

OPEL CROSSLAND

Manuale del sistema Infotainment



Contenuto

Multimedia Navi Pro	5
Multimedia	59
Radio (Sistema Infotainment)	101



Multimedia Navi Pro

Introduzione	6
Funzionamento di base	14
Radio	22
Lettore CD	27
Dispositivi esterni	28
Navigazione	32
Riconoscimento del parlato	45
Telefono	48
Indice analitico	56

Introduzione

Informazioni generali	6
Funzione di antifurto	7
Panoramica dei comandi	8
Uso	10

Informazioni generali

Avviso

Il presente manuale descrive tutte le opzioni e le funzioni disponibili per i vari sistemi Infotainment. Certe descrizioni, comprese quelle per le funzioni di menu e del display, potrebbero non essere valide per il vostro modello di veicolo, specifiche nazionali, equipaggiamento o accessori particolari.

Avviso

Il sistema Infotainment comprende alcune applicazioni di terze parti. Per gli avvisi, le licenze e qualsiasi altra informazione relativa a queste applicazioni, vedere <http://www.psa-peugeot-citroen.com/oss>.

Informazioni importanti sul funzionamento e la sicurezza stradale

Avvertenza

Guidare sempre in modo sicuro. Azionare il sistema Infotainment solo se le condizioni del traffico consentono un utilizzo sicuro.

Per motivi di sicurezza, potrebbe essere opportuno arrestare il veicolo prima di utilizzare il sistema Infotainment (ad es. per inserire indirizzi).

Avvertenza

L'uso del sistema di navigazione non solleva il conducente dalla responsabilità di tenere un comportamento corretto e attento nel traffico. Seguire sempre le normative vigenti sulla circolazione stradale.

Avvertenza

In alcune zone, le strade a senso unico o altre limitazioni alla circolazione (ad esempio le aree pedonali) nelle quali è vietato entrare, potrebbero non essere segnalate sulla mappa. In tali zone il sistema Infotainment può emettere un'avvertenza che deve essere seguita. Può trattarsi di strade a senso unico o vie/entrate vietate al traffico.

Ricezione radio

La ricezione radio può risultare compromessa da disturbi statici, rumore, distorsioni o perdita della ricezione stessa a causa di:

- variazioni di distanza dal trasmettitore
- interferenze dovute alle onde radio riflesse
- oscuramenti

Funzione di antifurto



Il sistema Infotainment è dotato di un sistema elettronico di sicurezza che funge da antifurto.



Quindi il sistema Infotainment funziona soltanto nel veicolo nel quale è installato ed è privo di valore per i ladri.

Panoramica dei comandi

Pannello di controllo



- 1 Visualizzatore Info / Schermo tattile con menu Home (Il menù Home viene visualizzato solo in seguito a un tocco a tre dita sullo schermo) 14
- 2 **AUDIO**
 Apre il menù audio:
 Radio 22
 Dispositivi esterni (USB, Bluetooth) 28
 Lettore CD 27
- 3 **NAV**
 Visualizza la mappa di navigazione incorporata 34
- 4 
 Apre il menù telefono 50
 Visualizza la schermata di proiezione del telefono quando la proiezione del telefono è attiva 31
- 5  10
 Se spento: accensione / spegnimento

- Se acceso: silenzia sistema
- Se ruotata, regola il volume
- 6 **SET / ↺**
 Apre il menu impostazioni 14
 o aprire le impostazioni di carica (veicoli ibridi), vedere il Manuale d'uso
- 7 
 Apre il menù delle app 31
- 8 
 Apre il menù impostazioni veicolo, vedere il Manuale d'uso

Comandi al volante

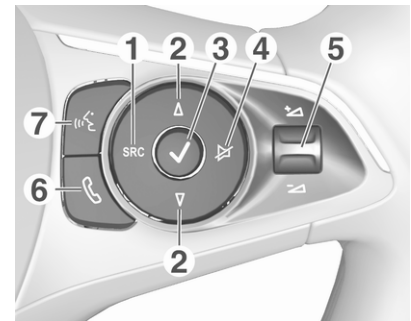

- 1 **SRC (fonte)**
 Scelta della sorgente audio, confermare la selezione con ✓ 10
 Pressione lunga: silenzia sistema
- 2 **Δ / ▽**
 Seleziona la stazione radio preimpostata successiva / precedente con radio accesa 22

o seleziona il brano/
immagine successivo/
precedente con dispositivi
esterni accesi 28

o seleziona la voce
successiva/precedente
nell'elenco stazioni,
elenco multimediale,
registro chiamate/contatti
quando l'operazione è
avviata tramite i comandi
al volante

Confermare la selezione con ✓

3 ✓

Conferma la voce selezionata

oppure apre l'elenco
stazioni o l'elenco multimediale

4 ✕

Attiva / disattiva la
funzione di esclusione
dell'audio 10

5 + / -

Girare verso l'alto/il basso:
aumenta/diminuisce il volume

6 📞

Pressione breve: accetta
chiamata in arrivo

Pressione lunga: rifiuta
chiamata in arrivo,
riaggancia 50

oppure apre il registro
chiamate / contatti 50

Durante una chiamata
telefonica: apre il menù
chiamata in corso

7 🗨️

Pressione breve: attiva il
riconoscimento del parlato
integrato

Pressione lunga: attiva il
riconoscimento del parlato
di Apple CarPlay™ o
Android™ Auto se il
telefono è connesso
tramite la porta USB 46

Uso

Elementi di comando

Il sistema Infotainment viene gestito
mediante pulsanti funzione, schermo
a sfioramento e menu visualizzati sul
display.

Opzionalmente è possibile immettere
dati e comandi tramite:

- il pannello di controllo del
sistema Infotainment ⇨ 8
- schermo a sfioro ⇨ 14
- i comandi al volante ⇨ 8
- il riconoscimento del parlato
⇨ 45

Accensione o spegnimento del sistema Infotainment

Premere ⏻. All'accensione si attiva
l'ultima fonte Infotainment selezio-
nata.

Avviso

Alcune funzioni del sistema Infotain-
ment sono disponibili solo se viene
acceso il quadro o il motore è in
funzione.

Spegnimento automatico

Se il sistema Infotainment è stato acceso premendo  con l'accensione disattivata, si spegne automaticamente quando viene attivata la modalità Eco.

Regolazione del volume

Ruotare . L'impostazione corrente viene visualizzata sul display.

Quando il sistema Infotainment viene inserito, viene impostato l'ultimo livello di volume selezionato.

Compensazione del volume in funzione della velocità

Quando la funzione di compensazione del volume in funzione della velocità è attivata  18, il volume si adatta automaticamente per compensare la rumorosità della strada e del vento durante la guida.

Silenziamento

Premere  per silenziare il sistema Infotainment.

Per annullare la funzione di esclusione dell'audio: premere di nuovo . Viene reimpostato l'ultimo volume selezionato.

Modalità di funzionamento

Audio-Media

Premere **AUDIO** per visualizzare il menu principale dell'ultima modalità audio selezionata.

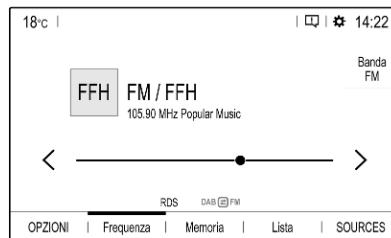

Cambiare la fonte multimediale

Selezionare **SOURCES** per visualizzare il menu di selezione delle fonti multimediali.

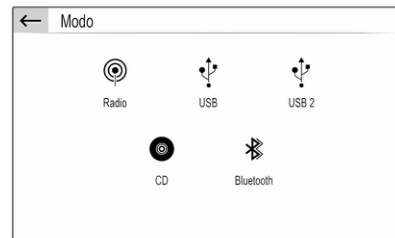

Avviso

Per una descrizione dettagliata del funzionamento del menù dallo schermo a sfioro  14.



Selezionare la fonte multimediale desiderata.

Per una descrizione dettagliata di:

- Funzioni radio  22
- Lettore CD  27
- Dispositivi esterni  29

Navigazione

Premere **NAV** per visualizzare la mappa di navigazione che mostra l'area attorno alla posizione corrente.



Per una descrizione dettagliata delle funzioni base del sistema di navigazione ⇨ 34.

Menu navigatore

Selezionare **MENU** per visualizzare il menù di navigazione.



Il menù di navigazione è il punto di ingresso centrale per:

- Ricerca e immissione indirizzi ⇨ 37
- Creare viaggi con diverse tappe ⇨ 37
- Stabilire i criteri della guida a destinazione ⇨ 42
- Annullare e riprendere la guida a destinazione ⇨ 42

Telefono

Prima di poter utilizzare la funzione telefono, è necessario stabilire una connessione tra il sistema Infotainment e il telefono cellulare.

Per una descrizione dettagliata su come preparare e stabilire una connessione Bluetooth tra il sistema Infotainment e il telefono cellulare ⇨ 48.

Se il telefono cellulare è collegato, premere  per visualizzare il menu principale della funzione telefono.

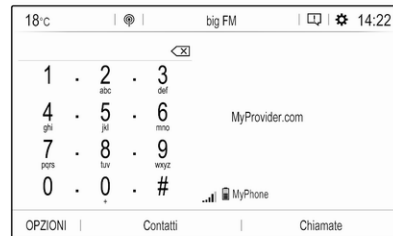



Per una descrizione dettagliata del funzionamento del telefono cellulare dal sistema Infotainment ⇨ 50.

Rete e servizi collegati

Premere  e poi selezionare **OPZIONI** per visualizzare le impostazioni Bluetooth, di rete e servizi collegati.

Per collegare il veicolo a una rete Wi-Fi, toccare . Viene visualizzato un elenco di tutte le reti Wi-Fi disponibili.

È inoltre possibile condividerla la connessione Wi-Fi per altri dispositivi.

Per aggiornare lo stato di connessione e assistenza, andare al menu per i servizi collegati  e toccare .

Per utilizzare i servizi collegati, accertarsi che la condivisione dei dati e la posizione del veicolo siano attivati nel menu sulla privacy nel **Parametri sistema**.

Applicazioni

Per mostrare specifiche app dello smartphone sul display del sistema Infotainment, collegare lo smartphone.

Premere  per visualizzare il menu principale della modalità app.

Toccare **Apple CarPlay** o **Android Auto**. Viene visualizzato un menu da cui si possono selezionare varie app.

Per una descrizione dettagliata  31.

Impostazioni

Premere **SET** /  e poi selezionare **Impostazioni audio** per visualizzare il rispettivo menù.

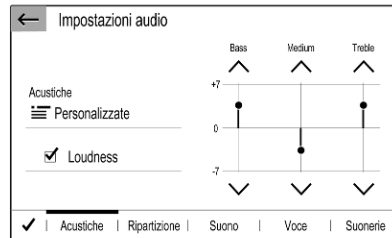

Per una descrizione dettagliata  14.

Premere **SET** /  e quindi **OPZIONI** per visualizzare un menu contenente varie impostazioni di sistema.



Per una descrizione dettagliata  14.

Impostazioni veicolo

Selezionare  per aprire un menù contenente varie impostazioni del veicolo.

Le Impostazioni veicolo sono descritte nel manuale d'uso.

Funzionamento di base

Funzionamento di base	14
Impostazioni del tono	17
Impostazioni di volume	18
Impostazioni del sistema	19

Funzionamento di base

Il display del sistema Infotainment ha una superficie sensibile allo sfioramento che consente un'interazione diretta con i comandi del menu visualizzato.

Attenzione

Non usate oggetti appuntiti o duri come penne a sfera, matite o simili sullo schermo a sfioro.



Funzionamento del menu

Selezionate o attivate un tasto dello schermo o una voce di menù



Toccare un tasto dello schermo o una voce di menù.

Avviso

La maggior parte delle icone visualizzate in un menù, come  o  nell'esempio, possono essere utilizzate come pulsanti dello schermo che producono una determinata azione quando toccati.

Viene attivata la corrispondente funzione di sistema o viene visualizzato un messaggio oppure un sottomenu con ulteriori opzioni.

Pulsanti dello schermo ← e ✓



Quando si utilizzano i menù, toccare ← nel rispettivo sottomenù per tornare al livello di menu immediatamente superiore.

Se non sono visualizzati pulsanti ← sullo schermo, siete al livello superiore del rispettivo menu.

Dopo aver selezionato delle voci di menu in un elenco o modificato delle opzioni in un menu, toccare ✓ per confermare. Altrimenti tutte le selezioni o modifiche andranno perse.

Collegamenti ai menù importanti



Il testo e le icone visualizzati nella barra superiore di, ad es. il menu principale di navigazione, fungono da scorciatoie verso determinati menù importanti. Per esempio, è possibile toccare il nome di una stazione per aprire il menù con l'elenco delle stazioni.

Scorrere un elenco

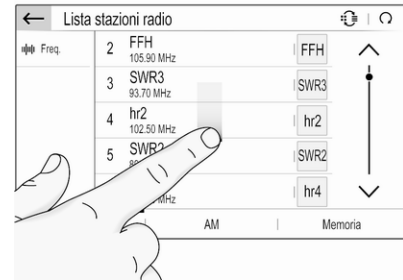

Se sono disponibili più elementi rispetto a quelli presentabili sullo schermo, la lista deve essere fatta scorrere.

Per scorrere una lista di voci di menù potete, a scelta:

- Posizionare il vostro dito in qualunque punto dello schermo e muoverlo in alto o in basso.

Avviso

Si deve esercitare una pressione costante e il dito deve essere spostato a velocità costante.

- Toccare \wedge o \vee nella parte alta e nella parte bassa della barra di scorrimento.
- Toccare in un punto qualsiasi sulla linea guida della barra di scorrimento.
- Spostare il cursore della barra di scorrimento verso l'alto e verso il basso con il dito.

Aggiornare un elenco

Toccare \mathcal{O} per aggiornare manualmente un elenco, ad es. l'elenco delle stazioni, dei contatti o delle destinazioni.

Campi di immissione testo e tastiere

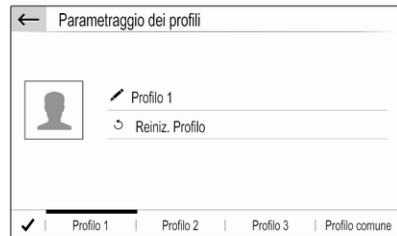

I campi di immissione testo sono contrassegnati da ✍ .

Toccare il campo per visualizzare una tastiera per l'immissione di testo o numeri.

A seconda dell'applicazione o funzione correntemente attiva, vengono visualizzati diversi tipi di tastiera.

Tastiere per l'immissione di testo



Le tastiere per l'immissione di testo possono contenere diversi tipi di campi. Toccare un campo di immissione testo per attivarlo.

Per inserire un carattere, toccare il rispettivo pulsante a schermo. Il carattere viene inserito al rilascio.

Toccare e tenere premuto il pulsante a schermo della lettera per visualizzare le lettere associate in un menù lettere a comparsa. Rilasciare e quindi selezionare la lettera desiderata.

Per passare alla tastiera dei simboli, toccare **0..#**.

Per tornare alla tastiera delle lettere o per passare da lettere maiuscole a minuscole e viceversa, toccare **Aa**.

Per alternare l'ordine della tastiera delle lettere da normale ad alfabetico, toccare ⌨ .

Per cancellare l'ultimo carattere o simbolo immesso, toccare ✕ .

Per cancellare un carattere o un simbolo in qualsiasi posizione del testo immesso: toccare il punto desiderato per posizionare un cursore lampeggiante, quindi toccare ✕ .

Tastiere per l'immissione di numeri

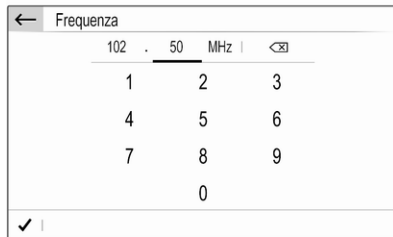

Le tastiere per l'immissione di numeri possono contenere diversi tipi di campi. Nell'esempio sopra riportato, prima di poter immettere delle cifre decimali è necessario toccare il campo di immissione dietro al punto decimale.

Regolazione di un'impostazione



Per regolare un'impostazione come nell'esempio riportato sopra, si può scegliere tra:

- Toccare < o >.
- Toccare un qualunque punto sulla linea.
- Spostare il cursore con un dito.

Impostazioni del tono

Premere **SET** / , selezionare **Impostazioni audio** e poi selezionare la scheda **Acustiche**.

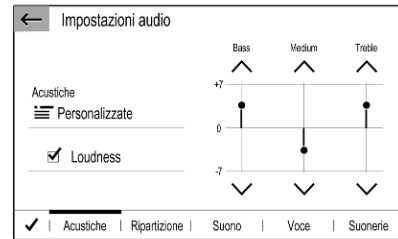

Sono disponibili vari tipi di impostazioni predefinite per ottimizzare il tono per un determinato stile di musica (ad es. **Pop-Rock** o **Classica**).

Per regolare un singolo tono, selezionare **Utilizzatore** o **Personalizzate**. Modificare le impostazioni secondo necessità e confermarle.

Avviso

Se si cambia la configurazione di un'impostazione predefinita, ad es. **Pop-Rock**, questa configurazione verrà applicata all'impostazione **Utilizzatore** o **Personalizzate**.

L'attivazione della funzione **Loudness** è in grado di ottimizzare il tono quando il volume è basso.

Bilanciamento e attenuazione

Selezionate l'etichetta **Ripartizione**.

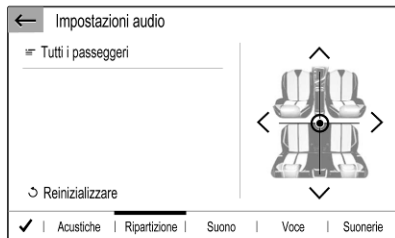

Sono disponibili vari tipi di impostazioni predefinite per regolare la distribuzione del volume all'interno del veicolo (ad es. **Tutti i passeggeri** o **Solo anteriore**).

Per modificare la configurazione corrente, e.g. **Tutti i passeggeri**, selezionare l'impostazione che si desidera modificare e quindi selezionare la nuova configurazione dalla lista che viene visualizzata.

È possibile modificare individualmente le impostazioni predefinite.

Per definire il punto dell'abitacolo in cui il volume sia al livello massimo, spostare il cursore dell'illustrazione nella parte destra dello schermo fino al punto desiderato.

Per ripristinare le impostazioni predefinite di fabbrica, selezionare ↺.

Impostazioni di volume

Premere **SET** / ⚙️, selezionare **Impostazioni audio** e poi selezionare la scheda **Suono**.

Feedback sonoro dello sfioro

Se la funzione di feedback acustico di sfioramento è attivata, al tocco di un tasto sullo schermo o di una voce del menu viene emesso un segnale acustico.

Per regolare il volume del segnale acustico di sfioramento, attivare **Suoni touch** e regolare l'impostazione.

Compensazione del volume in funzione della velocità

Attivare/disattivare **Regolazione volume in funzione della velocità**.

Se attivo, il volume del Sistema Infotainment si adatta automaticamente per compensare il rumore della strada e del vento durante la marcia.

Messaggi vocali

Selezionate l'etichetta **Voce**.

Regolare il volume per tutti i tipi di riproduzione vocale del sistema, ad es. annunci sul traffico, messaggi di navigazione, ecc.

Suoneria

Selezionate l'etichetta **Suonerie**.

Regolare il volume della suoneria per le chiamate in arrivo.

Impostazioni del sistema

Premere **SET** /  e quindi selezionare **OPZIONI**.



Configurazione del sistema

Selezionare **Parametri sistema** per effettuare determinati tipi di configurazione base del sistema, ad es.:

- Modificare le unità di misura utilizzate per temperatura e consumo di carburante.
- Riportare la configurazione del sistema alle preimpostazioni di fabbrica.
- Aggiornare la versione del software installato.
- Modificare le impostazioni sulla privacy per la condivisione dei dati e la posizione del veicolo.

Modificare la lingua del display

Per impostare la lingua del testo del menù, selezionare **Lingue** e quindi scegliere la lingua desiderata.

Avviso

Se la lingua del display selezionata è supportata dal riconoscimento vocale integrato, la lingua del riconoscimento vocale cambierà di

conseguenza; altrimenti, il riconoscimento vocale integrato non sarà disponibile.

Regolazione di ora e data

Selezionare **Regolazione ora-data**.

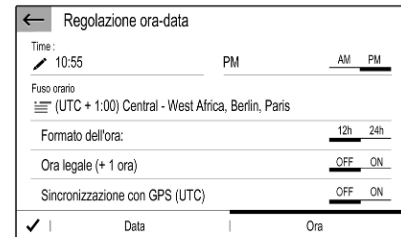

Modificare i formati di ora e data

Per cambiare il formato della data e dell'ora, selezionare la rispettiva scheda e quindi il formato desiderato.

Impostare ora e data

Le impostazioni predefinite sono che la data e l'ora sono regolate automaticamente dal sistema.

Per regolare manualmente la data e l'ora:

Selezionate l'etichetta **Ora**.

Impostare **Sincronizzazione con GPS (UTC)** su **OFF** e selezionare il campo **Ora** per impostare l'ora desiderata.

Selezionare la scheda **Data** e quindi il campo **Data**: per impostare la data desiderata.

Regolazione dello schermo

Selezionare **Configurazione display**.

Funzione di scorrimento testo

Selezionate l'etichetta **Animazione**.

Se si desidera che i messaggi lunghi scorrano automaticamente, attivare **Scorrimento testo automatico**.

Se **Scorrimento testo automatico** è disattivato, i messaggi lunghi vengono troncati.

Regolazione della luminosità

Selezionare **Luminosità** e impostare la luminosità dello schermo al livello desiderato.

Memorizzare le impostazioni personali

Selezionare **Parametraggio dei profili**.

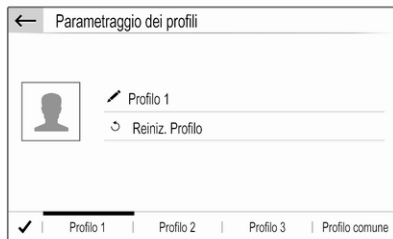

È possibile memorizzare molteplici impostazioni in un profilo personale. Per esempio, tutte le impostazioni del tono correnti, tutte le impostazioni radio predefinite, una rubrica, le impostazioni mappa e gli indirizzi preferiti.

Se il veicolo è utilizzato da più persone, questa funzione permette di ripristinare le impostazioni personali dal proprio profilo in qualsiasi momento.

È possibile memorizzare un massimo di tre profili personali.

In aggiunta, è disponibile un **Profilo comune**. Tutte le modifiche alle impostazioni effettuate in qualsiasi momento vengono memorizzate automaticamente in questo profilo. Se nessun profilo personale è attivo, il **Profilo comune** è attivo.

Memorizzare il proprio profilo personale

Dopo aver effettuato tutte le vostre impostazioni personali:

Selezionare una scheda profilo personale.

Selezionare il campo  e immettere il nome che si desidera dare al proprio profilo.

Se si desidera aggiungere una fotografia al profilo:

Connettere un dispositivo USB contenente la fotografia desiderata alla porta USB  28, toccare la cornice della fotografia e quindi selezionare la fotografia desiderata.

Confermare di voler scaricare la foto selezionata nel sistema.

Infine, confermate gli inserimenti per memorizzarli nel vostro profilo personale.

Attivare il proprio profilo personale

Premere  e selezionare la scheda con il nome del proprio profilo personale.

Attivare il Profilo comune

Se uno dei profili personali è correntemente attivo:

Premere  e quindi selezionare **Disattivare Profilo**.

Azzerare un profilo personale

È possibile azzerare un profilo personale in qualsiasi momento per reimpostare le impostazioni predefinite di fabbrica.

Scegliere il profilo che si desidera azzerare e selezionare **Reiniz. Profilo**.

Azzerare il Profilo comune

È possibile azzerare il **Profilo comune** in qualsiasi momento per reimpostare le impostazioni predefinite di fabbrica.

Selezionare **Profilo comune** e quindi **Reinizializzare il profilo comune**.

Radio

Uso	22
Radio data system	24
Digital audio broadcasting	24

Uso

Accensione della radio

Premere **AUDIO**. L'ultimo menu principale audio selezionato viene visualizzato.

Se il menu principale radio non è attivo, selezionare **SOURCES** e quindi **Radio**.



Verrà ricevuta l'ultima stazione ascoltata.

Selezione di una gamma d'onda

Selezionate ripetutamente **Banda** per passare da una banda di frequenza all'altra.

Ricerca delle stazioni

Ricerca automatica stazione radio

Toccare brevemente < o > per ascoltare la stazione ricevibile precedente o successiva.

Ricerca manuale di una stazione radio

Tenere premuto < o >. Rilasciare quando la frequenza richiesta è stata quasi raggiunta.

Viene cercata e ricevuta automaticamente la stazione ricevibile successiva.

Regolazione delle stazioni

Se si conosce l'esatta frequenza di ricezione di una stazione radio, è possibile inserirla manualmente.

Selezionare **OPZIONI**, quindi **Lista stazioni radio** e infine la gamma d'onda desiderata.

Selezionare **Freq.**, inserire la frequenza di ricezione e confermare.

La stazione viene riprodotta se è ricevibile sulla frequenza immessa.

Elenchi stazioni

Negli elenchi delle stazioni sono disponibili per la scelta tutte le stazioni radio ricevibili nell'area di ricezione corrente.

Per visualizzare l'elenco stazioni della banda di frequenza attualmente attiva, selezionare **Lista**.

Selezionare la stazione desiderata.

Aggiornare gli elenchi delle stazioni

Se le stazioni memorizzate nell'elenco stazioni specifico della banda di frequenza non possono più essere ricevute, gli elenchi delle stazioni AM e DAB devono essere aggiornati. La lista delle stazioni FM si aggiorna automaticamente.

Selezionare **OPZIONI**, quindi **Lista stazioni radio** e infine la gamma d'onda desiderata.

Per avviare un aggiornamento per la gamma d'onda desiderata, selezionare Ω .

Memorizzazione delle stazioni preferite

Nella lista **Memoria** è possibile memorizzare fino a 15 stazioni preferite di qualsiasi gamma d'onda.

Selezionare **Memoria** per visualizzare i pulsanti di preselezione.

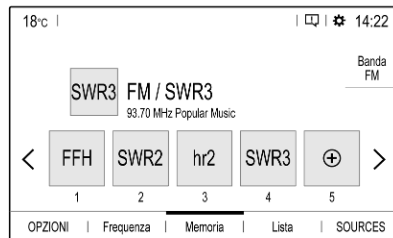

Memorizzazione della stazione correntemente attiva

Toccare e tenere premuto il pulsante desiderato per alcuni secondi. La rispettiva frequenza o nome della stazione saranno visualizzati sul pulsante.

Se sul pulsante di preselezione è già memorizzata un'altra stazione, quest'ultima viene sovrascritta da quella nuova.

Memorizzare una stazione da una lista stazioni

Selezionare **OPZIONI**, quindi **Lista stazioni radio** e infine la gamma d'onda desiderata.

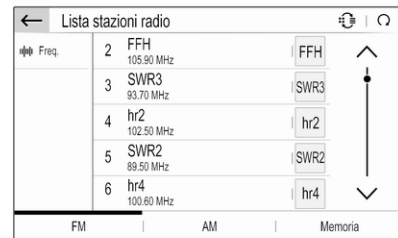

Toccare brevemente il pulsante accanto alla stazione desiderata. In alternativa, selezionare Ω per passare alla modalità a riquadri. Quindi toccare brevemente Ω sul riquadro della stazione desiderata.

Selezionare **Memorizza** e quindi toccare e tenere premuto per alcuni secondi sulla riga della lista su cui si vuole memorizzare la stazione.

Se sulla riga della lista è già memorizzata un'altra stazione, quest'ultima viene sovrascritta da quella nuova.

Ricerca delle stazioni

Nel menù principale radio selezionare **Memoria** e quindi toccare brevemente il pulsante di preselezione relativo alla stazione desiderata.

Radio data system

Il sistema Radio data system (RDS) è un servizio delle stazioni FM che facilita notevolmente la ricerca della stazione desiderata e la sua ricezione priva di disturbi.

Vantaggi del sistema RDS

- Sul display compare il nome del programma della stazione anziché la frequenza.
- Durante la ricerca di una stazione il sistema Infotainment sintonizza solamente stazioni RDS.

- Il sistema Infotainment si sintonizza sempre sulla migliore frequenza di trasmissione ricevibile della stazione impostata per mezzo della funzione AF (frequenza alternativa).
- A seconda della stazione ricevuta il sistema Infotainment visualizza testo radio che può contenere, ad es., informazioni sul programma corrente.

Configurazione RDS

Nel menù principale radio selezionare **OPZIONI** e quindi **Regolazioni radio** per aprire il menù di configurazione RDS.

Attivazione del sistema RDS

Selezionare **Generale** e quindi attivare **Ricarica stazione**.

Se la funzione **Ricarica stazione** è attiva, **RDS** viene visualizzato sulla riga in basso del menù principale radio.

Testo radio

Se il sistema RDS è attivato, le informazioni sul programma radiofonico che si sta ascoltando o sul brano musicale correntemente riprodotto vengono visualizzate sotto al nome del programma.

Per mostrare o nascondere le informazioni, attivate o disattivate

Visualizzazione radio-text.

Annunci del traffico

Molte stazioni RDS trasmettono notizie sul traffico. Se la funzione annunci sul traffico è attiva, la radio o la riproduzione musicale viene interrotta per la durata dell'annuncio.

Selezionare **Annunci** e quindi attivare o disattivare **Annunci traffico**.

Se la funzione **Annunci traffico** è attiva, **TA** viene visualizzato sulla riga in basso del menù principale radio.

Digital audio broadcasting

Il Digital audio broadcasting (DAB) trasmette le stazioni radio per via digitale.

Le stazioni DAB sono indicate dal nome del programma anziché dalla frequenza di trasmissione.

Informazioni generali

- Con il segnale DAB è possibile trasmettere diversi programmi radio (servizi) su un'unica frequenza.
- Oltre ai servizi audio digitali di alta qualità, DAB è anche in grado di trasmettere dati associati ai programmi e una quantità di altri servizi dati, tra cui informazioni sul percorso e sul traffico.
- Finché un dato ricevitore DAB è in grado di captare il segnale emesso da una stazione trasmittente (anche se il segnale è molto debole) la riproduzione audio è assicurata.
- In caso di ricezione scadente, il volume viene ridotto automaticamente per evitare l'emissione di rumori fastidiosi.

Se il segnale DAB è troppo debole per poter essere captato dal ricevitore, la ricezione si inter-

rompe completamente. Questo problema può essere evitato attivando la ricerca automatica DAB-FM, vedere sotto.

- Le interferenze causate da stazioni su frequenze vicine (un fenomeno tipico della ricezione AM e FM) non si verificano con il DAB.
- Se il segnale DAB viene riflesso da ostacoli naturali o edifici, la qualità di ricezione di DAB migliora, mentre in questi casi la ricezione AM o FM risulta notevolmente compromessa.
- Quando è abilitata la ricezione DAB, il sintonizzatore FM del sistema Infotainment resta attivo in background e cerca continuamente le stazioni FM con la migliore ricezione. Se **Annunci traffico** ⇨ 24 è attivato, vengono prodotti gli annunci sul traffico della stazione FM con migliore ricezione. Disattivare **Annunci traffico** se la ricezione DAB non dovesse essere interrotta dagli annunci sul traffico FM.

Annunci DAB

Oltre ai programmi musicali, molte stazioni DAB trasmettono anche annunci di varie categorie. Se si attivano alcune o tutte le categorie, il servizio DAB ricevuto al momento è interrotto quando viene effettuato un annuncio di queste categorie.

Nel menù principale radio selezionare **OPZIONI**, quindi **Regolazioni radio** e infine **Annunci**.

Attivare le categorie di annunci desiderate, ad es. **Attualità** o **Meteo**. È possibile selezionare diverse categorie di annunci contemporaneamente.

Collegamento FB-DAB

Questa funzione permette di passare da una stazione FM alla stazione DAB corrispondente e viceversa.

Il passaggio da FM a DAB avviene non appena la stazione DAB corrispondente è disponibile. Si consiglia quindi di memorizzare le stazioni preferite come DAB per evitare che il sistema passi di frequente da una modalità all'altra.

Il passaggio da DAB a FM avviene quando il segnale è troppo debole per essere captato dal ricevitore.

Attivazione

Prima di attivare il collegamento FM-DAB è necessario attivare l'opzione **Ricarca stazione**.

Per attivare il collegamento FM-DAB, andare a **OPZIONI** ➔ **Regolazioni radio** ➔ **Generale** e selezionare **FM-DAB**.

I seguenti simboli vengono visualizzati una volta attivato il collegamento FM-DAB:



Disattivazione

Per disattivare il collegamento FM-DAB, andare a **OPZIONI** ➔ **Regolazioni radio** ➔ **Generale** e deselezionare **FM-DAB**.

Il collegamento FM-DAB viene disattivato automaticamente quando l'opzione **Ricarca stazione** è disattivata.

Letture CD

Informazioni generali	27
Uso	27

Informazioni generali

Nel cassetto porta oggetti è presente un lettore CD per la riproduzione di CD audio e CD MP3.

Attenzione

Per nessun motivo si devono inserire nel lettore CD dei DVD sagomati o con diametro di 8 cm.

Non attaccare etichette adesive ai CD perché potrebbero farli inceppare all'interno del lettore CD e provocarne il guasto. Sarà necessaria la sostituzione del dispositivo.

Uso

Avviare la riproduzione del CD

Inserire il CD audio o MP3 con il lato stampato verso l'alto nella fessura del lettore CD finché non viene caricato.

La riproduzione del CD inizia automaticamente e viene visualizzato il menù principale CD.

Se è già stato inserito un CD ma il menù principale CD non è attivo:

Premere **AUDIO**, selezionare **SOURCES** e quindi **CD**.

La riproduzione CD avrà inizio.

Funzionamento

Per una descrizione dettagliata delle funzioni di riproduzione delle tracce musicali ⇨ 29.

Rimozione di un CD

Premere . Il CD viene espulso dalla fessura del lettore CD.

Se il CD non viene rimosso dopo l'espulsione, viene caricato dopo alcuni secondi.

Dispositivi esterni

Informazioni generali	28
Riproduzione audio	29
Visualizzazione immagini	30
Utilizzo delle applicazioni smartphone	31

Informazioni generali

La consolle centrale anteriore è dotata di una o due porte USB. Nella consolle posteriore potrebbe trovarsi una porta USB aggiuntiva.

Attenzione

Per proteggere il sistema, non utilizzare un hub USB.

Avviso

Le porte USB devono essere mantenute sempre pulite e asciutte.

Porte USB

A ciascuna porta USB possono essere collegati un lettore MP3, un dispositivo USB, una scheda SD (mediante connettore / adattatore USB) o uno smartphone.

Il sistema Infotainment può riprodurre file audio o visualizzare file immagine contenuti nei dispositivi USB.

In caso di connessione ad una porta USB, è possibile gestire varie funzioni dei suddetti dispositivi mediante i comandi e i menu del sistema Infotainment.

Avviso

Non tutti i dispositivi esterni sono supportati dal sistema Infotainment.

Avviso

Se la consolle centrale anteriore è dotata di due porte USB: Per utilizzare la funzione di proiezione del telefono ↪ 31 sul sistema Infotainment, è necessario connettere il proprio telefono alla porta USB contrassegnata con .

Connessione / disconnessione di un dispositivo

Collegare uno dei dispositivi citati sopra ad una porta USB. Se necessario, utilizzare l'opportuno cavo di connessione. La funzione musicale è avviata automaticamente.

Avviso

Se si connette un dispositivo USB non leggibile, appare un messaggio di errore corrispondente e il sistema Infotainment passa automaticamente alla funzione precedente.

Per scollegare un dispositivo USB, selezionate un'altra funzione e poi rimuovete il dispositivo USB.

Attenzione

Evitare di disconnettere il dispositivo durante la riproduzione. Può danneggiare il dispositivo o il sistema Infotainment.

Streaming audio Bluetooth

Lo streaming consente di ascoltare musica dal proprio smartphone.

Per una descrizione dettagliata su come impostare una connessione Bluetooth ⇨ 49.

Se la riproduzione dell'audio non parte automaticamente, potrebbe essere necessario iniziare la riproduzione dei file sullo smartphone.

Prima di tutto, regolare il volume del proprio smartphone (su un livello alto). Quindi regolare il volume del sistema Infotainment.

Formati file

Il sistema audio supporta vari tipi di formato di file.

Riproduzione audio

Attivazione della funzione musica

Connettere il dispositivo USB o Bluetooth ⇨ 28.

Se il dispositivo è già connesso ma la riproduzione della musica memorizzata non è attiva:

Premere **AUDIO**, selezionare **SOURCES** e quindi selezionare la rispettiva sorgente audio.

La riproduzione delle tracce audio partirà automaticamente.



Funzioni di riproduzione

Interruzione e ripresa della riproduzione

Toccare **||** per interrompere la riproduzione. Il tasto sullo schermo cambia in **▶**.

Toccare **▶** per riprendere la riproduzione.

Riprodurre il brano precedente o successivo

Toccare **< o >**.

Avanti e indietro veloci

Toccare e tenere premuto **< o >**. Rilasciare e ritornare alla normale modalità di riproduzione.

In alternativa, è possibile spostare a sinistra o a destra il cursore indicante la posizione del brano corrente.

Riproduzione casuale delle tracce

Toccare più volte il pulsante per alternare tra le modalità di riproduzione casuale disponibili.

ON : riproduci in ordine casuale i brani dell'elenco correntemente selezionato (album, artista, ecc.).

: riproduci in ordine casuale tutti i brani memorizzati sul dispositivo connesso.

: riproduci in modalità normale i brani dell'elenco correntemente selezionato (album, artista, ecc.).

Ripetizione dei brani

Premere più volte il pulsante per attivare o disattivare la modalità riproduzione.

: ripeti i brani dell'elenco correntemente selezionato (album, artista, ecc.).

: riproduci in modalità normale i brani dell'elenco correntemente selezionato (album, artista, ecc.).

Funzioni sfoglia musica

(disponibili solo per dispositivi connessi tramite USB)

È possibile ordinare i file musicali secondo diversi criteri. I file memorizzati in un dispositivo connesso tramite USB si possono sfogliare secondo due modalità.

Sfoggia dal menù principale

Se si desidera cambiare la fonte USB correntemente attiva, selezionare **SOURCES** e quindi selezionare la fonte desiderata. Sarà visualizzato il rispettivo menù principale.

Selezionare il pulsante con il criterio correntemente in uso, ad es. **Album** o **Artista**, quindi selezionare il nuovo criterio desiderato. I brani vengono ordinati.

Selezionare **Lista** e quindi il brano desiderato.

Viene avviata la riproduzione del brano selezionato.

Sfoggia dal menù del dispositivo

Selezionare **OPZIONI** e quindi **File musicali**.

Se si desidera cambiare la fonte USB correntemente attiva, selezionare **Altro**.

Selezionare il criterio desiderato, ad es. **Album** o **Artisti**, quindi selezionare il brano desiderato.

Viene avviata la riproduzione del brano selezionato.

Visualizzazione immagini

È possibile visualizzare le immagini memorizzate in un dispositivo USB.

Attivazione della visualizzazione immagini

Connessione di un dispositivo USB
⇨ 28.

Se il dispositivo è già connesso ma la visualizzazione immagini non è attiva:

Premere **AUDIO**, selezionare **OPZIONI** e quindi **Gestione foto**.

Selezionare l'immagine desiderata.

Una presentazione di tutte le immagini memorizzate si avvia automaticamente.



Toccare lo schermo per visualizzare la barra del menu.

Visualizzazione dell'immagine precedente o successiva

Toccare ◀◀ o ▶▶.

Avviare o fermare una presentazione

Selezionare ▶ per visualizzare in una presentazione le immagini memorizzate sul dispositivo USB.

Toccare || per terminare la presentazione.

Utilizzo delle applicazioni smartphone

Proiezione telefono

Le applicazioni di proiezione telefono Apple CarPlay e Android Auto visualizzano le app selezionate dallo smartphone sul Visualizzatore Info e consentono il loro funzionamento direttamente tramite i comandi Infotainment.

Controllare col produttore del dispositivo se questa funzione è compatibile con il vostro smartphone e se questa applicazione è disponibile nel vostro Paese.

Preparazione dello smartphone

iPhone®: Accertarsi che Siri® sia attivata sul vostro telefono.

Telefono Android: Scaricare l'app Android Auto nel vostro telefono da Google Play™ Store.

Connettere lo smartphone iPhone

Collegare il telefono alla porta USB ⇨ 28.

Se il telefono è già connesso tramite Bluetooth, una volta collegato il telefono alla porta USB e avviata l'app Apple CarPlay la connessione Bluetooth terminerà.

Telefono Android

Connettere il telefono tramite Bluetooth ⇨ 49, quindi collegarlo alla porta USB ⇨ 28.

Avvio della proiezione telefono

Premere , quindi toccare

Apple CarPlay o **Android Auto**.

La schermata di proiezione telefono visualizzata dipende dallo smartphone e dalla versione software.

Ritorno alla schermata Infotainment

Premere, ad esempio, il pulsante **AUDIO** sul pannello di comando.

Navigazione

Informazioni generali	32
Uso	34
Inserimento della destinazione	37
Guida	42

Informazioni generali

Questo capitolo tratta del sistema di navigazione incorporato, utilizzabile per raggiungere le destinazioni desiderate.

La situazione corrente del traffico viene considerata nel calcolo del percorso. A tale scopo il sistema Infotainment riceve gli annunci sul traffico della zona di ricezione corrente tramite RDS-TMC.

Il sistema di navigazione, tuttavia, non può tenere conto degli incidenti stradali, delle norme di circolazione modificate con breve preavviso e dei pericoli o dei problemi improvvisi (per es. i cantieri stradali).

Attenzione

L'uso del sistema di navigazione non solleva il conducente dalla responsabilità di tenere un comportamento corretto e attento nel traffico. Le norme per la circolazione stradale vanno sempre e comunque seguite. Qualora un'indicazione per il raggiungimento di

una destinazione dovesse contraddire le norme per la circolazione stradale, valgono sempre queste ultime.

Funzionamento del navigatore

La posizione e il movimento del veicolo vengono rilevati dal sistema di navigazione mediante sensori. La distanza percorsa viene determinata dal segnale del tachimetro del veicolo e dai movimenti nelle curve, mediante un sensore. La posizione viene determinata dai satelliti GPS (Sistema di posizionamento globale).

Confrontando i segnali dei sensori con le mappe digitali, è possibile determinare la posizione con una precisione di ca. 10 m.

Il sistema funzionerà anche con una scarsa ricezione GPS. Tuttavia la precisione nella determinazione della posizione sarà ridotta.

Dopo aver inserito l'indirizzo della destinazione o il punto di interesse (più vicino alla stazione di benzina,

hotel, ecc.) viene calcolato il percorso dalla posizione corrente alla destinazione selezionata.

La guida a destinazione avviene mediante emissione vocale e una freccia direzionale, nonché con l'aiuto di una visualizzazione a colori della mappa.

Avvertenze

Sistema di informazioni sul traffico TMC e guida a destinazione dinamica

Il sistema di informazioni sul traffico TMC riceve dalle stazioni radio TMC tutte le informazioni sul traffico correnti. Queste informazioni sono incluse nel calcolo del percorso totale. In questo modo il percorso viene pianificato in modo da aggirare gli intralci alla circolazione secondo criteri prestabiliti.

Per potere utilizzare le informazioni sul traffico TMC, il sistema deve ricevere le stazioni TMC nella regione di interesse.

Navigazione live

Quando la condivisione dei dati e la posizione del veicolo sono attivate, il sistema di navigazione mostra le informazioni sul traffico online nonché le informazioni online per parcheggio, prezzi del carburante e condizioni atmosferiche. I servizi possono essere interrotti in qualsiasi momento disattivando la condivisione dei dati e la posizione del veicolo.

La condivisione dei dati e la posizione del veicolo possono essere attivate o disattivate mediante il menu privacy nel **Parametri sistema**.

Rete e servizi collegati ⇨ 10.

Il menu privacy e il menu per i servizi collegati sono accessibili anche mediante l'icona messaggi sullo schermo.

Dati cartina

Tutti i dati delle mappe necessari vengono memorizzati nel sistema Infotainment.

Gli aggiornamenti delle cartine sono disponibili presso i Riparatori Autorizzati Opel oppure sul portale clienti myOpel. Per scaricare gli aggiorna-

menti delle cartine dal portale clienti Opel, sono necessari un account myOpel e una chiavetta USB dotata di almeno 16 GB di memoria e formattata in FAT 32 / MBR.

Scaricare e salvare i dati delle cartine sul proprio computer, quindi scompararli sulla chiavetta USB.

Per effettuare l'aggiornamento delle cartine sul Sistema Infotainment, connettere la chiavetta USB al Sistema Infotainment, selezionare la funzione di navigazione e seguire la procedura indicata sul Visualizzatore Info.

L'installazione dell'aggiornamento può richiedere fino a 1 ora. Non spegnere il motore durante la procedura d'installazione.

Determinate funzioni del Sistema Infotainment, ad es. la funzione di navigazione, non sono disponibili durante la procedura d'installazione.

Uso

Visualizzazione sul display della mappa

Premere **NAV** per visualizzare la mappa di navigazione che mostra l'area attorno alla posizione corrente.

Guida a destinazione non attiva

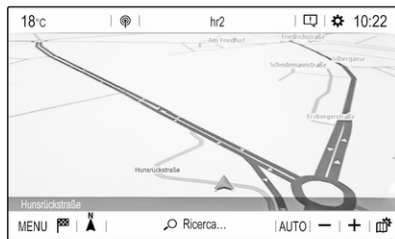

- Viene visualizzata la mappa.
- La posizione corrente è indicata da una freccia.

- Il nome della via in cui ci si trova al momento è mostrato in basso a sinistra della mappa.
- Sono indicate le stazioni di ricarica pubbliche (veicoli elettrici).

Guida a destinazione attiva



- Viene visualizzata la mappa.
- Il percorso attivo è indicato da una linea colorata.
- Il veicolo in movimento è indicato da una freccia rivolta nella direzione di spostamento.
- La prossima svolta è mostrata in un campo separato in alto a sinistra della mappa.

A seconda della situazione, potrebbero essere visualizzate anche le informazioni sulle corsie di marcia e sulla svolta successiva alla prossima.

- L'orario di arrivo previsto e la distanza dalla destinazione sono mostrati in alto a destra della mappa.

Personalizzazione del display della mappa

Viste mappa

Sono disponibili diverse viste delle mappe.

Toccare **▲** per alternare tra le diverse viste delle mappe.

In base alla visualizzazione della mappa, l'autonomia residua viene visualizzata come un cerchio (veicoli elettrici).

Colori della mappa

I colori della schermata della mappa (colori tenui per il giorno e colori forti per la notte) si adattano in base alle condizioni di luce esterna.

Toccare  per far apparire un menù sul lato destro dello schermo.



Selezionare **Colore mappa** più volte per alternare tra colori chiari e scuri.

Icone POI (punto di interesse) sulla mappa

I POI sono punti di interesse generale, ad esempio stazioni di rifornimento di benzina o parcheggi.

La visualizzazione sulla mappa delle categorie dei POI può essere adattata personalmente.

Attivare le categorie POI desiderate. La mappa cambia di conseguenza.

In alternativa, selezionare **POI mappa** per visualizzare un menu dotato di molteplici categorie e sotto-categorie di POI da cui scegliere. Attivare le categorie POI desiderate.

Eventi di traffico

Gli eventi di traffico possono essere indicati sulla mappa. Queste informazioni possono anche essere visualizzate in un elenco.

Selezionare **Consult. mappa** per scegliere una modalità alternativa di visualizzazione della mappa con opzioni di menù aggiuntive.

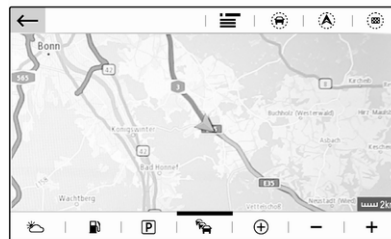



La mappa entra in modalità **2D orientata verso nord** ed è in grado di mostrare una parte più grande del percorso.

Toccare l'icona dell'ingorgo stradale per visualizzare gli eventi di traffico sulla mappa. Toccare  per visualizzare un elenco con informazioni relative a questi eventi di traffico.

Toccare l'icona della stazione di ricarica per visualizzare un cerchio che indica l'autonomia residua (veicoli elettrici).

Se si desidera visualizzare un'altra sezione della mappa:

Toccare  per visualizzare l'area attorno alla posizione corrente.

Toccare  per visualizzare l'intero percorso.

Toccare  per visualizzare l'area attorno alla destinazione.

Per tornare alla vista di navigazione predefinita, toccare .

Funzione di zoom automatico



Se è stata attivata la funzione di zoom automatico (**AUTO** viene visualizzato sotto alla mappa), il livello di ingrandimento cambia automaticamente quando si avvicina la manovra di svolta durante la guida a destinazione attiva. In questo modo si avrà sempre una buona panoramica della corrispondente manovra.

Se la funzione di zoom automatico non è attiva, il livello di ingrandimento rimane costante nel corso dell'intero processo di guida a destinazione.

Per attivare o disattivare la funzione:

Selezionare **MENU**, quindi **Regolazioni** e infine la scheda **Aspetto**.

Attivare/disattivare **Regolazione automatica dello zoom**.

Manipolazione delle mappe

Spostamento della sezione della cartina visibile

Posizionare un dito in un punto qualsiasi dello schermo e spostarlo nella direzione desiderata.

La mappa si sposta di conseguenza, visualizzando una nuova sezione.

Viene visualizzata una nuova barra pulsanti.

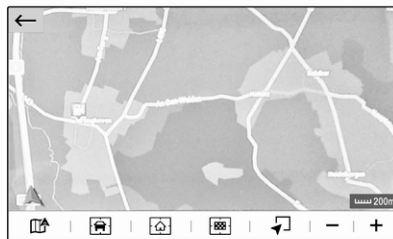

: visualizza nuovamente l'area intorno alla posizione corrente.

: visualizza l'area intorno all'indirizzo di casa.

: mostra l'area attorno alla destinazione.

Per tornare alla vista di navigazione predefinita, selezionare .

Centrare la sezione della cartina visibile

Toccare la posizione desiderata sullo schermo per centrare la mappa su di essa.

rosso viene visualizzato nella rispettiva posizione e il corrispondente indirizzo viene visualizzato su un'etichetta.



Zoom manuale

Per ingrandire sulla posizione selezionata della mappa, poggiare due dita sullo schermo e allontanarle una dall'altra.

In alternativa, toccare sotto alla mappa.

Per restringere e mostrare un'area più grande intorno alla destinazione selezionata, mettere due dita sullo schermo e spostarle una verso l'altra. In alternativa, toccare  sotto alla mappa.

Visualizzare la panoramica del percorso

Toccare , selezionare **Consult. mappa** e quindi toccare .

La mappa entra in modalità **2D orientata verso nord** e mostra la panoramica del percorso corrente.

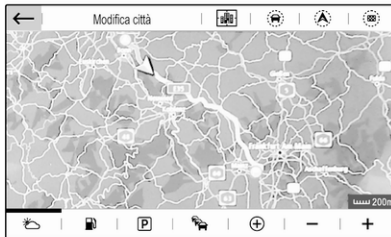

Per tornare alla vista di navigazione predefinita, toccare .

Guida vocale

Il processo di guida a destinazione può essere supportato dalle indicazioni vocali emesse dal sistema.

Per attivare o disattivare la funzione: Selezionare **MENU** nel menu principale di navigazione, quindi **Regolazioni** e infine la scheda **Sintesi vocale**.

Attivare/disattivare **Attivare i messaggi di guida**.

Impostazioni di navigazione

Selezionare **MENU** nel menu principale di navigazione, quindi **Regolazioni** per visualizzare il rispettivo menu con diverse impostazioni di navigazione.



Si consiglia di familiarizzarsi con le diverse impostazioni. Alcune di essi sono già state illustrate sopra, mentre le altre vengono descritte nelle sezioni che seguono.

Inserimento della destinazione

Il sistema di navigazione fornisce varie opzioni per impostare una destinazione per la guida.

Premere **NAV** per visualizzare il menu principale di navigazione.

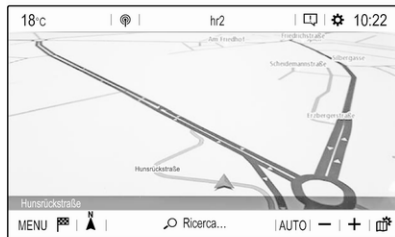

Selezione di un indirizzo dalla mappa

Toccare la posizione desiderata sulla mappa. La mappa si centra attorno a questa posizione.

📍 rosso viene visualizzato nella rispettiva posizione e il corrispondente indirizzo viene visualizzato su un'etichetta.

Per avviare la guida a destinazione, selezionare ▲.

Per una descrizione dettagliata della guida a destinazione ⇨ 42.

Indirizzo rapido o ricerca POI

Selezionare **Ricerca...** Viene visualizzato un menu con l'elenco delle destinazioni recenti e una tastiera.



Per affinare l'area per l'indirizzo desiderato o la ricerca di POI, selezionare ☰ e quindi l'opzione desiderata.

Per nascondere la tastiera e visualizzare l'intero elenco, selezionare ☷.

Per visualizzare di nuovo la tastiera, premere ☷.

Se si desidera cercare solo POI (Punti di interesse), selezionare la scheda **POI**.

Immettere un indirizzo o una parola da ricercare. Non appena vengono immessi dei caratteri, viene effettuata una ricerca indirizzi e l'elenco di quelli trovati si aggiorna costantemente.

Selezionare la voce desiderata dell'elenco.

A seconda della situazione corrente e della voce selezionata, la risposta del sistema di navigazione potrebbe risultare differente:

- Se la voce selezionata è un indirizzo di destinazione valido e la guida a destinazione non è correntemente attiva:

Il menu principale di navigazione viene visualizzato nuovamente e la guida a destinazione ha inizio.

Per una descrizione dettagliata della guida a destinazione ⇨ 42.

- Se la voce selezionata è un indirizzo di destinazione valido ma la guida a destinazione è già attiva:

Viene visualizzato un messaggio e prima di procedere è necessario scegliere se sostituire la destinazione precedente oppure

aggiungere l'indirizzo selezionato come una destinazione intermedia in un viaggio a tappe. Per una descrizione dettagliata dei viaggi a tappe, vedere sotto.

Selezionare l'opzione desiderata.

- Se il sistema di navigazione necessita di informazioni più dettagliate per calcolare il percorso:

Immettere un'altra parola per affinare la propria ricerca.

Immettere un indirizzo dettagliato

Selezionare **MENU** e quindi **Inserire indirizzo** per visualizzare una tastiera per l'immissione di un indirizzo.



Non appena vengono immessi dei caratteri, viene effettuata una ricerca indirizzi. Ogni carattere aggiuntivo viene tenuto in considerazione per la procedura di ricerca e gli indirizzi corrispondenti vengono visualizzati in un elenco.

Selezionare l'indirizzo desiderato o modificare i dati immessi per iniziare una nuova ricerca.

Continuare con l'immissione dell'indirizzo finché non si trova l'indirizzo desiderato.

Avviso

Accertarsi che venga selezionato il Paese corretto. Per modificare il Paese, toccare il relativo codice nell'angolo in alto a destra.

Per iniziare la guida a destinazione per il rispettivo indirizzo, confermare i dati immessi.

Per una descrizione dettagliata della guida a destinazione ⇨ 42.

Memorizzare gli indirizzi preferiti

Se si desidera memorizzare l'indirizzo immesso, selezionare .



È possibile memorizzare un indirizzo come il proprio indirizzo di **Casa** oppure di **Ufficio**.

Selezionare l'opzione desiderata, confermare la selezione e quindi immettere un nome per l'indirizzo.

L'indirizzo memorizzato può essere agevolmente selezionato come indirizzo di destinazione dagli elenchi destinazioni **Preferite** o **Contatti**, vedere sotto.

Elenchi delle destinazioni

Selezionare **MENU** e quindi **Le Mie destinazioni**.



Selezionare **Recenti** per visualizzare un elenco di tutte le destinazioni immesse di recente.

Selezionare **Preferite** per visualizzare tutte le destinazioni memorizzate in precedenza come indirizzo di casa, di lavoro, o preferito.

Selezionare **Contatti** per visualizzare un elenco con i nomi dei contatti e tutti i relativi indirizzi precedentemente memorizzati come contatti personali.

Per iniziare la guida a destinazione per il rispettivo indirizzo, selezionare una voce dell'elenco.

Per una descrizione dettagliata della guida a destinazione ⇨ 42.

Punti di interesse

Un punto d'interesse (POI = Point of Interest) è una posizione specifica che potrebbe interessare, come ad es. un distributore di carburante, un'area di parcheggio o un ristorante.

I dati memorizzati nel sistema di navigazione contengono numerosi POI predefiniti che sono indicati sulla mappa (se attivati ⇨ 34).

Selezione di un POI dalla mappa

Toccare l'icona del POI desiderata sulla mappa. La mappa si centra attorno a questa posizione.

Toccare nuovamente l'icona.

📍 rosso viene visualizzato nella rispettiva posizione e il corrispondente indirizzo viene visualizzato su un'etichetta.

Per avviare la guida a destinazione, selezionare ▲.

Per una descrizione dettagliata della guida a destinazione ⇨ 42.

Visualizzare una lista di POI nei pressi di una posizione

Toccare la posizione desiderata sulla mappa. La mappa si centra attorno a questa posizione.

📍 rosso viene visualizzato nella rispettiva posizione e il corrispondente indirizzo viene visualizzato su un'etichetta.

Toccare e tenere premuto 📍.

Viene visualizzata una lista di POI nei pressi della posizione.

Selezionare il POI desiderato per iniziare la guida a destinazione.

Per una descrizione dettagliata della guida a destinazione ⇨ 42.

Ricerca del POI mediante categorie
Selezionare **MENU** e quindi **Punti d'interesse**.



Selezionare una categoria di POI principale, ad es. **Viaggio**, e quindi selezionare una sottocategoria, ad es. **Aeroporto**. Viene visualizzato un nuovo menù.

Selezionare un'area specifica, ad es. **Vicino al veicolo**, per affinare la ricerca.

Una volta terminata la ricerca dei POI, selezionare il POI desiderato.

Per effettuare una ricerca di POI in un'altra posizione, selezionare **Indirizzo**.

Per effettuare una ricerca di POI per parola chiave (vedi sotto), selezionare **Ricerca**.

Ricerca per parola chiave

Selezionare **MENU**, quindi **Ricerca**, immettere una parola chiave, ad es. "Stazione", immettere o selezionare una città e confermare i dati inseriti.

Una volta terminata la ricerca dei POI, selezionare il POI desiderato.

Viaggi a tappe

Una tappa è una destinazione intermedia che viene considerata nel calcolo di un percorso verso una destinazione finale. Per creare un viaggio a tappe, potete aggiungere una o diverse tappe.

Inserite o selezionate la destinazione finale del vostro viaggio a tappe e avviate la guida a navigazione.

Durante la guida a destinazione attiva, selezionare **MENU** e quindi **Itinerario / Tappe**.

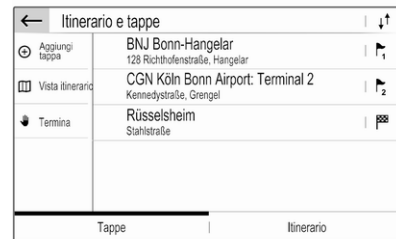

Selezionare **Aggiungi tappa** e quindi scegliere un'opzione per l'immissione dell'indirizzo, ad es. **Trovare POI**.

Inserite o selezionate un nuovo indirizzo. L'indirizzo viene inserito nella lista delle tappe.

Se lo desiderate, inserite altre tappe come descritto in precedenza.

Se si desidera modificare l'ordine delle tappe:

Toccare $\downarrow\uparrow$ e quindi toccare le frecce che vengono visualizzate per spostare le voci verso l'alto o verso il basso.

Selezionare **Calcola** per ricalcolare il percorso dopo la modifica dell'ordine delle tappe.

Per tornare al menu principale di navigazione, selezionare **Termina**.

Per visualizzare un elenco dettagliato del viaggio a tappe, selezionare la scheda **Itinerario**.

← Itinerario e tappe				🗑️
⊕	60 m	Alexanderstraße	↗️	↑
		Turn right		
📄	400 m	B1/B5 Alexanderstraße	↗️	↑
		Turn right		
🔴	8 km	Wexstraße, Tegel	↗️	↑
		Turn right		
	8 km	A100, Magdeburg	↘️	↓
		Bear left		
	9 km	A100	↗️	↓
Tappe		Itinerario		

Guida

La guida a destinazione viene fornita dal sistema attraverso istruzioni visive e prompt vocali (navigazione vocale).

Istruzioni visive

Le istruzioni visive vengono fornite sui display.



Avviso

Quando la funzione di guida a destinazione è attiva ma l'applicazione di navigazione non è selezionata, le manovre vengono visualizzate sul quadro strumenti.

Guida vocale

I prompt vocali di navigazione annunceranno quale direzione seguire, quando ci si avvicini ad un incrocio presso il quale si deve svoltare.

Per attivare o disattivare la funzione prompt vocali selezionare **MENU** nel menù principale di navigazione, poi **Regolazioni**, quindi selezionare la scheda **Sintesi vocale** e attivare o disattivare **Attivare i messaggi di guida**.

Se i prompt vocali sono attivati è anche possibile specificare se i nomi delle strade debbano essere pronunciati o meno.

Per ascoltare nuovamente l'ultima istruzione della guida vocale, toccare la freccia di svolta sulla parte sinistra dello schermo.

Impostazioni della guida a destinazione

Selezionare **MENU** nel menù principale di navigazione, quindi selezionare **Criteria di guida** per visualizzare il menù corrispondente.



Una volta aperto il menù, il sistema di navigazione calcola automaticamente una serie di opzioni di percorso, ad es. il percorso più veloce o quello più ecologico.

Per visualizzare le varie opzioni di percorso sulla mappa, selezionare **Vedi su mappa**.

Se si desidera, per esempio, evitare di percorrere autostrade durante il percorso, impostare la rispettiva opzione su **OFF**.

Preso in conto del traffico

Quando il sistema determina il percorso verso la destinazione si tiene conto degli eventi di traffico.

Durante la guida a destinazione, il percorso può essere modificato in base ai messaggi di traffico in arrivo. Sono disponibili tre opzioni per **Preso in conto del traffico**:

Per far modificare automaticamente dal sistema il percorso in corrispondenza ai nuovi messaggi di traffico, selezionare **Automatico**.

Per essere consultati prima della modifica del percorso, selezionare **Manuale**.

Per non modificare i percorsi, selezionare **Nessuno**.

Avviare, annullare, riprendere la guida a destinazione

Per avviare la guida a destinazione, immettere o selezionare un indirizzo di destinazione ➔ 37. A seconda della situazione, la guida a destinazione può avviarsi automaticamente oppure richiedere al conducente di seguire delle istruzioni sullo schermo.

Per annullare la guida a destinazione, selezionare **MENU** nel menù principale di navigazione e quindi selezionare **Interrompere guida**.

Per riprendere una guida a destinazione precedentemente annullata, selezionare **MENU** nel menù principale di navigazione e quindi selezionare **Riprendere guida**.

Elenco svolte

La manovra successiva compare sul lato sinistro della schermata.

Per visualizzare una lista di tutte le svolte imminenti del percorso correntemente attivo, selezionare **MENU** nel menù principale di navigazione, quindi **Itinerario / Tappe** e infine selezionare la scheda **Itinerario**.

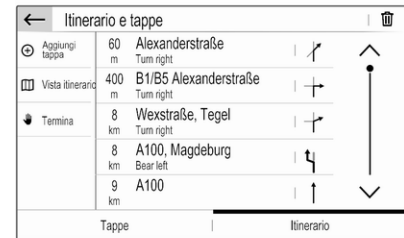

Per visualizzare una manovra sulla mappa, toccare l'icona della freccia di svolta accanto alla voce desiderata. La mappa si porta sulla posizione corrispondente della mappa.



Per visualizzare la manovra precedente o successiva sulla mappa, toccare < o >.

Per evitare il tratto di percorso correntemente visualizzato sulla mappa, toccare 🚫.

Se si desidera, è possibile selezionare ulteriori tratti di percorso da evitare.

Confermare la selezione.

Riconoscimento del parlato

Informazioni generali	45
Utilizzo	46

Informazioni generali

Riconoscimento del parlato integrato

Il riconoscimento del parlato integrato nel sistema Infotainment consente di gestire varie funzioni del portale del sistema Infotainment tramite comandi vocali. Riconosce comandi e sequenze numeriche indipendentemente dalla persona che li pronuncia. I comandi e le sequenze numeriche possono essere pronunciati senza effettuare pause tra le singole parole.

In caso di funzionamento o comandi errati, il riconoscimento vocale emette un segnale visivo e / o acustico e chiede di ripetere il comando desiderato. Inoltre, il riconoscimento vocale riconosce i comandi più importanti e rivolge richieste all'utente quando necessario.

In generale, vi sono diversi modi di pronunciare comandi per eseguire le azioni desiderate.

Aviso

Per evitare che le conversazioni effettuate all'interno del veicolo attivino accidentalmente le funzioni di sistema, il riconoscimento del parlato non funziona finché non è attivato.

Avvertenze

Supporto linguistico

- Non tutte le lingue disponibili per il display del sistema Infotainment sono disponibili anche per il riconoscimento vocale.
- Se la lingua di visualizzazione attualmente selezionata non è supportata dal riconoscimento del parlato, il riconoscimento del parlato non sarà disponibile.

In tal caso sarà necessario selezionare un'altra lingua per il display se si desidera controllare il sistema Infotainment utilizzando i comandi vocali. Per modificare la lingua del display ⇨ 19.

Inserimento dell'indirizzo delle destinazioni in paesi esteri

In caso vogliate inserire l'indirizzo di una destinazione situata in un Paese straniero mediante comando vocale, dovete cambiare la lingua dell'Info-Display nella lingua del paese straniero.

Ad es. se il display è attualmente impostato su inglese e volete inserire il nome di una città situata in Francia, dovrete cambiare la lingua del display in francese.

Per cambiare la lingua del display, vedi "Language" (lingua) nel capitolo "Impostazioni del sistema" ⇨ 19.

Ordine d'inserimento degli indirizzi di destinazione

L'ordine nel quale le parti di un indirizzo devono essere inserite usando il sistema di riconoscimento del parlato dipende dal paese nel quale è situata la destinazione.

Se il sistema di riconoscimento vocale rifiuta l'indirizzo immesso, ripetere il comando cambiando l'ordine delle parti dell'indirizzo.

Applicazione di passaggio vocale

L'applicazione di passaggio vocale del sistema Infotainment consente l'accesso ai comandi di riconoscimento del parlato sul vostro smart-phone.

La funzione passaggio vocale è disponibile tramite le applicazioni di proiezione del telefono Apple CarPlay e Android Auto ⇨ 31.

Utilizzo

Riconoscimento del parlato integrato

Attivazione del riconoscimento vocale

Avviso

Il riconoscimento del parlato non è disponibile durante una telefonata attiva.

Attivazione mediante il pulsante sul volante

Premere  sul volante.



Il sistema audio attiva il silenzio, un messaggio vocale invita a pronunciare un comando e menù di

aiuto con i comandi più importanti correntemente disponibili vengono visualizzati sul display.

Il riconoscimento vocale è pronto a ricevere comandi vocali una volta emesso il segnale acustico.

Ora è possibile pronunciare un comando vocale per avviare una funzione di sistema (ad es. riproduzione di una stazione radio preimpostata).

Regolare il volume dei prompt vocali

Premere il pulsante del volume sul volante verso l'alto (aumentare il volume)  o il basso (diminuire il volume) .

Interrompere un prompt vocale

Se siete utilizzatori esperti, potete interrompere un prompt vocale premendo brevemente  sul volante.

In alternativa, dire "Imposta modalità dialogo su esperto".

Si ode immediatamente un segnale acustico e si può pronunciare un comando senza dover aspettare.

Annullamento di una sequenza di dialogo

Per annullare una sequenza di dialogo e disattivare il riconoscimento vocale, premere  sul volante.

Se non si dice nessun comando per un determinato periodo di tempo o se si dicono comandi non riconosciuti dal sistema, la sequenza di dialogo viene annullata automaticamente.

Funzionamento mediante comandi vocali

Seguire le istruzioni dei messaggi vocali e quelle visualizzate sul display.

Per i migliori risultati:

- Ascoltate il prompt vocale e aspettate il segnale acustico prima di pronunciare un comando o rispondere.
- Consultare lo schermo per degli esempi dei comandi disponibili.

- Il prompt vocale può essere interrotto premendo di nuovo .
- Attendete il segnale acustico e quindi pronunciate il comando naturalmente, non troppo velocemente ma neanche troppo piano.



Di solito i comandi possono essere pronunciati in un singolo comando.

Applicazione di passaggio vocale

Attivazione del riconoscimento vocale

Tenere premuto  sul volante fino a quando non venga avviata una sessione di riconoscimento del parlato.

Regolare il volume dei prompt vocali

Ruotare  sul pannello dei comandi o premere il pulsante del volume sul volante verso l'alto (per aumentare il volume)  o verso il basso (per diminuire il volume) .

Disattivazione del riconoscimento del parlato

Premere  sul volante. La sessione di riconoscimento del parlato termina.

Telefono

Informazioni generali	48
Connessione Bluetooth	49
Funzionamento	50
Telefoni cellulari e apparecchiature radio CB	53

Informazioni generali

Il portale telefono offre la possibilità di effettuare conversazioni telefoniche tramite un microfono del veicolo e gli altoparlanti del veicolo e di gestire le funzioni più importanti del telefono cellulare tramite il sistema Infotainment presente nel veicolo. Per poter usare la funzione Telefono, il telefono cellulare deve essere collegato al sistema Infotainment mediante Bluetooth.

Non tutte le funzioni telefoniche sono supportate da tutti i telefoni cellulari. Le funzioni del telefono utilizzabili dipendono dal telefono cellulare e dal gestore di telefonia mobile utilizzato. Ulteriori informazioni sull'argomento sono disponibili nelle istruzioni del proprio telefono cellulare o possono essere richieste al proprio gestore di rete.

Informazioni importanti sul funzionamento e la sicurezza stradale

Avvertenza

I telefoni cellulari influiscono sull'ambiente circostante. Per questo motivo sono state emanate norme di sicurezza in materia. Si deve essere al corrente di tali norme prima di usare il telefono cellulare.

Avvertenza

L'utilizzo della funzione vivavoce durante la guida può essere pericolosa in quanto la conversazione telefonica riduce la concentrazione del conducente. Parcheggiare il veicolo prima di usare la funzione viva voce. Seguire sempre le norme del paese in cui ci si trova.

Rispettare le norme particolari eventualmente vigenti in alcune aree specifiche e spegnere

sempre il telefono cellulare se l'uso di telefoni cellulari è proibito, se il telefono è causa di interferenze o se si possono verificare situazioni pericolose.

Bluetooth

La funzione telefono è certificata dal Bluetooth Special Interest Group (SIG).

Ulteriori informazioni sulla specifica sono disponibili in Internet, nel sito <http://www.bluetooth.com>.

Connessione Bluetooth

Bluetooth è uno standard radio per la connessione wireless, ad es., di telefoni cellulari, smartphone o altri dispositivi.

Accoppiamento di un dispositivo



Durante la procedura di accoppiamento avviene lo scambio di codici PIN tra il dispositivo Bluetooth e il sistema Infotainment oltre alla connessione di dispositivi Bluetooth al sistema Infotainment.

Avvertenze

- È possibile connettere contemporaneamente all'Infotainment System due dispositivi Bluetooth accoppiati. Uno dei dispositivi è in modalità vivavoce mentre l'altro è in modalità streaming audio, vedere sotto la descrizione delle impostazioni dei profili Bluetooth. Tuttavia, non è possibile utilizzare contemporaneamente due dispositivi in modalità vivavoce.
- L'accoppiamento deve essere effettuato una sola volta, a meno che il dispositivo non venga cancellato dall'elenco dei dispositivi accoppiati. Se il dispositivo è stato precedentemente connesso, il sistema Infotainment stabilisce la connessione automaticamente.
- Il funzionamento Bluetooth scarica notevolmente la batteria del dispositivo. Collegare pertanto il dispositivo alla porta USB per la carica.

Accoppiamento di un nuovo dispositivo

1. Attivare la funzione Bluetooth del dispositivo Bluetooth. Per ulteriori informazioni vedere le istruzioni per l'uso del dispositivo Bluetooth.
2. Se un altro dispositivo Bluetooth è già connesso:

Premere , selezionare **OPZIONI**, quindi **Connessione Bluetooth** e infine toccare  **Ricerca**.

Se nessun altro dispositivo Bluetooth è correntemente connesso:

Premere , quindi toccare **Ricerca Bluetooth**.

Viene effettuata una ricerca di dispositivi Bluetooth nelle vicinanze.
3. Selezionare il dispositivo Bluetooth che si desidera accoppiare dalla lista che viene visualizzata.
4. Confermate la procedura di accoppiamento:

- Se il SSP (secure simple pairing) è supportato:
Confermare i messaggi sul sistema Infotainment e sul dispositivo Bluetooth.
- Se il SSP (secure simple pairing) non è supportato:
Sul sistema Infotainment viene visualizzato un messaggio che richiede l'immissione di un codice PIN sul dispositivo Bluetooth.
Sul dispositivo Bluetooth: inserire il codice PIN e confermare.

5. Attivare le funzioni che si desidera vengano eseguite dallo smartphone accoppiato e confermare le impostazioni. Le impostazioni di questo profilo Bluetooth si possono modificare in qualsiasi momento, vedere sotto.

Il sistema Infotainment e il dispositivo sono accoppiati.

6. La rubrica viene scaricata automaticamente nel sistema Infotainment. In base al telefono, è necessario autorizzare il sistema Info-

tainment per accedere alla rubrica. Se necessario, confermare i messaggi visualizzati sul dispositivo Bluetooth.

Se questa funzione non è supportata dal dispositivo Bluetooth viene visualizzato un messaggio corrispondente.

Utilizzo dei dispositivi accoppiati

Premere , selezionare **OPZIONI** e quindi **Connessione Bluetooth**.

Il display visualizza un elenco di tutti i dispositivi abbinati.

Modificare le impostazioni dei profili Bluetooth

Toccare  accanto al dispositivo accoppiato che si desidera modificare.

Attivare o disattivare le impostazioni di profilo desiderate e confermare le impostazioni.

Connessione di un dispositivo accoppiato

I dispositivi accoppiati ma non correntemente connessi vengono indicati con il simbolo .



Selezionare il dispositivo desiderato per effettuare la connessione.

Disconnessione di un dispositivo

Il dispositivo correntemente connesso viene indicato con il simbolo .

Selezionare il dispositivo per disconnetterlo.

Eliminare un dispositivo accoppiato

Toccare  nell'angolo in alto a destra dello schermo per visualizzare le icone  accanto a ciascun dispositivo accoppiato.

Toccare  accanto al dispositivo Bluetooth che si desidera disconnettere e confermare il messaggio che viene visualizzato.

Funzionamento

Non appena è stata stabilita una connessione Bluetooth fra il proprio telefono cellulare e il sistema Infotainment, è possibile utilizzare numerose funzioni del telefono cellulare attraverso il sistema Infotainment.

Avviso

Con la modalità vivavoce è possibile continuare a usare le funzioni del telefono, ad esempio ricevere una telefonata o regolare il volume.

Dopo aver stabilito una connessione fra il telefono cellulare e il sistema Infotainment i dati del telefono cellulare vengono trasmessi al sistema Infotainment. Ciò può richiedere del tempo a seconda del cellulare e della quantità di dati da trasferire. Durante questo periodo il funzionamento del telefono cellulare tramite il sistema Infotainment è possibile soltanto in misura limitata.

Avviso

Non tutti i telefoni cellulari supportano pienamente la funzione telefono. Pertanto sono possibili funzioni diverse da quelle descritte di seguito.

Menu principale telefono

Per passare da una chiamata all'altra, selezionare  nel menù principale telefono.

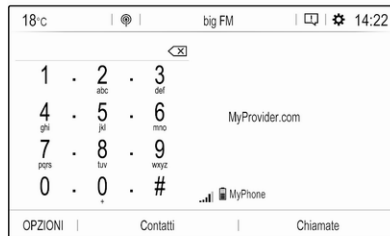

Avviso

Il menu principale del telefono è disponibile solo se un telefono cellulare è connesso al sistema Infotainment via Bluetooth. Per una descrizione dettagliata ⇨ 49.

A questo punto è possibile controllare molte funzioni del telefono cellulare dal menu principale del telefono (e relativi sottomenu), e dai comandi per il telefono sul volante.

Iniziare una chiamata

Immissione di un numero telefonico

Immettere un numero telefonico utilizzando la tastiera nel menu principale del telefono.



Non appena si inseriscono delle cifre, vengono visualizzate le corrispondenti voci della lista contatti in ordine alfabetico.

Toccare la voce desiderata per avviare una chiamata.

Utilizzare l'elenco dei contatti



La lista contatti contiene tutte le voci della rubrica del dispositivo Bluetooth connesso e tutti i contatti del sistema di navigazione.

Selezionare **Contatti** e quindi il tipo di lista desiderato.



Cercare un contatto

I contatti sono ordinati per nome o cognome. Per modificare l'ordine, toccare .

Per far scorrere l'elenco, utilizzare la barra di scorrimento,  o .

Per cercare un contatto utilizzando la tastiera, toccare **Ricerca**.

Modificare o eliminare un contatto

Selezionare  accanto al contatto, quindi selezionare l'opzione desiderata.

Se si desidera aggiungere una fotografia al contatto:

Connettere un dispositivo USB contenente la fotografia desiderata alla porta USB  28, toccare la cornice della fotografia e quindi selezionare la fotografia desiderata.

Confermare di voler scaricare la foto selezionata nel sistema.

Utilizzo del registro chiamate

Tutte le chiamate ricevute, effettuate o perse sono registrate.

Selezionare **Chiamate** e quindi la lista desiderata.

Selezionare la lista desiderata per iniziare una chiamata.

Telefonata in arrivo



Se al momento dell'arrivo di una chiamata è attiva la modalità audio, ad es. la modalità radio o USB, la fonte audio viene silenziata fino al termine della chiamata.

Verrà visualizzato un messaggio con il numero telefonico o nome del chiamante.



Per rispondere a una chiamata, toccare .

Per rifiutare a una chiamata, toccare .

Per mettere la chiamata in attesa, toccare . Per riprendere la chiamata, toccare .

Durante una chiamata viene visualizzato il seguente menù.



Per silenziare il microfono del Sistema Infotainment, toccare **Microf OFF**.

Per continuare la conversazione sul telefono cellulare (modalità privata), toccare **Privato**. Per riattivare la conversazione sul Sistema Infotainment, toccare **Privato**.

Avviso

Se si esce dal veicolo e lo si blocca durante una conversazione telefonica in modalità privata, il sistema Infotainment potrebbe rimanere acceso finché non si lascia l'area di ricezione Bluetooth del sistema.

Mettere sempre in attesa le chiamate in arrivo

Per motivi di sicurezza, la funzione telefono può mettere automaticamente in attesa tutte le chiamate in arrivo.

Per attivare questa funzione, selezionare **OPZIONI**, quindi **Sicurezza** e infine **Messa in attesa automatica**.

Messaggi rapidi

Tramite il sistema Infotainment è possibile inviare dei messaggi rapidi ai contatti.

Selezionare **OPZIONI** e quindi **Messaggi rapidi** per visualizzare un elenco di messaggi rapidi ordinati per categorie diverse.

Per inviare un messaggio rapido, selezionare il messaggio corrispondente e scegliere il contatto.

Telefoni cellulari e apparecchiature radio CB

Istruzioni per l'installazione e indicazioni per l'uso

Per l'installazione e l'uso di un telefono cellulare si devono osservare le istruzioni di installazione specifiche del veicolo e le indicazioni fornite dal produttore del telefono cellulare e del dispositivo vivavoce. In caso contrario si può invalidare l'omologazione del veicolo (direttiva EU 95/54/CE).

Consigli per un funzionamento senza problemi:

- Antenna esterna installata professionalmente per ottenere la massima portata possibile.
- Potenza di trasmissione massima 10 W.
- Montaggio del telefono in un punto adatto; considerare la Nota nella sezione del Manuale d'uso **Sistema airbag**.

Richiedere assistenza per identificare le posizioni di montaggio predeterminate per l'antenna esterna o i supporti di altri dispositivi; informarsi inoltre

sulle modalità di utilizzo di dispositivi con una potenza di trasmissione superiore a 10 W.

L'uso di un dispositivo vivavoce senza antenna esterna e che utilizza gli standard di telefonia mobile GSM 900/1800/1900 e UMTS è consentito solo se la potenza di trasmissione massima del telefono cellulare non supera i 2 W per il GSM 900, o 1 W per gli altri tipi.

Per motivi di sicurezza, non utilizzare il telefono mentre si guida. Anche se si usa un kit vivavoce, conversare al telefono può essere fonte di distrazione.

Avvertenza

Le apparecchiature radio e i telefoni cellulari non conformi con gli standard di telefonia mobile sopra elencati si devono utilizzare solamente con un'antenna posta al di fuori del veicolo.

Attenzione

Quando utilizzati all'interno del veicolo senza un'antenna esterna, i telefoni mobili e gli impianti radio possono provocare guasti nell'elettronica del veicolo, a meno che non vengano rispettate le normative sopra descritte.

Indice analitico

A		D	
Abbinamento.....	49	DAB	
Accensione del sistema		Collegamento FB-DAB.....	24
Infotainment.....	10	Data	
Aggiornamento del software.....	19	regolare.....	19
Attivazione audio USB.....	29	Digital audio broadcasting.....	24
Attivazione della musica Bluetooth	29	Display	
Attivazione del lettore CD.....	27	modificare la lingua.....	19
Attivazione del navigatore.....	34	regolare la luminosità.....	19
Attivazione immagine USB.....	30	E	
Attivazione radio.....	22	Elementi di comando	
Attivazione telefono.....	50	Sistema Infotainment.....	8
B		Volante.....	8
Balance.....	17	Elenco svolte.....	42
Bluetooth		Elenco telefonico.....	50
Abbinamento.....	49	Equalizzatore.....	17
Connessione Bluetooth.....	49	Eventi di traffico.....	42
Dispositivo di connessione.....	28	F	
Informazioni generali.....	28	Fader.....	17
Menu musica bluetooth.....	29	File audio.....	28
Telefono.....	50	File immagine.....	28
C		Formati file.....	28
Chiamare		File audio.....	28
Chiamata in arrivo.....	50	File immagine.....	28
Funzioni durante una telefonata	50	Funzionamento.....	50
Iniziare una chiamata.....	50	CD.....	27
Suoneria.....	50	Dispositivi esterni.....	28
Connessione Bluetooth.....	49	Menu.....	14
Contatti.....	37, 50	Radio.....	22

Sistema di navigazione.....	34
Telefono.....	50
Funzionamento del menu.....	14
Funzionamento di base.....	14
Funzione di antifurto	7

G

Guida	42
Guida a destinazione.....	42
Guida vocale.....	34

I

Impostare ora e data.....	19
Impostazioni del sistema.....	19
Impostazioni del tono.....	17
Impostazioni di profilo.....	19
Impostazioni display.....	30
Impostazioni di volume.....	18
Impostazioni personali.....	19
Impostazioni predefinite di fabbrica.....	19
Indirizzario.....	37
Informazioni generali 27, 28, 32, 45, 48	
Applicazioni smartphone.....	28
Bluetooth.....	28
DAB.....	24
Navigazione.....	32
Sistema Infotainment.....	6

Telefono.....	48
USB.....	28
Inserimento della destinazione	37

L

Lettore CD.....	27
-----------------	----

M

Mappe.....	34
Memorizzazione delle stazioni.....	22
Modificare la lingua del display....	19

N

Navigazione	
Aggiornamento mappe.....	32
Contatti.....	37
Destinazioni recenti.....	37
Elenco svolte.....	42
Eventi di traffico.....	42
Guida a destinazione.....	42
Inserimento della destinazione.	37
Manipolazione delle mappe.....	34
Posizione corrente.....	34
Riquadro della mappa.....	34
Stazioni TMC.....	32, 42
Viaggio a tappe.....	37

O

Ora regolare.....	19
----------------------	----

P

Pannello di controllo Infotainment. .	8
Panoramica dei comandi.....	8
POI.....	37
Preset	
Memorizzazione delle stazioni. .	22
Ricerca delle stazioni.....	22
Proiezione telefono.....	31

R

Radio	
Annunci DAB.....	24
Attivazione.....	22
Configurazione di DAB.....	24
Configurazione di RDS.....	24
Digital audio broadcasting (DAB).....	24
Memorizzazione delle stazioni. .	22
Preset.....	22
Radio data system (RDS).....	24
Regionale.....	24
Regionalizzazione.....	24
Regolazione delle stazioni.....	22
Ricerca delle stazioni.....	22
Ricerca di una stazione.....	22

Selezione della lunghezza d'onda.....	22
Utilizzo.....	22
Radio data system	24
RDS.....	24
Regionale.....	24
Regionalizzazione.....	24
Registro chiamate.....	50
Ricerca delle stazioni.....	22
Riconoscimento vocale.....	45
Riproduzione audio.....	29

S

Selezione della lunghezza d'onda	22
Silenziamento.....	10
Smartphone.....	28
Proiezione telefono.....	31
Stazioni TMC.....	32
Suoneria.....	50
Volume suoneria.....	18

T

Telefoni cellulari e apparecchiature radio CB	53
Telefono	
Bluetooth.....	48
Chiamata in arrivo.....	50
Connessione Bluetooth.....	49
Contatti.....	50
Elenco telefonico.....	50
Funzioni durante una telefonata	50

Immissione di un numero.....	50
Informazioni generali.....	48
Menu principale telefono.....	50
Registro chiamate.....	50

U

USB

Dispositivo di connessione.....	28
Informazioni generali.....	28
Menu audio USB.....	29
Menu immagini USB.....	30
Uso.....	10, 22, 27, 34
Utilizzo.....	46
Bluetooth.....	28
CD.....	27
Menu.....	14
Radio.....	22
Sistema di navigazione.....	34
Telefono.....	50
USB.....	28

Utilizzo delle applicazioni smartphone.....	31
---	----

V

Viaggio a tappe.....	37
Visualizzazione immagini.....	30
Volume	
Compensazione del volume in funzione della velocità.....	18
Esclusione dell'audio.....	10
Messaggi vocali.....	18

Regolazione del volume.....	10
Volume automatico.....	18
Volume segnale acustico di sfioramento.....	18
Volume suoneria.....	18
Volume automatico.....	18
Volume dei messaggi vocali.....	18
Volume segnale acustico di sfioramento.....	18

Multimedia

Introduzione	60
Funzionamento di base	67
Radio	73
Dispositivi esterni	80
Riconoscimento del parlato	88
Telefono	89
Indice analitico	98

Introduzione

Informazioni generali	60
Funzione di antifurto	60
Panoramica dei comandi	61
Uso	64

Informazioni generali

Avviso

Il presente manuale descrive tutte le opzioni e le funzioni disponibili per i vari sistemi Infotainment. Certe descrizioni, comprese quelle per le funzioni di menu e del display, potrebbero non essere valide per questo modello di veicolo, specifiche nazionali, equipaggiamento o accessori particolari.

Informazioni importanti sul funzionamento e la sicurezza stradale

Avvertenza

Il sistema Infotainment va usato in modo tale che si possa guidare con sicurezza il veicolo in tutte le circostanze. In caso di dubbio, arrestare il veicolo e usare il sistema Infotainment a veicolo fermo.

Ricezione radio

La ricezione radio può risultare compromessa da disturbi statici, rumore, distorsioni o perdita della ricezione stessa a causa di:

- variazioni di distanza dal trasmettitore
- ricezione multipath dovuta alle onde radio riflesse
- oscuramenti

Funzione di antifurto





Il sistema Infotainment è dotato di un sistema elettronico di sicurezza che funge da antifurto.

Quindi il sistema Infotainment funziona soltanto in questo veicolo ed è privo di valore per i ladri.

Panoramica dei comandi

Pannello di controllo



- | | | |
|--|---|--|
| <p>1 Visualizzatore Info / schermo a sfioramento 67</p> <p>2 Menu Home 67</p> <p>Tasti sullo schermo per l'accesso a:</p> <p>Audio: funzioni audio</p> <p>Galleria: funzioni immagini e video</p> <p>Telefono: funzioni telefono cellulare</p> <p>Proiezione: proiezione telefono</p> <p>Impostazioni: impostazioni del sistema</p> <p>3 Indicatori di ora, data e temperatura 70</p> <p>4  Breve pressione: apertura del menu del telefono 92</p> | <p>o aprire la funzione di proiezione del telefono (se attivata) 86</p> <p>Lunga pressione: attivazione del riconoscimento del parlato 88</p> <p>5  Pressione breve: per saltare alla stazione successiva con radio accesa 73</p> <p>o per saltare al brano successivo con dispositivi esterni accesi 82</p> <p>Pressione lunga: per cercare in avanti con radio accesa 73</p> <p>o per avanzare velocemente con dispositivi esterni accesi 82</p> <p>6  Pressione breve: per accendere il sistema Infotainment se spento 64</p> | <p>o silenziare il sistema se acceso 64</p> <p>Pressione lunga: disattiva il sistema Infotainment 64</p> <p>Se ruotata, regola il volume .. 64</p> <p>7  Pressione breve: per saltare alla stazione precedente con radio accesa 73</p> <p>o per saltare al brano precedente con dispositivi esterni accesi 82</p> <p>Pressione lunga: per cercare indietro con radio accesa 73</p> <p>o per retrocedere velocemente con dispositivi esterni accesi 82</p> |
|--|---|--|

8 

Pressione breve:
visualizza la schermata
iniziale 64

Pressione lunga: apre la
funzione di proiezione del
telefono (se attivata) 86

Comandi al volante

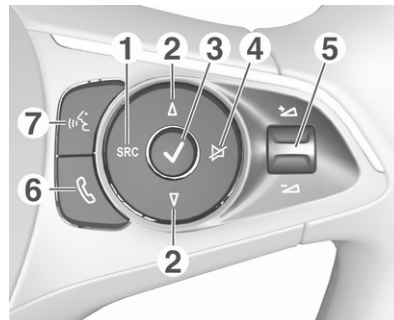

- 1 **SRC** (fonte)
Selezionare una sorgente
audio 64
- 2 
Seleziona la stazione
radio preimpostata
successiva / precedente
con radio accesa 73

o seleziona il brano/
immagine successivo/
precedente con dispositivi
esterni accesi 80

o selezionare la voce
successiva/precedente
nel registro chiamate/
contatti quando la
funzione telefono è attiva e
il registro aperto 92

3 

Pressione breve:
visualizza la schermata iniziale



Pressione lunga: Se Apple
Carplay™ o Android™
Auto è attivo, visualizza il
rispettivo menù 86

4 

Attiva / disattiva la
funzione di esclusione
dell'audio 64

5 

Girare verso l'alto/il basso:
aumenta/diminuisce il volume

6		Accetta la chiamata 92
		oppure apre il registro chiamate / contatti 92
		o per passare da una chiamata all'altra con chiamate in attesa 92
7		Attiva il riconoscimento vocale 88

Uso

Elementi di comando

Il sistema Infotainment viene gestito mediante pulsanti funzione, schermo a sfioramento e menu visualizzati sul display.

Opzionalmente è possibile immettere dati e comandi tramite:

- il pannello di controllo del sistema Infotainment ⇨ 61
- schermo a sfioro ⇨ 67
- i comandi al volante ⇨ 61
- il riconoscimento del parlato ⇨ 88

Accensione o spegnimento del sistema Infotainment

Premere brevemente  per accendere il sistema. All'accensione si attiva l'ultima fonte Infotainment selezionata.

Avviso

Alcune funzioni del sistema Infotainment sono disponibili solo se viene acceso il quadro o il motore è in funzione.

Premere a lungo  per spegnere il sistema.

Spegnimento automatico

Se il sistema Infotainment è stato acceso premendo  con l'accensione disattivata, si spegne automaticamente dopo 10 minuti.

Regolazione del volume

Ruotare . L'impostazione corrente viene visualizzata sul display.

All'accensione del sistema Infotainment, viene impostato il volume selezionato per ultimo, purché sia inferiore al volume di accensione massimo. Per una descrizione dettagliata ⇨ 69.

Compensazione del volume in funzione della velocità

Quando la funzione di compensazione del volume in funzione della velocità è attivata ⇨ 69, il volume si adatta automaticamente per compensare la rumorosità della strada e del vento durante la guida.

Silenziamento

Premere  per silenziare il sistema Infotainment.

Per annullare la funzione di esclusione dell'audio: premere di nuovo . Viene reimpostato l'ultimo volume selezionato.

Modalità di funzionamento

Premere  per visualizzare la schermata iniziale.

Avviso

Per una descrizione dettagliata del funzionamento del menù dallo schermo a sfioro ⇨ 67.

Audio

Selezionare **Audio** per aprire il menu principale dell'ultima modalità audio selezionata.

Selezionare **Sorgente** sullo schermo per visualizzare la barra di selezione interattiva.





Per passare ad un'altra modalità audio, toccare uno degli elementi della barra di selezione interattiva.

Per una descrizione dettagliata di:

- funzioni radio ⇨ 73
- dispositivi esterni ⇨ 82

Galleria

Selezionare **Galleria** per aprire il menu video e immagini per i file memorizzati su un dispositivo esterno come dispositivo USB o lo smartphone.

Selezionare  o  per visualizzare l'immagine o il menu video. Selezionare l'immagine desiderata o il file del video per mostrare il rispettivo elemento sul display.



Per una descrizione dettagliata di:

- funzioni immagini ⇨ 83
- funzioni video ⇨ 85

Telefono

Prima di poter utilizzare la funzione telefono, è necessario stabilire una connessione tra il sistema Infotainment e il telefono cellulare.

Per una descrizione dettagliata su come preparare e stabilire una connessione Bluetooth tra il sistema Infotainment e il telefono cellulare ↪ 89.

Se il telefono cellulare è collegato, selezionare **Telefono** per visualizzare il menu principale.



Per una descrizione dettagliata del funzionamento del telefono cellulare dal sistema Infotainment ↪ 92.

Proiezione

Per mostrare applicazioni specifiche di uno smartphone sul Sistema Infotainment, collegare lo smartphone.

Selezionare **Proiezione** per avviare la funzione di proiezione.

In base allo smartphone collegato, compare un diverso menu con diverse app selezionabili.

Per una descrizione dettagliata ↪ 86.

Impostazioni

Selezionare **Impostazioni** per aprire un menu per le diverse impostazioni di sistema, ad esempio la disattivazione **Feedback sonoro per tocco**.

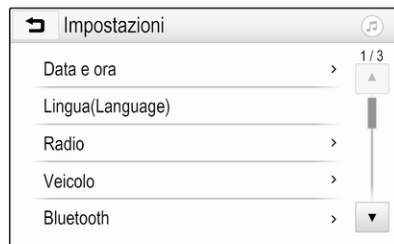

Funzionamento di base

Funzionamento di base 67
 Impostazioni del tono 68
 Impostazioni di volume 69
 Impostazioni del sistema 70

Funzionamento di base

Il display del sistema Infotainment ha una superficie sensibile allo sfioramento che consente un'interazione diretta con i comandi del menu visualizzato.

Attenzione

Non usate oggetti appuntiti o duri come penne a sfera, matite o simili sullo schermo a sfioro.

Tasto sullo schermo

Quando si utilizzano i menu premere  nel rispettivo sottomenu per tornare al livello di menu immediatamente superiore.

Premere  per visualizzare la schermata iniziale.

Selezionate o attivate un tasto dello schermo o una voce di menù

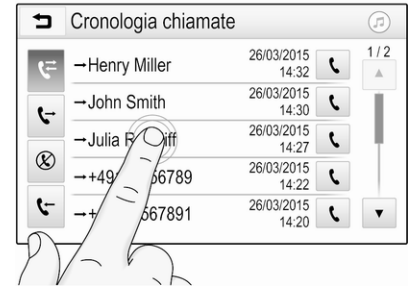

Toccare un tasto dello schermo o una voce di menù.

Viene attivata la corrispondente funzione di sistema o viene visualizzato un messaggio oppure un sottomenu con ulteriori opzioni.

Spostamento di elementi sulla schermata iniziale



Toccare e tenere premuto l'elemento fino a quando non appaiano le caselle rosse attorno alle icone. Spostarlo nella posizione desiderata e rilasciate l'elemento.

Avviso

Si deve esercitare una pressione costante e il dito deve essere spostato a velocità costante.

Tutti gli altri elementi vengono riordinati.

Premete uno dei pulsanti sul pannello dei comandi per uscire dalla modalità di modifica.

Avviso

La modalità di digitazione si disattiva automaticamente dopo 30 secondi d'inattività.

Scorrimento elenchi



Se sono disponibili più elementi rispetto a quelli presentabili sullo schermo, la lista deve essere fatta scorrere.

Per scorrere una lista, scorrere la pagina o utilizzare le frecce.

Per ritornare nella parte superiore della lista, toccare il titolo della lista.

Scorrimento pagine

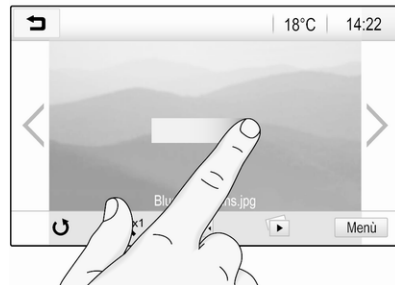

Per scorrere da una pagina all'altra, scorrere la pagina o utilizzare le frecce.

Impostazioni del tono

Nel menù delle impostazioni del tono è possibile impostare le caratteristiche del segnale acustico. È possibile accedere al menu da ciascun menu audio principale.

Per aprire il menù delle impostazioni del tono, selezionare **Menù** nel rispettivo menù principale audio. Se necessario, far scorrere l'elenco voci del menu e selezionare **Impostazioni tono**. Sarà visualizzato il rispettivo menu.



Modalità equalizzatore

Usare questa impostazione per ottimizzare il tono secondo il genere musicale, ad es. **Rock** o **Classica**.

Impostare il genere musicale desiderato nella barra di selezione interattiva in fondo allo schermo. Selezio-

nando **Personal.**, le seguenti impostazioni possono essere regolate manualmente.

Bassi

Utilizzare questa impostazione per potenziare o attenuare le basse frequenze delle fonti audio.

Toccare **+** o **-** per regolare le impostazioni.

Medio

Utilizzare questa impostazione per potenziare o attenuare le medie frequenze della fonte audio.

Toccare **+** o **-** per regolare le impostazioni.

Acuti

Utilizzare questa impostazione per potenziare o attenuare le alte frequenze delle fonti audio.

Toccare **+** o **-** per regolare le impostazioni.

Impostazione bilanciamento e attenuazione

Usare l'illustrazione sulla destra del menu per regolare il bilanciamento e l'attenuazione.

Per definire il punto dell'abitacolo in cui il suono sia al livello massimo, toccare il punto corrispondente dell'illustrazione. In alternativa, è possibile spostare il contrassegno rosso nel punto desiderato.

Avviso

Le impostazioni di bilanciamento e dissolvenza sono valide per tutte le fonti audio. Non possono essere regolate individualmente per ogni fonte audio.

Impostazioni di volume

Regolazione del volume massimo all'accensione

Premete  e quindi selezionate **Impostazioni**.

Selezionare **Radio**, scorrere l'elenco e poi selezionare **Max. volume iniziale**.

Toccare **+** o **-** per regolare le impostazioni.

Regolazione del volume in funzione della velocità

Premete  e quindi selezionate **Impostazioni**.

Selezionare **Radio**, scorrere l'elenco e poi selezionare **Volume automatico**.

Per regolare il grado dell'adattamento del volume, selezionare una tra le opzioni nell'elenco.

Disattivato: nessun aumento del volume aumentando la velocità del veicolo.

Alta: massimo aumento del volume aumentando la velocità del veicolo.

Attivazione o disattivazione della funzione feedback acustico di sfioramento

Se la funzione di feedback acustico di sfioramento è attivata, al tocco di un tasto sullo schermo o di una voce del menu viene emesso un segnale acustico.

Premete  e quindi selezionate **Impostazioni**.

Selezionare **Radio** e quindi scorrere l'elenco fino a **Feedback sonoro per tocco**.



Toccare il pulsante accanto a **Feedback sonoro per tocco** per attivare o disattivare la funzione.

Volume: dei notiziari sul traffico

Per regolare il volume dei notiziari sul traffico, impostare volume desiderato mentre il sistema trasmette il notiziario sul traffico. La rispettiva impostazione è quindi memorizzata dal sistema.

Impostazioni del sistema

Le seguenti impostazioni riguardano l'intero sistema. Tutte le altre impostazioni sono descritte nei rispettivi capitoli del presente manuale.

Impostazioni ora e data

Premete  e quindi selezionate **Impostazioni**.

Selezionare **Data e ora** per visualizzare il relativo sottomenu.

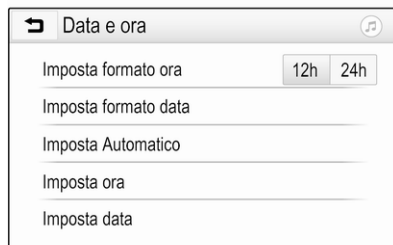

Imposta formato ora

Per selezionare il formato desiderato per l'ora, toccare i pulsanti a schermo **12 h** o **24 h**.

Imposta formato data

Per selezionare il formato di data desiderato, selezionare **Imposta formato data** e scegliere tra le opzioni disponibili nel sottomenù.

Imposta Automatico

Per scegliere l'impostazione automatica o manuale di ora e data, selezionare **Imposta Automatico**.

Perché ora e data vengano impostate automaticamente, selezionare

Acceso - RDS.

Perché ora e data vengano impostate manualmente, selezionare **Spento - Manuale**. Se **Imposta Automatico** viene impostato su **Spento - Manuale**, le voci del sottomenù **Imposta ora** e **Imposta data** possono essere selezionate.

Imposta ora e data

Per regolare le impostazioni di ora e data, selezionare **Imposta ora** o **Imposta data**.

Toccare **+** o **-** per regolare le impostazioni.

Impostazioni della lingua

Premete  e quindi selezionate **Impostazioni**.

Selezionare **Lingua(Language)** per visualizzare il rispettivo menu.

Per regolare la lingua dei testi del menu, toccare la lingua desiderata.

Funzione di scorrimento testo

Se sullo schermo è visualizzato un testo lungo, ad esempio titoli di canzoni o nomi di stazioni, è possibile far scorrere il testo in maniera continua o una volta e visualizzarlo in parti separate.

Premete  e quindi selezionate **Impostazioni**.

Selezionare **Radio**.



Il testo verrà fatto scorrere continuamente attivando **Scorrimento testo**.

Funzione di oscuramento del display

Il display può essere spento.

Premete  e quindi selezionate **Impostazioni**.

Scorrere l'elenco e selezionare **Spegni display**. Il display è spento. Le funzioni audio rimangono attive.

Per accendere di nuovo il display, toccare lo schermo o premere il pulsante.

Preimpostazioni di fabbrica

Premete  e quindi selezionate **Impostazioni**.

Far scorrere l'elenco e selezionare **Torna alle impostazioni di fabbrica**.

Per ripristinare tutte le impostazioni di personalizzazione del veicolo, selezionare **Ripristina impostazioni veicolo**.

Per eliminare i dispositivi Bluetooth accoppiati, l'elenco dei contatti e numeri di segreteria telefonica memorizzati, selezionare **Elimina tutti i dati privati**.

Per ripristinare le impostazioni di tono e volume, eliminare tutti i preferiti e cancellare la selezione della suoneria, selezionare **Ripristina impostazioni radio**.

In ogni caso, sarà visualizzato un messaggio di avviso. Selezionare **Continua** per ripristinare le impostazioni.

Versione di sistema

Premete  e quindi selezionate **Impostazioni**.

Far scorrere l'elenco e selezionare **Informazioni software**.

Se si collega un dispositivo USB è possibile salvarvi le informazioni del veicolo.

Selezionare **Aggiornamento sistema**, poi **Salva dati veicolo su USB**.

Per un aggiornamento di sistema, contattare un'officina.

Impostazioni veicolo

Le **Impostazioni veicolo** sono descritte nel manuale d'uso.

Radio

Uso	73
Ricerca stazioni	73
Elenchi dei preferiti	75
Radio data system	76
Digital audio broadcasting	77

Uso

Attivazione radio

Premete  e quindi selezionate **Audio**. L'ultimo menu principale audio selezionato viene visualizzato.

Selezionare **Sorgente** nel menu principale radio per aprire la barra di selezione interattiva.





Selezionare la gamma d'onda desiderata.

Sarà ricevuta l'ultima stazione ascoltata nella gamma d'onda selezionata.



Ricerca stazioni

Ricerca automatica stazione radio



Premere brevemente  o  per ascoltare la stazione precedente o successiva nella memoria delle stazioni.

Ricerca manuale di una stazione radio

Premere e tenere premuto  o  sul pannello dei comandi. Rilasciare quando la frequenza richiesta è stata quasi raggiunta.

Viene cercata e ricevuta automaticamente la stazione ricevibile successiva.



Avviso

Gamma d'onda FM: quando è attivata la funzione RDS vengono cercate soltanto le stazioni RDS ⇨ 76 e quando è attivato il servizio informazioni sul traffico (TP) vengono ricercate soltanto le stazioni che trasmettono informazioni sul traffico ⇨ 76.

Regolazione delle stazioni

Toccare  sullo schermo. Lo schermo **Sintonia diretta** è visualizzato.



Inserire la frequenza desiderata. Utilizzare  per eliminare le cifre inserite. Se necessario, toccare  o  per regolare l'ingresso di conseguenza.

Confermare l'immissione per riprodurre la stazione.

Elenchi stazioni

Selezionare **Menù** nel menu principale radio per aprire il rispettivo sottomenù della gamma d'onda.

Selezionare **Elenco stazioni**. Tutte le stazioni ricevibili della gamma d'onda relativa e nell'attuale area di ricezione saranno visualizzate.

Selezionare la stazione desiderata.

Avviso

La stazione radio ricevuta al momento è indicata dal simbolo  accanto al nome della stazione.

Elenchi per categoria

Numerose stazioni radio trasmettono un codice PTY che specifica il tipo di programma trasmesso (per es. noti-

zie). Alcune stazioni, inoltre, modificano il codice PTY a seconda dei contenuti della trasmissione in corso.

Il sistema Infotainment memorizza queste stazioni, ordinate per tipo di programma nell'elenco per categoria corrispondente.

Avviso

La voce **Categorie** non è disponibile per la gamma d'onda AM.

Per cercare un tipo di programma determinato dalle stazioni, selezionare **Categorie**.

Viene visualizzato un elenco di tipi di programma attualmente disponibili.

Selezionare il tipo di programma desiderato. Viene visualizzato l'elenco delle stazioni del tipo di programma selezionato.

Selezionare la stazione desiderata.

Avviso

La stazione radio ricevuta al momento è indicata dal simbolo  accanto al nome della stazione.

Aggiornare gli elenchi delle stazioni

Se non è più possibile ricevere le stazioni memorizzate nell'elenco stazioni specifico della banda di frequenza, gli elenchi delle stazioni devono essere aggiornati.

Avviso

L'elenco delle stazioni FM viene aggiornato automaticamente.

Selezionare **Menù** nel menu principale radio, quindi selezionare **Aggiornamento elenco stazioni**.

Avviso

Se una specifica lista di frequenze radio viene aggiornata, ciò avviene anche per la corrispondente lista di categoria.

Viene avviata una ricerca stazioni e viene visualizzato un messaggio corrispondente. Al termine della ricerca viene visualizzato il rispettivo elenco di stazioni.

Avviso

La stazione radio ricevuta al momento è indicata dal simbolo ► accanto al nome della stazione.

Elenchi dei preferiti

È possibile memorizzare manualmente stazioni di qualsiasi gamma d'onda negli elenchi dei preferiti.



Sono disponibili cinque elenchi dei preferiti con cinque voci ciascuno.

Avviso

La stazione ricevuta correntemente è quella evidenziata.

Memorizzazione di una stazione

Se necessario, toccare < o > per scorrere fino all'elenco dei preferiti desiderato.

Per memorizzare come preferita la stazione radio correntemente attiva, toccare e tenere premuto il tasto del preferito desiderato per alcuni secondi. Il tasto del preferito verrà rinominato con la frequenza o il nome della stazione radio corrispondente.

Ricerca di una stazione

Se necessario, toccare < o > per scorrere fino all'elenco dei preferiti desiderato.

Selezionate il preferito desiderato.

Definizione del numero di elenchi di preferiti disponibili

Per definire il numero di elenchi dei preferiti visualizzati per selezione, premere  e poi selezionare **Impostazioni** sullo schermo.

Selezionate **Radio** e poi **Gestisci preferiti** per visualizzare il rispettivo sottomenù.

Attivare o disattivare gli elenchi dei preferiti da visualizzare.

Radio data system

Il sistema Radio data system (RDS) è un servizio delle stazioni FM che facilita notevolmente la ricerca della stazione desiderata e la sua ricezione priva di disturbi.

Vantaggi del sistema RDS

- Sul display compare il nome del programma della stazione anziché la frequenza.
- Durante la ricerca di una stazione il sistema Infotainment sintonizza solamente stazioni RDS.
- Il sistema Infotainment si sintonizza sempre sulla migliore frequenza di trasmissione ricevibile della stazione impostata per mezzo della funzione AF (frequenza alternativa).
- A seconda della stazione ricevuta il sistema Infotainment visualizza testo radio che può contenere, ad es., informazioni sul programma corrente.

Configurazione RDS

Toccare **Menù** nel menu principale della radio per aprire il corrispondente sottomenù specifico delle bande d'onda.

Scorrere fino a **RDS**.

Attivare/disattivare **RDS**.

Informazioni radiofoniche sul traffico

Le stazioni del servizio informazioni sul traffico sono stazioni RDS che trasmettono notizie sul traffico. Se il servizio informazioni sul traffico è attivato, la sorgente audio attualmente in riproduzione viene interrotta per la durata delle notizie sul traffico.

Attivazione della funzione Informazioni radiofoniche sul traffico

Selezionare **Menù** nel menu principale della radio per aprire il corrispondente sottomenù specifico delle bande d'onda.

Toccare il pulsante accanto a **Programma sul traffico** per attivare o disattivare la funzione.

Avviso

Nell'elenco delle stazioni, **TP** compare accanto alle stazioni per fornire un programma sul traffico.

Se il servizio traffico radio è attivato, **[TP]** è visualizzato nella prima riga di tutti i menu principali. Se la stazione corrente non trasmette informazioni sul traffico, **TP** diventa grigio e viene avviata automaticamente una ricerca della stazione successiva che trasmette informazioni sul traffico. Non appena viene trovata una stazione che trasmette informazioni sul traffico, **TP** viene evidenziato. Se non viene trovata alcuna stazione che trasmetta informazioni sul traffico, **TP** rimane grigio.

Se un annuncio sul traffico è trasmesso sulla rispettiva stazione, viene visualizzato un messaggio.

Per interrompere le notizie e ritornare alla funzione precedentemente attivata, toccare lo schermo o premere .

Regionalizzazione

A volte le stazioni RDS trasmettono programmi diversi su frequenze diverse a livello regionale.

Selezionare **Menù** nel menu della radio FM per aprire il corrispondente menu specifico delle bande d'onda e scorrere fino a **Regione**.

Attivare/disattivare **Regione**.

Se la regionalizzazione è attivata, le frequenze alternative con gli stessi programmi regionali sono selezionate ove necessario. Se la regionalizzazione è disattivata, le frequenze alternative delle stazioni vengono selezionate senza tenere conto dei programmi regionali.

Digital audio broadcasting

Il Digital audio broadcasting (DAB) trasmette le stazioni radio per via digitale.

Le stazioni DAB sono indicate dal nome del programma anziché dalla frequenza di trasmissione.

Informazioni generali

- Con il segnale DAB è possibile trasmettere diversi programmi radio (servizi) su un'unica frequenza.
- Oltre ai servizi audio digitali di alta qualità, DAB è anche in grado di trasmettere dati associati ai programmi e una quantità di altri servizi dati, tra cui informazioni sul percorso e sul traffico.
- Finché un dato ricevitore DAB è in grado di captare il segnale emesso da una stazione trasmittente (anche se il segnale è molto debole) la riproduzione audio è assicurata.
- In caso di ricezione scadente, il volume viene ridotto automaticamente per evitare l'emissione di rumori fastidiosi.

Se il segnale DAB è troppo debole per poter essere captato dal ricevitore, la ricezione si interrompe completamente. Questo problema può essere evitato attivando **Collegamento DAB-DAB** o

Collegamento DAB-FM nel menu DAB (vedere di seguito).

- Le interferenze causate da stazioni su frequenze vicine (un fenomeno tipico della ricezione AM e FM) non si verificano con il DAB.
- Se il segnale DAB viene riflesso da ostacoli naturali o edifici, la qualità di ricezione di DAB migliora, mentre in questi casi la ricezione AM o FM risulta notevolmente compromessa.
- Quando è abilitata la ricezione DAB, il sintonizzatore FM del sistema Infotainment resta attivo in background e cerca continuamente le stazioni FM con la migliore ricezione. Se è attivato TP ⇨ 76, vengono prodotti gli annunci sul traffico della stazione FM con migliore ricezione. Disattivare TP se la ricezione DAB non dovesse essere interrotta dagli annunci sul traffico FM.

Annunci DAB

Oltre ai programmi musicali, molte stazioni DAB trasmettono anche annunci di varie categorie. Se si attivano alcune o tutte le categorie, il servizio DAB ricevuto al momento è interrotto quando viene effettuato un annuncio di queste categorie.

Selezionare **Menù** nel menu principale della radio DAB per aprire il rispettivo sottomenù della gamma d'onda.

Far scorrere l'elenco e selezionare **Annunci DAB** per visualizzare un elenco di categorie disponibili.

Attivare tutte le categorie di annunci o solo quelle desiderate. È possibile selezionare diverse categorie di annunci contemporaneamente.

Collegamento DAB-DAB

Se questa funzione è attivata, il dispositivo passa allo stesso servizio (programma) o a un altro ensemble DAB (se disponibile) quando il segnale DAB è troppo debole per essere rilevato dal ricevitore.

Selezionare **Menù** nel menu principale della radio DAB per aprire il rispettivo sottomenù della gamma d'onda.

Far scorrere l'elenco e attivare o disattivare **Collegamento DAB-DAB**.

Collegamento DAB-FM

Questa funzione permette di passare da una stazione DAB alla stazione FM corrispondente e viceversa.

Se questa funzione è attivata, il dispositivo passa a una stazione FM corrispondente del servizio DAB attivo (se disponibile) quando il segnale DAB è troppo debole per essere catturato dal ricevitore.

Far scorrere l'elenco e attivare o disattivare **Collegamento DAB-FM**.

Banda L

Questa funzione definisce quali bande d'onda DAB ricevere tramite il sistema Infotainment.

La banda L (radio terrestre e satellitare) è un'altra banda radio che è possibile ricevere.

Selezionare **Menù** nel menu principale della radio DAB per aprire il rispettivo sottomenù della gamma d'onda.

Far scorrere l'elenco e attivare o disattivare **Banda L**.

Intellitext

La funzione **Intellitext** consente la ricezione di informazioni aggiuntive quali informazioni finanziarie, sport, notizie, ecc.

Avviso

Il contenuto disponibile dipende dalla stazione e dall'area.

Selezionare **Menù** nel menu principale della radio DAB per aprire il rispettivo sottomenù della gamma d'onda.

Far scorrere l'elenco e selezionare **Intellitext**.

Selezionare una delle categorie e scegliere una voce specifica per visualizzare le informazioni dettagliate.

EPG

La guida elettronica dei programmi fornisce informazioni sul programma corrente e successivo della rispettiva stazione DAB.

Selezionare **Menù** nel menu principale della radio DAB, quindi selezionare **Elenco stazioni**.

Per visualizzare il programma della stazione desiderata, toccare l'icona vicino alla stazione.

Dispositivi esterni

Informazioni generali	80
Riproduzione audio	82
Visualizzazione immagini	83
Riproduzione film	85
Utilizzo delle applicazioni smartphone	86

Informazioni generali

Nella consolle centrale è presente la porta USB per la connessione di dispositivi esterni.

Avviso

La porta USB deve essere mantenuta sempre pulita e asciutta.

Porta USB

Alla porta USB possono essere collegati un lettore MP3, un dispositivo USB, una scheda SD (mediante connettore / adattatore USB) o uno smartphone.

È possibile collegare contemporaneamente fino a due dispositivi USB al sistema Infotainment.

Avviso

Per connettere due dispositivi USB, è necessario un hub USB esterno.

Il sistema Infotainment può riprodurre file audio, visualizzare file di immagini o riprodurre file video contenuti nei dispositivi USB.

In caso di connessione alla porta USB, è possibile gestire varie funzioni dei suddetti dispositivi mediante i comandi e i menu del sistema Infotainment.

Avviso

Non tutti i dispositivi esterni sono supportati dal sistema Infotainment. Controllare l'elenco di compatibilità sul nostro sito Web.

Connessione / disconnessione di un dispositivo

Collegare uno dei dispositivi citati sopra alla porta USB. Se necessario, utilizzare l'opportuno cavo di connessione. La funzione musicale è avviata automaticamente.

Avviso

Se si connette un dispositivo USB non leggibile, appare un messaggio di errore corrispondente e il sistema Infotainment passa automaticamente alla funzione precedente.

Per scollegare il dispositivo USB, selezionate un'altra funzione e poi rimuovete il dispositivo USB.

Attenzione

Evitare di disconnettere il dispositivo durante la riproduzione. Può danneggiare il dispositivo o il sistema Infotainment.

Avvio automatico USB

Per impostazione predefinita, il menu audio USB è visualizzato automaticamente non appena il dispositivo USB è collegato.

All'occorrenza, è possibile disattivare questa funzione.

Premete  e quindi selezionate **Impostazioni** per aprire il menu delle impostazioni.

Selezionare **Radio**, scorrere fino a **Lancio Auto USB** e toccare il pulsante sullo schermo vicino alla funzione.

Per riattivare il microfono, toccare di nuovo pulsante sullo schermo.

Bluetooth

I dispositivi che supportano i profili musica Bluetooth A2DP e AVRCP possono essere connessi all'Infotainment System tramite connessione wireless. Il sistema Infotainment può riprodurre file musicali contenuti in questi dispositivi.

Connessione di un dispositivo

Per una descrizione dettagliata su come impostare una connessione Bluetooth ⇨ 90.

Formati file e cartelle

La capacità massima di un dispositivo supportato dal sistema Infotainment è pari a 5000 file musicali, 5000 file immagine, 500 file video, 5000 cartelle e 15 livelli di struttura delle cartelle. Sono supportati solo i dispositivi formattati nel sistema di file FAT16 / FAT32.

Se ci sono immagini incluse nei metadati audio, queste immagini sono visualizzate sullo schermo.

Avviso

È possibile che alcuni file non siano riprodotti correttamente. Ciò può essere dovuto a un formato di registrazione diverso o alle condizioni del file.

Non è possibile riprodurre i file provenienti da negozi online soggetti a Digital Rights Management (gestione dei diritti digitali).

Il sistema Infotainment può riprodurre i seguenti file audio, immagine e video memorizzati sui dispositivi esterni.

File audio

I formati dei file audio riproducibili sono MP3 (MPEG-1 Layer 3, MPEG-2 Layer 3), WMA, AAC, AAC+, ALAC OGG WAF (PCM), AIFF, 3GPP (solo audio), audiolibri e LPCM, i dispositivi iPod® e iPhone® riproducono ALAC, AIFF, audiolibri e LPCM.

Nella riproduzione di un file con informazioni ID3 tag il sistema Infotainment è in grado di visualizzare informazioni quali il titolo della traccia e l'artista.

File immagine

I formati di file immagine visualizzabili sono JPG, JPEG, BMP, PNG e GIF.

I file JPG devono avere da 64 5000 pixel di larghezza e da 64 5000 pixel di altezza.

I file BMP, PNG e GIF devono avere da 64 a 1024 pixel di larghezza e da 64 a 1024 pixel di altezza.

Le immagine devono avere una dimensione massima del file di 1 MB.

File video

I formati di file video riproducibili sono AVI e MP4.

La risoluzione massima è di 1280 x 720 pixel. Il frame rate deve essere inferiore a 30 fps.

Il codec utilizzabile è H.264/MPEG-4 AVC.

I formati audio riproducibili sono MP3, AC3, AAC e WMA.

Il formato visualizzabile per i sottotitoli è SMI.

Riproduzione audio

Attivazione della funzione musica

Se il dispositivo non è ancora connesso al sistema Infotainment, connettere il dispositivo ⇨ 80.

Tipicamente, il rispettivo menu principale audio compare automaticamente.

Se la riproduzione non si avvia automaticamente, ovvero se **Lancio Auto USB** è disattivato ⇨ 80, eseguire i passaggi di seguito:

Premete  e quindi selezionate **Audio** per aprire l'ultimo menu principale audio selezionato.



Selezionare **Sorgente** della barra di selezione interattiva e poi selezionare la sorgente audio desiderata per aprire il rispettivo menu audio principale.

La riproduzione delle tracce audio partirà automaticamente.



Pulsanti delle funzioni

Interruzione e ripresa della riproduzione

Toccare  per interrompere la riproduzione. Il tasto sullo schermo cambia in .

Toccare  per riprendere la riproduzione.

Riproduzione della traccia precedente o successiva

Toccare  per riprodurre il brano successivo.

Toccare **⏮** entro 2 secondi dall'inizio della riproduzione del brano per tornare al brano precedente.

Ritorno all'inizio della traccia corrente

Toccare **⏮** dopo 2 secondi di riproduzione del brano.

Avanti e indietro veloci

Toccare e tenere premuto **⏮** o **⏭**. Rilasciare e ritornare alla normale modalità di riproduzione.

In alternativa, il cursore che mostra la posizione del percorso corrente può essere spostato a sinistra o a destra.

Riproduzione casuale delle tracce

Toccare **⌘** per riprodurre i brani in ordine casuale. Il tasto sullo schermo cambia in **⌘**.

Toccare di nuovo **⌘** per disattivare la funzione shuffle e tornare alla normale modalità di riproduzione.

Funzione Cerca Musica

Per visualizzare la schermata di navigazione, toccare lo schermo. In alternativa, selezionare **Menù** nel menu

audio principale sullo schermo per visualizzare il rispettivo menu audio e poi selezionare **Cerca Musica**.

Saranno visualizzate le diverse categorie di raggruppamento delle tracce, ad es. **Playlist**, **Artisti** o **Album**.



Selezionare la categoria desiderata, la sottocategoria (se disponibile) e quindi scegliere una traccia.

Selezionate il brano per avviarne la riproduzione.

Visualizzazione immagini

È possibile visualizzare le immagini di un dispositivo USB.

Avviso

Per motivi di sicurezza, alcune funzioni vengono disabilitate durante la guida.

Attivazione della funzione immagine

Se il dispositivo non è ancora connesso al sistema Infotainment, connettere il dispositivo **80**.

Premete **🏠** e quindi selezionate **Galleria** per aprire il menu principale multimediale.

Toccare **👤** per aprire il menu principale immagini e visualizzare un elenco di elementi memorizzati sul dispositivo USB. Selezionare l'immagine desiderata. Se l'immagine è in una cartella, selezionare quest'ultima prima di procedere.



Toccare lo schermo per nascondere la barra del menu. Toccare di nuovo lo schermo per visualizzare nuovamente la barra del menu.

Pulsanti delle funzioni

Modalità a schermo intero

Selezionare  per visualizzare l'immagine a pieno schermo. Toccare lo schermo per uscire dalla modalità a schermo intero.

Visualizzazione dell'immagine precedente o successiva

Toccare  o scorrere a sinistra per visualizzare la prossima immagine.

Toccare  o scorrere a destra per visualizzare l'immagine precedente.

Rotazione di un'immagine

Selezionare  per ruotare l'immagine.

Ingrandimento di un'immagine

Toccare  una o più volte per ingrandire un'immagine o tornare alle dimensioni originali.

Visualizzazione di una presentazione

Selezionare  per visualizzare in una presentazione le immagini memorizzate sul dispositivo USB.

Toccare lo schermo alla fine della presentazione.

Menù immagini

Selezionare **Menù** nella inferiore dello schermo per visualizzare **Menù Immagini**.



Durata della presentazione

Selezionare **Durata presentazione** per visualizzare un elenco di sequenze disponibili e selezionare quella desiderata.

Visualizzazione orologio e temperatura

Per visualizzare ora e temperatura in modalità schermo pieno, attivare **Ora. Temp. Visualizza**.

Impostazioni display

Selezionare **Impostazioni di visualizzazione** per aprire un sottomenu per la regolazione della luminosità e del contrasto.

Toccare **+** o **-** per regolare le impostazioni.

Riproduzione film

Si possono visualizzare i video di un dispositivo USB.

Avviso

Per motivi di sicurezza, la funzione video non è disponibile durante la guida.

Attivazione della funzione video

Se il dispositivo non è ancora connesso al sistema Infotainment, connettere il dispositivo \rightarrow 80.

Premete  e quindi selezionate **Galleria** per aprire il menu principale multimediale.

Toccare  per aprire il menu principale film e visualizzare un elenco di elementi memorizzati sul dispositivo USB. Selezionare il film desiderato. Se l'immagine è in una cartella, selezionare quest'ultima prima di procedere.

Il video è visualizzato.





Pulsanti delle funzioni

Schermo intero

Selezionare  per riprodurre il video a pieno schermo. Toccare lo schermo per uscire dalla modalità a schermo intero.

Interruzione e ripresa della riproduzione

Toccare  per interrompere la riproduzione. Il tasto sullo schermo cambia in .

Toccare  per riprendere la riproduzione.

Riproduzione della traccia precedente o successiva



Toccare  per riprodurre il file video successivo.

Toccare  entro 5 secondi dall'inizio della riproduzione del video per tornare al file video precedente.

Ritorno all'inizio del film corrente

Toccare  dopo 5 secondi di riproduzione del video.

Avanti e indietro veloci

Toccare e tenere premuto  o . Rilasciare e ritornare alla normale modalità di riproduzione.

Menu video

Selezionare **Menù** nella inferiore dello schermo per visualizzare **Menù Film**.



Visualizzazione orologio e temperatura

Per visualizzare ora e temperatura in modalità schermo pieno, attivare **Ora. Temp. Visualizza**.

Impostazioni display

Selezionare **Impostazioni di visualizzazione** per aprire un sottomenu per la regolazione della luminosità e del contrasto.

Toccare **+** o **-** per regolare le impostazioni.

Utilizzo delle applicazioni smartphone

Le applicazioni di proiezione telefono Apple CarPlay™ e Android Auto™ visualizzano le app selezionate da uno smartphone sul Visualizzatore Info e consentono il loro funzionamento direttamente con i comandi Infotainment.

Controllare col produttore del dispositivo se questa funzione è compatibile con lo smartphone e se questa applicazione è disponibile nel vostro Paese.

Preparazione dello smartphone

Telefono Android: Scaricare l'app Android Auto sullo smartphone da Google Play™ Store.

iPhone: Accertarsi che Siri® sia attivata sullo smartphone.

Attivazione della proiezione del telefono nel menu impostazioni

Premete  per visualizzare la pagina iniziale e quindi selezionate **Impostazioni**.

Scorrere l'elenco fino a **Apple CarPlay** o **Android Auto**.

Assicurarsi che l'applicazione rispettiva sia attivata.

Collegamento del telefono cellulare

Collegare lo smartphone alla porta USB  80.

Avvio della proiezione telefono

Per avviare la funzione di proiezione telefono, premere  e poi selezionare **Proiezione**.

Avviso

Se l'applicazione è riconosciuta dal sistema Infotainment, l'icona dell'applicazione può cambiare in **Apple CarPlay** o **Android Auto**.

In alternativa, la funzione può essere avviata premendo  per alcuni secondi.

La schermata di proiezione telefono visualizzata dipende dallo smartphone e dalla versione software.

Ritorno alla schermata principale

Premere .

Riconoscimento del parlato

Informazioni generali 88

Utilizzo 88



Informazioni generali

L'applicazione di passaggio vocale del sistema Infotainment consente l'accesso ai comandi di riconoscimento del parlato da uno smartphone. Consultate le istruzioni per l'uso del produttore dello smartphone, per verificare se supporta questa funzione.

Per utilizzare l'applicazione di passaggio vocale, lo smartphone deve essere collegato al sistema Infotainment tramite il cavo USB ⇄ 80 o mediante Bluetooth ⇄ 90.



Utilizzo

Attivazione del riconoscimento vocale

Premere e tenere premuto  sul pannello di controllo o  sul volante per avviare una sessione di riconoscimento del parlato. Un messaggio di comando vocale viene visualizzato sullo schermo.

Non appena si ode un segnale acustico, si può pronunciare un comando. Per informazioni sui comandi supportati, consultate le istruzioni d'uso dello smartphone.

Regolare il volume dei prompt vocali

Ruotare  sul pannello dei comandi o premere  /  a destra del volante per aumentare o diminuire il volume dei prompt vocali.

Disattivazione del riconoscimento del parlato

Premere  sul volante. Il messaggio del comando vocale scompare e la sessione di riconoscimento del parlato termina.

Telefono

Informazioni generali	89
Connessione Bluetooth	90
Funzionamento	92
Telefoni cellulari e apparecchiature radio CB	96

Informazioni generali

Il portale telefono offre la possibilità di effettuare conversazioni telefoniche tramite un microfono del veicolo e gli altoparlanti del veicolo e di gestire le funzioni più importanti del telefono cellulare tramite il sistema Infotainment presente nel veicolo. Per poter usare la funzione Telefono, il telefono cellulare deve essere collegato al sistema Infotainment mediante Bluetooth.

Non tutte le funzioni telefoniche sono supportate da tutti i telefoni cellulari. Le funzioni del telefono utilizzabili dipendono dal telefono cellulare e dal gestore di telefonia mobile utilizzato. Ulteriori informazioni su questo sono reperibili nelle istruzioni d'uso del telefono o fornite dal provider di rete.

Informazioni importanti sul funzionamento e la sicurezza stradale

Avvertenza

I telefoni cellulari influiscono sull'ambiente circostante. Per questo motivo sono state emanate norme di sicurezza in materia. Familiarizzarsi con le relative indicazioni prima di utilizzare la funzione telefono.

Avvertenza

L'utilizzo della funzione vivavoce durante la guida può essere pericolosa in quanto la conversazione telefonica riduce la concentrazione del conducente. Parcheggiare il veicolo prima di utilizzare la funzione vivavoce. Seguire le norme del paese in cui ci si trova. Rispettare le norme particolari eventualmente vigenti in alcune aree specifiche e spegnere sempre il telefono cellulare se

l'uso di telefoni cellulari è proibito, se il telefono è causa di interferenze o se si possono verificare situazioni pericolose.

Bluetooth

La funzione telefono è certificata dal Bluetooth Special Interest Group (SIG).

Ulteriori informazioni sulle specifiche sono reperibili in Internet all'indirizzo <http://www.bluetooth.com>.

Connessione Bluetooth

Bluetooth è uno standard radio per la connessione wireless, ad es., di telefoni cellulari, smartphone o altri dispositivi.

I dispositivi Bluetooth possono essere abbinati e connessi al Sistema Infotainment dal menu **Bluetooth**. L'abbinamento consiste nello scambio di codici PIN tra il dispositivo Bluetooth e il Sistema Infotainment.

Menu Bluetooth

Premete  e quindi selezionate **Impostazioni**.

Selezionare **Bluetooth** per visualizzare il menu Bluetooth.



Accoppiamento di un dispositivo

Avvertenze

- È possibile accoppiare al sistema fino a dieci dispositivi.
- Solo un dispositivo accoppiato alla volta può essere collegato al sistema Infotainment.

- L'accoppiamento deve essere effettuato una sola volta, a meno che il dispositivo non venga cancellato dall'elenco dei dispositivi accoppiati. Se il dispositivo è stato precedentemente connesso, il sistema Infotainment stabilisce la connessione automaticamente.
- Il funzionamento Bluetooth scarica notevolmente la batteria del dispositivo. Collegare pertanto il dispositivo alla porta USB per la carica.

Accoppiamento di un nuovo dispositivo

1. Attivare la funzione Bluetooth del dispositivo Bluetooth. Per ulteriori informazioni vedere le istruzioni per l'uso del dispositivo Bluetooth.
2. Premere  e quindi selezionare **Impostazioni** sullo schermo. Selezionare **Bluetooth** e poi **Gestione dispositivo** per visualizzare il rispettivo menu.



Avviso

Se nessuno telefono è collegato, è possibile accedere menu **Gestione dispositivo** anche dal menu del telefono: Premete  e quindi selezionate **Telefono**.

3. Toccare **Ricerca dispositivo**. Tutti i dispositivi Bluetooth visibili nell'ambiente sono visualizzati in un nuovo elenco di ricerca.
4. Toccare il rispettivo dispositivo Bluetooth.
5. Confermate la procedura di accoppiamento:
 - Se il SSP (secure simple pairing) è supportato:

Confermare i messaggi sul sistema Infotainment e sul dispositivo Bluetooth.

- Se il SSP (secure simple pairing) non è supportato:

Sul sistema Infotainment viene visualizzato un messaggio **Info** che richiede l'immissione di un codice PIN sul dispositivo Bluetooth.

Sul dispositivo Bluetooth: inserire il codice PIN e confermare.

6. Il sistema Infotainment e il dispositivo sono accoppiati.

Avviso

Se l'accoppiamento del dispositivo Bluetooth è riuscito,  accanto al dispositivo Bluetooth indica che la funzione telefono è abilitata e  indica che la funzione musica Bluetooth è abilitata.

7. La rubrica viene scaricata automaticamente nel sistema Infotainment. In base al telefono, è necessario autorizzare il sistema Infotainment per accedere alla rubrica. Se necessario, confer-

mare i messaggi visualizzati sul dispositivo Bluetooth.

Se questa funzione non è supportata dal dispositivo Bluetooth viene visualizzato un messaggio corrispondente.

Modifica del codice PIN Bluetooth

Premete  e quindi selezionate **Impostazioni**.

Selezionate **Bluetooth** e poi **Modifica PIN abbinamento** per visualizzare il rispettivo sottomenù. Viene visualizzato un tastierino.

Inserire il codice PIN di quattro cifre desiderato.

Per cancellare un numero inserito, selezionare .

Confermare l'inserimento selezionando **Inserisci**.

Connessione di un dispositivo accoppiato

Premete  e quindi selezionate **Impostazioni**.

Selezionare **Bluetooth** e poi **Gestione dispositivo** per visualizzare il rispettivo menu.

Selezionare il rispettivo dispositivo Bluetooth. Il dispositivo è connesso.

Avviso

Il dispositivo connesso e le opzioni disponibili saranno evidenziati.

Disconnessione di un dispositivo

Premete  e quindi selezionate **Impostazioni**.

Selezionare **Bluetooth** e poi **Gestione dispositivo** per visualizzare il rispettivo menu.

Selezionare il dispositivo Bluetooth correntemente connesso. Verrà visualizzato un messaggio.

Selezionare **Sì** per scollegare il dispositivo.

Cancellazione di un dispositivo

Premete  e quindi selezionate **Impostazioni**.

Selezionare **Bluetooth** e poi **Gestione dispositivo** per visualizzare il rispettivo menu.

Selezionare  accanto al dispositivo Bluetooth. Verrà visualizzato un messaggio.

Selezionare **Sì** per eliminare il dispositivo.

Informazioni sul dispositivo

Premete  e quindi selezionate **Impostazioni**.

Selezionare **Bluetooth** e poi **Informazioni dispositivo** per visualizzare il rispettivo menu.

Le informazioni visualizzate includono **Nome dispositivo**, **Indirizzo** e **Codice PIN**.

Funzionamento

Non appena è stata stabilita una connessione Bluetooth fra il proprio telefono cellulare e il sistema Infotainment, è possibile utilizzare numerose funzioni del telefono cellulare attraverso il sistema Infotainment.

Avviso

Con la modalità vivavoce è possibile continuare a usare le funzioni del telefono, ad esempio ricevere una telefonata o regolare il volume.

Dopo aver stabilito una connessione fra il telefono cellulare e il sistema Infotainment i dati del telefono cellulare vengono trasmessi al sistema Infotainment. Ciò può richiedere del tempo a seconda del cellulare e della quantità di dati da trasferire. Durante questo periodo il funzionamento del telefono cellulare tramite il sistema Infotainment è possibile soltanto in misura limitata.

Avviso

Non tutti i telefoni cellulari supportano pienamente la funzione telefono. Pertanto sono possibili funzioni diverse da quelle descritte di seguito.

Menu principale telefono

Premere  e poi selezionare **Telefono** per visualizzare il rispettivo menù.



Avviso

Il menu principale **Telefono** è disponibile solo se un telefono cellulare è connesso al sistema Infotainment via Bluetooth. Per una descrizione dettagliata ⇨ 90.

A questo punto è possibile controllare molte funzioni del telefono cellulare dal menu principale del telefono (e relativi sottomenu), e dai comandi per il telefono sul volante.

Iniziare una chiamata

Immissione di un numero telefonico

Premete e quindi selezionate **Telefono**.

Immettere un numero telefonico utilizzando la tastiera nel menu principale del telefono.

Per eliminare uno o più caratteri inseriti, toccare o toccare e tenere premuto .

Toccare per iniziare a comporre un numero.

Uso della rubrica telefonica

Avviso

All'accoppiamento di un telefono cellulare al sistema Infotainment via Bluetooth, la rubrica del telefono cellulare viene scaricata automaticamente ⇨ 90.

Premete e quindi selezionate **Telefono**.

Selezionare **Contatti** nel menu principale del telefono.

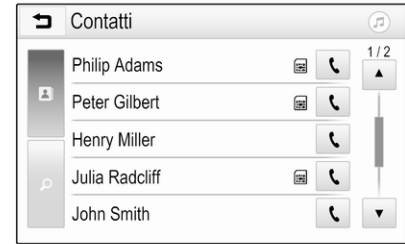

Avviso

Il simbolo vicino al numero di telefono indica che il contatto è salvato nella SIM card.

Ricerca rapida

1. Selezionare per visualizzare un elenco di tutti i contatti.
2. Far scorrere l'elenco delle voci dei contatti.
3. Toccare il contatto desiderato. Verrà visualizzato un menu con tutti i numeri di telefono del contatto selezionato.
4. Selezionare il numero telefonico desiderato per avviare la chiamata.

Menu di ricerca

Se la rubrica contiene numerose voci, il menu di ricerca può essere utilizzato per trovare il contatto desiderato.

Selezionare  nel menu **Contatti** per visualizzare la scheda di ricerca.

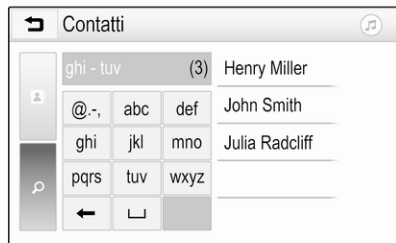

Le lettere sono organizzate in gruppi alfabetici sui pulsanti dello schermo **abc**, **def**, **ghi**, **jkl**, **mno**, **pqrs**, **tuv**, e **wxyz**.

Usare  per cancellare un gruppo di lettere immesso.

1. Selezionare il tasto contenente la prima lettera del contatto desiderato.

Esempio: Se il contatto desiderato inizia con "g" selezionare il tasto **ghi** sullo schermo.

Tutti i contatti contenenti una delle lettere di questo tasto, in questo esempio "g", "h" e "i", saranno visualizzati.

2. Selezionare il tasto contenente la seconda lettera del contatto desiderato.
3. Continuare ad inserire altre lettere del contatto desiderato finché non verrà visualizzato
4. Toccare il contatto desiderato. Verrà visualizzato un menu con tutti i numeri di telefono del contatto selezionato.
5. Selezionare il numero telefonico desiderato per avviare la chiamata. Viene visualizzata la seguente schermata.



Impostazioni dei contatti

L'elenco dei contatti può essere ordinato in base al cognome o al nome.

Premere  e poi selezionare **Impostazioni** per visualizzare il rispettivo menù.

Selezionare **Bluetooth**, poi **Ordine di suddivisione**. Attivate l'opzione desiderata.





Utilizzo del registro chiamate

Tutte le chiamate ricevute, effettuate o perse sono registrate.

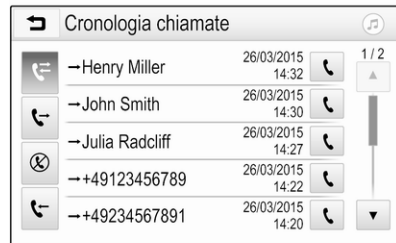
Premete  e quindi selezionate **Telefono**.

Selezionare **Cronologia chiamate** nel menu principale del telefono.





Selezionare  per le chiamate d'uscita,  per le chiamate perse,  per le chiamate ricevute e  per tutte le chiamate. Il rispettivo elenco delle chiamate sarà visualizzato.

Selezionare la voce desiderata per avviare una chiamata.

Ricomposizione di un numero

L'ultimo numero telefonico può essere ricomposto.

Premere , selezionare **Telefono** e quindi .

Utilizzo dei numeri di composizione rapida

I numeri di composizione rapida memorizzati sul telefono cellulare possono essere composti anche mediante la tastiera del menu principale del telefono.

Premete  e quindi selezionate **Telefono**.

Toccare e mantenere premuta la cifra rispettiva sul tastierino per iniziare la chiamata.

Telefonata in arrivo

Rispondere a una chiamata

Se al momento dell'arrivo di una chiamata è attiva la modalità audio, ad es. la modalità radio o USB, la fonte audio viene silenziata fino al termine della chiamata.

Verrà visualizzato un messaggio con il numero telefonico o nome (se disponibile) del chiamante.



Per rispondere a una chiamata, selezionate .

Rifiuto di una chiamata

Per rifiutare la chiamata, selezionare .

Cambio della suoneria

Premete  e quindi selezionate **Impostazioni**.

Selezionare **Bluetooth** e poi **Suonerie** per visualizzare il rispettivo menu. Il display visualizza un elenco di tutti i dispositivi abbinati.

Selezionare il dispositivo desiderato. Verrà visualizzato un elenco delle suonerie disponibili per questo dispositivo.

Selezionare una delle suonerie.

Funzioni durante una telefonata

Durante una chiamata in corso, il menu principale del telefono è visualizzato.





Disattivazione temporanea della modalità vivavoce

Per continuare la conversazione dal telefono cellulare, attivare .

Per ritornare alla modalità vivavoce, disattivare .

Disattivazione temporanea del microfono

Per escludere il microfono, attivare .

Per riattivare il microfono, disattivare .

Terminare una chiamata

Per terminare la chiamata, selezionare .

Segreteria telefonica

La segreteria telefonica può essere azionata mediante il sistema Infotainment.

Numero di segreteria telefonica

Premete  e quindi selezionate **Impostazioni**.

Selezionare **Bluetooth**. Far scorrere l'elenco e selezionare **Numeri segreteria telefonica**.

Il display visualizza un elenco di tutti i dispositivi abbinati.

Selezionate il rispettivo telefono. Viene visualizzato un tastierino.

Immettere il numero di segreteria telefonica per il rispettivo telefono.

Chiamata della segreteria telefonica

Premete  e quindi selezionate **Telefono**.

Selezionare  sullo schermo. Chiamata alla segreteria telefonica avvenuta.

In alternativa, inserire il numero di segreteria telefonica con la tastiera del telefono.

Telefoni cellulari e apparecchiature radio CB

Istruzioni per l'installazione e indicazioni per l'uso

Per l'installazione e l'uso di un telefono cellulare si devono osservare le istruzioni di installazione specifiche del veicolo e le indicazioni fornite dal produttore del telefono cellulare e del dispositivo vivavoce. In caso contrario si può invalidare l'omologazione del veicolo (direttiva EU 95/54/CE).

Consigli per un funzionamento senza problemi:

- Antenna esterna installata professionalmente per ottenere la massima portata possibile.
- Potenza di trasmissione massima 10 W.
- Montaggio del telefono in un punto adatto; considerare la Nota nella sezione del Manuale d'uso **Sistema airbag**.

Richiedere assistenza per identificare le posizioni di montaggio predeterminate per l'antenna esterna o i supporti di altri dispositivi; informarsi inoltre sulle modalità di utilizzo di dispositivi con una potenza di trasmissione superiore a 10 W.

L'uso di un dispositivo vivavoce senza antenna esterna e che utilizza gli standard di telefonia mobile GSM 900/1800/1900 e UMTS è consentito solo se la potenza di trasmissione massima del telefono cellulare non supera i 2 W per il GSM 900, o 1 W per gli altri tipi.

Per motivi di sicurezza, non utilizzare il telefono mentre si guida. Anche se si usa un kit vivavoce, conversare al telefono può essere fonte di distrazione.

Avvertenza

Le apparecchiature radio e i telefoni cellulari non conformi con gli standard di telefonia mobile sopra elencati si devono utilizzare solamente con un'antenna posta al di fuori del veicolo.

Attenzione

Quando utilizzati all'interno del veicolo senza un'antenna esterna, i telefoni mobili e gli impianti radio possono provocare guasti nell'elettronica del veicolo, a meno che non vengano rispettate le normative sopra descritte.

Indice analitico

A		D	
Abbinamento.....	90	DAB.....	77
Accensione del sistema		Digital audio broadcasting.....	77
Infotainment.....	64	E	
Attivazione audio USB.....	82	Elementi di comando	
Attivazione della musica Bluetooth	82	Sistema Infotainment.....	61
Attivazione film USB.....	85	Volante.....	61
Attivazione immagine USB.....	83	Elenchi dei preferiti.....	75
Attivazione radio.....	73	Elenco delle stazioni preferite	
Attivazione telefono.....	92	Memorizzazione delle stazioni .	75
B		Ricerca delle stazioni.....	75
Bluetooth		Elenco telefonico.....	92
Abbinamento.....	90	F	
Connessione Bluetooth.....	90	File audio.....	80
Dispositivo di connessione.....	80	File immagine.....	80
Informazioni generali.....	80	File video.....	80
Menu musica bluetooth.....	82	Formati file	
Telefono.....	92	File audio.....	80
C		File immagine.....	80
Chiamare		File video.....	80
Chiamata in arrivo.....	92	Funzionamento.....	92
Funzioni durante una telefonata	92	Dispositivi esterni.....	80
Iniziare una chiamata.....	92	Menu.....	67
Suoneria.....	92	Radio.....	73
Comandi audio al volante.....	61	Telefono.....	92
Connessione Bluetooth.....	90	Funzionamento del menu.....	67
		Funzionamento di base.....	67
		Funzione di antifurto	60

I			
Impostazioni del sistema.....	70	Configurazione di RDS.....	76
Impostazioni del tono.....	68	Digital audio broadcasting (DAB).....	77
Impostazioni display.....	83, 85	Elenco delle stazioni preferite...	75
Impostazioni di volume.....	69	Intellitext.....	77
Informazioni generali.....	80, 88, 89	Memorizzazione delle stazioni. .	75
Applicazioni smartphone.....	80	Radio data system (RDS).....	76
Bluetooth.....	80	Regionale.....	76
DAB.....	77	Regionalizzazione.....	76
Sistema Infotainment.....	60	Regolazione delle stazioni.....	73
Telefono.....	89	Ricerca delle stazioni.....	75
USB.....	80	Ricerca di una stazione.....	73
Intellitext.....	77	Selezione della lunghezza d'onda.....	73
M		Utilizzo.....	73
Memorizzazione delle stazioni.....	75	Radio data system	76
Menu Home.....	67	RDS.....	76
N		Regionale.....	76
Numeri composizione rapida.....	92	Regionalizzazione.....	76
P		Registro chiamate.....	92
Pannello di controllo Infotainment	61	Ricerca delle stazioni.....	75
Panoramica dei comandi.....	61	Ricerca stazioni.....	73
Proiezione telefono.....	86	Riconoscimento vocale.....	88
R		Riproduzione audio.....	82
Radio		Riproduzione film.....	85
Annunci DAB.....	77	S	
Attivazione.....	73	Schermata iniziale.....	67
Configurazione di DAB.....	77	Selezione della lunghezza d'onda	73
		Silenziamento.....	64
		Smartphone.....	80
		Proiezione telefono.....	86
		Suoneria	
		Cambio della suoneria.....	92
		Volume suoneria.....	69
		T	
		Telefoni cellulari e apparecchiature radio CB	96
		Telefono	
		Bluetooth.....	89
		Chiamata in arrivo.....	92
		Connessione Bluetooth.....	90
		Elenco telefonico.....	92
		Funzioni durante una telefonata	92
		Immissione di un numero.....	92
		Informazioni generali.....	89
		Menu principale telefono.....	92
		Numero composizione rapida...	92
		Registro chiamate.....	92
		Selezione della suoneria.....	92
		U	
		USB	
		Dispositivo di connessione.....	80
		Informazioni generali.....	80
		Menu audio USB.....	82
		Menu film USB.....	85
		Menu immagini USB.....	83
		Uso.....	64, 73
		Utilizzo.....	88

Bluetooth.....	80
Menu.....	67
Radio.....	73
Telefono.....	92
USB.....	80
Utilizzo delle applicazioni smartphone.....	86

V

Visualizzazione immagini.....	83
Volume	
Compensazione del volume in funzione della velocità.....	69
Esclusione dell'audio.....	64
Limitazione del volume alle alte temperature.....	64
Regolazione del volume.....	64
Volume automatico.....	69
Volume massimo all'accensione	69
Volume segnale acustico di sfioramento.....	69
Volume suoneria.....	69
Volume TP.....	69
Volume automatico.....	69
Volume massimo all'accensione. .	69
Volume segnale acustico di sfioramento.....	69
Volume TP.....	69

Radio (Sistema Infotainment)

Introduzione	102
Funzionamento di base	108
Radio	113
Porta USB	117
Musica Bluetooth	120
Riconoscimento del parlato	122
Telefono	123
Indice analitico	130

Introduzione

Informazioni generali	102
Funzione di antifurto	102
Panoramica dei comandi	103
Uso	106

Informazioni generali

Avviso

Il presente manuale descrive tutte le opzioni e le funzioni disponibili per i vari sistemi Infotainment. Certe descrizioni, comprese quelle per le funzioni di menu e del display, potrebbero non essere valide per il vostro modello di veicolo, specifiche nazionali, equipaggiamento o accessori particolari.

Informazioni importanti sul funzionamento e la sicurezza stradale

Avvertenza

Guidate sempre con attenzione quando utilizzate il sistema Infotainment.

In caso di dubbi fermatevi prima di mettere in funzione il sistema Infotainment.

Ricezione radio

La ricezione radio può risultare compromessa da disturbi statici, rumore, distorsioni o perdita della ricezione stessa a causa di:

- variazioni di distanza dal trasmettitore
- interferenze dovute alle onde radio riflesse
- oscuramenti

Funzione di antifurto





Il sistema Infotainment è dotato di un sistema elettronico di sicurezza che funge da antifurto.

Quindi il sistema Infotainment funziona soltanto nel veicolo nel quale è installato ed è privo di valore per i ladri.

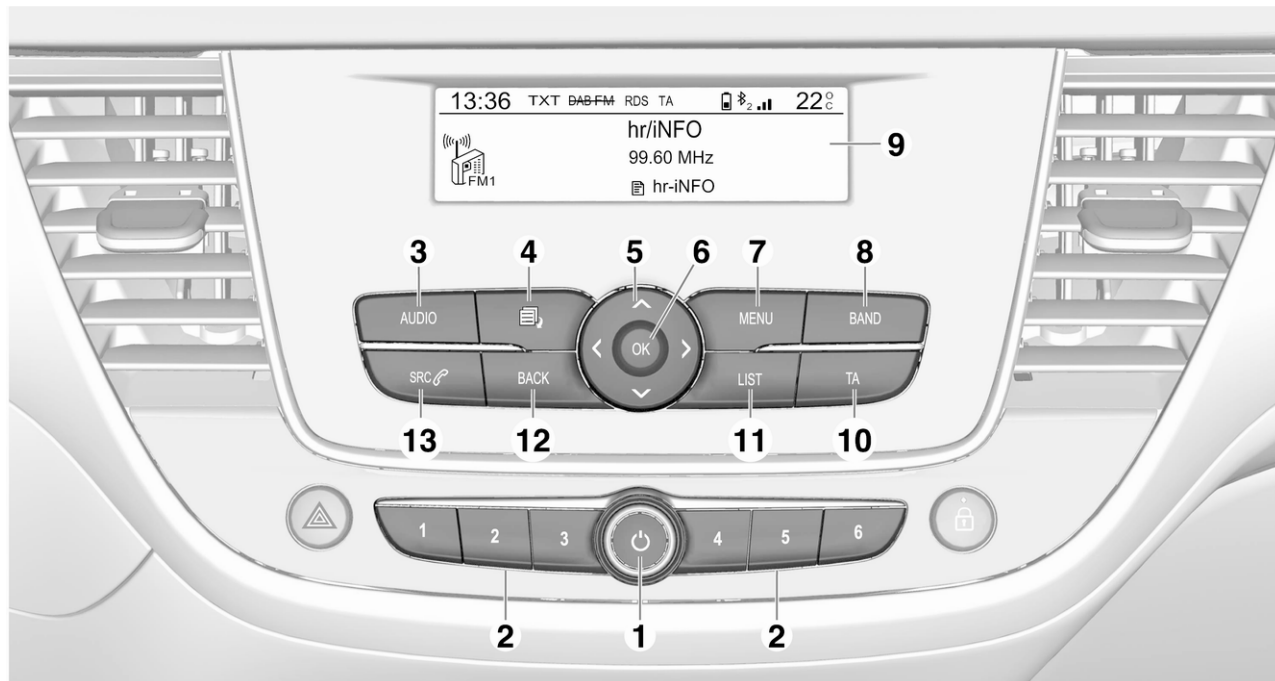
Panoramica dei comandi

Pannello di controllo



- 1**  Se spento: pressione breve: accensione 106
- Se acceso: pressione breve: silenziare il sistema; pressione lunga: spegnere 106
- Se ruotata, regola il volume 106
- 2** Pulsanti di preselezione
- Pressione breve: seleziona i preferiti 113
- Pressione lunga: salva le stazioni radio come preferiti 113
- 3** **AUDIO**
- Pressione breve: apre il menu delle impostazioni di tono e di volume 109
- 4** 
- Pressione breve: alterna tra i diversi tipi di modalità di visualizzazione 106
- Pressione lunga: spegne il display (mentre l'audio rimane attivo) 106
- 5** 
- Radio: pressione breve: ricerca manuale delle stazioni 113
- Lettore multimediale: pressione breve: seleziona la cartella, il genere musicale, l'artista o la playlist successiva o precedente; pressione lunga: scorrimento di un elenco 118
- 
- Radio: pressione breve: ricerca automatica delle stazioni per la stazione precedente o successiva; pressione lunga: cerca in avanti o indietro 113
- Lettore multimediale: pressione breve: seleziona il brano precedente o successivo; pressione lunga: avanti o indietro veloci 118
- 6** **OK**
- Pressione breve: conferma un'impostazione o apri un sottomenù 108
- 7** **MENU**
- Pressione breve: visualizza la pagina iniziale . 108
- 8** **BAND**
- Pressione breve: passa da una gamma d'onda all'altra . 113
- 9** Display informativo
- 10** **TA**
- Pressione breve: attiva o disattiva gli annunci sul traffico 114
- Pressione lunga: apri le impostazioni dei TA 115

11 LIST

Radio: pressione breve:
visualizza l'elenco
stazioni; pressione lunga:
aggiorna l'elenco stazioni 113

Lettole multimediale:
pressione breve:
visualizza l'elenco cartelle;
pressione lunga:
visualizza le opzioni
dell'elenco dei brani 118

12 BACK

Menu: torna indietro di un
livello 108

Inserimento: cancella
l'ultimo carattere o l'intera
voce 125

13 SRC

Pressione breve: passa da
una sorgente audio all'altra . 113

Pressione lunga: apri il
menu del telefonino, se è
connesso 125

Comandi al volante

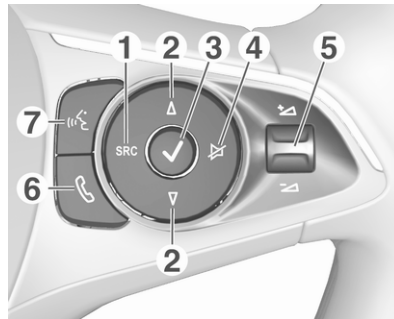

- 1 SRC
Scelta della sorgente
audio, confermare la
selezione con ✓ 106
- 2 Δ / ▽
Seleziona la stazione
radio preimpostata
successiva / precedente
con radio accesa 113
o seleziona il brano
successivo / precedente
con una sorgente audio
attiva 118

o selezionare la voce
successiva/precedente
nel registro chiamate/
contatti quando la
funzione telefono è attiva e
il registro aperto 125

Confermare la selezione con ✓

- 3 ✓
Conferma la voce selezionata

Apertura di elenchi

- 4 ✕
Attiva/disattiva la funzione
di esclusione dell'audio 106

- 5 + / -
Girare verso l'alto/il basso:
aumenta/diminuisce il volume

- 6 ☎
Accetta la chiamata 125
o rifiuta la chiamata 125
oppure apre il registro
chiamate / contatti 125

7 

Attivazione
dell'applicazione di
passaggio vocale 122

Uso

Elementi di comando

Il sistema Infotainment viene controllato mediante pulsanti di funzione, pulsanti di navigazione e menu visualizzati sul display.

Opzionalmente è possibile immettere dati e comandi tramite:

- il pannello di controllo del sistema Infotainment ⇨ 103
- i comandi al volante ⇨ 103

Accensione o spegnimento del sistema Infotainment

Premere brevemente . All'accensione si attiva l'ultima fonte Infotainment selezionata.

Avviso

Alcune funzioni del sistema Infotainment sono disponibili solo se viene acceso il quadro o il motore è in funzione.

Premere nuovamente  per spegnere il sistema.



Spegnimento automatico

Se il sistema Infotainment è stato acceso, premendo  quando l'accensione era disinserita, si spegne automaticamente dopo un determinato periodo di tempo.

Regolazione del volume

Ruotare . L'impostazione corrente viene visualizzata sul display.

Quando il sistema Infotainment viene inserito, viene impostato l'ultimo livello di volume selezionato.

Compensazione del volume in funzione della velocità

Quando la funzione volume automatico è attivata ⇨ 109, il volume si adatta automaticamente per compensare la rumorosità della strada e del vento durante la guida.

Esclusione dell'audio

Premere  sul volante per silenziare le fonti audio.

Per annullare la funzione di esclusione dell'audio: premere di nuovo .



Modificare la modalità di visualizzazione

Sono disponibile tre modalità di visualizzazione:

- a schermo intero
- a schermo diviso, in cui le informazioni sulla data e l'ora vengono visualizzate nella parte sinistra dello schermo
- schermo nero



Premere più volte  per passare dalla modalità a schermo intero a quella a schermo diviso.

Tenere premuto , per spegnere il display mantenendo l'audio attivo. Premere nuovamente , per riattivare il display.

Modalità di funzionamento

Radio

Premere più volte **BAND** per passare da una gamma d'onda all'altra e selezionare quella desiderata.

Per una descrizione dettagliata delle funzioni della radio ⇨ 113.

Porta USB

Premere più volte **SRC**  per passare da una sorgente audio all'altra e selezionare la modalità USB.

Per una descrizione dettagliata sul collegamento e il funzionamento dei dispositivi esterni ⇨ 117.

Musica Bluetooth

Premere più volte **SRC**  per passare da una sorgente audio all'altra e selezionare la modalità musica Bluetooth.

Per una descrizione dettagliata sul collegamento e il funzionamento dei dispositivi esterni ⇨ 120.

Telefono

È necessario stabilire una connessione a un dispositivo Bluetooth prima di poter utilizzare la funzione telefono. Per una descrizione dettagliata ⇨ 124.

Premere **MENU** per visualizzare la pagina iniziale. Selezionare **Telefono** premendo (< e >), quindi premere **OK** per confermare. Verrà visualizzato il menù del telefono.

Per una descrizione dettagliata del funzionamento del telefono cellulare dal sistema Infotainment ⇨ 125.

Funzionamento di base

Funzionamento di base	108
Impostazioni del tono e di volume	109
Impostazioni del sistema	111

Funzionamento di base

Pulsante OK

Premere **OK**:

- per confermare o attivare l'opzione selezionata
- per confermare un valore impostato
- per attivare o disattivare una funzione
- per entrare in un menu

Pulsante BACK

Premere **BACK**:

- per uscire da un menu
- per tornare da un sottomenu al menu di livello superiore successivo

Esempi di uso dei menu

Selezione di un'opzione



Premere \wedge , \vee , \langle oppure \rangle per spostare il cursore (= sfondo colorato) sull'opzione desiderata.

Premere **OK** per confermare l'opzione selezionata.

Attivazione di un'impostazione

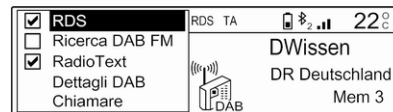

Premere \wedge , \vee , \langle oppure \rangle per selezionare l'impostazione desiderata.

Premere **OK** per attivare l'impostazione.

Impostazione di un valore

Regol. data e ora		
Giorn.: <input type="text" value="24"/>	Mes.: <input type="text" value="Gennaio"/>	Anno: <input type="text" value="2017"/>
Ora: <input type="text" value="14"/> : <input type="text" value="37"/>	<input type="radio"/> 12h <input checked="" type="radio"/> 24h	
<input type="button" value="OK"/>		

Premere **< o >** per selezionare il valore corrente dell'impostazione.

Premere **OK** per confermare la selezione.

Premere **< o >** per regolare il valore desiderato.

Premere **OK** per confermare il valore impostato.

Il cursore viene quindi posizionato sul valore dell'impostazione successiva. Per posizionarlo sul valore di un'altra impostazione, premere **^**, **v**, **<** oppure **>**. Una volta impostati tutti i valori delle impostazioni, selezionare **OK** sul display e premere **OK**.

Regolazione di un'impostazione

Parametri visualizzazione	
<input checked="" type="checkbox"/> Scorrimento auto. di testi lunghi	Luminosità <input type="text" value="0"/>
<input type="button" value="OK"/>	<input type="button" value="☰"/>

Selezionare l'impostazione desiderata e premere **OK**.

Premere **< o >** finché il valore dell'impostazione corrisponde alle proprie esigenze.

Selezionare **OK** sul display e premere **OK** per confermare l'impostazione.

Immissione di una sequenza di caratteri

Comporre
<input type="text" value="0123"/>
0 1 2 3 4 5 6 7 8 9 + * *
<input type="button" value="OK"/> <input type="button" value="Correggi"/>

Per inserire sequenze di caratteri, ad esempio i numeri di telefono:

Premere **< o >** per selezionare il carattere desiderato.

Premere **OK** per confermare il carattere selezionato.

L'ultimo carattere nella sequenza di caratteri può essere cancellato selezionando **Correggi** sul display e premendo **OK**.

Per cambiare la posizione del cursore in una sequenza di caratteri precedentemente inserita, selezionare quest'ultima e premere **< o >** per spostare il cursore nella posizione desiderata.

Per confermare una sequenza di caratteri, premere **v** per selezionare **OK** sul display quindi premere **OK**.

Impostazioni del tono e di volume

Nel menu impostazioni del tono e di volume è possibile regolare le caratteristiche del tono e le impostazioni di volume.

Le impostazioni situate a pagina 1 si possono configurare individualmente per ogni sorgente audio. Le impostazioni situate a pagina 2 si applicano a tutte le fonti audio.

Premere il pulsante **AUDIO** per aprire il menu impostazioni del tono e del volume.

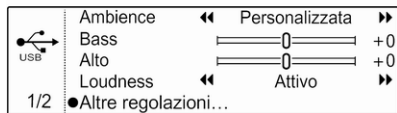

Premere nuovamente **AUDIO** per visualizzare la seconda pagina delle impostazioni del tono e di volume. In alternativa, selezionare **Altre regolazioni...**

Regolazione del suono

Per modificare il suono del Sistema Infotainment, selezionare uno stile di tono o regolare manualmente le caratteristiche del tono.

Stile di tono

Per attivare uno stile di tono, selezionare **Ambiente**. Per alternare tra diversi stili di tono, premere più volte **< o >**.

Se il tono è impostato su **Personalizzata**, **Bass** e **Alto** si possono impostare manualmente.

Bassi e alti

Per enfatizzare o attenuare le frequenze basse, selezionare **Bass**.

Per enfatizzare o attenuare le frequenze alte, selezionare **Alto**.

Premere più volte **< o >** per regolare le impostazioni.

Avviso

Se le impostazioni di **Bass** o **Alto** vengono modificate, lo stile di tono viene impostato come **Personalizzata**.

Livello sonoro

Il Sistema Infotainment è dotato di una funzione di compensazione del livello sonoro per fornire una migliore qualità del suono a bassi livelli di volume. L'impostazione predefinita è **Attivo**.

Per modificare l'impostazione di livello sonoro, selezionare **Loudness**. Premere **< o >** per alternare tra le impostazioni **Attivo** e **Non att.**

Distribuzione del volume

È possibile ottimizzare la distribuzione del volume all'interno dell'abitacolo per il guidatore o per tutti i passeggeri.

Selezionare **Ripartizione**. Premere **< o >** per alternare tra le impostazioni **Guidatore** e **Tutti i passeggeri**.

Se **Guidatore** è selezionato, il bilanciamento del volume viene ottimizzato automaticamente per il guidatore.

Se **Tutti i passeggeri** è selezionato, è possibile impostare manualmente la distribuzione tra la parte destra e quella sinistra dell'abitacolo.

Selezionare **Balance**. Premere più volte **<** per spostare il punto di massimo volume a sinistra o **>** per spostarlo a destra.

Regolazione automatica del volume

Il volume del Sistema Infotainment si può regolare automaticamente in base alla velocità del veicolo.

Selezionare **Volume auto.** Premere \langle o \rangle per alternare tra le impostazioni **Attivo** e **Non att.**

Impostazioni del sistema

Configurazione del sistema

Aprire il menu impostazioni per configurare determinate opzioni base del sistema, ad es.:

- Modificare le unità di misura utilizzate per temperatura e consumo di carburante
- Modificare la lingua del display
- Regolazione di data e ora

Modificare la lingua del display

Premere **MENU** e quindi selezionare **Personalizzazione-configurazione.**

Selezionare **Configurazione visualizzatore** e quindi **Scelta della lingua.**

Per regolare la lingua per i testi del menu, selezionare la lingua desiderata e premere **OK.**

Regolazione di ora e data

Premere **MENU** e quindi selezionare **Personalizzazione-configurazione.**

Selezionare **Configurazione visualizzatore** e quindi **Regol. data e ora.**

Cambiare il formato dell'ora

Per cambiare il formato dell'ora, selezionare **12h** o **24h** e premere **OK.**

Regol. data e ora		
Giorn.: 24	Mes.: Gennaio	Anno: 2017
Ora: 14:37	<input type="radio"/> 12h	<input checked="" type="radio"/> 24h
OK		

Impostare ora e data

Le impostazioni predefinite sono che la data e l'ora sono regolate automaticamente dal sistema.

Per regolare manualmente la data e l'ora:

Scegliere il valore delle impostazioni che si desidera modificare, ad es. **Giorn.**, e premere **OK.**

Premere \wedge o \vee per impostare il valore desiderato e premere **OK** per confermare.

Per confermare le modifiche a data e ora, selezionare **OK** sul display.

Regolazione dello schermo

Premere **MENU** e quindi selezionare **Personalizzazione-configurazione.**

Selezionare **Configurazione visualizzatore** e quindi **Personalizzazione visualizzazione.**

Funzione di scorrimento testo

Se si desidera che i messaggi lunghi scorrano automaticamente, attivare **Scorrimento auto. di testi lunghi.**

Parametri visualizzazione	
<input checked="" type="checkbox"/> Scorrimento auto. di testi lunghi	Luminosità <input type="checkbox"/> <input type="text" value="0"/> <input type="checkbox"/>
OK	\ll \gg

Selezionare **OK** sul display.

Se **Scorrimento auto. di testi lunghi** è disattivato, i messaggi lunghi vengono troncati.

Regolazione della luminosità

Nella sezione **Luminosità**, selezionare **+** o **-** per aumentare o diminuire la luminosità dello schermo.

Premere **OK** per confermare, quindi premere **OK** più volte per impostare la luminosità al livello desiderato.

Per confermare la modifica alla luminosità, selezionare **OK** sul display.

Regolare le unità di misura per temperatura e consumo di carburante

Premere **MENU** e quindi selezionare **Personalizzazione-configurazione**.

Selezionare **Configurazione visualizzatore** e quindi **Scelta delle unità**.

Selezionare l'unità di misura desiderata e premere **OK**.

Scelta delle unità	
<input checked="" type="radio"/> l/100 km	<input checked="" type="radio"/> °Celsius
<input type="radio"/> mpg	<input type="radio"/> °Fahrenheit
<input type="radio"/> km/l	
OK	

Selezionare **OK** sul display.

Radio

Uso	113
Ricerca stazioni	113
Radio data system	114
Digital audio broadcasting	115

Uso

Premete ripetutamente **BAND** per passare da una banda di frequenza all'altra. Selezionare la gamma d'onda desiderata.

In alternativa, premere **SRC**  più volte per alternare tra tutte le fonti audio e selezionare la banda di frequenza desiderata.



Viene riprodotta l'ultima stazione selezionata nella rispettiva gamma d'onda.

Ricerca stazioni

Ricerca automatica stazione radio

Premere **< o >** per ascoltare la stazione precedente o successiva nella memoria delle stazioni.

Ricerca manuale di una stazione radio

Tenere premuto **< o >**. Rilasciare quando la frequenza richiesta è stata quasi raggiunta.

Viene cercata e ricevuta automaticamente la stazione ricevibile successiva.

Regolazione delle stazioni

Premere o tenere premuto **^** o **v** per impostare manualmente la frequenza desiderata.

Elenchi stazioni

Le stazioni con la miglior ricezione nella posizione corrente vengono memorizzate nella lista stazioni specifica per quella gamma d'onda.

Visualizzare l'elenco stazioni

Premere **LIST** per visualizzare l'elenco stazioni della gamma d'onda correntemente attiva.

Fate scorrere l'elenco e selezionate la stazione desiderata.

Avviso

La stazione che si sta ascoltando è contrassegnata da ►.

Aggiornare l'elenco stazioni

Premere e tenere premuto **LIST** finché non viene visualizzato un messaggio relativo alla procedura di aggiornamento.

Verrà aggiornato l'elenco delle stazioni.

Pulsanti di preselezione

Sui sei pulsanti di preselezione è possibile memorizzare sei stazioni radio preferite per ciascuna gamma d'onda. Alla pressione di un pulsante di preselezione viene visualizzata la pagina dei preferiti.

Avviso

La stazione che si sta ascoltando è contrassegnata da ►.

Memorizzazione delle stazioni predefinite

Per memorizzare una stazione su un pulsante di preselezione, attivare la gamma d'onda e la stazione desiderata. Mentre si sta ascoltando la

stazione, tenere premuto il pulsante di preselezione **1...6** su cui si desidera memorizzare la stazione.

Il nome o la frequenza della stazione viene visualizzato accanto al rispettivo preferito sullo schermo.

Selezionare una stazione memorizzata

Per selezionare una stazione memorizzata come preferita, premere il rispettivo pulsante di preselezione **1...6**.

Radio data system

Il sistema Radio data system (RDS) è un servizio delle stazioni FM che facilita notevolmente la ricerca della stazione desiderata e la sua ricezione priva di disturbi.

Frequenze alternative

Se il segnale FM di una stazione è troppo debole per essere captata dal ricevitore, il Sistema Infotainment è in grado di sintonizzarsi automaticamente su un'altra frequenza FM per continuare la trasmissione.

Attivare la gamma d'onda FM e quindi premere **OK** per visualizzare il menù gamme d'onda. Attivare **RDS**.

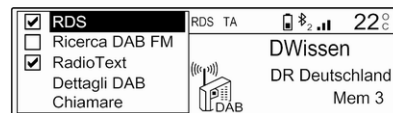

Se la ricerca RDS di una frequenza alternativa è attivata, **RDS** viene visualizzato nella riga in alto dello schermo. Se la stazione corrente non è una stazione RDS, **RDS** viene barrato.

Avviso

È possibile modificare questa funzione anche dai menù multimediali. Premere **MENU** e quindi selezionare **Multimedia**.

Testo radio

Il testo radio contiene informazioni aggiuntive trasmesse dalla stazione radio, come il nome della stazione, il titolo o l'artista del brano riprodotto, notizie, ecc.

Attivare la gamma d'onda FM e quindi premere **OK** per visualizzare il menù gamme d'onda. Attivare **RadioText**.

Se funzione testo radio è attivata, **TXT** viene visualizzato nella riga in alto dello schermo. Se la stazione non supporta la funzione Testo radio, **TXT** viene barrato.

Avviso

È possibile modificare questa funzione anche dai menù multimediali. Premere **MENU** e quindi selezionare **Multimedia**.

Notizie sul traffico (TA)

Le stazioni del servizio informazioni sul traffico sono stazioni RDS che trasmettono notizie sul traffico. Se questa funzione è attivata, vengono cercate e selezionate solo stazioni con il servizio di informazioni sul traffico.

La radio e la riproduzione multimediale vengono interrotte durante gli annunci del traffico.

Per attivare o disattivare la funzione di stand-by degli aggiornamenti del traffico del Sistema Infotainment, premere **TA**. Viene visualizzato un messaggio per confermare l'azione.

Se gli annunci del traffico sono attivati, **TA** viene visualizzato nella riga in alto dello schermo. Se una stazione non è dotata del servizio di informazioni sul traffico, **TA** viene barrato.

Digital audio broadcasting

Il Digital audio broadcasting (DAB) trasmette le stazioni radio per via digitale.

Le stazioni DAB sono indicate dal nome del programma anziché dalla frequenza di trasmissione.

Informazioni generali

- Con il segnale DAB è possibile trasmettere diversi programmi radio (servizi) su un'unica frequenza.
- Oltre ai servizi audio digitali di alta qualità, DAB è anche in grado di trasmettere dati associati ai programmi e una quantità

di altri servizi dati, tra cui informazioni sul percorso e sul traffico.

- Finché un dato ricevitore DAB è in grado di captare il segnale emesso da una stazione trasmittente (anche se il segnale è molto debole) la riproduzione audio è assicurata.
- In caso di ricezione scadente, il volume viene ridotto automaticamente per evitare l'emissione di rumori fastidiosi.
- Le interferenze causate da stazioni su frequenze vicine (un fenomeno tipico della ricezione AM e FM) non si verificano con il DAB.
- Se il segnale DAB viene riflesso da ostacoli naturali o edifici, la qualità di ricezione di DAB migliora, mentre in questi casi la ricezione AM o FM risulta notevolmente compromessa.
- Quando è abilitata la ricezione DAB, il sintonizzatore FM del sistema Infotainment rimane attivo in background e cerca continuamente le stazioni FM

con migliore ricezione. Se il TA ⇨ 114 attivato, vengono prodotti gli annunci sul traffico della stazione FM con migliore ricezione. Disattivare TA se la ricezione DAB non dovesse essere interrotta dagli annunci sul traffico FM.

Frequenze alternative

Se il segnale DAB di un servizio è troppo debole per essere captata dal ricevitore, il Sistema Infotainment è in grado di sintonizzarsi automaticamente su un'altra frequenza FM per continuare la trasmissione.

Attivare la gamma d'onda FM e quindi premere **OK** per visualizzare il menù gamme d'onda. Attivare **Ricerca DAB FM**.

Avviso

È possibile modificare questa funzione anche dai menù multimediali. Premere **MENU** e quindi selezionare **Multimedia**.

Se la ricerca automatica DAB FM è attivata, **DAB FM** viene visualizzato nella riga in alto dello schermo. Se la stazione non supporta questa funzione, **DAB FM** viene barrato.

Dettagli stazione DAB

Attivare la gamma d'onda FM e quindi premere **OK** per visualizzare il menù gamme d'onda.

Selezionare **Dettagli DAB** per visualizzare le informazioni dettagliate sulla stazione DAB correntemente selezionata.

Porta USB

Informazioni generali	117
Riproduzione dei file audio memorizzati	118

Informazioni generali

Nella console centrale si trova una porta USB per il collegamento di sorgenti dati audio esterne.

Avviso

La presa deve sempre essere mantenuta pulita e asciutta.

Connessione di un dispositivo USB

Alla porta USB possono essere collegati un lettore MP3, un dispositivo USB o una scheda SD (mediante connettore/adattatore USB). Gli hub USB non sono supportati. Se necessario, utilizzare l'opportuno cavo di connessione.

Avviso

Non tutti i dispositivi esterni sono supportati dal sistema Infotainment. Controllare l'elenco di compatibilità sul nostro sito Web.

Quando collegati alla porta USB, varie funzioni dei dispositivi precedenti possono essere fatte funzionare mediante i comandi e i menu del sistema Infotainment.

Una volta stabilita la connessione, il Sistema Infotainment crea automaticamente delle playlist.

Disconnessione di un dispositivo USB

Premere **SRC**  per selezionare un'altra sorgente audio, quindi rimuovere il dispositivo di memorizzazione USB.

Attenzione

Evitare di disconnettere il dispositivo durante la riproduzione. Può danneggiare il dispositivo o il sistema Infotainment.

Formati file

Il sistema audio supporta vari tipi di formato di file audio.

Riproduzione dei file audio memorizzati

Attivazione della funzione musica USB

Se il dispositivo non è ancora connesso al sistema Infotainment, connettere il dispositivo.

Il Sistema Infotainment passa automaticamente alla modalità musica USB.

Se il dispositivo è già connesso, premere più volte **SRC** per passare alla modalità musica USB.

La riproduzione delle tracce audio partirà automaticamente.

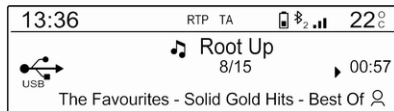

Riproduzione della traccia precedente o successiva

Premere **>** per riprodurre la traccia successiva.

Premere **<** per riprodurre la traccia precedente.

Avanti e indietro veloci

Tenere premuto **<** o **>**. Rilasciare e ritornare alla normale modalità di riproduzione.

Riprodurre cartella/artista/playlist precedente o successiva/o

Premere **∨** per riprodurre la cartella, artista, album o playlist successiva a seconda delle opzioni dell'elenco dei brani.

Premere **∧** per riprodurre la precedente cartella, artista, album o playlist a seconda delle opzioni dell'elenco dei brani.

Menù sfoglia

Utilizzando il menù sfoglia è possibile cercare un brano a seconda della categoria.

Funzione di esplorazione

Per visualizzare l'elenco da sfogliare, premere **LIST**. I brani sono ordinati in base a categorie di cartelle, generi musicali, artisti e playlist.

Selezionare le categorie desiderate e scegliere un brano. Selezionate il brano per avviarne la riproduzione.

Scelta dell'elenco dei brani

Tenere premuto **LIST** per visualizzare un menù di selezione. Fare scorrere l'elenco e selezionare l'opzione dell'elenco dei brani desiderata. Il menù sfoglia cambia di conseguenza.

Avviso

A seconda dei metadati memorizzati sul dispositivo, potrebbero non essere disponibili tutte le opzioni dell'elenco dei brani.

Avviso

È possibile modificare questa funzione anche dai menù multimediali. Premere **MENU** e quindi selezionare **Multimedia**.

Menu musica USB

Nel menù musica USB è possibile impostare la modalità riproduci per i brani presenti sul dispositivo connesso.

Attivare la modalità musica USB e premere **OK** per visualizzare il menù musica USB.

Attivare la modalità di riproduzione desiderata.

Normale: I brani dell'album, cartella o playlist selezionata vengono riprodotti secondo l'ordine consueto.

Casuale: I brani dell'album, cartella o playlist selezionata vengono riprodotti in ordine casuale.

Modo random: Tutte le tracce memorizzate sul dispositivo connesso vengono riprodotte in ordine casuale.

Ripetizione: L'album, cartella o playlist selezionata viene riprodotta ripetutamente.

Musica Bluetooth

Informazioni generali	120
Funzionamento	121

Informazioni generali

Collegamento di un dispositivo Bluetooth

Le fonti audio abilitate al collegamento Bluetooth (ad es. cellulari per l'ascolto di musica, lettori MP3 con Bluetooth, ecc.) possono essere collegate senza filo al sistema Infotainment.

Il dispositivo Bluetooth esterno deve essere accoppiato al Sistema Infotainment. ⇨ 124.

Se il dispositivo è accoppiato ma non connesso al Sistema Infotainment, stabilire la connessione dal menu

Gestione connessioni Bluetooth:

Premere **MENU** e quindi selezionare **Connessioni**. Selezionare **Gestione connessioni Bluetooth** e quindi scegliere il dispositivo Bluetooth desiderato per accedere a un sottomenù.

Il dispositivo deve essere connesso come lettore multimediale per essere utilizzato come sorgente audio. Selezionare **Collegare lettore**

multimediale o **Collegare telefono + lettore multimediale** secondo preferenza. Il dispositivo è connesso.

Disconnessione di un dispositivo Bluetooth

Premere **MENU** e quindi selezionare **Connessioni**. Selezionare **Gestione connessioni Bluetooth** e quindi scegliere il dispositivo Bluetooth desiderato per accedere a un sottomenù.

Selezionare **Scollegare lettore multimediale** per disconnettere il dispositivo solamente come sorgente audio Bluetooth. Scegliendo questa opzione, il dispositivo rimane connesso per la funzione telefono.

Per disconnettere completamente il dispositivo, selezionare **Scollegare telefono + lettore multimediale**.

Selezionare **Si** nel messaggio e premere **OK**.

Funzionamento

Attivazione della funzione musica USB

Se il dispositivo non è ancora connesso al sistema Infotainment, connettere il dispositivo ⇨ 124.

Il Sistema Infotainment passa automaticamente alla modalità musica Bluetooth.

Se il dispositivo è già connesso, premere più volte **SRC** ⇨ per passare alla modalità musica Bluetooth.

Se la riproduzione della musica non parte automaticamente, potrebbe essere necessario iniziare la riproduzione dei file dal dispositivo Bluetooth.

Riproduzione della traccia precedente o successiva

Premere > per riprodurre la traccia successiva.

Premere < per riprodurre la traccia precedente.

Riconoscimento del parlato

Informazioni generali	122
Utilizzo	122

Informazioni generali



L'applicazione di passaggio vocale del sistema Infotainment consente l'accesso ai comandi di riconoscimento del parlato da uno smartphone. Consultate le istruzioni per l'uso del produttore dello smartphone, per verificare se supporta questa funzione.

Per utilizzare l'applicazione di passaggio vocale, è necessario che lo smartphone sia connesso via Bluetooth ➔ 124.

Utilizzo

Attivazione del riconoscimento vocale

Tenere premuto «» sul volante fino a quando non venga avviata una sessione di riconoscimento del parlato.

Regolare il volume dei prompt vocali
Ruotare  sul pannello dei comandi o premere il pulsante del volume sul volante verso l'alto (per aumentare il volume)  o verso il basso (per diminuire il volume) .

Disattivazione del riconoscimento del parlato

Premere  sul volante. La sessione di riconoscimento del parlato termina.

Telefono

Informazioni generali	123
Connessione Bluetooth	124
Funzionamento	125
Telefoni cellulari e apparecchiature radio CB	128

Informazioni generali

La funzione telefono offre la possibilità di effettuare conversazioni telefoniche tramite un microfono del veicolo e gli altoparlanti del veicolo e di gestire le funzioni più importanti del telefono cellulare tramite il sistema Infotainment presente nel veicolo. Per poter usare la funzione Telefono, il telefono cellulare deve essere collegato al sistema Infotainment mediante Bluetooth.

Non tutte le funzionalità della funzione telefono sono supportate da tutti i telefoni cellulari. Le funzionalità utilizzabili dipendono dal telefono cellulare e dal gestore di telefonia mobile utilizzato. Ulteriori informazioni sull'argomento sono disponibili nelle istruzioni del proprio telefono cellulare o possono essere richieste al proprio gestore di rete.

Informazioni importanti sul funzionamento e la sicurezza stradale

Avvertenza

I telefoni cellulari influiscono sull'ambiente circostante. Per questo motivo sono state emanate norme di sicurezza in materia. Si deve essere al corrente di tali norme prima di usare il telefono cellulare.

Avvertenza

L'utilizzo della funzione vivavoce durante la guida può essere pericolosa in quanto la conversazione telefonica riduce la concentrazione del conducente. Parcheggiare il veicolo prima di usare la funzione viva voce. Seguire sempre le norme del paese in cui ci si trova.

Rispettare le norme particolari eventualmente vigenti in alcune aree specifiche e spegnere

sempre il telefono cellulare se l'uso di telefoni cellulari è proibito, se il telefono è causa di interferenze o se si possono verificare situazioni pericolose.

Bluetooth

La funzione Telefono è certificata dal Bluetooth Special Interest Group (SIG).

Ulteriori informazioni sulla specifica sono disponibili su Internet, nel sito <http://www.bluetooth.com>

Connessione Bluetooth

Bluetooth è uno standard radio per la connessione senza fili per esempio di un telefono ad altri dispositivi. È possibile trasferire dati come la rubrica telefonica, il registro chiamate, il nome dell'operatore di rete e l'intensità del campo. A seconda dei tipi di telefono, la funzionalità può essere limitata.

Accoppiamento di un dispositivo Bluetooth

Attivare la funzione Bluetooth del dispositivo Bluetooth. Per ulteriori informazioni vedere le istruzioni per l'uso del dispositivo Bluetooth.

Premere **MENU**, selezionare **Connessioni** e premere **OK**.

Selezionare **Ricerca di una periferica Bluetooth** e premere **OK**. Non appena il dispositivo viene rilevato, viene visualizzata la lista **Periferiche rilevate**.

- Se il SSP (secure simple pairing) è supportato: Confermare i messaggi sul sistema Infotainment e sul dispositivo Bluetooth.
- Se il SSP (secure simple pairing) non è supportato: Sul sistema Infotainment viene visualizzato un messaggio che richiede l'immissione di un codice PIN sul dispositivo Bluetooth. Sul dispositivo Bluetooth: inserire il codice PIN e confermare.

Il dispositivo è connesso automaticamente. Nella riga in alto dello schermo, il simbolo Bluetooth cambia: La **X** sul simbolo viene eliminata e **⌘** viene visualizzato.

Avviso

La rubrica telefonica del proprio cellulare sarà scaricata automaticamente. La presentazione e l'ordine delle voci della rubrica possono essere visualizzate in maniera diversa sul display del sistema Infotainment e su quello del telefono cellulare.

Se la connessione Bluetooth è riuscita: qualora un altro dispositivo Bluetooth fosse connesso al sistema Infotainment, tale dispositivo sarà disconnesso dal sistema.

Se la connessione Bluetooth è fallita: avviare di nuovo la procedura descritta in precedenza o consultare le istruzioni d'uso del dispositivo Bluetooth.

Connessione a un altro dispositivo accoppiato

Attivare la funzione Bluetooth del dispositivo Bluetooth. Per ulteriori informazioni vedere le istruzioni per l'uso del dispositivo Bluetooth.

Premere **MENU**, selezionare **Connessioni** e premere **OK**.

Selezionare **Gestione connessioni Bluetooth** e premere **OK**. Viene visualizzata una lista di dispositivi Bluetooth attualmente accoppiati al sistema Infotainment.

Avviso

Il dispositivo Bluetooth correntemente connesso al sistema Infotainment è indicato con .

Per stabilire una connessione, selezionare il dispositivo desiderato e premere **OK**.

Disconnessione di un dispositivo

Premere **MENU**, selezionare **Connessioni** e premere **OK**.

Selezionare **Gestione connessioni Bluetooth** e premere **OK**. Viene visualizzata una lista di dispositivi Bluetooth attualmente accoppiati al sistema Infotainment.

Avviso

Il dispositivo Bluetooth correntemente connesso al sistema Infotainment è indicato con .

Selezionare Il dispositivo correntemente connesso al sistema Infotainment.

Premere **OK** per confermare la selezione.

Selezionare **Scollegare telefono**.

Per disconnettere il dispositivo, selezionare **Si** e premere **OK**.

Rimozione di un dispositivo accoppiato

Premere **MENU**, selezionare **Connessioni** e premere **OK**.

Selezionare **Gestione connessioni Bluetooth**. Viene visualizzata una lista di dispositivi Bluetooth attualmente accoppiati al sistema Infotainment.

Avviso

Il dispositivo Bluetooth correntemente connesso al sistema Infotainment è indicato con .

Selezionare il dispositivo desiderato e premere **OK** per confermare.

Per rimuovere il dispositivo accoppiato, selezionare **Cancellare connessione** e premere **OK**.

Funzionamento

Non appena è stata stabilita una connessione Bluetooth fra il proprio telefono cellulare e il sistema Infotainment è possibile utilizzare numerose funzioni del telefono cellulare attraverso il sistema Infotainment.

Per es., è possibile stabilire una connessione tramite il sistema Infotainment con i numeri telefonici memorizzati nel telefono cellulare o modificare i numeri telefonici.

Dopo aver stabilito una connessione fra il telefono cellulare e il sistema Infotainment i dati del telefono cellulare vengono trasmessi al sistema Infotainment. La trasmissione può richiedere alcuni minuti a seconda del

modello di telefono. Durante questo periodo il funzionamento del telefono cellulare tramite il sistema Infotainment è possibile soltanto in misura limitata.

Avviso

Non tutti i telefoni cellulari supportano pienamente la funzione telefono. Pertanto sono possibili funzioni diverse da quelle descritte di seguito.

Iniziare una chiamata

Immissione manuale di un numero

Premere **MENU**, selezionare **Telefono** e quindi **Chiamare**.

Chiamare
Comporre
Rubrica
Diario
Casella vocale

Selezionare **Comporre**.

Comporre
0123
0 1 2 3 4 5 6 7 8 9 + # *
OK Correggi

Inserite il numero desiderato: Selezionare le cifre desiderate e confermare ciascuna cifra con **OK**.

Per comporre un numero, selezionare **OK** sul display.

Uso della rubrica telefonica

La rubrica contiene i nominativi e i numeri dei contatti.

Premere **MENU** e quindi selezionare **Telefono**.

Selezionare **Chiamare** e quindi **Rubrica**.

Per comporre un numero, far scorrere l'elenco e selezionare il nominativo della voce desiderata.

Utilizzo del registro chiamate

Tutte le chiamate in arrivo, in uscita o perse vengono registrate nel registro chiamate.

Premere **MENU** e quindi selezionare **Telefono**.

Selezionare **Chiamare** e quindi **Diario**.

Per comporre un numero, far scorrere l'elenco e selezionare la voce desiderata.

Inviare informazioni di contatto da un dispositivo mobile al Sistema Infotainment

Certi modelli di telefono permettono di inviare le informazioni di un contatto all'elenco del Sistema Infotainment tramite la connessione Bluetooth. I contatti che vengono importati con questa modalità vengono salvati in una cartella permanente visibile a tutti, a prescindere da quale telefono sia correntemente connesso.

Per accedere a questa cartella, premere **MENU** e quindi selezionare **Telefono**.

Selezionare **Gestione rubrica**.

Il menu di questa cartella non è accessibile se vuoto.

Mettere automaticamente in attesa le chiamate in arrivo

Per motivi di sicurezza il Sistema Infotainment può mettere automaticamente in attesa tutte le chiamate in arrivo.

Per attivare questa funzione, premere **MENU** e quindi selezionare **Telefono**.



Selezionare **Gestione telefono** e quindi **Parametri telefono**.

Per attivare la funzione **Messa in attesa automatica**, premere **OK**.

Telefonata in arrivo

Se al momento dell'arrivo di una chiamata è attiva la modalità audio, ad es. la modalità radio, la fonte audio relativa verrà silenziata fino al termine della chiamata.

Per rispondere alla chiamata, selezionare **Si** nel messaggio visualizzato sul display.

Per rifiutare la chiamata, selezionare **No** nel messaggio visualizzato sul display oppure tenere premuto **✓** sul volante.

Per mettere in attesa una chiamata in arrivo, selezionare **In attesa** nel messaggio visualizzato sul display.

Seconda telefonata in arrivo

Se si riceve un'altra chiamata durante una chiamata in corso, viene visualizzato un messaggio.

Per rispondere a una seconda chiamata in arrivo e terminare la chiamata in corso: selezionare **Si** nel messaggio visualizzato sul display.

Per rifiutare una seconda chiamata in arrivo e continuare la chiamata in corso: selezionare **No** nel messaggio visualizzato sul display.

Funzioni durante una telefonata

Durante una telefonata, è possibile utilizzare le funzioni del menu contestuale.

Premere **OK** per aprire il menu contestuale.

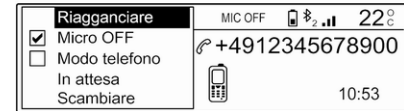

Per terminare la chiamata, selezionare **Riagganciare**.

Per spegnere il microfono, attivare **Micro OFF**. Per accendere il microfono, deselezionare **Micro OFF**.

Per trasferire la chiamata al telefono (se, per esempio, si desidera uscire dal veicolo senza interrompere la conversazione), attivare **Modo telefono**. Per trasferire la chiamata al Sistema Infotainment, deselezionare **Modo telefono**.

Per mettere la chiamata in attesa, selezionare **In attesa** durante una chiamata. Quando si mette una chiamata in attesa, la voce del menu **In attesa** diventa **Riprendere**. Per riprendere una chiamata messa in attesa, selezionare **Riprendere**.

Per passare fra due chiamate, selezionare **Scambiare**.

Telefoni cellulari e apparecchiature radio CB

Istruzioni per l'installazione e indicazioni per l'uso

Per l'installazione e l'uso di un telefono cellulare si devono osservare le istruzioni di installazione specifiche del veicolo e le indicazioni fornite dal produttore del telefono cellulare e del dispositivo vivavoce. In caso contrario si può invalidare l'omologazione del veicolo (direttiva EU 95/54/CE).

Consigli per un funzionamento senza problemi:

- Antenna esterna installata professionalmente per ottenere la massima portata possibile.
- Potenza di trasmissione massima 10 W.
- Montaggio del telefono in un punto adatto; considerare la Nota nella sezione del Manuale d'uso **Sistema airbag**.

Richiedere assistenza per identificare le posizioni di montaggio predeterminate per l'antenna esterna o i supporti di altri dispositivi; informarsi inoltre sulle modalità di utilizzo di dispositivi con una potenza di trasmissione superiore a 10 W.

L'uso di un dispositivo vivavoce senza antenna esterna e che utilizza gli standard di telefonia mobile GSM 900/1800/1900 e UMTS è consentito solo se la potenza di trasmissione massima del telefono cellulare non supera i 2 W per il GSM 900, o 1 W per gli altri tipi.

Per motivi di sicurezza, non utilizzare il telefono mentre si guida. Anche se si usa un kit vivavoce, conversare al telefono può essere fonte di distrazione.

Avvertenza

Le apparecchiature radio e i telefoni cellulari non conformi con gli standard di telefonia mobile sopra elencati si devono utilizzare solamente con un'antenna posta al di fuori del veicolo.

Attenzione

Quando utilizzati all'interno del veicolo senza un'antenna esterna, i telefoni mobili e gli impianti radio possono provocare guasti nell'elettronica del veicolo, a meno che non vengano rispettate le normative sopra descritte.

Indice analitico

A		D	
Accensione della radio.....	113	DAB.....	115
Accensione del sistema		Data	
Infotainment.....	106	regolare.....	111
Adattamento audio dinamico.....	115	Digital audio broadcasting.....	115
Aggiornamento del software.....	111	Display	
Annunci del traffico.....	114	attivare lo scorrimento	
Attivazione della funzione USB. .	118	automatico.....	111
Attivazione della musica		modificare la lingua.....	111
Bluetooth.....	121	regolare la luminosità.....	111
Attivazione del sistema		regolare le unità di misura per	
Infotainment.....	106	temperatura e consumo di	
B		carburante.....	111
Balance.....	109	Distribuzione.....	109
Bass.....	109	E	
Bluetooth		Elementi di comando	
Connessione Bluetooth.....	124	Sistema Infotainment.....	103
Musica Bluetooth.....	120	Telefono.....	123
Telefono.....	125	Volante.....	103
C		Elenco telefonico.....	125
Chiamare		Equalizzatore.....	109
Chiamata in arrivo.....	125	Esclusione degli annunci sul	
Funzioni durante una		traffico.....	114
telefonata.....	125	F	
Iniziare una chiamata.....	125	Funzionamento.....	121, 125
Connessione Bluetooth.....	124	Menu.....	108
		Musica Bluetooth.....	121
		Porta USB.....	118
		Radio.....	113

Sistema Infotainment.....	106
Telefono.....	125
Funzionamento del menu.....	108
Funzionamento di base.....	108
Funzione di antifurto	102

I

Impostare ora e data.....	111
Impostazioni del sistema.....	111
Impostazioni del tono e di volume	109
Impostazioni personali.....	111
Impostazioni predefinite di fabbrica.....	111
Informazioni generali. 117, 120, 122, 123	
Musica Bluetooth.....	120
Porta USB.....	117
Sistema Infotainment.....	102
Telefono.....	123

M

Menu USB.....	118
Modificare la lingua del display. .	111
Musica Bluetooth	
Attivazione.....	121
Funzionamento.....	121
Informazioni generali.....	120
Prerequisiti.....	121

O

Ora	
regolare.....	111

P

Pannello di controllo	
Infotainment.....	103
Panoramica dei comandi.....	103
Porta USB	
Attivazione.....	118
Avvertenze.....	117
Connessione di un dispositivo USB.....	117
Funzionamento.....	118
Informazioni generali.....	117
Menu USB.....	118
Rimozione del dispositivo USB	118

R

Radio	
Adattamento audio dinamico. .	115
Annunci del traffico.....	114
Attivazione.....	113
Configurazione di DAB.....	115
Digital audio broadcasting (DAB).....	115
Radio data system (RDS).....	114
Regolazione delle stazioni.....	113
Ricerca di una stazione.....	113
Selezione banda.....	115

Selezione della lunghezza d'onda.....	113
Servizio informazioni sul traffico.....	114
Utilizzo.....	113
Radio data system	114
RDS.....	114
Registri chiamate.....	125
Regolazione automatica del volume.....	109
Ricerca stazioni.....	113
Riconoscimento vocale.....	122
Riproduzione dei file audio memorizzati.....	118

S

Selezione della lunghezza d'onda.....	113
Servizio informazioni sul traffico.	114
Silenziamento.....	106
Suoneria	
Selezione della suoneria.....	125
Suono.....	109

T

Telefoni cellulari e apparecchiature radio CB	128
Telefono	
Attivazione.....	125
Avvertenze.....	123
Bluetooth.....	123

Chiamata in arrivo.....	125
Composizione di un numero... ..	125
Connessione Bluetooth.....	124
Elementi di comando.....	123
Elenco telefonico.....	125
Funzioni durante una telefonata.....	125
Informazioni generali.....	123
Registri chiamate.....	125
Selezione della suoneria.....	125
Treble.....	109

U

Uso.....	106, 113
Utilizzo.....	122
Menu.....	108
Musica Bluetooth.....	121
Porta USB.....	118
Radio.....	113
Sistema Infotainment.....	106
Telefono.....	125

V

Volume	
Esclusione dell'audio.....	106
Regolazione del volume.....	106
Volume automatico.....	109

www.opel.com

Copyright by Opel Automobile GmbH, Rüsselsheim, Germany.

Le informazioni contenute nella presente pubblicazione sono valide a partire dalla data indicata di seguito. Opel Automobile GmbH si riserva il diritto di apportare modifiche a specifiche tecniche, funzionalità e design dei veicoli relativamente alle informazioni contenute nella presente pubblicazione nonché alla pubblicazione stessa.

Edizione: Novembre 2020, Opel Automobile GmbH, Rüsselsheim.

Stampato su carta sbiancata senza cloro.

ID-OCDAILSE2011-it

