

# OPEL AMPERA

Manuale di uso e manutenzione



Wir leben Autos.





---

## Contenuto

Introduzione .....	2
In breve .....	6
Chiavi, portiere e finestrini .....	20
Sedili, sistemi di sicurezza .....	36
Oggetti e bagagli .....	55
Strumenti e comandi .....	62
Illuminazione .....	92
Climatizzatore .....	98
Guida e funzionamento .....	108
Cura del veicolo .....	145
Manutenzione .....	186
Dati tecnici .....	189
Informazioni per il cliente .....	197
Indice analitico .....	202

## Introduzione

Carburante

Codice

Olio motore

Qualità

Viscosità

Pressione dei pneumatici

Misura pneumatici

Ant.

Post.

Pneumatici estivi

Pneumatici invernali

Masse

Massa complessiva a pieno carico

- Massa a vuoto, modello base

= Carico utile

## Dati tecnici del veicolo

Scriva i dati della sua auto nella pagina precedente, in modo da averli sempre a portata di mano. Questa informazione è rintracciabile nella sezione "Manutenzione" e in quella "Dati tecnici" oltre che nella targhetta di identificazione.

## Introduzione

Questa vettura rappresenta un'ingegnosa sintesi di tecnologia avanzata, sicurezza, tutela dell'ambiente ed economicità di esercizio.

Il veicolo dispone di due modalità operative: elettrica e ad autonomia estesa. In entrambe le modalità la propulsione del veicolo avviene mediante un'unità di propulsione elettrica. Quindi, le emissioni di anidride carbonica vengono notevolmente ridotte senza perdere in mobilità e dinamica.

Il presente manuale di uso e manutenzione fornisce tutte le informazioni necessarie per un utilizzo sicuro ed efficiente della vettura.

Solo tecnici addestrati e a conoscenza delle istruzioni del produttore possono riparare e/o intervenire sui componenti ad alta tensione.

Informare i passeggeri riguardo le possibilità di incidente e lesioni derivanti da un uso non corretto della vettura.

È sempre necessario rispettare le leggi del Paese in cui ci si trova, che potrebbero avere contenuti diversi da quanto affermato in questo manuale di uso e manutenzione.

Quando il presente manuale di uso e manutenzione indica di rivolgersi ad un'officina, consigliamo di contattare un Riparatore Autorizzato Opel.

Tutti i Riparatori Autorizzati Opel offrono un servizio eccellente a prezzi ragionevoli. Dispongono di meccanici esperti, formati da Opel, che lavorano in base alle istruzioni specifiche Opel.

Conservare sempre la documentazione fornita insieme al veicolo a portata di mano all'interno del veicolo stesso.

## Uso del presente manuale

- Questo manuale descrive tutte le opzioni e le caratteristiche disponibili per questo modello. **Alcune descrizioni, comprese quelle del display e delle funzioni dei menu, potrebbero non corrispondere a quelle del vostro veicolo a causa della differenza di versioni, specifiche nazionali, equipaggiamenti speciali o accessori particolari.**
- La sezione "In breve" fornisce una prima panoramica generale.
- Il sommario dei contenuti all'inizio del presente manuale e di ogni sezione facilita la ricerca degli argomenti di interesse.
- L'indice analitico consente di trovare gli argomenti richiesti.
- Questo Manuale di uso e manutenzione illustra i veicoli con guida a sinistra. Il funzionamento descritto è simile per i veicoli con guida a destra.

- Nel Manuale di uso e manutenzione sono riportati i codici interni dei motori. La denominazione commerciale corrispondente viene riportata alla sezione "Dati tecnici".
- Le indicazioni direzionali, come destra, sinistra, anteriore o posteriore, riportate nelle descrizioni, si riferiscono sempre al senso di marcia.
- Nel display potrebbero apparire testi non tradotti nella vostra lingua.
- I messaggi visualizzati sul display e i testi delle etichette interne sono scritti in **neretto**.

## Pericoli e avvertimenti

### ⚠ Pericolo

Il testo evidenziato con **⚠ Pericolo** indica il rischio di possibili lesioni mortali. La mancata osservanza delle istruzioni fornite può causare un rischio mortale.

### ⚠ Avvertenza

Il testo evidenziato con **⚠ Avvertenza** indica il rischio di possibili incidenti o lesioni. La mancata osservanza delle istruzioni fornite può causare lesioni.

### Attenzione

Il testo evidenziato con **Attenzione** indica la possibilità per il veicolo di subire danni. La mancata osservanza delle istruzioni fornite può causare danni al veicolo.

## Simboli

I riferimenti alle pagine sono indicati dal simbolo ⇨. Il simbolo ⇨ significa "vedi pag.".

Buon viaggio.

**Adam Opel AG**



## In breve

### Informazioni iniziali sulla guida

## Sbloccaggio del veicolo

### Telecomando



Premere il pulsante  per sbloccare le portiere e il vano di carico. Aprire le portiere tirando la rispettiva maniglia. Per aprire il portellone posteriore, premere il pulsante sotto la modanatura del portellone stesso.

Telecomando ⇨ 20, chiusura centralizzata ⇨ 24, vano di carico ⇨ 26.

## Open&Start

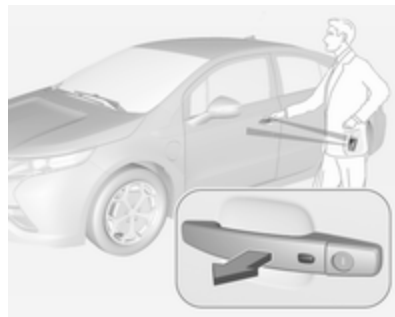

Con il telecomando nel raggio di apertura, premere semplicemente il pulsante di blocco/sblocco presente sulla maniglia della portiera.

Per sbloccare tutte le portiere, premere nuovamente il pulsante di blocco/sblocco sulla maniglia della portiera del conducente entro cinque secondi.

Per aprire il portellone posteriore, premere il pulsante sotto la modanatura.

Sistema Open&Start ⇨ 23.



## Regolazione dei sedili

### Posizionamento dei sedili

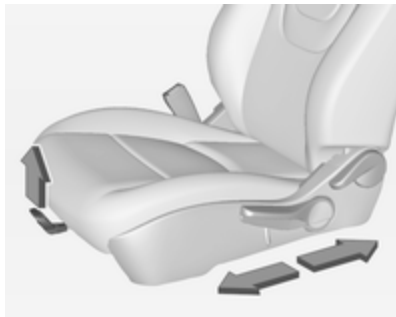

Tirare la maniglia, spostare il sedile, rilasciare la maniglia.

Posizione dei sedili ⇨ 37, regolazione dei sedili ⇨ 38.

### **⚠ Pericolo**

Non sedersi a una distanza dal volante inferiore a 25 cm per consentire un eventuale funzionamento dell'airbag in condizioni di sicurezza.

### Schienali dei sedili



Tirare la leva, regolare l'inclinazione e rilasciare la leva. Far scattare in sede il sedile.

Posizione dei sedili ⇨ 37, regolazione dei sedili ⇨ 38.

### Altezza del sedile

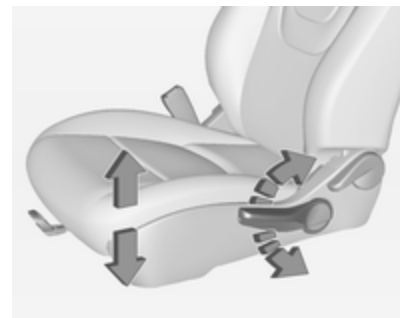

Azionamento della leva:

verso = Sollevamento del sedile l'alto

verso il = Abbassamento del sedile basso

Posizione dei sedili ⇨ 37, regolazione dei sedili ⇨ 38.

## Regolazione dei poggiatesta

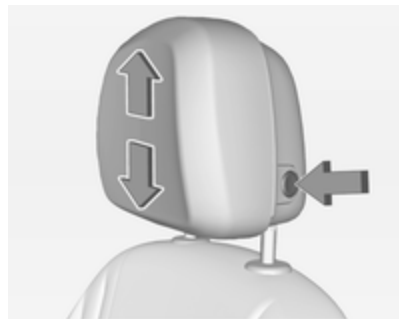

Premere il pulsante, regolare l'altezza del poggiatesta e bloccarlo in posizione.

Poggiatesta ⇨ 36.

## Cintura di sicurezza



Estrarre la cintura di sicurezza e allacciare la fibbia. La cintura di sicurezza non deve essere attorcigliata e deve aderire bene al corpo. Lo schienale non deve essere eccessivamente inclinato all'indietro (inclinazione massima consigliata 25° circa).

Per sganciare la cintura, premere il pulsante rosso sulla fibbia della cintura.

Posizione dei sedili ⇨ 37, cinture di sicurezza ⇨ 41, sistema airbag ⇨ 45.

## Regolazione degli specchietti

### Specchietto retrovisore interno



Per ridurre l'abbagliamento, agire sulla leva nella parte inferiore del corpo dello specchietto.

Specchietto retrovisore interno ⇨ 31, specchietto retrovisore interno antiabbagliante automatico ⇨ 32.

## Specchietti retrovisori esterni



Selezionare lo specchietto retrovisore esterno desiderato e regolarne la posizione.

Specchietti retrovisori esterni convessi ⇨ 30, regolazione elettrica ⇨ 30, specchietti retrovisori esterni ripiegabili ⇨ 31, specchietti retrovisori esterni riscaldati ⇨ 31.

## Regolazione del volante



Sbloccare la leva, regolare la posizione del volante, quindi riportare la leva in posizione iniziale e accertarsi che sia completamente bloccata.

Effettuare la regolazione del volante solo a veicolo fermo e bloccasterzo disinserito.

Sistema airbag ⇨ 45.

## Panoramica del quadro strumenti

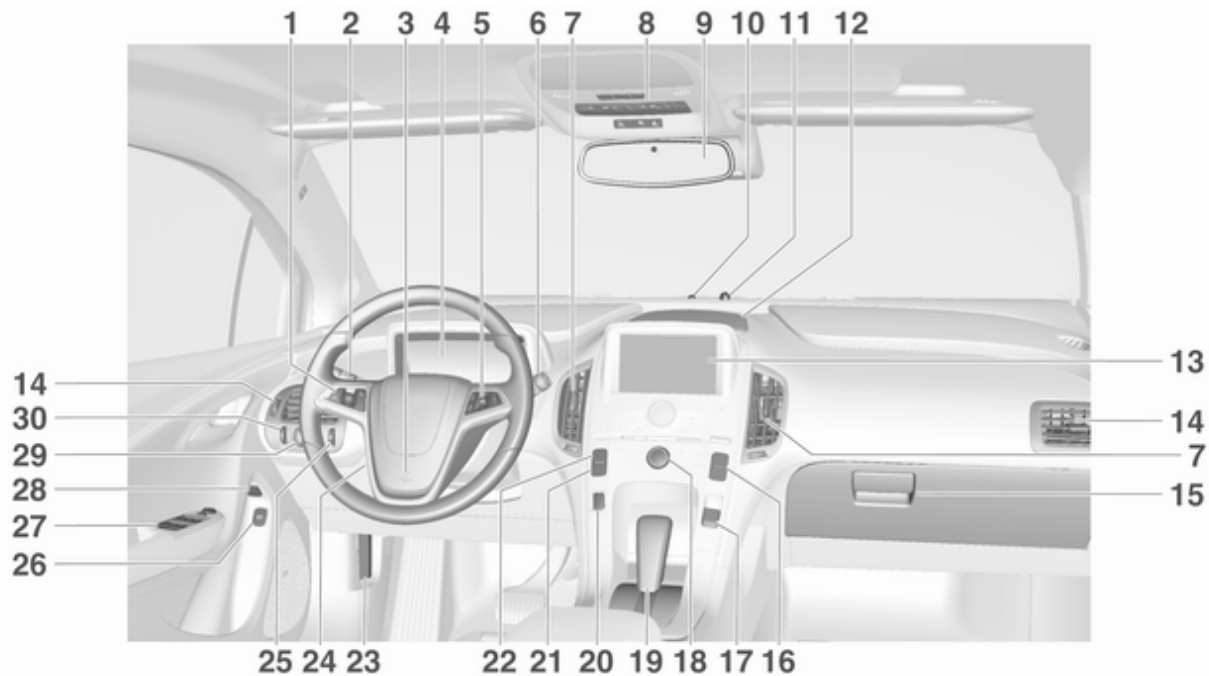

- |  |  |   |
|--|--|---|
| <p><b>1</b> Controllo automatico della velocità di crociera ..... 125</p> <p><b>2</b> Interruttore dei fari ..... 92</p> <p>Segnali di svolta e di cambio della corsia di marcia ..... 94</p> <p>Allarme di sicurezza pedoni . . 63</p> <p><b>3</b> Avvisatore acustico ..... 63</p> <p><b>4</b> Quadro strumenti ..... 68</p> <p>Driver Information Centre (DIC) ..... 76</p> <p><b>5</b> Comandi al volante ..... 62</p> <p><b>6</b> Tergilavacristalli ..... 63</p> <p><b>7</b> Bocchette centrali dell'aria . . 106</p> <p><b>8</b> Luci plafoniera ..... 96</p> <p>Luci di lettura ..... 96</p> <p>Sistema di ausilio al parcheggio a ultrasuoni ..... 128</p> <p>Impianto di allarme antifurto . 28</p> <p>Controllo elettronico della stabilità (ESC) ..... 124</p> | <p>Sistema di controllo della trazione ..... 123</p> <p>Spia di segnalazione cintura di sicurezza non allacciata ..... 70</p> <p>Spia disattivazione degli airbag ..... 71</p> <p><b>9</b> Specchietto retrovisore interno ..... 32</p> <p><b>10</b> Indicatore dello stato di carica ..... 135</p> <p><b>11</b> Sensore luci ..... 92</p> <p>Sensore del clima ..... 98</p> <p><b>12</b> Vano portaoggetti nel cruscotto ..... 55</p> <p><b>13</b> Visualizzatore a colori Info .... 78</p> <p><b>14</b> Bocchette laterali dell'aria ... 106</p> <p><b>15</b> Vano portaoggetti ..... 55</p> <p><b>16</b> Pulsanti della chiusura centralizzata ..... 24</p> <p><b>17</b> Freno di stazionamento elettrico ..... 120</p> | <p><b>18</b> Sistema Infotainment (consultare il manuale del sistema Infotainment)</p> <p><b>19</b> Leva selettoria ..... 118</p> <p><b>20</b> Tasto di azionamento ..... 109</p> <p><b>21</b> Pulsante modalità di guida .. 114</p> <p><b>22</b> Pulsante foglia ..... 78</p> <p><b>23</b> Leva di sblocco del cofano . 147</p> <p><b>24</b> Regolazione del volante ..... 62</p> <p><b>25</b> Controllo dell'illuminazione del quadro strumenti ..... 95</p> <p><b>26</b> Pulsante di sblocco dello sportellino di ricarica ..... 132</p> <p><b>27</b> Alzacristalli elettrici ..... 32</p> <p><b>28</b> Pulsante di sblocco dello sportellino di rifornimento carburante ..... 141</p> <p><b>29</b> Comandi del DIC ..... 76</p> <p><b>30</b> Regolazione profondità luci . . 93</p> |
|--|--|---|

## Illuminazione esterna

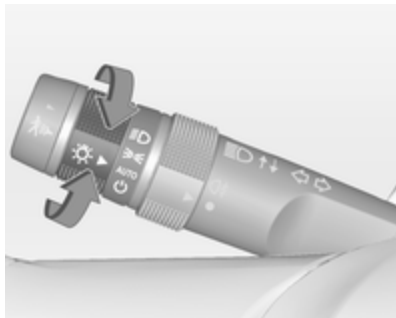

Ruotare la manopola di regolazione:

- AUTO** = Controllo automatico dei fari: L'illuminazione esterna si accende e si spegne automaticamente
- ☰ = Attivazione/disattivazione del controllo automatico dei fari
- ☞☜ = Luci di posizione
- ☰D = Anabbaglianti

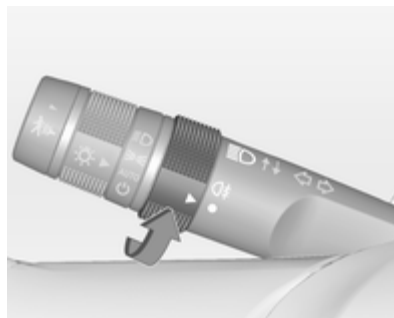

☞☜ = Retronebbia

Illuminazione ⇨ 92.

## Avvisatore ottico, abbaglianti e anabbaglianti

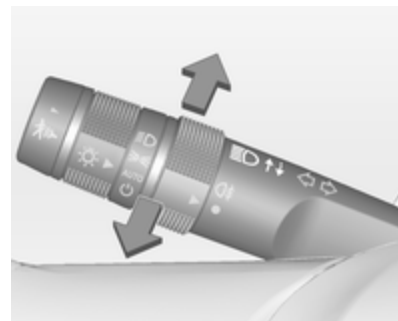

- Avvisatore ottico = Tirare la leva
- Abbaglianti = Spingere la leva
- Anabbaglianti = Spingere o tirare la leva

Controllo automatico dei fari ⇨ 92, abbaglianti ⇨ 93, avvisatore ottico ⇨ 93.

## Segnali di svolta e di cambio della corsia di marcia

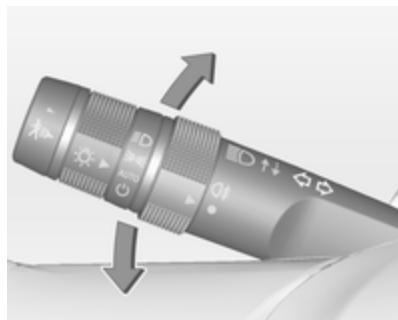

Leva = indicatore di direzione verso l'alto destro

Leva = indicatore di direzione verso il basso sinistro

Indicatori di direzione ⇨ 94, luci di parcheggio ⇨ 95.

## Segnalatori di emergenza



Inserimento con il pulsante .  
Segnalatori di emergenza ⇨ 94.

## Avvisatore acustico



Premere .  
Avvisatore acustico ⇨ 63.

## Allarme sicurezza pedoni

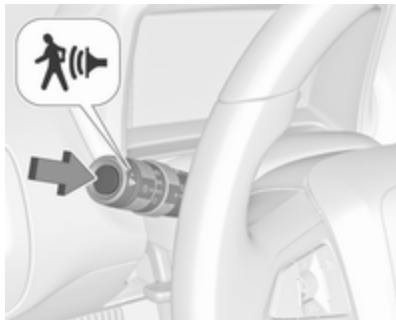

Premere  per avvisare le persone che potrebbero non sentire il veicolo avvicinarsi.

Il sistema emetterà una segnalazione acustica momentanea.

Allarme di sicurezza pedoni ⇨ 63.

## Sistemi tergilavacrystalli

### Tergicristalli

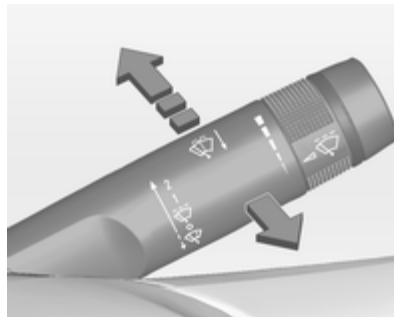

**2** = veloce

**1** = lento

 = intermittenza regolabile

**O** = spento

Per una passata singola, premere in basso la leva su .

Tergicristalli ⇨ 63, sostituzione delle spazzole dei tergicristalli ⇨ 153.

### Intermittenza regolabile dei tergicristalli

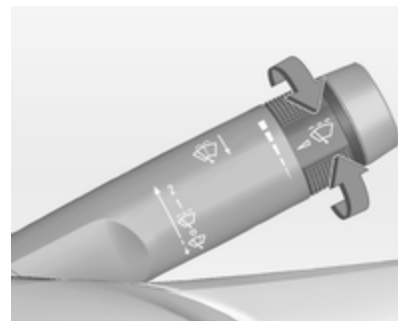

Leva tergicristalli in posizione .

Ruotare la manopola di regolazione per regolare l'intervallo:

intervallo breve	= ruotare la rotella verso l'alto
intervallo lungo	= ruotare la rotella verso il basso



## Lavacrystalli



Tirare la leva. Il liquido di lavaggio viene spruzzato sul parabrezza e il tergicristalli effettua alcuni passaggi. Sistema di lavaggio del parabrezza ↻ 63, Liquido di lavaggio ↻ 150.

## Climatizzatore

Lunotto termico, specchietti retrovisori esterni termici



Il riscaldamento si aziona premendo il pulsante ☀️.

Lunotto termico ↻ 34.

Specchietto termico ↻ 31.

Sbrinamento e disappannamento dei cristalli

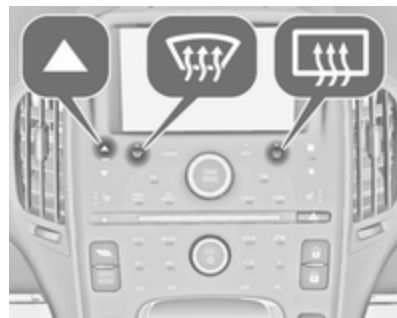

Premere il pulsante ☰.

Impostare la temperatura al livello più caldo.

Lunotto termico ☰ acceso.

Sistema di climatizzazione automatico ↻ 98.

## Auto antiappannamento

Il sistema regola il tasso elevato di umidità all'interno del veicolo. Quando rilevato, il sistema può regolare l'ingresso di aria dall'esterno e azionare il climatizzatore o il

riscaldamento. La velocità della ventola può leggermente aumentare per aiutare ad impedire l'appannamento. Quando non viene più rilevato un alto tasso di umidità, il sistema ritorna alla modalità di funzionamento precedente.

Sistema di climatizzazione automatico ↻ 98.

## Unità di propulsione elettrica

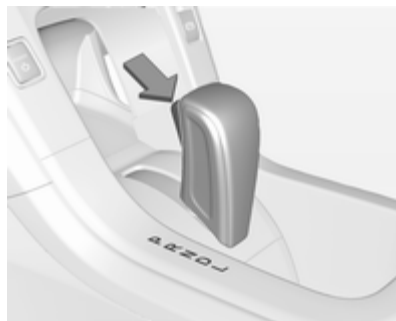

- P** = Parcheggio
- R** = Retromarcia
- N** = Folle
- D** = Marcia
- L** = Basso

La leva del cambio può essere disinserita dalla posizione **P** ad accensione inserita, premendo prima il pedale del freno e poi il pulsante della leva del cambio.

Unità di propulsione elettrica ↻ 113.

## Avviamento

### Prima di mettersi in marcia, controllare

- Pressione e condizioni dei pneumatici ↻ 167, ↻ 196.
- Livello dell'olio motore e livelli dei fluidi ↻ 148.
- Tutti i finestrini, gli specchietti, le luci esterne e le luci della targa sono privi di sporco, neve e ghiaccio e sono funzionanti.
- Corretto posizionamento di specchietti, sedili e cinture di sicurezza ↻ 30, ↻ 37, ↻ 42.
- Funzionamento dei freni a velocità ridotta, in particolare se i freni sono bagnati.

## Avviamento del veicolo



- Muovere la leva del cambio su **P** o **N**. Il sistema propulsivo non si avvierà in nessun'altra posizione.
- Muovere leggermente il volante per sbloccare il bloccasterzo.
- Il telecomando deve trovarsi all'interno del veicolo. Premere il pedale del freno, quindi premere  $\odot$ .

Tenere presente che la condizione di funzionamento del veicolo è strettamente legata al fatto che l'accensione sia inserita/disinserita.

Avviamento e arresto del veicolo  
 $\odot$  111.

Tasto di azionamento  $\odot$  109.

## Modalità di funzionamento elettrico del veicolo

Il veicolo dispone di due modalità operative: elettrica e ad autonomia estesa. In entrambe le modalità la propulsione del veicolo avviene mediante un'unità di propulsione elettrica.

È possibile selezionare alcune modalità di guida durante la guida in modalità elettrica o ad autonomia estesa;



Premere il pulsante **MOD. GUIDA** fino all'evidenziazione della modalità di guida desiderata.

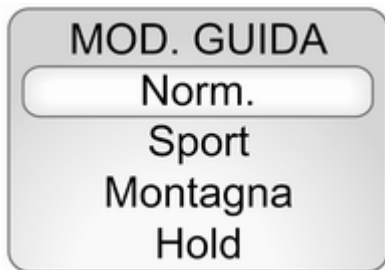

È possibile selezionare le seguenti modalità di guida:

- **Normale**
- **Sport**
- **Montagna**
- **Hold**

Modalità di funzionamento elettrico del veicolo ⇨ 113.

## Parcheggio

- Non parcheggiare il veicolo su superfici facilmente infiammabili. Oggetti che possono bruciare potrebbero venire a contatto con elementi roventi dell'impianto di scarico sotto il veicolo e prendere fuoco.
  - Azionare sempre il freno di stazionamento. Tirare l'interruttore (P).
  - Disinserire l'accensione. Ruotare il volante per inserire il bloccasterzo.
  - Se il veicolo è parcheggiato su una superficie piana o in salita, inserire il freno di stazionamento e poi posizionare la leva del cambio in **P** prima di spegnere il quadro. Inoltre, in salita, girare le ruote anteriori nella direzione opposta rispetto al cordolo del marciapiede.
- Se il veicolo si trova su una discesa, inserire il freno di stazionamento e poi posizionare la leva del cambio in **P** prima di spegnere il quadro. Inoltre, girare le ruote anteriori verso il cordolo del marciapiede.
- Bloccare il veicolo e attivare il sistema di allarme antifurto.

---

Telecomando ⇨ 20.

Impianto di allarme antifurto

⇨ 28.

## Chiavi, portiere e finestrini

Chiavi, serrature .....	20
Portiere .....	26
Sicurezza del veicolo .....	28
Specchietti esterni .....	30
Specchietti interni .....	31
Finestrini .....	32

## Chiavi, serrature

### Chiavi

#### Chiavi di ricambio

Il codice delle chiavi è indicato nel Car Pass o su un'etichetta staccabile.

Per ordinare una chiave di ricambio è necessario fornire il codice della chiave, in quanto è un componente del dispositivo elettronico di bloccaggio motore.

Serrature ⇨ 183.

#### Chiave con sezione ripiegabile



Premere il pulsante per estrarre la chiave.

Premere il pulsante e ripiegare la parte metallica della chiave per riporla.

### Car Pass

Il Car Pass contiene dati relativi alla sicurezza del veicolo e deve pertanto essere conservato in un luogo sicuro.

Tali dati del veicolo sono necessari per poter eseguire determinate operazioni di officina.

### Telecomando



Consente un funzionamento senza chiave delle seguenti funzioni:

- Chiusura centralizzata ⇨ 24
- Sistema Open&Start ⇨ 23
- Avviamento del veicolo ⇨ 111
- Impianto di allarme antifurto ⇨ 28
- Sistema di bloccaggio antifurto ⇨ 28
- Allarme antipanico
- Preclimatizzazione dell'abitacolo
- Apertura dello sportellino di ricarica
- Apertura comfort dei finestrini elettrici ⇨ 32

Il telecomando della radio ha un raggio d'azione pari a circa 60 metri. Ma potrebbe essere limitato da influssi esterni.

Maneggiare il telecomando con cura, proteggerlo dall'umidità e dalle temperature elevate e non azionarlo inutilmente.

### Allarme antipanico

Premere  $\Rightarrow$  una volta per localizzare il veicolo. Le luci esterne lampeggiano e l'avvisatore acustico suona tre volte.

Premere  $\Rightarrow$  per tre secondi per attivare l'allarme antipanico. L'avvisatore acustico suona e gli indicatori di direzione lampeggiano per 30 secondi.

Premere di nuovo  $\Rightarrow$  per annullare l'allarme antipanico.

### Preclimatizzazione dell'abitacolo

Attiva gli impianti di riscaldamento o di condizionamento e lo sbrinatori del lunotto dall'esterno del veicolo.

La funzione automatica di riscaldamento del sedile può essere programmata per inserirsi all'attivazione della preclimatizzazione dell'abitacolo.

Personalizzazione del veicolo ⇨ 87.

Per aumentare al massimo l'autonomia elettrica del veicolo, utilizzare la funzione di preclimatizzazione dell'abitacolo quando il veicolo è collegato

alla rete elettrica. Il sistema ritornerà a funzionare normalmente dopo aver acceso il quadro.

### Avviso

Se il livello di carica della batteria è basso o la temperatura è uguale o inferiore a  $-4^{\circ}\text{C}$ , il motore può avviarsi anche se il veicolo è collegato alla rete elettrica.

### Pericolo



Non attivare il precondizionamento dell'abitacolo se il veicolo è parcheggiato in garage o in strutture chiuse, in quanto il motore può avviarsi anche se il veicolo è collegato alla rete elettrica.

### Avviso

Ricordare che l'avviamento remoto del motore potrebbe essere soggetto a limitazioni da leggi e norme in vigore in alcuni paesi o in certe aree.

### Attivazione

1. Premere ; le portiere si bloccano.

2. Premere  fino al lampeggiamento degli indicatori di direzione entro cinque secondi. Premendo nuovamente  durante la preclimatizzazione dell'abitacolo, la funzione verrà disinserita.

La preclimatizzazione dell'abitacolo si disattiverà automaticamente dopo 10 minuti salvo casi di prolungamento del tempo.



Dopo essere entrati nel veicolo durante la preclimatizzazione dell'abitacolo, premere il pulsante  sul quadro strumenti con il pedale del freno premuto per abilitar il normale funzionamento.

### Prolungamento del tempo

Per allungare il tempo della prima preclimatizzazione dell'abitacolo, ripetere i punti di attivazione della preclimatizzazione dell'abitacolo. La preclimatizzazione dell'abitacolo può essere allungata solo una volta tra i cicli di guida.

### Annullamento della preclimatizzazione dell'abitacolo

Per annullare la preclimatizzazione dell'abitacolo, effettuare una delle seguenti operazioni:

- Indirizzare il telecomando verso il veicolo e tenere premuto  fino allo spegnimento delle luci di posizione laterali.
- Accendere i lampeggiatori di emergenza.
- Premere il pulsante  sul quadro strumenti con il pedale del freno premuto, quindi premere di nuovo il pulsante  per spegnere il quadro.

### Casi in cui la preclimatizzazione dell'abitacolo può non funzionare

Tra i casi in cui la preclimatizzazione dell'abitacolo può non avvenire vi sono:

- Cofano aperto.
- Guasto del sistema propulsivo del veicolo, compreso un eventuale malfunzionamento dell'impianto di controllo delle emissioni.

- Condizioni di guasto della batteria ad alta tensione.

Una seconda preclimatizzazione dell'abitacolo o prolungamento della stessa non si verificherà se il livello del carburante è basso.

Tra i casi in cui la preclimatizzazione dell'abitacolo può essere annullata vi sono:

- Guasto del sistema propulsivo del veicolo o della batteria ad alta tensione.
- Pressione dell'olio motore bassa.
- Temperatura del liquido di raffreddamento del motore troppo elevata.

### Sportellino di ricarica

Premere  per aprire lo sportellino di ricarica.

Ricarica  132.

### Guasto nel sistema di telecomando

In caso non sia possibile far funzionare adeguatamente il telecomando, il problema potrebbe essere dovuto a quanto segue:



- superamento del raggio d'azione
- batteria scarica
- segnale bloccato

Se il problema persiste, cercare assistenza presso la vostra officina.

Non dimenticare che altre condizioni, oltre a quelle indicate, possono influire sulle prestazioni del telecomando.

Sbloccaggio ⇨ 24.

## Sostituzione della batteria del telecomando

### Avviso

Quando si sostituisce la batteria, non toccare nessuna parte della circuiteria del telecomando. La carica elettrostatica dal corpo umano può danneggiare il telecomando.

Sostituire la batteria non appena il raggio d'azione del telecomando inizia a ridursi.

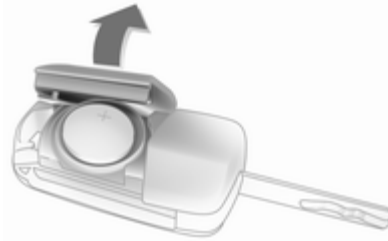

Estendere la chiave e aprire l'unità. Sostituire la batteria (di tipo CR 2032) prestando attenzione alla posizione di montaggio. Chiudere l'unità e controllare il funzionamento del telecomando.



Le batterie non devono essere smaltite con i rifiuti domestici, ma presso gli appositi centri di raccolta e riciclaggio.

## Sistema Open&Start

Un transponder all'interno del telecomando consente un bloccaggio e uno sbloccaggio passivo delle portiere e del portellone posteriore.

Inoltre il sistema Open&Start consente l'avvio del veicolo.

Avviamento e arresto del veicolo ⇨ 111.

Il telecomando deve trovarsi entro un metro dalla portiera o dal portellone posteriore che viene aperto.

## Sbloccaggio

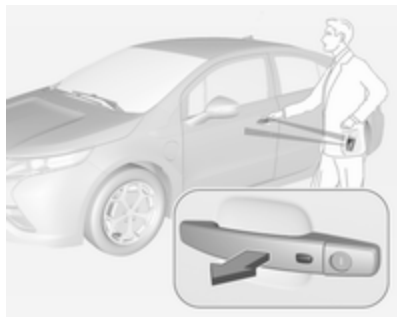

Sono possibili due impostazioni:

- Per sbloccare tutte le portiere e il portellone posteriore, premere una volta il pulsante di blocco/sblocco sulla maniglia di qualsiasi portiera oppure
- premere una volta il pulsante di blocco/sblocco sulla portiera del conducente per sbloccare solo quella portiera. Per sbloccare tutte le portiere e il portellone posteriore, premere nuovamente il pulsante di blocco/sblocco sulla portiera del conducente entro cinque secondi.

Personalizzazione del veicolo ⇨ 87.

## Bloccaggio

Per bloccare le portiere e il portellone posteriore, premere il pulsante di blocco/sblocco sulla maniglia di qualsiasi portiera se le portiere sono chiuse.

## Chiusura centralizzata

Sblocca e blocca le portiere e il portellone posteriore.

### Avviso



Dopo un incidente nel quale si siano attivati gli airbag o i pretensionatori, le portiere del veicolo vengono automaticamente sbloccate.

## Sbloccaggio



Premere il pulsante .

Sono possibili due impostazioni:

- Per sbloccare tutte le portiere e il portellone posteriore, premere il pulsante  una volta oppure
- premere una volta il pulsante  per sbloccare solo la portiera del conducente. Per sbloccare tutte le portiere e il portellone posteriore, premere due volte il pulsante  entro cinque secondi.

Alzacristalli elettrici ⇨ 32.

Personalizzazione del veicolo ⇨ 87.

I segnalatori di emergenza lampeggeranno due volte ogni volta che il pulsante verrà premuto e l'impianto di allarme antifurto verrà disattivato.

Impianto di allarme antifurto ⇨ 28.

## Bloccaggio



Chiudere le portiere, il portellone posteriore e lo sportellino di rifornimento del carburante.

Premere il pulsante .

I segnalatori di emergenza lampeggeranno una volta e l'impianto d'allarme antifurto verrà azionato.

Impianto di allarme antifurto ⇨ 28.

Se la portiera del conducente è aperta quando  viene premuto, tutte le portiere si bloccano e la portiera del conducente si blocca se la funzione **Porta sbloccata anti chiusura accidentale** viene abilitata attraverso la personalizzazione del veicolo.

Personalizzazione del veicolo ⇨ 87.

Premendo  due volte entro cinque secondi con tutte le portiere chiuse e il quadro spento, tutte le portiere saranno bloccate e il sistema di bloccaggio antifurto verrà attivato.

Sistema di bloccaggio antifurto ⇨ 28.

## Pulsanti della chiusura centralizzata



Blocca o sblocca tutte le portiere.

Premere il pulsante  per il bloccaggio.

Premere il pulsante  per lo sbloccaggio.

### Protezione di blocco

Se il pulsante  sul quadro strumenti viene premuto quando la portiera del conducente è aperta e il quadro acceso, tutte le portiere si bloccano e la portiera del conducente si sblocca.

Questa funzione può anche essere abilitata a quadro spento.

Personalizzazione del veicolo ⇨ 87.

## Guasto della chiusura centralizzata

### Sbloccaggio

Sbloccare manualmente la portiera del conducente girando la chiave nella serratura. Le altre portiere possono essere aperte azionando due volte la maniglia interna. Il portellone posteriore non può essere aperto. Per disattivare il sistema di bloccaggio antifurto, inserire l'accensione ⇨ 28.

### Bloccaggio

Spingere verso l'interno il pomello di bloccaggio di tutte le portiere ad eccezione della portiera del conducente. Chiudere quindi la portiera del conducente e bloccarla dall'esterno con la chiave. Il portellone posteriore non può essere bloccato.

## Sicure per bambini



### ⚠ Avvertenza

Azionare la sicura per bambini quando i sedili posteriori sono occupati da bambini.

Premere per attivare la funzione. Il LED si accende.

Premere di nuovo per disattivare. Il LED si spegne.

Le portiere posteriori non possono essere aperte dall'interno.

## Portiere

### Vano di carico

### Portellone posteriore

### Apertura

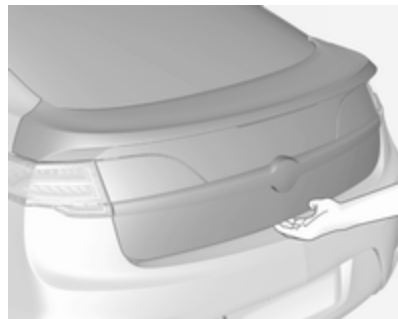

Per aprire il portellone posteriore con tutte le portiere sbloccate, premere il pulsante che si trova nella parte bassa della maniglia del portellone e sollevarlo.

Se le portiere sono bloccate, è necessario aprire il portellone posteriore con il telecomando entro il raggio di azione.

### Chiusura



Usare la maniglia interna per abbassare e chiudere il portellone.

Chiudere sempre il portellone posteriore prima di mettersi alla guida. Non premere il pulsante durante la chiusura del portellone posteriore, si aprirà nuovamente.

## Indicazioni generali sull'uso del portellone

### ⚠ Avvertenza

Non viaggiare con il portellone posteriore aperto o socchiuso, per esempio per trasportare oggetti voluminosi, altrimenti i gas di scarico tossici, inodori e invisibili, potrebbero entrare nell'abitacolo e causare perdita di coscienza e persino la morte.

### Attenzione

Prima di aprire il portellone, controllate se vi siano impedimenti nella parte alta, come la portiera di un garage, al fine di evitare danni al portellone. Controllare sempre l'area mobile sopra e dietro il portellone.

### Avviso

L'installazione sul portellone posteriore di accessori pesanti può comprometterne la capacità di rimanere aperto.

## Sicurezza del veicolo

### Sistema di bloccaggio antifurto

#### ⚠ Avvertenza

Non utilizzare il sistema se vi sono persone all'interno del veicolo, in quanto le portiere non possono essere sbloccate dall'interno.

Il sistema blocca tutte le portiere, e per poter essere attivato è necessario che tutte le portiere siano chiuse.

### Attivazione



Premere  sul telecomando due volte entro cinque secondi con tutte le portiere chiuse e il quadro spento.



È inoltre possibile attivare il sistema di bloccaggio antifurto premendo due volte il pulsante di blocco/sblocco sulla maniglia della portiera del conducente entro cinque secondi.

## Impianto di allarme antifurto

Esso controlla:

- portiere, portellone, cofano;
- abitacolo comprensivo del vano di carico adiacente;
- inclinazione del veicolo, per esempio se viene sollevato;
- rimozione del cavo di carica.

### Attivazione

- Premere il pulsante  sul telecomando dopo che tutte le portiere e i finestrini sono stati chiusi.
- Premere il pulsante  del quadro strumenti quando la funzione **Porta sbloccata anti chiusura accidentale** è disattivata.

Personalizzazione del veicolo  
 87.

Il sistema si autoinserisce 30 secondi dopo che il veicolo è stato chiuso a chiave.

Premendo  due volte, il sistema si inserirà automaticamente.

### Avviso



Eventuali cambiamenti all'interno del veicolo, come l'uso di coprisedili o i finestrini aperti, potrebbero compromettere il funzionamento del sistema di monitoraggio dell'abitacolo.

### Attivazione senza controllo dell'abitacolo e dell'inclinazione del veicolo



Disinserire il sistema di controllo dell'abitacolo e dell'inclinazione del veicolo quando si lasciano animali nel veicolo. I segnali ultrasonici ad alto volume o i movimenti farebbero scatta-

re l'allarme. Disinserire il sistema anche quando il veicolo si trova su un traghetto o su un treno.

1. A quadro spento premere  nella console superiore. Il LED presente nel pulsante  si accende.
2. Chiudere tutte le portiere, il portellone posteriore e il cofano.
3. Attivare l'impianto di allarme antifurto.

### Disattivazione

Sbloccando le portiere o avvicinandosi al veicolo con il telecomando l'impianto di allarme antifurto si disattiva.

### Allarme antifurto del cavo di carica

Per attivare o disattivare l'allarme antifurto del cavo di carica quando inserito, bloccare o sbloccare le portiere del veicolo con il telecomando.

In caso di tentativo di rimozione del cavo di carica con portiere del veicolo bloccate, l'allarme dell'impianto si

aziona. Per disattivare l'allarme dell'impianto, premere  sul telecomando.

Questa funzione può essere disabilitata nella funzione di personalizzazione del veicolo.

Personalizzazione del veicolo ⇨ 87.



### Allarme

Una volta scattato, l'allarme viene emesso da un avvisatore acustico separato alimentato a batteria per circa 30 secondi e contemporaneamente lampeggiano le luci di emergenza.

Se la batteria del veicolo perde carica con l'impianto di allarme antifurto inserito, l'avvisatore acustico si aziona automaticamente.

Il numero e la durata dell'allarme è stabilito dalla legge.

Per disattivare l'allarme dell'impianto:

- Premere  sul telecomando oppure
- Avviare il veicolo premendo il pulsante  sul quadro strumenti con il pedale del freno premuto e il telecomando posizionato all'interno del veicolo.

## Dispositivo elettronico di bloccaggio motore

Questo veicolo è dotato di impianto antifurto passivo. L'impianto non deve essere attivato o disattivato manualmente.



Il dispositivo elettronico di bloccaggio motore si aziona automaticamente dopo lo spegnimento del quadro.

L'impianto si disinserisce automaticamente quando il veicolo viene avviato con un telecomando valido posizionato all'interno del veicolo. Il telecomando utilizza una codifica elettronica che collega un'unità di controllo del dispositivo elettronico di bloccaggio motore nel veicolo e automatica-

mente disattiva l'impianto. Solo un telecomando corretto può essere utilizzato per accendere il quadro.

 si accende se si verifica un problema di attivazione o disattivazione del dispositivo elettronico di bloccaggio motore.

### Avviso

Il dispositivo elettronico di bloccaggio motore non blocca le portiere. Ricordare pertanto di completare il bloccaggio e di attivare l'impianto di allarme antifurto prima di lasciare la vettura  24,  28.

Se il veicolo non si avvia e l'indicatore di controllo resta acceso, l'impianto ha un problema. Tentare di spegnere nuovamente il quadro e ritentare. Se il problema persiste, rivolgersi a un'officina.

Non lasciare il telecomando all'interno del veicolo.

Spia   75.

## Specchietti esterni

### Forma convessa

Lo specchietto esterno convesso contiene un'area asferica e riduce gli angoli ciechi. La forma dello specchietto fa apparire gli oggetti più piccoli, cosa che può compromettere la capacità di valutare le distanze.

### Regolazione elettrica



Selezionare lo specchietto retrovisore esterno desiderato muovendo l'interruttore di selezione a sinistra



(L) o destra (R). Quindi esercitare una pressione sul pad di comando per regolare lo specchietto corrispondente. Nella posizione centrale dell'interruttore di selezione non è selezionato nessuno specchietto.

## Ripiegamento

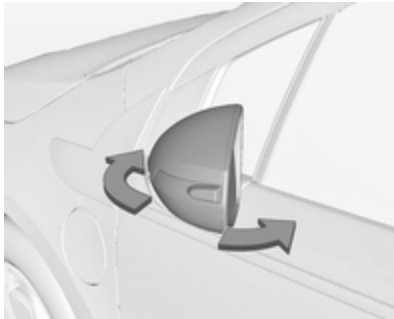

Per la sicurezza dei pedoni, gli specchietti retrovisori esterni fuoriescono dalla normale posizione di montaggio se vengono colpiti con forza sufficiente. Per riposizionare lo spec-

chietto è sufficiente esercitare una leggera pressione sul corpo dello stesso.

## Specchietti termici



Si attiva premendo il pulsante .  
Si spegne automaticamente dopo circa cinque minuti.  
Lunotto termico ⇨ 34.

## Specchietti interni

### Antiabbagliamento manuale



Per ridurre l'abbagliamento, agire sulla leva nella parte inferiore del corpo dello specchietto.

## Antiabbagliamento automatico

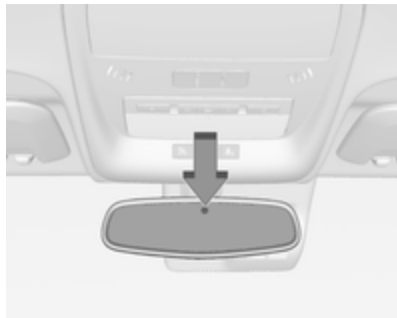

Di notte riduce automaticamente l'effetto abbagliante dei fari delle vetture che seguono.

## Finestrini

### Alzacristalli elettrici

#### ⚠ Avvertenza

Prestare attenzione durante il funzionamento degli alzacristalli elettrici: comporta infatti il rischio di lesioni, soprattutto per i bambini.

Se sui sedili posteriori sono seduti dei bambini, attivare il sistema di sicurezza per bambini che blocca gli alzacristalli elettrici.

Durante la chiusura dei finestrini, controllare che nulla rimanga incastrato tra di essi durante il loro movimento.

#### ⚠ Avvertenza

Non lasciare bambini e telecomando all'interno del veicolo.

Potrebbero azionare i finestrini, altri comandi o persino spostare il veicolo e subire quindi probabili lesioni anche mortali.

Inserire l'accensione per azionare gli alzacristalli elettrici.



Azionare l'interruttore del finestrino desiderato, premendolo per abbassare il finestrino o tirandolo per sollevarlo.

Premere o tirare leggermente l'interruttore fino al primo scatto: il finestrino si solleva o si abbassa finché l'interruttore viene azionato.

Premere o tirare con decisione l'interruttore fino al secondo scatto, quindi rilasciarlo: il finestrino si solleva o si abbassa automaticamente con la funzione di sicurezza abilitata. Per arrestare il movimento del finestrino, azionare ancora una volta l'interruttore nella stessa direzione.

Il finestrino del conducente può essere abbassato o sollevato senza trattenere l'interruttore.

I finestrini posteriori e del passeggero possono essere abbassati senza trattenere l'interruttore.

Gli alzacristalli elettrici possono funzionare fino a quando la portiera del conducente è aperta o al massimo per 10 minuti dopo che il quadro venga spento.

Funzione di mantenimento dell'alimentazione elettrica disattivata  
☞ 111.

### Funzione di sicurezza

Se durante il sollevamento automatico del finestrino il vetro incontra resistenza nella metà superiore del finestrino stesso, l'operazione viene automaticamente interrotta e il finestrino viene riabbassato.

### Funzione di override di sicurezza

In caso di difficoltà durante il sollevamento del finestrino dovute al gelo o altre cause simili, tenere tirato l'interruttore. Il finestrino si solleva senza la funzione di sicurezza. Per arrestare il movimento, rilasciare l'interruttore.

Prestare attenzione quando si utilizza la funzione di override di sicurezza.

### Sistema di sicurezza bambini per i finestrini posteriori



Premere l'interruttore ☞🔒 per disattivare gli alzacristalli elettrici delle portiere posteriori; il LED si accende.

Premere ☞🔒 di nuovo per disattivare.

### Azionamento dei finestrini dall'esterno del veicolo

I finestrini possono essere aperti a distanza dall'esterno del veicolo.

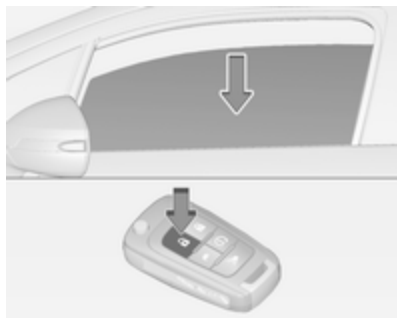

Per aprire i finestrini tenere premuto il pulsante .

Per arrestare il movimento, rilasciare il pulsante.

### Sovraccarico

Azionando ripetutamente e frequentemente gli alzacristalli, l'alimentazione elettrica viene brevemente interrotta.

### Inizializzazione degli alzacristalli elettrici

Può essere necessaria l'inizializzazione degli alzacristalli elettrici se la batteria a 12 volt è stata scollegata o scaricata.

Attivare l'elettronica dei finestrini come segue:

1. Chiudere tutte le portiere a quadro acceso o quando la potenza trattenta disattivata è attiva.
2. Tirare l'interruttore fino a quando il cristallo non è chiuso e continuare a tirare per altri 2 secondi.
3. Ripetere l'operazione per ciascun finestrino.

### Lunotto termico



Si attiva premendo il pulsante .

Il riscaldamento si spegne automaticamente dopo circa cinque minuti.

## Alette parasole

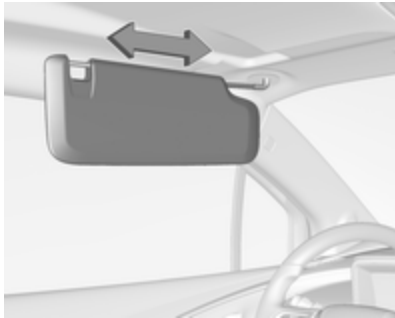

Tirare il parasole verso il basso per impedire l'abbagliamento. Staccare il parasole dal supporto centrale per spostarlo lateralmente o prolungarlo lungo l'asta.

Qualora le alette parasole siano provviste di specchietti di cortesia integrati, durante la guida è consigliabile chiudere i coprispecchietti.

## Sedili, sistemi di sicurezza

Poggiatesta .....	36
Sedili anteriori .....	37
Cinture di sicurezza .....	41
Sistema airbag .....	45
Sistemi di sicurezza per bambini .	49

### Poggiatesta

#### Posizione

#### ⚠ Avvertenza

I poggiatesta devono essere sempre posizionati in maniera corretta.

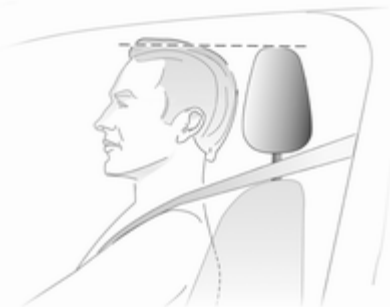

Il bordo superiore del poggiatesta dovrebbe trovarsi all'altezza della parte superiore della testa. Se questo non è possibile, nel caso di persone molto alte, regolare il poggiatesta alla posi-

zione più alta e per persone di bassa statura utilizzare la posizione più bassa possibile.

#### Regolazione

##### Poggiatesta dei sedili anteriori

##### Regolazione altezza

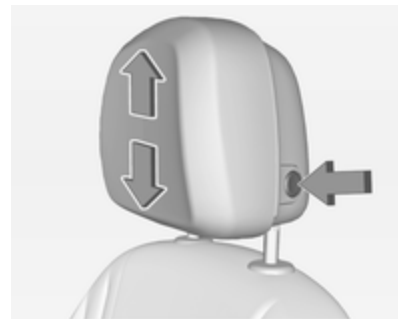

Premere il pulsante, regolare l'altezza e accertarsi che il poggiatesta sia innestato.

### Regolazione dell'inclinazione

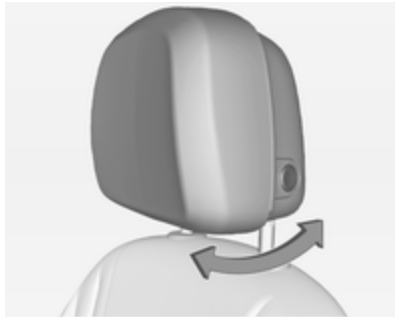

Per regolare orizzontalmente, tirare in avanti i poggiatesta. Si innesta in diverse posizioni.

Per riportarlo alla posizione più arretrata, portarlo tutto in avanti e rilasciarlo.

### Poggiatesta dei sedili posteriori

#### Regolazione altezza

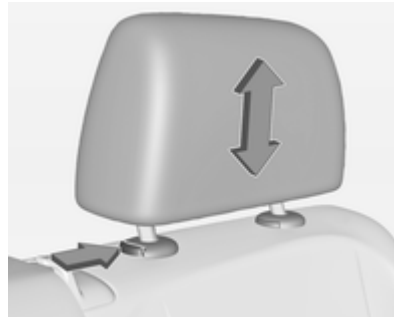

Tirare il poggiatesta verso l'alto o premere il fermo per sbloccare il poggiatesta e spingerlo verso il basso.

Accertarsi che il poggiatesta sia innestato.

## Sedili anteriori

### Posizione dei sedili

#### ⚠ Avvertenza

I sedili devono essere sempre regolati correttamente.



- Sedersi tenendo il busto appoggiato il più possibile allo schienale. Regolare la distanza tra il sedile e i pedali in modo che le gambe rimangano leggermente piegate mentre

si premono i pedali. Portare il sedile del passeggero anteriore nella posizione più arretrata possibile.

- Sedersi tenendo le spalle appoggiate il più possibile allo schienale. Regolare l'inclinazione dello schienale in modo da poter raggiungere facilmente il volante con le braccia leggermente piegate. Mantenere le spalle a contatto con lo schienale durante le manovre di sterzata. Non inclinare lo schienale eccessivamente all'indietro. Si consiglia un'inclinazione massima di circa 25°.
- Regolare il volante ⇨ 62.
- Regolare l'altezza del sedile ad un livello sufficiente da avere una buona visuale su tutti i lati del veicolo e su tutti gli strumenti e display. Tra la testa e il telaio del tetto dovrebbe rimanere uno spazio libero pari almeno a un palmo. Le gambe devono poggiare leggermente sul sedile senza esercitarvi eccessiva pressione.
- Regolare il poggiatesta ⇨ 36.

## Regolazione dei sedili

### ⚠ Pericolo

Non sedersi a una distanza dal volante inferiore a 25 cm per consentire un eventuale funzionamento dell'airbag in condizioni di sicurezza.

### ⚠ Avvertenza

Non effettuare mai la regolazione del sedile durante la guida, poiché potrebbe spostarsi in maniera incontrollata.

## Posizionamento dei sedili

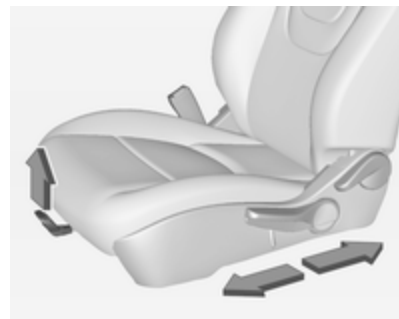

Tirare la maniglia, spostare il sedile, rilasciare la maniglia.



## Schienali dei sedili



Tirare la leva, regolare l'inclinazione e rilasciare la leva. Far scattare in sede lo schienale.

Per riportare lo schienale in posizione verticale, tirare la leva senza applicare pressione allo schienale e rilasciare la leva.

## Altezza del sedile

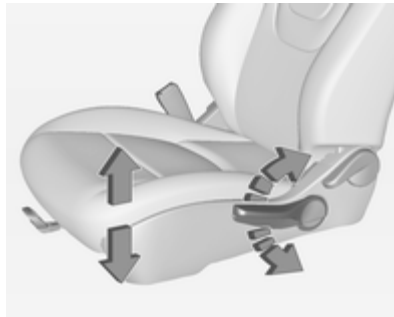

Azionamento della leva:

- verso l'alto = Sollevamento del sedile
- verso il basso = Abbassamento del sedile

## Riscaldamento

### Sedili a riscaldamento manuale



Regolare il riscaldamento sul livello desiderato premendo il pulsante  del relativo sedile una o più volte. I LED accanto al simbolo del riscaldamento indicano l'impostazione.

Un uso prolungato del riscaldamento al livello massimo non è consigliabile in presenza di persone dalla pelle sensibile.

## Sedili a riscaldamento automatico

### Attivazione

Per azionare i sedili a riscaldamento automatico:



1. Premere il pulsante di comando **Climate** sul quadro strumenti.



2. Premere **AUTO** sullo schermo a sfioro del visualizzatore a colori Info.

Il pulsante **AUTO** si illumina di verde per confermare l'impostazione.

Quando il quadro è acceso, la funzione di riscaldamento automatico dei sedili aziona automaticamente i sedili riscaldati al livello richiesto dalla temperatura interna del veicolo.

I LED accanto al simbolo di riscaldamento sedili sul quadro strumenti indicano l'impostazione del riscaldamento.

I sedili a riscaldamento automatico possono essere programmati in modo da essere sempre abilitati a quadro acceso.

Personalizzazione del veicolo ⇨ 87.

### Disattivazione

Per disattivare i sedili a riscaldamento automatico:

- Premere **AUTO** sullo schermo a sfioro del visualizzatore a colori Info oppure
- Premere il pulsante **AUTO** del rispettivo sedile sul quadro strumenti.

## Sedili riscaldati durante la preclimatizzazione dell'abitacolo

Quando la temperatura esterna è bassa, il riscaldamento dei sedili può essere programmato per inserirsi automaticamente durante la preclimatizzazione dell'abitacolo. A meno che la funzione di riscaldamento automatico dei sedili non sia disponibile e abilitata, essa sarà annullata all'inserimento dell'accensione. Se la funzione di riscaldamento automatico dei

sedili è abilitata, il livello di riscaldamento dei sedili varierà automaticamente al livello richiesto dalla temperatura interna del veicolo quando il quadro viene acceso.

I LED accanto al simbolo di riscaldamento dei sedili non si accendono durante la preclimatizzazione dell'abitacolo.

Le prestazioni di temperatura di un sedile non occupato possono essere ridotte. Questo è normale.

Il riscaldamento dei sedili non si inserirà durante la preclimatizzazione dell'abitacolo a meno che la funzione di riscaldamento sedili non sia abilitata nel menu di personalizzazione del veicolo.

Personalizzazione del veicolo ⇨ 87.

Preclimatizzazione dell'abitacolo.  
⇨ 20.

## Cinture di sicurezza



Le cinture di sicurezza sono bloccate durante le accelerazioni e decelerazioni brusche del veicolo, per mantenere gli occupanti dell'auto in posizione corretta. In questo modo il rischio di lesioni si riduce notevolmente.

### ⚠ Avvertenza

Allacciare sempre le cinture di sicurezza prima di partire.

In caso di incidente, le persone che non indossano la cintura di sicurezza mettono in pericolo sia gli altri passeggeri che loro stesse.

Le cinture di sicurezza sono previste per essere utilizzate da una sola persona alla volta. Non sono adatte a persone di altezza inferiore a 150 cm. Sistema di sicurezza per bambini ⇨ 49.

Controllare periodicamente il corretto funzionamento di tutti i componenti del sistema delle cinture di sicurezza e verificare che non presentino danni.

Far sostituire gli eventuali componenti danneggiati. Dopo un incidente, rivolgersi a un'officina per la sostituzione delle cinture di sicurezza e dei relativi pretensionatori che si siano attivati durante la collisione.

**Avviso**

Accertare che le cinture di sicurezza non vengano danneggiate da scarpe od oggetti affilati e che non si incastrino da qualche parte. Evitare eccesso di sporco all'interno degli avvolgitori delle cinture.

Segnalazione cintura di sicurezza non allacciata  ⇨ 70.

**Limitatori di tensione delle cinture di sicurezza**

Nei sedili anteriori, la pressione esercitata sul corpo degli occupanti viene ridotta grazie al rilascio graduale delle cinture in seguito a un impatto.

**Pretensionatori delle cinture di sicurezza**

In caso di impatto frontale o tamponamento di una certa entità, le cinture di sicurezza anteriori vengono tese.

**⚠ Avvertenza**

Un uso scorretto dei dispositivi (ad esempio allacciatura o rimozione delle cinture di sicurezza) possono far scattare i pretensionatori.

L'attivazione dei pretensionatori delle cinture di sicurezza viene segnalata dall'accensione continua della spia  ⇨ 71.

Una volta attivati, i pretensionatori devono essere fatti sostituire da un'officina. I pretensionatori si possono attivare una sola volta.

**Avviso**

Non appendere o installare accessori o altri oggetti che possano interferire con il funzionamento dei pretensionatori delle cinture di sicurezza. Non apportare modifiche ai componenti del sistema dei pretensionatori, in quanto ciò invalida l'omologazione del veicolo.

**Cintura di sicurezza a tre punti di ancoraggio****Allaccio**

Estrarre la cintura dal riavvolgitore, farla passare sul corpo, accertando che non sia attorcigliata, e inserire la linguetta di chiusura nella fibbia bloccandola in posizione. A intervalli regolari durante la marcia, tendere la fascia addominale agendo sulla fascia toracica. Segnalazione cintura di sicurezza non allacciata ⇨ 70.



Indumenti larghi o voluminosi impediscono alla cintura di aderire correttamente al corpo. Non collocare oggetti quali borse o telefoni cellulari tra la cintura e il proprio corpo.

### **⚠ Avvertenza**

La cintura non deve poggiare su oggetti duri o fragili contenuti nelle tasche degli indumenti.

### **Rimozione**

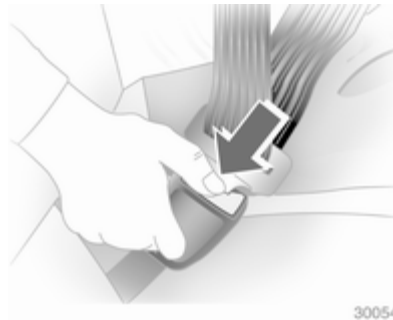

Per sganciare la cintura, premere il pulsante rosso sulla fibbia della cintura.

### **Guide comfort delle cinture di sicurezza sui sedili posteriori**

Le guide possono fornire un ulteriore comfort alle cinture di sicurezza per bambini più grandi che hanno seggiolini asportabili per bambini e per alcuni adulti. Quando installata e regolata a dovere la guida comfort posiziona la cintura di sicurezza distante da collo e testa.

È presente una guida per ciascun sedile posteriore. Quando si usa una guida comfort, rimuovere la cintura di sicurezza dalla guida montata sul sedile prima di usare la guida comfort.

Montaggio:



1. Rimuovere la guida dalla sua graffa di fissaggio sul rivestimento interno della carrozzeria accanto al sedile posteriore.

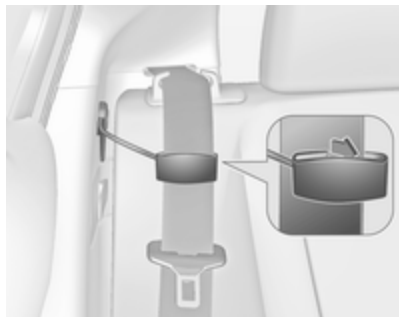

2. Posizionare la guida sulla cintura e inserire i due bordi della cintura di sicurezza nelle fessure della guida.
3. La cintura di sicurezza non deve essere attorcigliata ma deve appoggiare piatta. La corda elastica deve essere sotto la cintura di sicurezza e la guida sulla parte superiore.

### **⚠ Avvertenza**

Una cintura di sicurezza non indossata correttamente potrebbe non fornire la protezione necessa-

ria in un incidente. La persona che indossa la cintura di sicurezza potrebbe venire gravemente ferita. La cintura di sicurezza a tracolla deve passare sopra la spalla e attraverso il petto. Queste parti del corpo sono le migliori ad essere sottoposte alle forze di trattenuta della cintura.



4. Allacciare e posizionare la cintura di sicurezza come descritto in precedenza in questa sezione. Accertarsi che la cintura di sicurezza a tracolla incroci la spalla.

5. Per rimuovere e conservare la guida comfort, avvicinare i bordi della cintura di sicurezza in modo che la cintura possa essere rimossa dalla guida. Far scorrere indietro la guida, posizionandola nella relativa graffa di fissaggio.

### **Uso della cintura di sicurezza in gravidanza**



**⚠ Avvertenza**

La fascia addominale deve aderire al bacino nel punto più basso possibile, in modo da non esercitare pressione sull'addome.

**Sistema airbag**

Il sistema di airbag comprende vari sistemi individuali, a seconda della configurazione dell'equipaggiamento.

Attivandosi, gli airbag si gonfiano in pochi millesimi di secondo, e si sgonfiano tanto rapidamente che spesso la loro presenza non viene neppure notata durante un incidente.

**⚠ Avvertenza**

Operazioni non conformi possono provocare l'attivazione esplosiva degli airbag, con conseguente rischio di lesioni personali.

**Avviso**

I sistemi airbag e l'elettronica di comando dei pretensionatori si trovano nella zona della consolle centrale. Non collocare oggetti magnetici in tale zona.

Non applicare adesivi, né coprire, la zona degli airbag.

Gli airbag sono concepiti per entrare in funzione una sola volta. Per la sostituzione degli airbag che si sono attivati, rivolgersi ad un'officina. Inoltre, potrebbe essere necessario fare sostituire il volante, il cruscotto, parti della pannellatura, le guarnizioni delle portiere, le maniglie e i sedili.

Non apportare modifiche ai componenti del sistema airbag, in quanto ciò invalida l'omologazione del veicolo.

Quando gli airbag si gonfiano, la fuoriuscita di gas caldi può causare ustioni.

Spia  dei sistemi airbag ⇨ 71.

**Sistema airbag frontale**

Il sistema airbag anteriore è composto da un airbag nel volante e un airbag nel quadro strumenti sul lato passeggero anteriore. La loro presenza viene segnalata dalla scritta **AIRBAG**.

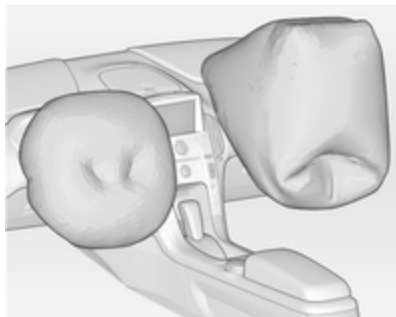

Gli airbag frontali vengono attivati in caso di impatto frontale di una certa forza. L'accensione deve essere attivata.

Gonfiandosi, gli airbag attutiscono l'impatto e quindi riducono notevolmente il rischio di lesioni alla parte superiore del corpo e alla testa, per gli occupanti dei sedili anteriori.

### ⚠ Avvertenza

Il sistema airbag anteriore fornisce una protezione ottimale solo se il sedile è in posizione corretta ⇨ 37.

Mantenere libera da qualsiasi ingombro la zona di gonfiaggio degli airbag.

Indossare e allacciare correttamente la cintura di sicurezza, in quanto solo così l'airbag è in grado di fornire un'adeguata protezione.

### Sistema airbag laterale

Il sistema airbag laterale è costituito da un airbag su ogni lato degli schienali dei sedili anteriori. La loro presenza viene segnalata dalla scritta **AIRBAG**.

Gli airbag laterali vengono attivati in caso di impatto laterale di una certa forza. L'accensione deve essere attivata.



Gonfiandosi, gli airbag attutiscono l'impatto e quindi il rischio di lesioni alla parte superiore del corpo e alla zona pelvica, in caso di collisione laterale.

### ⚠ Avvertenza

Mantenere libera da qualsiasi ingombro la zona di gonfiaggio degli airbag.

### Avviso

Utilizzare esclusivamente coprisedili omologati per il veicolo in questione. Prestare attenzione a non coprire gli airbag.



## Sistema airbag a tendina

Il sistema airbag a tendina è composto da due airbag incorporati nel telaio del tetto, uno per lato. La loro presenza viene segnalata dalla scritta **AIRBAG** sui montanti del tetto.

Gli airbag a tendina vengono attivati in caso di impatto laterale di una certa forza. L'accensione deve essere attivata.

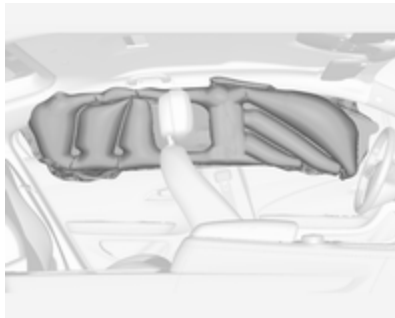

Gonfiandosi, gli airbag attutiscono l'impatto e quindi il rischio di lesioni alla testa, in caso di collisione laterale.

### ⚠ Avvertenza

Mantenere libera da qualsiasi ingombro la zona di gonfiaggio degli airbag.

I ganci sulle maniglie del tetto vanno usati solo per appendere indumenti leggeri, senza grucce e senza lasciare oggetti nelle tasche di tali indumenti.

## Sistema airbag ginocchio

Gli airbag ad altezza ginocchio sono posizionati sotto il piantone dello sterzo e sotto il cassettino portaoggetti.



Con gli airbag ad altezza ginocchio la parola **AIRBAG** apparirà sulla parte inferiore del quadro strumenti.

Il sistema airbag ginocchio viene attivato in caso di impatto anteriore di una certa forza. L'accensione deve essere attivata.

Gonfiandosi, gli airbag attutiscono l'impatto e quindi riducono notevolmente il rischio di lesioni alla parte inferiore del corpo per gli occupanti dei sedili anteriori.

Mantenere libera da qualsiasi ingombro la zona di gonfiaggio degli airbag.

## Disattivazione degli airbag

Se sul sedile del passeggero anteriore deve essere montato un sistema di sicurezza per bambini, è necessario disattivare i sistemi airbag anteriori e ad altezza ginocchio del sedile. I sistemi airbag a tendina e laterali, i pretensionatori delle cinture di sicurezza e tutti i sistemi airbag lato guida rimarranno attivi.

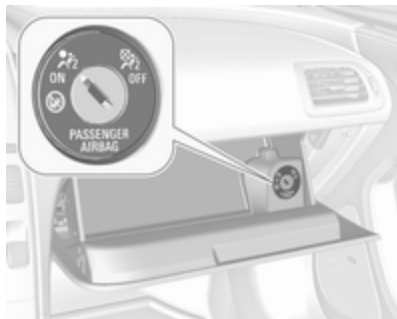

Il sistema airbag passeggero anteriore può essere disattivato mediante un interruttore azionato a chiave posizionato nel cassettino portaoggetti.

Utilizzare la chiave di accensione per scegliere la posizione:

: Gli airbag anteriore e ad altezza ginocchio del passeggero anteriore sono disattivati e non si gonfieranno in caso di urto. La spia si accende in modalità fissa. Montare il sistema di sicurezza per bambini in conformità alla tabella Posizioni di montaggio dei sistemi di sicurezza per bambini ⇨ 51. A nessun adulto è consentito occupare il sedile passeggero anteriore.

: Gli airbag anteriore e ad altezza ginocchio del passeggero anteriore sono attivi. Non è consentito installare un sistema di protezione per bambini.

### Pericolo

Rischio di lesioni mortali se un bambino usa un sistema di sicurezza sul sedile del passeggero anteriore con airbag anteriore o ad altezza ginocchio attivato.

Rischio di lesioni mortali se un adulto siede sul sedile del passeggero anteriore con airbag anteriore o ad altezza ginocchio disattivato.



Se la spia non è accesa, i sistemi airbag del passeggero anteriore si gonfieranno in caso di impatto.

Se entrambe le spie si accendono contemporaneamente, significa che c'è una disfunzione nel sistema. Lo

stato del sistema non è determinabile, perciò non è consentito a nessuno di occupare il sedile passeggero anteriore. Rivolgersi immediatamente a un'officina.

Rivolgersi immediatamente a un'officina se nessuna delle due spie si accende.

Modificare lo stato solo dopo aver arrestato il veicolo e disinserito l'accensione.

Spia per la disattivazione degli airbag  
⇨ 71.

## Sistemi di sicurezza per bambini

Consigliamo il sistema di sicurezza Opel per bambini, che è stato predisposto appositamente per il veicolo.

Se si utilizza un sistema di sicurezza per bambini, attenersi sempre alle seguenti istruzioni d'uso e installazione e alle istruzioni del costruttore del sistema di sicurezza per bambini.

Rispettare sempre le normative locali e nazionali. In alcuni Paesi l'uso dei sistemi di sicurezza per bambini non è consentito su alcuni sedili.

### Pericolo

Se sul sedile lato passeggero viene fissato un sistema di sicurezza per bambini, è necessario disattivare i sistemi airbag del sedile lato passeggero; in caso contrario, l'apertura degli airbag potrebbe causare gravi lesioni al bambino.

Questo vale in particolare se sul sedile lato passeggero è montato un sistema di sicurezza per bambini rivolto nel senso opposto alla marcia.



### Scelta del sistema più idoneo

I sedili posteriori rappresentano la posizione migliore per fissare un sistema di sicurezza per bambini. I bambini devono viaggiare il più possibile posizionati in senso inverso a quello di marcia. In questo modo, le vertebre cervicali dei bambini, ancora molto deboli, subiscono minori sollecitazioni in caso di incidente.

I bambini di età inferiore a 12 anni, che siano alti meno di 150 cm, possono viaggiare in auto solo con un sistema di protezione per bambini adatto a loro. Per sistema adatto si intende un sistema che ottemperi alle norme ECE 44-03 o ECE 44-04. Poiché un posizionamento ottimale della cintura di sicurezza è quasi impossibile quando il bambino è più basso di 150 cm, è fortemente consigliabile assicurarli a un appropriato sistema di sicurezza per bambini, anche se l'età del bambino non rendesse più obbligatorio l'uso di tale dispositivo.

Assicurarsi che il sistema di sicurezza per bambini da montare sia compatibile con il tipo di veicolo.

Assicurarsi che la posizione di montaggio del sistema di sicurezza per bambini all'interno del veicolo sia corretta.

Consentire ai bambini di salire e scendere dal veicolo solo dal lato opposto a quello di scorrimento del traffico.

Se il sistema di sicurezza per bambini non viene utilizzato, assicurare il seggiolino con una cintura di sicurezza oppure rimuoverlo dal veicolo.

**Avviso**

Non applicare adesivi sui sistemi di sicurezza per bambini e non coprirli con altri materiali.

I sistemi di sicurezza per bambini che abbiano subito sollecitazioni, in caso di incidente devono essere sostituiti.

## Posizioni di montaggio dei sistemi di sicurezza per bambini

### Opzioni consentite per il montaggio di un sistema di sicurezza per bambini

Fascia di peso	Sedile passeggero anteriore		Sedili posteriori esterni
	Airbag attivato	Airbag disattivato	
Fascia 0: Fino a 10 kg	X	U <sup>1</sup>	U
Fascia 0+: Fino a 13 kg	X	U <sup>1</sup>	U
Gruppo I: da 9 a 18 kg	X	U <sup>1</sup>	U
Gruppo II: da 15 a 25 kg	X	X	U
Gruppo III: da 22 a 36 kg	X	X	U

<sup>1</sup> = La posizione di seduta deve essere regolata alla massima altezza del sedile.

U = Idoneo per dispositivi di sicurezza di categoria universale da usare in questa fascia di peso.

X = Posizione non adatta ai bambini appartenenti a questa fascia di peso.

## Opzioni consentite per il montaggio di un sistema di sicurezza per bambini ISOFIX

Fascia di peso	Fascia di statura	Fissaggio	Sedile passeggero anteriore	Sedili posteriori esterni
Gruppo 0: fino a 10 kg	E	ISO/R1	X	IL <sup>1</sup>
Gruppo 0+: fino a 13 kg	E	ISO/R1	X	IL <sup>1</sup>
	D	ISO/R2	X	IL <sup>1</sup>
	C	ISO/R3	X	IL <sup>1</sup>
Gruppo I: da 9 a 18 kg	D	ISO/R2	X	IL <sup>1</sup>
	C	ISO/R3	X	IL <sup>1</sup>
	B	ISO/F2	X	IL, IUF
	B1	ISO/F2X	X	IL, IUF
	A	ISO/F3	X	IL

IL = Adatto per sistemi di sicurezza speciali ISOFIX delle categorie "Specifica del veicolo", "Limitata" o "Semi-universale". Il sistema di sicurezza ISOFIX deve essere omologato per il tipo specifico di veicolo.

IUF = Adatto per sistemi di sicurezza per bambini ISOFIX, montati nel senso di marcia, della categoria universale approvati per l'uso in questa fascia di peso.

X = Posizione ISOFIX non idonea per sistemi di sicurezza per bambini ISOFIX di questa fascia di peso e/o fascia di statura.

<sup>1</sup> = Per montare correttamente il sistema di sicurezza per bambini, è necessario regolare longitudinalmente il sedile davanti alla posizione ISOFIX e l'inclinazione del suo schienale.

---

### Fascia di statura e seggiolino ISOFIX

- A - ISO/F3 = Sistema di sicurezza rivolto nel senso di marcia per bambini di statura massima nella fascia di peso da 9 a 18 kg.
- B - ISO/F2 = Sistema di sicurezza rivolto nel senso di marcia per bambini più piccoli nella fascia di peso da 9 a 18 kg.
- B1 - ISO/F2X = Sistema di sicurezza rivolto nel senso di marcia per bambini più piccoli nella fascia di peso da 9 a 18 kg.
- C - ISO/R3 = Sistema di sicurezza rivolto nel senso opposto a quello di marcia per bambini di statura massima nella fascia di peso fino a 13 kg.
- D - ISO/R2 = Sistema di sicurezza rivolto nel senso opposto a quello di marcia per bambini più piccoli nella fascia di peso fino a 13 kg.
- E - ISO/R1 = Sistema di sicurezza rivolto nel senso opposto a quello di marcia per bambini piccoli nella fascia di peso fino a 13 kg.

## Sistemi di sicurezza ISOFIX per bambini



Fissare i sistemi di sicurezza per bambini ISOFIX omologati per il veicolo in questione ISOFIX alle staffe di montaggio.

Le staffe di montaggio ISOFIX sono contrassegnate mediante un adesivo  sullo schienale.

## Sistemi di sicurezza Top Tether per bambini



Gli ancoraggi Top-Tether per le posizioni di seduta posteriori esterne si trovano sul retro dello schienale dei sedili posteriori. Accertarsi di usare un ancoraggio sullo stesso lato del veicolo della posizione di seduta dove verrà posizionato il sistema di sicurezza per bambini.

Gli occhielli di ancoraggio Top Tether sono marcati con il simbolo  per un seggiolino per bambini.

Oltre agli attacchi ISOFIX, fissare la cinghia Top Tether agli occhielli di ancoraggio Top Tether. La cinghia di aggancio deve passare tra le due aste di guida del poggiatesta.



## Oggetti e bagagli

Vani portaoggetti .....	55
Vano di carico .....	57
Informazioni sul carico .....	60

### Vani portaoggetti

#### Vani portaoggetti del cruscotto



Un vano portaoggetti è ubicato nella parte superiore del cruscotto.

Una fessura per il trasmettitore del telecomando è collocata dentro il vano portaoggetti.

Telecomando ⇨ 20.

Avviamento e arresto del veicolo  
⇨ 111.

### Cassetto portaoggetti



Aprire il vano portaoggetti sollevando la leva.

Il cassetto portaoggetti va tenuto chiuso durante la marcia.

## Portabibite



I portabibite si trovano nella consolle anteriore del pavimento.

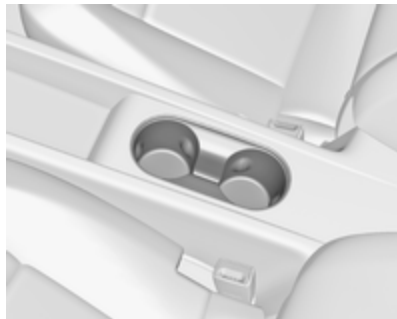

Altri portabibite si trovano nella consolle posteriore del pavimento.

## Vano portaoggetti nel pannello portiera



Un vano portaoggetti è ubicato nella pannellatura delle portiere.

Oggetti lunghi, come gli ombrelli, possono essere riposti nell'apertura della portiera del conducente o del passeggero.

## Vano portaoggetti nel bracciolo

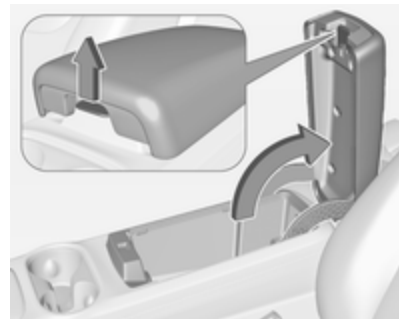

Tirare sull'impugnatura per sollevare il bracciolo.



All'interno della consolle anteriore del pavimento vi sono una porta USB e una presa AUX. I cavi possono essere fatti passare nell'apposito passaggio.

Per ulteriori informazioni, consultate il manuale Infotainment.

## Portaoggetti della consolle centrale

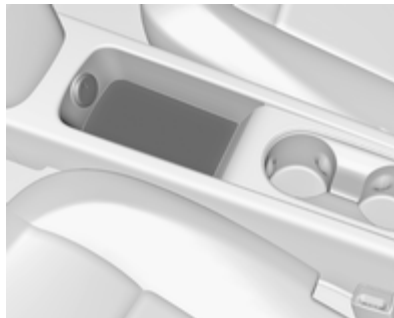

Un vano portaoggetti è ubicato nella consolle centrale dei sedili posteriori.

## Vano di carico

### Ribaltamento degli schienali dei sedili

#### Piegare gli schienali dei sedili

##### Avviso

Ripiegando un sedile posteriore con le cinture di sicurezza allacciate si possono danneggiare il sedile o le cinture di sicurezza. Slacciare sempre le cinture di sicurezza e riavvolgerle completamente prima di ripiegare un sedile posteriore.

1. Rimuovere la copertura del vano di carico, se necessario.
2. Premere e tenere premuto il fermo, poi spingere in basso i poggiatesta.



3. Rimuovere la cintura di sicurezza dalla relativa guida e posizionarla nella graffa di fissaggio.

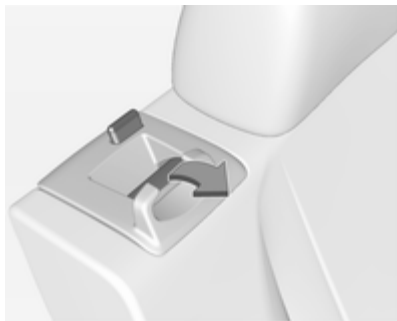

4. Tirare la leva di sblocco schienale per sbloccare lo schienale e ribaltarlo in avanti.

### Piegare gli schienali dei sedili in alto

#### Avviso

Possono verificarsi danni al meccanismo di bloccaggio della cintura di sicurezza o dello schienale del sedile se la cintura di sicurezza si impiglia tra lo schienale del sedile posteriore e il relativo meccanismo di blocco. La cintura di sicurezza deve essere tolta di mezzo quando il sedile posteriore viene sollevato in posizione verticale bloccata. Se la cin-

tura di sicurezza è danneggiata, chiedere assistenza ad un'officina e farla sostituire.

#### ⚠ Avvertenza

Guidare il veicolo solo con gli schienali bloccati correttamente in posizione. In caso contrario, esiste il rischio di lesioni personali o danni al carico del veicolo in caso di forti frenate o tamponamenti.

1. Estrarre delicatamente la cintura di sicurezza dalla graffa di fissaggio e tenerla in questa posizione.

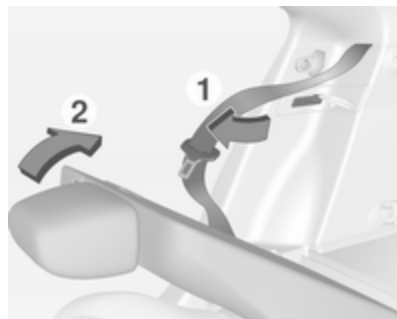

2. Sollevare lo schienale del sedile e spingerlo all'indietro per bloccarlo in posizione.

Assicurarsi che lo schienale sia innestato avendo udito il relativo rumore d'innesto.

3. Riportare la cintura di sicurezza nella relativa guida dopo aver sollevato lo schienale.

Tenere il sedile in posizione bloccata verticale quando non utilizzato.

## Portaoggetti posteriore



Nel lato destro del vano di carico, dietro a un coperchio, vi è un vano portaoggetti.

Smontare il coperchio premendo sulla chiusura.

## Copertura del vano di carico



Usare i quattro anelli per agganciare la copertura ai pannelli laterali.

Non collocare oggetti sulla copertura.

## Occhielli di ancoraggio



Gli occhielli di ancoraggio servono per fissare gli oggetti ed evitare che scivolino, utilizzando ad esempio delle cinghie di ancoraggio.

## Triangolo d'emergenza



Il triangolo d'emergenza si trova in uno scomparto sotto la copertura del pianale nel vano di carico.

## Kit di pronto soccorso



Il kit di pronto soccorso si trova in uno scomparto sotto la copertura del pianale nel vano di carico.

## Informazioni sul carico



- Gli oggetti pesanti nel vano di carico devono essere posizionati contro gli schienali dei sedili. Accertarsi che gli schienali siano saldamente bloccati in posizione. In caso di oggetti che possono essere impilati, collocare sotto quelli più pesanti.
- Bloccare gli oggetti agganciando le cinghie di ancoraggio agli appositi occhielli di ancoraggio.
- Assicurare gli oggetti liberi nel vano di carico impedendo che scivolino.

- Quando si trasportano oggetti nel vano di carico, gli schienali dei sedili posteriori non devono essere inclinati in avanti.
- Evitare che il carico sporga sopra il bordo superiore degli schienali.
- Non posizionare oggetti sulla copertura del vano di carico o sul quadro strumenti e non coprire il sensore nella parte superiore del quadro strumenti.
- Il carico non deve ostacolare il movimento dei pedali, della leva del cambio o la libertà di movimento del conducente. Non collocare oggetti nell'abitacolo senza assicurarli.
- Non viaggiare con il vano di carico aperto.

### **Avvertenza**

Assicurarsi sempre che il carico sia fissato saldamente sul veicolo. In caso contrario, gli oggetti potrebbero essere proiettati all'in-

terno del veicolo causando lesioni alle persone o danni al carico o alla vettura.

- Il carico utile è la differenza tra la massa complessiva ammessa a pieno carico e la massa a vuoto secondo la normativa CE.

Per calcolare il carico utile, inserire i dati per il proprio veicolo nella Tabella dei pesi all'inizio del presente manuale.

La massa a vuoto CE include il peso del conducente (68 kg), del bagaglio (7 kg) e dei fluidi (con serbatoio pieno al 90 %).

Accessori e attrezzature opzionali aumentano la massa a vuoto.

## Strumenti e comandi

Comandi .....	62
Spie, strumenti e indicatori .....	66
Visualizzatori informativi .....	76
Messaggi del veicolo .....	87
Personalizzazione del veicolo .....	87

## Comandi

### Regolazione del volante



Sbloccare la leva, regolare la posizione del volante, quindi riportare la leva in posizione iniziale e accertarsi che sia completamente bloccata.

Effettuare la regolazione del volante solo a veicolo fermo e bloccasterzo disinserito.

## Comandi al volante



È possibile controllare il sistema Infotainment e il controllo automatico della velocità di crociera tramite i comandi al volante.

Per maggiori informazioni consultare il manuale del sistema Infotainment.

Controllo automatico della velocità di crociera ⇄ 125.



## Avvisatore acustico





Premere  per attivare l'avvisatore acustico.

Non usare l'avvisatore acustico come allarme di sicurezza pedoni.

## Allarme di sicurezza pedoni

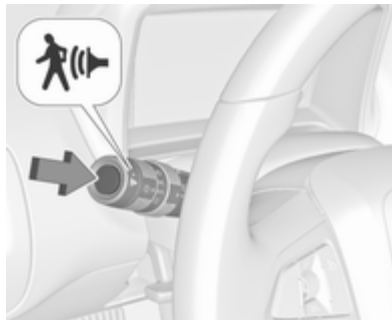
L'allarme di sicurezza pedoni consente al conducente di avvisare i pedoni che potrebbero non sentire il veicolo in avvicinamento.



Premere , si udirà una lieve segnalazione acustica.

L'allarme di sicurezza pedoni è disponibile solo se il veicolo marcia a una velocità inferiore a 64 km/h o è fermo e la leva del cambio non è posizionata in P.

## Tergilavacristalli

### Tergicristalli

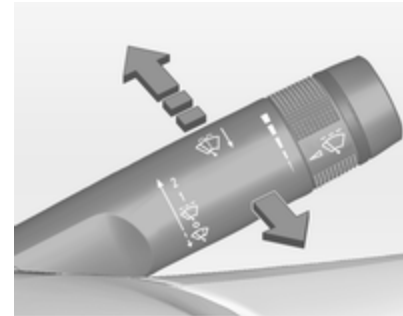

**2** = veloce

**1** = lento

 = intermittenza regolabile

**0** = spento

Per un singolo passaggio, quando i tergilavacristalli non sono azionati, premere la leva verso il basso su .

Non utilizzare se il parabrezza è ghiacciato.

Spegnerne negli autolavaggi.

### Intermittenza regolabile dei tergicristalli



Leva tergicristalli in posizione .

Ruotare la manopola di regolazione per regolare l'intervallo:

- |                  |   |                                   |
|------------------|---|-----------------------------------|
| intervallo breve | = | ruotare la rotella verso l'alto   |
| intervallo lungo | = | ruotare la rotella verso il basso |

### Lavacristalli



Tirare la leva. Il liquido di lavaggio viene spruzzato sul parabrezza e il tergicristalli effettua alcuni passaggi.

### Orologio

L'orologio è visualizzato nel Visualizzatore a colori Info.

#### Impostazione orologio

1. Premere il pulsante **CONFIG** e selezionare **Ora** dall'elenco premendo il pulsante **TUNE/MENU**.

2. Ruotare la manopola **TUNE/MENU** o premere **▲** o **▼** sullo schermo a sfioro per aumentare o diminuire le ore e i minuti visualizzati sull'orologio.
3. Premere la manopola **TUNE/MENU** per passare dalle ore ai minuti e viceversa. È inoltre possibile passare dalle ore ai minuti e viceversa premendo l'impostazione desiderata sullo schermo a sfioro.

Impostazioni selezionabili:

- **12 H / 24 H formato:** Modifica la visualizzazione dell'orario fra 12 ore e 24 ore.
- **Giorno + oppure Giorno -:** Aumenta o diminuisce il giorno indicato nel Visualizzatore a colori Info.

#### Avviso

Si ricorda che l'ora impostata nel menu dell'orologio è il riferimento del sistema per la carica ritardata.

Carica  132.

Personalizzazione del veicolo  87.

## Prese di corrente



Le uscite a 12 volt sono ubicate nel vano portaoggetti del bracciolo anteriore e nella consolle posteriore centrale del pavimento.



Inoltre, un'uscita a 12 volt è ubicata all'interno del vano portaoggetti nel cruscotto.



Non superare il consumo massimo di 180 Watt.

Le prese di corrente alimentano corrente a quadro acceso o se il veicolo si trova in modalità di potenza trattenuata disattivata.

Funzione di mantenimento dell'alimentazione elettrica disattivata  
⇨ 111.

Collegare solo accessori elettrici conformi ai requisiti di compatibilità elettromagnetica specificati nella norma DIN VDE 40 839.

Non collegare accessori che generano corrente, come caricabatterie o batterie.

Evitare l'uso di spine non idonee per non danneggiare le prese.

## Spie, strumenti e indicatori

### Tachimetro

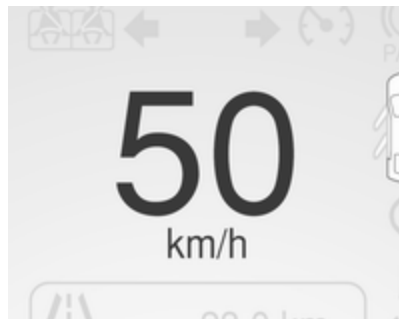

Indica la velocità del veicolo.

L'unità illustrata può essere modificata nel Driver Information Centre (DIC).

Driver Information Centre (DIC)  
 ⇨ 76.

### Contachilometri

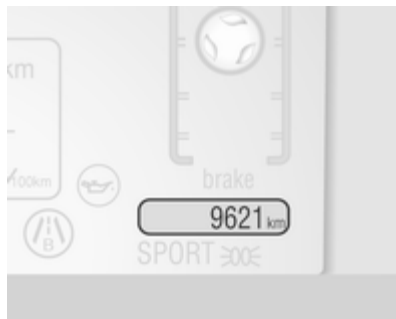

Visualizza i chilometri percorsi.

L'unità illustrata può essere modificata nel Driver Information Centre (DIC).

Driver Information Centre (DIC)  
 ⇨ 76.

### Contachilometri parziale

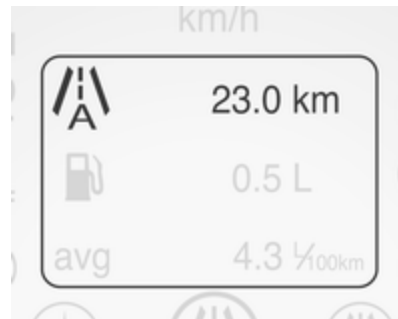

Visualizza il chilometraggio percorso dall'ultimo azzeramento.

Azzerare il contachilometri parziale premendo e mantenendo premuto il pulsante **SELECT** sul Driver Information Centre quando viene visualizzato Trip A o Trip B.

Il contachilometri parziale è incluso nel DIC.

Driver Information Centre (DIC)  
 ⇨ 76.

## Indicatore del livello carburante

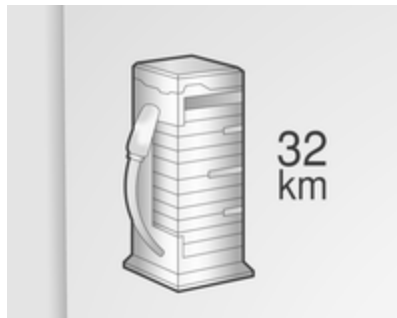

Visualizza il livello di carburante nel serbatoio e l'autonomia del carburante.

Non svuotare mai completamente il serbatoio.

Poiché nel serbatoio rimane sempre una certa quantità di carburante, la quantità necessaria per riempirlo è inferiore alla capacità del serbatoio specificata.

Modalità autonomia estesa ⇨ 114.

## Indicatore batteria

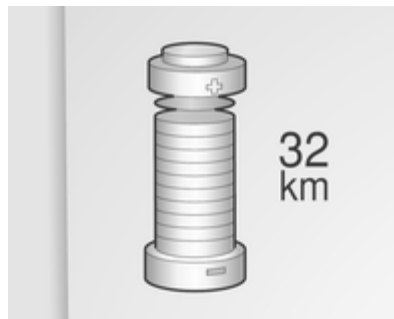

Visualizza il livello di carica e l'autonomia della batteria ad alta tensione.

Modalità elettrica ⇨ 113.

## Indicatore di efficacia di guida

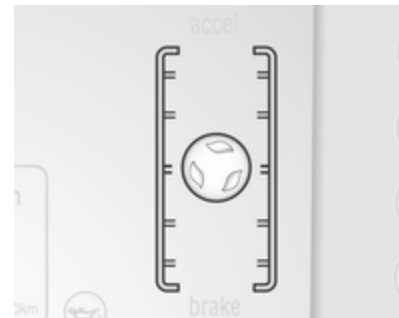

Questo indicatore è una guida per condurre il veicolo in modo efficiente mantenendo la sfera verde al centro dell'indicatore. Le foglie smettono di ruotare quando il veicolo si ferma o quando la sfera si sposta dal centro dell'indicatore.

**Accel:** Se la sfera diventa gialla e si sposta sopra il centro dell'indicatore, l'accelerazione è troppo elevata per ottimizzare l'efficienza.

**Freno:** Se la sfera diventa gialla e si sposta sotto il centro dell'indicatore, la frenata è troppo elevata per ottimizzare l'efficienza.

Guidare in economia ⇨ 108

A seconda dell'impostazione, questo indicatore può essere nascosto e sostituito dall'indicatore del carburante o da quello della batteria.

Driver Information Centre (DIC)  
⇨ 76.

## Autonomia totale del veicolo



Visualizza l'autonomia totale del veicolo considerando sia quella elettrica che quella a carburante.

Guidare in economia ⇨ 108.

## Display di manutenzione

Il sistema di durata dell'olio motore visualizza la percentuale della durata del restante olio.

A seconda delle condizioni di guida, l'intervallo indicato per il cambio dell'olio motore e del filtro può variare notevolmente.

Per consentire un funzionamento corretto, il sistema deve essere resettato ogni volta che si sostituisce l'olio motore. Rivolgersi ad un'officina.

Quando il sistema ha calcolato che la durata dell'olio motore è diminuita, nel Driver Information Centre viene visualizzato **Sostituire l'olio motore al più presto**. Far sostituire l'olio motore e il filtro da un'officina entro i successivi 1000 km.

Driver Information Centre ⇨ 76.

Informazioni di manutenzione ⇨ 186.

## Spie

Le spie descritte non sono presenti in tutti i veicoli. Le descrizioni si riferiscono a veicoli provvisti di strumentazione completa. La posizione delle spie può variare in base all'equipaggiamento. All'inserimento dell'accensione, gran parte delle spie si accendono brevemente per una prova di funzionalità.

I colori delle spie significano:

- rosso = pericolo, segnalazione importante
- giallo = avvertenza, informazioni, guasto
- verde = conferma di attivazione
- blu = conferma di attivazione
- bianco = conferma di attivazione

## Spie nel quadro strumenti



## Spie nella consolle superiore



### Indicatore di direzione

Il simbolo  si accende o lampeggia in verde.

### Lampeggia

La spia lampeggia quando si attivano gli indicatori di direzione o i segnalatori di emergenza.

Lampeggio veloce: guasto di un indicatore di direzione o del fusibile associato.

Sostituzione delle lampadine ⇨ 154.

Fusibili ⇨ 157.

Indicatori di direzione ⇨ 94.

### Segnalazione di cintura di sicurezza non allacciata

#### Segnalazione di cintura di sicurezza anteriore non allacciata

Il simbolo  per il sedile del conducente si accende o lampeggia in rosso.

Il simbolo  per il sedile del passeggero anteriore si accende o lampeggia in rosso quando il sedile è occupato.

La segnalazione di cintura di sicurezza non allacciata del sedile del passeggero anteriore potrebbe anche accendersi se un oggetto viene posizionato sul sedile.

#### Acceso

Dopo che le spie di avvertimento del relativo sedile anteriore hanno lampeggiato per un po', fino a quando la cintura di sicurezza è stata allacciata.

### Lampeggia

Fino ad un certo periodo dopo che il quadro è stato acceso.

### Segnalazione di cintura di sicurezza posteriore non allacciata

Il simbolo  lampeggia o si accende in giallo.

#### Acceso

Dopo che il quadro è stato acceso, la spia della cintura di sicurezza si illumina di rosso.

Dopo che le cinture di sicurezza dei passeggeri sono state allacciate, la corrispondente spia della cintura si illumina di verde.

### Lampeggia

Con il veicolo in movimento, se un passeggero della seconda fila che aveva la cintura allacciata, slaccia la cintura, il corrispondente simbolo cintura lampeggerà in rosso per diversi secondi e si udirà un segnale acustico.



Allacciare la cintura di sicurezza  
 ⇨ 42.

## Airbag e pretensionatori delle cinture di sicurezza

Il simbolo  si accende in rosso.

All'inserimento dell'accensione, la spia si accende per diversi secondi. Se non si accende, non si spegne dopo alcuni secondi o se si accende durante la guida, significa che c'è una disfunzione nel sistema degli airbag. Rivolgersi ad un'officina. Gli airbag e i pretensionatori delle cinture di sicurezza potrebbero non attivarsi in caso di incidente.

Un messaggio può anche essere visualizzato nel Driver Information Centre (DIC).

Se il simbolo  rimane acceso fisso, indica l'avvenuta attivazione dei pretensionatori delle cinture di sicurezza o degli airbag.

### Avvertenza

Rivolgersi immediatamente ad un'officina per eliminare il guasto.

Pretensionatori delle cinture di sicurezza, sistema airbag ⇨ 41, ⇨ 45.

Driver Information Centre (DIC)  
 ⇨ 76.

## Disattivazione degli airbag

Il simbolo  si accende in giallo.

L'airbag anteriore e ad altezza ginocchio del passeggero anteriore sono attivati.

Il simbolo  si accende in giallo.

L'airbag anteriore e ad altezza ginocchio del passeggero anteriore sono disattivati ⇨ 48.

### Pericolo

Rischio di lesioni mortali se un bambino usa un sistema di sicurezza sul sedile del passeggero anteriore con airbag anteriore o ad altezza ginocchio attivato.

Rischio di lesioni mortali se un adulto siede sul sedile del passeggero anteriore con airbag anteriore o ad altezza ginocchio disattivato.

Se dopo diversi secondi entrambe le spie di stato restano accese o se non ci sono spie, ci potrebbe essere un problema con le spie o l'interruttore di disattivazione degli airbag. Rivolgersi ad un'officina.

## Sistema di ricarica

Il simbolo  si accende in rosso.

Si accende brevemente quando l'accensione viene inserita.

### La spia resta accesa o si illumina durante la guida

1. Togliersi dalla strada senza ostacolare il traffico.
2. Stop, disinserire l'accensione.
3. Rivolgersi ad un'officina.

Guidare con questa spia accesa potrebbe scaricare la batteria a 12 volt.

### Spia MIL

Il simbolo  si accende o lampeggia in giallo.

### Si illumina in modalità di sola manutenzione

Si illumina come controllo, mostrando se la modalità di sola assistenza funziona. Se viene rilevato un guasto, cercare assistenza presso la vostra officina.

Tasto di azionamento ⇨ 109.

### Si illumina quando il quadro è acceso

Guasto nel sistema di controllo delle emissioni. Potrebbero essere stati superati i limiti di emissioni consentiti.

Quanto segue può correggere un malfunzionamento del sistema di emissione:

- Accertarsi che il tappo del serbatoio carburante sia inserito correttamente.
- Accertarsi che si utilizzi carburante di buona qualità.

Se nessuna causa indicata in precedenza ha fatto spegnere la spia, cercare assistenza immediatamente presso un'officina.

### Lampeggia quando il quadro è acceso

E' stato rilevato un problema di mancata accensione. Decelerare, ridurre la velocità del veicolo e/o evitare salite fino a quando non smette di lampeggiare.

Se la spia continua a lampeggiare:

1. Togliersi dalla strada senza ostacolare il traffico.
2. Stop, disinserire l'accensione.
3. Attendere almeno 10 secondi e riaccendere il quadro.

Se la spia continua a lampeggiare, chiedere assistenza ad un'officina.

### Impianto frenante

Il simbolo  si accende in rosso.

Si accende dopo l'inserimento dell'accensione. Il livello del liquido dei freni è troppo basso o esiste un altro problema nell'impianto frenante.

Livello del liquido dei freni ⇨ 151.

#### Avvertenza

Arrestare il veicolo e non proseguire il viaggio. Rivolgersi ad un'officina.

## Freno di stazionamento elettrico

Il simbolo  si accende o lampeggia in rosso.

### Acceso

Il freno di stazionamento elettrico è azionato ⇨ 120.

### Lampeggia

Se  lampeggia dopo che il freno di stazionamento è stato rilasciato o durante la guida, non procedere nella guida ma cercare immediatamente assistenza di un'officina.

## Guasto al freno di stazionamento elettrico

Il simbolo  si accende in giallo.

### Acceso

Il freno di stazionamento elettrico funziona con prestazioni ridotte ⇨ 120.

### Avvertenza

Rivolgersi immediatamente ad un'officina per eliminare il guasto.

Un messaggio d'errore può essere visualizzato nel Driver Information Centre (DIC).

Driver Information Centre ⇨ 76.

## Sistema di antibloccaggio (ABS)

Il simbolo  si accende in giallo.

Si accende per alcuni secondi dopo l'inserimento dell'accensione. Quando la spia si spegne, il sistema è pronto per il funzionamento.

Se la spia non si spegne dopo alcuni secondi o se si accende durante la marcia, è presente un guasto dell'ABS. L'impianto frenante rimane operativo, ma senza la regolazione ABS.

Tentare di reimpostare il sistema.

Per reimpostare il sistema:

1. Togliersi dalla strada senza ostacolare il traffico.
2. Posizionare il veicolo in **P**.
3. Spegner il quadro.
4. Riavviare il veicolo.

Se la spia di controllo dell'ABS resta accesa dopo aver reimpostato il sistema o si accende di nuovo durante la guida, cercare assistenza presso un'officina.

Sistema di antibloccaggio ⇨ 120.

Se dovessero accendersi le spie dell'ABS e dell'impianto frenante, il veicolo potrebbe avere un problema ai freni standard e antibloccaggio.

Far trainare il veicolo per l'assistenza.

Traino ⇨ 181.

## Modalità Sport

**Sport** si illumina quando viene selezionata la modalità sport.

Modalità Sport ⇨ 114.

## Modalità montagna

**Montagna** si illumina quando viene selezionata la modalità montagna.

Modalità montagna ⇨ 114.

## Modalità di sospensione

**Hold** si illumina quando viene selezionata la modalità di sospensione.

Modalità di sospensione ⇨ 114.

## Controllo elettronico della stabilità disinserito

Il simbolo  si accende in giallo.

Il sistema è disattivato.

## Controllo elettronico della stabilità e Sistema di controllo della trazione

Il simbolo  si accende o lampeggia in giallo.

## Accesso

Si è verificato un guasto nel sistema. È possibile continuare il viaggio, tuttavia, a seconda delle condizioni del manto stradale, la stabilità di guida potrebbe risultare compromessa.

Rivolgersi ad un'officina per eliminare la causa del guasto.

## Lampeggia

Il sistema è attivo e funziona per assistere il conducente nel controllo direzionale del veicolo in condizioni di guida difficili.

Controllo elettronico della stabilità ⇨ 124, Sistema di controllo della trazione ⇨ 123.

## Sistema di controllo della trazione disinserito

Il simbolo  si accende in giallo.

Il sistema è disattivato.

## Temperatura del liquido di raffreddamento del motore

Il simbolo  si accende in rosso.

Si accende quando il veicolo ha un problema all'impianto di raffreddamento del motore.

Un segnale acustico di allarme suona quando la spia si accende.

### Attenzione

Se la temperatura del liquido refrigerante del motore è troppo alta, arrestare il veicolo e spegnere il quadro. Danno al motore. Controllare il livello del liquido refrigerante.

Se la spia di controllo resta accesa, chiedete assistenza alla vostra officina.

## Sistema di monitoraggio pressione pneumatici

Il simbolo  si accende o lampeggia in giallo.

## Accesso

Uno o più pneumatici hanno una pressione notevolmente bassa. Arrestare immediatamente il veicolo e controllare la pressione dei pneumatici.

## Lampeggia

Guasto del sistema. Dopo circa un minuto la spia di controllo si illumina in continuo. Rivolgersi ad un'officina.

## Pressione dell'olio motore

Il simbolo  si accende in rosso. Si illumina brevemente quando il veicolo viene avviato.

### Attenzione

La lubrificazione del motore potrebbe interrompersi, provocando danni al motore e/o il bloccaggio delle ruote motrici.

1. Togliersi dalla strada senza ostacolare il traffico.
2. Impostare la leva del cambio su **N**.
3. Disinserire l'accensione.

Controllare il livello dell'olio prima di rivolgersi ad un'officina ⇨ 148.

## Livello carburante minimo

 si illumina quando il livello del carburante è troppo basso.

## Dispositivo elettronico di bloccaggio motore

Il simbolo  si accende in giallo. Guasto dell'immobilizzatore. Non è possibile avviare il motore. Rivolgersi ad un'officina.

## Veicolo pronto

 **READY** si illumina quando il veicolo è pronto per essere guidato.

## Luci esterne

Il simbolo  si accende in verde.

Le luci esterne sono accese ⇨ 92.

## Abbaglianti

Il simbolo  si accende in blu.

Illuminato con gli abbaglianti accesi e durante l'attivazione dell'avvisatore ottico ⇨ 93.

## Retronebbia

Il simbolo  si accende in giallo.

Il retronebbia è acceso ⇨ 94.

## Controllo automatico della velocità di crociera

 si accende in bianco o verde.

## Accesso in bianco

Sistema inserito.

## Accesso in verde

È memorizzata una determinata velocità.

Controllo automatico della velocità di crociera ⇨ 125.

## Portiera aperta



Se una portiera, il cofano o il portellone posteriore è aperto, una spia si accende.

Un'ulteriore segnalazione grafica viene mostrata sul Driver Information Centre (DIC) quando il cofano o il portellone posteriore è aperto.

Driver Information Centre (DIC)  
 ⇨ 76.

## Visualizzatori informativi

### Driver Information Centre

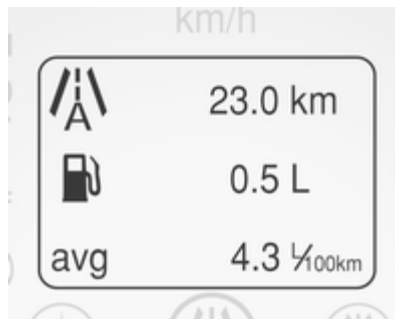

Il display del Driver Information Centre (DIC) si trova nel quadro strumenti. Il DIC visualizza informazioni sul veicolo. Se viene rilevato un problema del sistema, visualizza anche messaggi di avviso.

Messaggi del veicolo ⇨ 87.

## Comandi del DIC



**CONFIG:** Premere per selezionare il display di configurazione cruscotto semplice o avanzato.

◀ **BACK:** Premere per ritornare alla schermata precedente, per uscire da una schermata o ritornare al menu principale. Premere ◀ **BACK** per minimizzare il display del menu DIC.

**SELECT:** Premere il centro della manopola per selezionare la voce evidenziata. Ruotare la manopola per scorrere attraverso le voci di menu.

## Selezione di menu e funzioni

Nel menu DIC principale:

1. Ruotare la manopola **SELECT** per scorrere attraverso i possibili menu DIC.
2. Premere la manopola **SELECT** quando una voce di menu è evidenziata per entrare in quel menu.
3. Continuare a ruotare e premere la manopola **SELECT** per scorrere attraverso le voci di menu disponibili e per selezionarle:

### Viaggio A e Viaggio B

↪ 66.

### Durata restante dell'olio

Viene visualizzata la percentuale di durata olio restante.

Olio motore ↪ 148.

### Pressione dei pneumatici

Viene visualizzata la pressione approssimativa di tutti e quattro i pneumatici.

Se al posto dei valori vengono visualizzati dei trattini, ci può essere un problema con il veicolo.

Rivolgersi ad un'officina.

Pressione dei pneumatici ↪ 167.

Sistema di monitoraggio pressione pneumatici ↪ 167.

### Messaggi del veicolo

Ruotare la manopola **SELECT** per scorrere attraverso un messaggio di avviso attivo. Premere **SELECT** per rivedere i messaggi.

Messaggi del veicolo ↪ 87.

### Unità

Ruotare la manopola **SELECT** per passare dalla visualizzazione delle unità SI a quelle US. Premere **SELECT** per confermare.

### Modalità tutorial

Premere **CONFIG** per commutare tra due videate di tutorial che illustrano alcune funzioni del quadro strumenti.

La modalità tutorial è disponibile solamente quando il veicolo si trova in posizione di parcheggio **P**.

## Navigazione

Selezionando questa voce, il sistema visualizza frecce di guida.

Ulteriori informazioni sono riportate nel manuale del sistema Infotainment.

## Display del quadro strumenti

Dopo aver sbloccato e aperto la portiera del conducente, il display visualizza lo stato del cavo di carica e il livello di carica della batteria ad alta tensione.

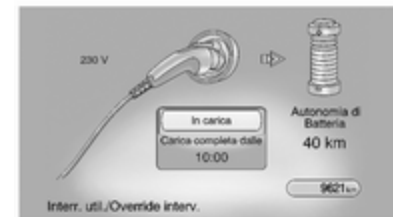

Un messaggio, indicante che la ricarica CA tramite la porta di ricarica del veicolo è stata interrotta, può essere visualizzato in basso a sinistra sullo schermo.

## Visualizzatore a colori Info

Il visualizzatore a colori Info si trova nel quadro strumenti.

Il Visualizzatore a colori Info indica:

- Climatizzatore ⇨ 98
- Sistema Infotainment, vedi descrizione nel manuale del sistema Infotainment.
- Impostazioni di personalizzazione del veicolo
- Informazioni sul flusso di corrente
- Impostazioni della carica
- Informazioni sull'energia
- Ora ⇨ 64
- Temperatura

I comandi del Visualizzatore a colori Info necessitano solo di un leggero tocco per azionarli e funzionano meglio a mani nude. I comandi funzio-

ranno con la maggior parte dei guanti sebbene possano avere bisogno di più tempo per reagire. Usare il polpastrello piuttosto che la punta del dito per minimizzare il tempo di risposta. Se i comandi non rispondono, togliere i guanti.



Premere  fino alla visualizzazione di **Flusso di potenza**, **In carica** e **Info energia**.

## Schermate Flusso di potenza

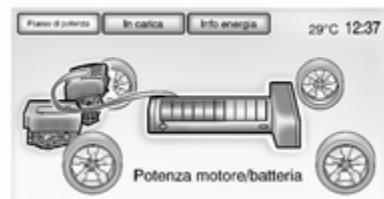

Le schermate **Flusso di potenza** indicano la condizione di funzionamento del sistema a corrente. Le schermate mostrano il flusso di energia tra il motore, l'unità di propulsione elettrica e la batteria ad alta tensione. Questi componenti saranno evidenziati quando attivi.

## Ricarica

### Selezione della modalità di carica

Vi sono tre modalità di carica programmabile.

Dalla schermata dello stato di modalità carica, premere **Modifica mod. di carica**.



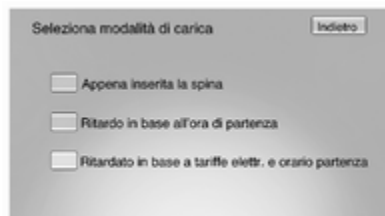

Selezionare un'opzione:

- **Appena inserita la spina**
- **Ritardo in base all'ora di partenza**
- **Ritardato in base a tariffe elettr. e orario partenza**

### Carica programmabile

Lo stato di modalità di carica corrente può anche essere visualizzato in un pop-up temporaneo nel Visualizzatore a colori Info premendo il tasto di sblocco dello sportellino della presa di carica sulla portiera del conducente. I calcoli del tempo **Avvio carica** e **Carica completata** vengono anche visualizzati sullo schermo. Queste previsioni sono più accurate

quando il veicolo viene collegato tramite spina e in condizioni di temperatura moderata.

### Stato della modalità di carica Subito:

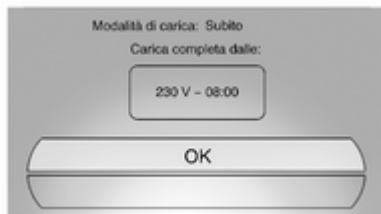

Il veicolo inizia a caricarsi non appena collegato ad una presa elettrica.

Ricarica ⇨ 132.

### Ritardo (ora di partenza):

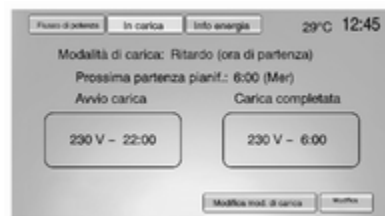

Il veicolo effettua una stima dell'orario di inizio carica considerando il tempo di partenza programmato per il giorno corrente della settimana. La carica comincia nell'orario di inizio e viene completata entro l'orario di partenza solo se è disponibile tempo sufficiente dopo aver collegato il cavo di carica alla presa elettrica.

### Ritardo (tariffe e ora di partenza):

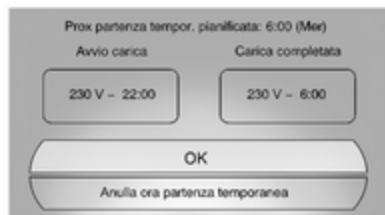
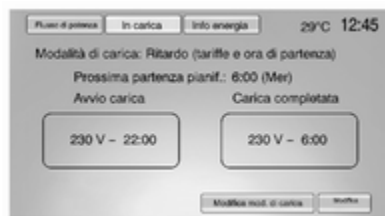

Il veicolo effettua una stima dell'orario di inizio carica in base alla tabella del tasso di utilità, della preferenza di tasso di utilità e orario di partenza programmato per il giorno corrente della settimana. Il veicolo si caricherà durante i periodi con tariffa più economica per raggiungere una carica completa della batteria entro l'orario di partenza. Per questa modalità sono necessarie informazioni sui co-

sti dell'energia elettrica della società di erogazione per la località dove si effettua la carica.

### Inserimento orario di partenza

Dalla schermata dello stato modalità di carica ritardata, premere **Modifica** per modificare l'orario di partenza per ogni giorno della settimana.



1. Premere il giorno da modificare.
2. Premere **+** o **-** per modificare ore e minuti.
3. Premere **Indietro** per salvare le modifiche e ritornare alla schermata precedente.

### Selezione della tariffa di carica

Dalla schermata della tariffa ritardata e dello stato di modalità di carica dell'orario di partenza, premere **Modifica**.

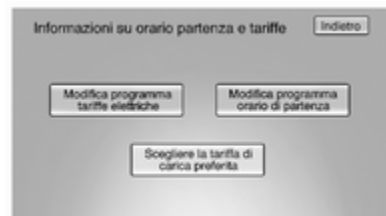

Selezionare uno dei seguenti:

- **Modifica programma tariffe elettriche**
- **Modifica programma orario di partenza**
- **Scegliere la tariffa di carica preferita**

### Selezione della preferenza della tariffa di carica

Dalla schermata **Informazioni su orario partenza e tariffe**, premere **Scegliere la tariffa di carica preferita**.

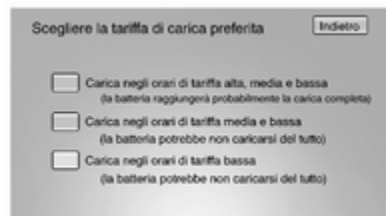

Premere una delle seguenti opzioni per selezionare la Preferenza del tariffa di carica:

- **Carica negli orari di tariffa alta, media e bassa:** Il veicolo può caricarsi durante qualsiasi periodo tariffario per soddisfare l'orario di partenza pianificato. Tuttavia sceglierà quando caricarsi per minimizzare il costo totale della carica.
- **Carica negli orari di tariffa media e bassa:** Il veicolo si caricherà solo durante periodi a tariffa bassa e/o media e sceglierà quando caricarsi per minimizzare il costo totale della carica.
- **Carica negli orari di tariffa bassa:** Il veicolo si caricherà solo durante periodi a tariffa bassa.

### Sceita del piano tariffario dell'energia elettrica

Le tariffe dell'energia elettrica possono variare a seconda dell'ora, del giorno della settimana e della stagione.

Contattare la società di erogazione dell'energia per ottenere la tabella delle tariffe per la vostra zona. Le date di inizio estive e invernali devono essere stabilite per utilizzare una tabella estiva/invernale.

Dalla schermata **Informazioni su orario partenza e tariffe**, premere **Modifica programma tariffe elettriche**.



È possibile selezionare due piani tariffari: **Programma estate/inverno** o **Programma annuale**. Per modificare:

1. Premere **Programma estate/inverno** o **Programma annuale**.
2. Premere **Modifica**.

### Inserimento dati di inizio tabella estiva/invernale

Dalla schermata **Scegliere un piano di tariffe elettriche**, premere **Programma estate/inverno** quindi premere **Modifica**.



1. Premere **Inizio estate**.
2. Premere **+** o **-** per impostare il mese e il giorno dell'inizio estate.
3. Premere **Inizio inverno**.

4. Premere **+** o **-** per impostare il mese e il giorno dell'inizio inverno.
5. Premere **Programma tariffe elettriche estive** o **Programma tariffe invernali** per compilare la tabella delle tariffe giornaliere per l'energia elettrica.

### Compilazione della tabella delle tariffe per l'energia elettrica

Dalla schermata **Modifica date inizio estate/inverno**, premere **Programma tariffe elettriche estive** o **Programma tariffe invernali**.

Dalla schermata **Scegliere un piano di tariffe elettriche**, premere **Programma annuale** e quindi premere **Modifica**.



1. Premere **Gior. feriale** o **Fine settim..**
2. Premere **Modifica** accanto alla riga da modificare.
  - ◆ I giorni feriali vanno dal lunedì al venerdì e utilizzano la stessa tabella tariffaria.
  - ◆ I fine settimana sono il sabato e la domenica e utilizzano la stessa tabella tariffaria.

Sia i giorni feriali che quelli del fine settimana devono essere impostati. La tabella delle tariffe vale solo per un periodo di 24 ore, che ha inizio alle 0:00 e termina alle 0:00. Ci possono essere cinque cambi tariffari al giorno, non tutti devono essere utilizzati.

Gli orari di conclusione devono essere consecutivi. Se un orario di conclusione non segue un orario di inizio viene visualizzato un messaggio. Seguire le istruzioni del messaggio.

### Compilazione dell'orario di conclusione tariffa dell'energia elettrica

Dalla schermata della rispettiva tabella delle tariffe dell'energia elettrica, premere **Modifica** accanto alla riga da modificare.

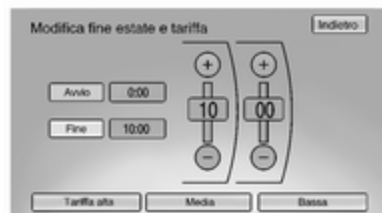

1. Premere **+** o **-** per regolare l'ora.
2. Premere **Tariffa alta, Media** o **Bassa** per selezionare la tariffa per l'energia elettrica.
3. Premere **Indietro** per salvare le modifiche.

Si può editare solo l'orario di completamento. L'orario di inizio viene inserito automaticamente nella tabella delle tariffe.

### Visualizzazione della tabella delle tariffe per l'energia elettrica

Dalla schermata **Scegliere un piano di tariffe elettriche**, premere **Visualizza progr. estate**, **Visualizza progr. inverno** o **Visualizza progr. annuale**.

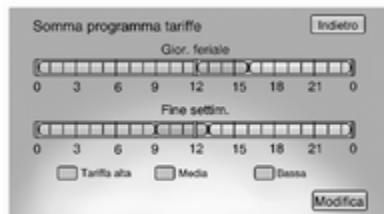

### Sospensione temporanea della modalità di carica ed annullamento

Le modalità di carica ritardata programmata possono essere temporaneamente sospese passando ad una modalità di carica immediata per un ciclo di carica. Inoltre, l'orario di partenza programmata successivo pianificato può essere temporaneamente sospeso per un ciclo di carica. Oltre a sospensioni in-veicolo mediante il Visualizzatore a colori info, vi sono an-

che altri modi per sospendere temporaneamente una modalità di carica ritardata.

Ricarica ⇨ 132.

Per sospendere temporaneamente una modalità di carica per passare ad una modalità di carica immediata dall'interno del veicolo:

1. Premere il pulsante di sblocco dello sportellino della presa di carica sulla portiera del conducente per visualizzare il pop-up dello stato della modalità di carica nel Visualizzatore a colori info.



2. Premere **Esclusione temporanea**.

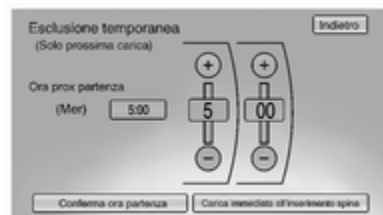

3. Premere **Carica immediata all'inserimento spina** per superare temporaneamente una modalità di carica immediata.

Verrà visualizzato automaticamente il tempo completo di carica rivisto.

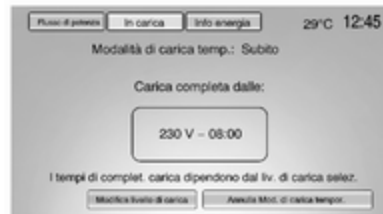



Per annullare la sospensione temporanea ed effettuare una ricarica immediata, premere **Annulla Mod. di carica tempor.**

Per sospendere temporaneamente il successivo orario di partenza pianificato dall'interno del veicolo:

1. Premere il pulsante di sblocco dello sportellino della presa di carica sulla portiera del conducente per visualizzare il pop-up dello stato della modalità di carica nel Visualizzatore a colori info.
2. Premere **Esclusione temporanea**.

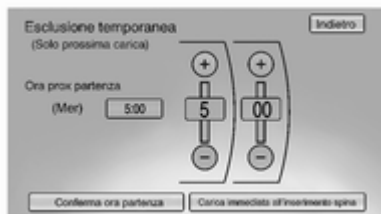

3. Premere il pulsante **+ o -** per modificare l'orario di partenza successivo.
4. Premere **Conferma ora partenza** per sospendere temporaneamente l'orario di partenza successivo pianificato.

Il tempo completo di carica rivisto verrà automaticamente visualizzato nella schermata della modalità di carica temporanea.

L'orario di partenza temporaneo può solo essere aggiornato per lo stesso giorno dell'orario di partenza pianificato successivo originale. Inoltre il veicolo non accetterà un orario di partenza temporaneo che sia antecedente all'orario attuale del giorno.

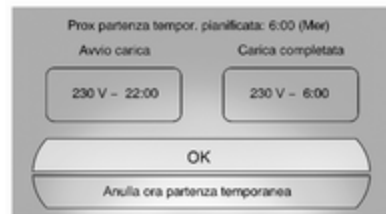
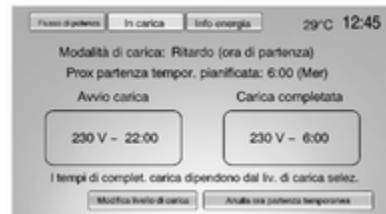

Per annullare il superamento temporaneo dell'orario di partenza successivo pianificato, premere **Annulla ora partenza temporanea** sul fondo dello schermo a sfioro della schermata o pop-up della modalità di carica temporanea, rispettivamente.

## Pop-up di sospensione / interruzione della carica



Una finestra pop-up apparirà se si verifica quanto segue:

- C'è stata una perdita indesiderata di corrente alternata durante l'azione di carica con collegamento a spina. Per esempio si è verificata un'interruzione di energia elettrica o il cavo di carica è stato staccato dalla parete.

## Carica programmabile disabilitata

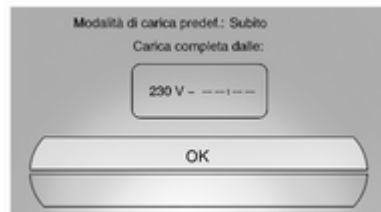

Quando il sistema di carica programmabile è disabilitato, la schermata e la finestra pop-up dello stato modalità di carica preimpostata visualizzerà -:-: - per l'orario completo di carica. Il sistema di carica programmabile sarà disabilitato se l'orario di completamento della carica non può essere previsto con sicurezza. Se il sistema

di carica programmabile è costantemente disabilitato, cercare assistenza presso un'officina.

## Informazioni sull'energia

Per visualizzare **Utilizzo di energia**, **Rendimento energetico** e **Suggerimenti rendimento** premere  sul cruscotto e quindi premere **Info energia**.

## Utilizzo di energia

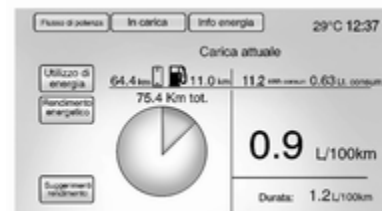

Questa schermata visualizza informazioni per tutti i cicli di guida dall'ultima volta in cui è stata caricata completamente la batteria ad alta tensione. Questo include la distanza percorsa in modalità elettrica, la distanza percorsa in modalità autonomia estesa, la distanza totale percorsa,

l'energia elettrica usata dalla batteria, il totale del carburante usato e il risparmio di carburante medio. Vi sono dei limiti massimi per alcuni valori che possono essere visualizzati. Quando questi valori sono sostituiti da trattini, i limiti di valore sono stati raggiunti. Per reimpostare questi valori, la batteria ad alta tensione dovrà essere ricaricata completamente. Il grafico circolare rappresenta anche la percentuale di distanza percorsa utilizzando la modalità elettrica rispetto alla modalità autonomia estesa. Il risparmio di carburante totale è il totale risparmiato per la vita del veicolo e può essere reimpostato solo da un'officina.



Le informazioni sull'utilizzo dell'energia elettrica appariranno automaticamente allo spegnimento quando sia attiva la potenza trattenuta disattivata. Questo pop-up automatico può essere disabilitato attraverso la personalizzazione del veicolo.

Personalizzazione del veicolo ⇨ 87.

### Efficienza energetica



Si accede a questa schermata premendo **Rendimento energetico** sulla schermata **Info energia**. Questa schermata visualizza l'efficienza energetica per il ciclo di guida in base allo stile di guida e alle impostazioni del climatizzatore. Guidando in modo più efficiente si avrà come risultato una percentuale superiore visualiz-

zata per lo stile di guida. Minimizzando l'uso del sistema di climatizzazione si avrà come risultato una percentuale superiore visualizzata per l'impostazione del climatizzatore.

### Suggerimenti rendimento

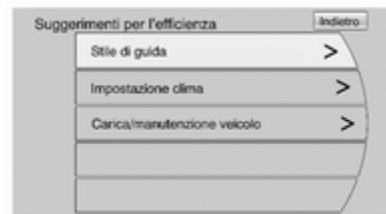

Si accede a questa schermata premendo **Suggerimenti rendimento** dalla schermata **Info energia**. Questa schermata fornisce una guida su come migliorare l'utilizzo dell'energia per aumentare il risparmio di carburante e l'autonomia del veicolo.



## Messaggi del veicolo

I messaggi visualizzati nel Driver Information Centre (DIC) indicano lo stato del veicolo o una certa azione che può essere necessaria per risolvere un problema. Molteplici messaggi possono essere visualizzati uno dopo l'altro.

I messaggi che non richiedono un'azione immediata possono essere riconosciuti e cancellati premendo la manopola **SELECT**. I messaggi che richiedono un'azione immediata non possono essere cancellati fino a quando l'azione non venga effettuata. Tutti i messaggi dovrebbero essere considerati seriamente.

Seguire le istruzioni dei messaggi.

Il sistema visualizza dei messaggi relativi a quanto segue:

- Livello dei liquidi
- Avviamento
- Manutenzione
- Impianto di allarme antifurto
- Freni

- Sistemi di controllo dell'assetto
- Controllo automatico della velocità di crociera
- Sistemi di rilevamento oggetti
- Illuminazione, sostituzione delle lampadine
- Impianto tergilavacrystalli
- Portiere, finestrini
- Telecomando
- Sistemi airbag
- Motore e unità di propulsione elettrica
- Pneumatici
- Batteria e ricarica
- Modalità di funzionamento del veicolo
- Limite di velocità

## Personalizzazione del veicolo

Si può accedere alla Personalizzazione del veicolo usando i comandi Infotainment o lo schermo a sfioro nel Visualizzatore a colori Info. Per maggiori informazioni consultare il manuale Infotainment a parte.

### Utilizzo dei comandi Infotainment

Usare la manopola **TUNE/MENU**, i pulsanti **CONFIG** e **←BACK** del quadro strumenti per selezionare le funzioni di personalizzazione.

- **CONFIG**: Premere per far scorrere i menu disponibili nella parte superiore del display con schermo a sfioro.

### ■ TUNE/MENU:

- ◆ Premere per inserire, selezionare o attivare un'opzione menu evidenziata.
- ◆ Ruotare per evidenziare un'opzione menu.
- ◆ Premere per attivare o disattivare un'impostazione del sistema.

### ■ ◀BACK:

- ◆ Premere per uscire da un menu.
- ◆ Premere per ritornare ad una schermata precedente.

### Sottomenu

Una freccia nel bordo destro del menu indica che si tratta di un sottomenu con altre opzioni.

### Selezionare un'opzione di menu

1. Ruotare la manopola **TUNE/MENU** per evidenziare la funzione.
2. Premere la manopola **TUNE/MENU** per selezionare l'opzione evidenziata. Una segno di spuntatura accanto all'opzione indica l'opzione selezionata.

### Attivazione o disattivazione di una funzione

1. Ruotare la manopola **TUNE/MENU** per evidenziare la funzione.
2. Premere la manopola **TUNE/MENU** per attivare o disattivare una funzione. Un segno di spuntatura accanto alla funzione indica che la funzione è attiva.

### Utilizzo dello schermo a sfioro

Utilizzare le icone e i menu dello schermo a sfioro sul visualizzatore a colori Info per selezionare le funzioni di personalizzazione.

△ = Sfiurare per scorrere verso l'alto.

▽ = Sfiurare per scorrere verso il basso.

**Indietro:** Sfiurare **Indietro** nell'angolo superiore destro del display per ritornare al menu precedente.

### Sottomenu

Una freccia nel bordo destro del menu indica che si tratta di un sottomenu con altre opzioni.

### Selezionare un'opzione di menu

Sfiurare qualsiasi opzione di menu disponibile sullo schermo a sfioro per selezionare l'opzione. Una segno di spuntatura accanto all'opzione indica l'opzione selezionata.

### Attivazione o disattivazione di una funzione

Sfiurare lo schermo dove la funzione disponibile è elencata per attivarla o disattivarla. Un segno di spuntatura accanto alla funzione indica che la funzione è attiva.

### Entrare nel menu di personalizzazione

Premere il menu veicolo sullo schermo a sfioro.



Le funzioni del menu veicolo possono includere:

- **Clima e qualità dell'aria**
- **Comfort e comodità**
- **Lingue**
- **Illuminazione esterna**
- **Blocco motorizzato porte**
- **Blocco, sblocco, avviamento**
- **Ripristinare le impostazioni predefinite**

### **Clima e qualità dell'aria**

Selezionare il menu **Clima e qualità dell'aria** per visualizzare:

- **Velocità ventilatore automatica**
- **Sedili riscaldati automaticamente**
- **Snebbiatore automatico**

### **Velocità ventilatore automatica**

**Velocità ventilatore automatica** imposta la velocità automatica delle ventole per mantenere la temperatura interna desiderata. Scegliere un'impostazione ventola:

**Alto:** Velocità aumentata.

**Medio:** Velocità moderata.

**Basso:** Velocità ridotta.

### **Sedili riscaldati automaticamente**

Quando abilitato, il pulsante del riscaldamento automatico dei sedili sarà evidenziato sullo schermo a sfioro. Questa funzione azionerà automaticamente i sedili riscaldati al livello richiesto dalla temperatura interna. **Sedili riscaldati**

**automaticamente** può essere spento utilizzando i pulsanti per i sedili riscaldati sul quadro strumenti.

### **Snebbiatore automatico**

Quando attivato e quando venga rilevato un alto tasso di umidità, il sistema di climatizzazione regolerà l'aria esterna, il climatizzatore o il calore per diminuire l'appannamento. La ve-

locità delle ventole può aumentare. Quando non viene più rilevato un alto tasso di umidità, il sistema ritorna alla modalità di funzionamento precedente.

### **Comfort e comodità**

Selezionare il menu **Comfort e comodità** e verrà visualizzato quanto segue:

- **Volume segnale acustico**
- **Suoneria pulsante**
- **Esci dalla finestra di riepilogo livelli energia**
- **Personalizzazione per conducente**
- **Allarme antifurto cavo di carica**
- **Allarme perdita alimentaz. di carica**

### **Volume segnale acustico**

Questa impostazione consente la selezione del livello del volume dei segnali acustici su normale o alto.

### **Suoneria pulsante**

Questa impostazione consente di sentire una segnalazione acustica quando si effettua una selezione mediante il sistema Infotainment.

### Esci dalla finestra di riepilogo livelli energia

Questa impostazione consente l'inserimento o il disinserimento di **Esci dalla finestra di riepilogo livelli energia**.

### Personalizzazione per conducente

Questa impostazione consente al conducente di memorizzare le stazioni preferite.

### Allarme antifurto cavo di carica

Questa impostazione consente l'inserimento o il disinserimento di **Allarme antifurto cavo di carica**.

### Allarme perdita alimentaz. di carica

Questa impostazione consente l'inserimento o il disinserimento di **Allarme perdita alimentaz. di carica**.

### Lingue

Questa impostazione consente la selezione della lingua desiderata.

### Illuminazione esterna

Selezionare il menu Illuminazione e verrà visualizzato quanto segue:

- **Luci di uscita**
- **Luci di avvicinamento**

#### Luci di uscita

Questa impostazione consente la selezione della durata di accensione dei fari anabbaglianti quando si lascia il veicolo in un ambiente buio.

Le opzioni disponibili sono:

- **OFF**
- **30 secondi**
- **60 secondi**
- **120 secondi**

#### Luci di avvicinamento

Questa impostazione consente l'inserimento o il disinserimento delle luci di localizzazione del veicolo. Quando attivati, gli anabbaglianti, le luci di posizione laterali, le luci posteriori, le luci della targa e le luci di retromarcia si accenderanno alla pressione di  sul telecomando.

### Blocco motorizzato porte

Selezionare **Blocco motorizzato porte** e verrà visualizzato quanto segue:

- **Sbloccaggio automatico porte**
- **Bloccaggio automatico delle portiere**
- **Porta sbloccata anti chiusura accidentale**

#### Sbloccaggio automatico porte

Questa impostazione consente la selezione delle portiere da sbloccare al posizionamento della leva del cambio in **P**.

Le opzioni disponibili sono:

- **Tutte le porte**
- **Porta conducente**
- **OFF**

#### Bloccaggio automatico delle portiere

Questa impostazione consente la selezione del bloccaggio automatico delle portiere al posizionamento della leva del cambio in **D**.

### **Porta sbloccata anti chiusura accidentale**

Quando attiva, questa impostazione consentirà il bloccaggio della portiera del conducente solo alla sua chiusura. Se questa funzione è attivata, il menu **Blocco temporizzato porte** non sarà disponibile.

### **Apertura, chiusura, avviamento a distanza**

Selezionare **Blocco, sblocco, avviamento** e verrà visualizzato quanto segue:

- **Risposta sbloccaggio (luci)**
- **Sbloccaggio delle porte con telecomando**
- **Sblocco accesso passivo**
- **Blocco accesso passivo**
- **Promemoria telecomando nel veicolo**

### **Risposta sbloccaggio (luci)**

Quando attivato, le luci esterne lampeggiano quando le portiere del veicolo vengono sbloccate con il telecomando.



### **Sbloccaggio delle porte con telecomando**

Questa impostazione consente la selezione delle portiere da sbloccare alla pressione di  sul telecomando.

Le opzioni disponibili sono:

- **Tutte le porte**
- **Porta conducente**

Se viene selezionato **Tutte le porte**, tutte le portiere verranno sbloccate.

Se viene selezionato **Porta conducente**, solo la portiera del conducente verrà sbloccata alla prima pressione di . Tutte le portiere verranno sbloccate alla seconda pressione di  entro cinque secondi dalla pressione precedente.

### **Sblocco accesso passivo**

Questa impostazione consente la selezione delle portiere da sbloccare alla pressione del pulsante sulla maniglia esterna della portiera.

Le opzioni disponibili sono:

- **Tutte le porte**
- **Porta conducente**

### **Blocco accesso passivo**

Questa impostazione consente l'attivazione o la disattivazione del bloccaggio passivo e la selezione del tipo di reazione.

Le opzioni disponibili sono:

- **OFF**
- **ON**
- **ATTIVO con segnale acustico**

### **Promemoria telecomando nel veicolo**

Quando attivo, l'avvisatore acustico emetterà un segnale acustico rapido tre volte se un telecomando viene lasciato nel veicolo.

### **Ripristinare le impostazioni predefinite**

Questa impostazione riporta tutte le impostazioni di personalizzazione del veicolo alle impostazioni di default.

## Illuminazione

Luci esterne .....	92
Luci interne .....	95
Caratteristiche dell'illuminazione .....	97

### Luci esterne

#### Interruttore dei fari

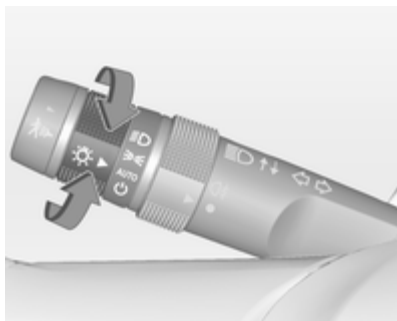

Ruotare la manopola di regolazione:

**AUTO** = Controllo automatico dei fari: l'illuminazione esterna si accende e si spegne automaticamente a seconda delle condizioni di luminosità esterne.

☰ = Attivazione o disattivazione del controllo automatico dei fari. L'interruttore torna su **AUTO**.

☰☑ = Luci di posizione

☰D = Anabbaglianti

#### Luci posteriori

Le luci posteriori si accendono assieme agli anabbaglianti e alle luci di posizione.

#### Controllo automatico dei fari

Quando la funzione di controllo automatico dei fari è attivata e l'accensione è inserita, il sistema alterna le luci di marcia diurna e gli anabbaglianti a seconda delle condizioni di luce.

#### Luci diurne

Le luci diurne aumentano la visibilità del veicolo durante il giorno.

Quando le luci diurne sono azionate, le luci posteriori e le luci di posizione laterale vengono spente.

Se il quadro viene acceso e il veicolo arrestato, le luci diurne possono essere disattivate spostando la leva del cambio in **P**. Le luci diurne resteranno

spente fino a quando la leva venga spostata da **P**. Gli anabbaglianti devono essere inseriti quando necessario.

#### Avviso

Non coprire il sensore luce altrimenti la modalità AUTO non funzionerà correttamente.

#### Attivazione automatica degli anabbaglianti

Gli anabbaglianti si accendono in caso di condizioni di luce scarsa.

#### Rilevamento tunnel

Gli anabbaglianti si accendono all'ingresso di una galleria.

## Abbaglianti

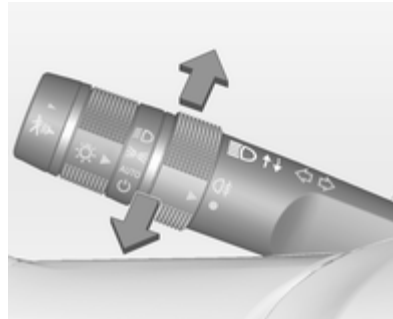

Per passare dagli anabbaglianti agli abbaglianti, spingere la leva degli indicatori di direzione.

Per passare agli anabbaglianti, premere nuovamente la leva o tirarla.

## Avvisatore ottico

Per azionare l'avvisatore ottico, tirare la leva degli indicatori di direzione.

## Regolazione della profondità delle luci



Per regolare la profondità delle luci in base al carico del veicolo e non abbagliare i conducenti dei veicoli in avvicinamento: ruotare l'interruttore rotante  nella posizione desiderata.

- 0 = sedili anteriori occupati
- 1 = tutti i sedili occupati
- 2 = tutti i sedili occupati e vano bagagli carico
- 3 = sedile conducente occupato e vano di carico riempito

## Segnalatori di emergenza



Inserimento con il pulsante .

In caso di incidente con attivazione degli airbag, si accendono automaticamente i segnalatori di emergenza.

## Segnali di svolta e di cambio della corsia di marcia

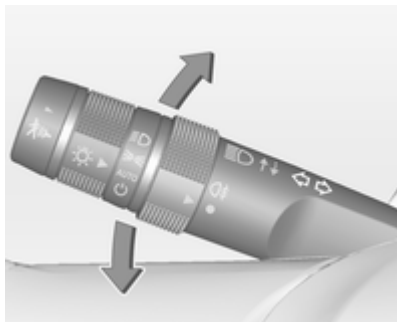

Leva = indicatore di direzione  
verso l'alto destro

Leva = indicatore di direzione si-  
verso il nistro  
basso

Spingendo la leva oltre il punto di resistenza, l'indicatore rimane acceso. Quando il volante torna indietro, l'indicatore viene disattivato automaticamente.

Per emettere solo tre lampeggi, ad esempio per segnalare un cambio di corsia, spingere la leva fino al punto di resistenza e rilasciarla.

Spegnere manualmente l'indicatore di direzione portando la leva nella sua posizione iniziale.

Spia di controllo degli indicatori di direzione  70.

## Retronebbia

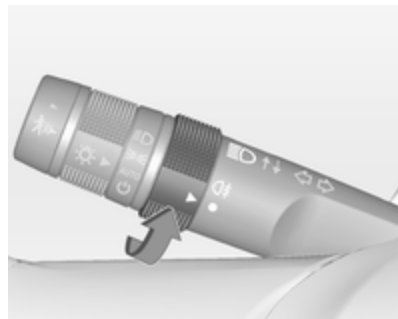



Ruotare la fascetta dei retronebbia sulla leva su  e rilasciarla per accendere e spegnere i retronebbia. La fascetta ritornerà nella sua posizione originaria.

I retronebbia vengono automaticamente impostati su off ogni volta che l'auto viene avviata.

Perché i retronebbia possano funzionare le luci di posizione anteriori e laterali devono essere accese.

## Luci di parcheggio

Quando il quadro è spento, è possibile accendere le luci di parcheggio su un lato del veicolo:

1. Spegnerne il quadro.
2. Portare la leva degli indicatori di direzione del tutto verso l'alto (luci di parcheggio di destra) o verso il basso (luci di parcheggio di sinistra).

L'azione è confermata da un segnale acustico e dalla spia dell'indicatore di direzione.

Le luci di parcheggio restano accese fino a quando il quadro è acceso o la leva degli indicatori di direzione viene riportata in posizione neutra.

## Luci di retromarcia

Le luci di retromarcia si accendono all'inserimento dell'accensione e alla selezione della retromarcia.

Unità di propulsione elettrica  118.

## Coprifari appannati

Il lato interno dell'alloggiamento dei fari si può appannare rapidamente in condizioni di clima umido e freddo, forte pioggia o dopo il lavaggio. L'appannamento sparisce rapidamente da solo, ma accendere i fari può essere d'aiuto.

## Luci interne

### Controllo delle luci del quadro strumenti



La luminosità delle seguenti luci può essere regolata con le luci esterne accese:



- Display del cruscotto
- Display Infotainment
- Interruttori e comandi

Ruotare la ghiera  in alto o in basso per aumentare o attenuare la luminosità.

## Luci plafoniera





Per azionare, premere i seguenti pulsanti:

-  = accensione e spegnimento automatico
-  = acceso
-  = spento

## Luci di lettura

Sono presenti luci di lettura anteriori e posteriori.

Le luci di lettura si azionano con  e  per la luce rispettiva.

## Luci di lettura anteriori



Le luci di lettura anteriori sono posizionate nella console superiore.

## Luci di lettura posteriori



Le luci di lettura posteriori sono posizionate nel rivestimento del padi-gione.

## Caratteristiche dell'illuminazione

### Illuminazione all'entrata

Gli anabbaglianti, le luci di retromarcia e le luci interne si accendono brevemente premendo  sul telecomando.

Le luci si spengono immediatamente quando viene premuto il pulsante  o automaticamente dopo un breve periodo.

### Luci in uscita

Gli anabbaglianti e le luci di retromarcia si accendono effettuando quanto segue:

1. Disinserire l'accensione.
2. Apertura della portiera del conducente.
3. Tirando brevemente e rilasciando la leva degli indicatori di direzione.

Alcune luci interne si accendono quando il quadro viene spento. Le luci esterne ed interne restano accese dopo la chiusura della portiera per un breve periodo e poi si spengono.

L'attivazione, la disattivazione e la durata di questa funzione possono essere modificate nel Visualizzatore a colori Info.

Personalizzazione del veicolo  87.

### Dispositivo salvacarica della batteria

La funzione di risparmio energetico della batteria è stata ideata per proteggere la batteria a 12 volt del veicolo.

Se una spia interna viene lasciata accesa e il quadro spento, il sistema di protezione della carica della batteria spegne automaticamente le luci dopo circa 10 minuti.

Se le luci esterne vengono lasciate accese, si spegneranno al disinserimento dell'accensione. Se le luci di posizione si accendono al disinseri-

mento dell'accensione, queste rimarranno accese fino al loro disinserimento manuale.

## Climatizzatore

Sistemi di climatizzazione .....	98
Bocchette di ventilazione .....	106
Manutenzione .....	107

## Sistemi di climatizzazione

### Sistema di climatizzazione automatico

#### Avviso

Non coprire il sensore posizionato sulla parte superiore del quadro strumenti, altrimenti il sistema di climatizzazione automatico potrebbe non funzionare adeguatamente.

### Schermo a sfioro di controllo del climatizzatore



La modalità di climatizzazione, la ventola, l'erogazione dell'aria, il ricircolo e i sedili a riscaldamento automatico vengono controllati premendo il pulsante **CLIMATE** sul quadro strumenti e osservando le informazioni nel Visualizzatore a colori Info.

### Funzionamento della modalità di climatizzazione



Si possono selezionare tre diverse impostazioni di modalità di climatizzazione. Queste impostazioni regolano l'impatto che il sistema di controllo del climatizzatore ha sull'autonomia elettrica o sul consumo di carburante del veicolo.





Per selezionare una modalità di climatizzazione:

1. Premere **CLIMATE** sul quadro strumenti.
2. Premere il rispettivo pulsante della modalità di climatizzazione sullo schermo a sfioro. La modalità di climatizzazione si accenderà.

## Modalità di climatizzazione

### Modalità MIN

Il riscaldamento elettrico e l'aria condizionata si spengono. Finché  non viene selezionato, le impostazioni di controllo del climatizzatore potrebbero non avere un effetto ben visibile sull'autonomia elettrica e sul consumo di carburante del veicolo.

Quando in modalità **MIN** , la spia **AUTO** sarà spenta. Quando viene selezionato **AUTO** in modalità **Min** , la modalità cambierà in **ECO**  o **MAX** .

Quando in modalità **MIN** , il sistema di climatizzazione potrebbe non azionarsi automaticamente se la batteria ad alta tensione si sta raffreddando. Il sistema di climatizzazione potrebbe erogare aria fredda. Questo è normale. Per impedire all'aria fredda di venir erogata all'interno, disattivare il controllo ventola e selezionare la modalità di sfogo e la modalità di ricircolo manuale, quindi chiudere le bocchette di ventilazione.



Quando in modalità **MIN** , se il disappannamento automatico è abilitato, il condizionamento dell'aria e il riscaldamento elettrico potrebbero azionarsi in presenza di un tasso elevato di umidità.

Personalizzazione del veicolo  87.

Il condizionatore potrebbe anche entrare in funzione qualora venga selezionato .

### Modalità ECO

Il condizionatore dell'aria e il riscaldamento elettrico sono controllati per conciliare comfort e risparmio del carburante.

Finché  non viene selezionato, l'autonomia elettrica del veicolo o il risparmio di carburante diminuiranno di meno rispetto alla modalità **MAX**  , ma il livello di comfort derivante sarà moderato.

### Modalità MAX

Il condizionamento dell'aria e il riscaldamento elettrico sono controllati per raggiungere il miglior livello di comfort in base all'impostazione di temperatura selezionata. In questa modalità, l'autonomia elettrica del veicolo o il risparmio di carburante diminuiranno in base alla quantità di energia richiesta per raggiungere i migliori livelli di comfort.

## Indicatore della potenza del climatizzatore



Quando viene variata la modalità di climatizzazione, l'indicatore di potenza del climatizzatore visualizza l'impatto delle variazioni sull'utilizzo di energia. Più alto il valore, più energia viene utilizzata.

## Indicatori di stato riscaldamento / condizionatore



L'indicatore di stato del riscaldamento o del condizionatore visualizza quando si sta utilizzando il condizionatore o il riscaldamento elettrico.

## Condizionatore / Riscaldamento elettrico

Il condizionatore e il riscaldamento elettrico possono essere azionati contemporaneamente quando sia necessaria una deumidificazione in modalità **ECO** ☆/☼ o **MAX** ☆/☼.

In modalità **MIN** ☆/☼, occasionalmente lo stato del condizionatore e/o del riscaldamento sarà di accensione se la funzione di disappannamento automatico è abilitata e viene rilevato un tasso elevato di umidità.

Personalizzazione del veicolo ⇨ 87.

Il condizionatore può anche funzionare se viene selezionato ☼/☼, non importa in quale modalità di climatizzazione.

## Funzionamento automatico

Il sistema controlla automaticamente la velocità delle ventole, la modalità di erogazione dell'aria e il ricircolo per scaldare o raffreddare il veicolo alla temperatura selezionata.

È inoltre possibile preimpostare tre diverse velocità della ventola nelle Personalizzazioni del veicolo.

Personalizzazione del veicolo ⇨ 87.

Quando la spia **AUTO** è accesa, il sistema è in funzionamento completamente automatico. Se la modalità di erogazione dell'aria, la velocità delle ventole o l'impostazione di ricircolo vengono regolate, la spia **AUTO** si spegne e vengono visualizzate le impostazioni selezionate.

Per il funzionamento automatico:



1. Premere **AUTO**.



2. Impostare la temperatura al valore desiderato. Si consiglia un'impostazione iniziale di 23 °C.

## Controllo temperatura



Premere ▲ o ▼ per aumentare o diminuire la temperatura.

## Auto antiappannamento

Il sistema regola il tasso elevato di umidità all'interno del veicolo. Quando rilevato, il sistema può regolare l'ingresso di aria dall'esterno e azionare il climatizzatore o il riscaldamento. La velocità della ventola può leggermente aumentare per aiutare ad impedire l'appannamento. Quando non viene più rilevato un alto

tasso di umidità, il sistema ritorna alla modalità di funzionamento precedente.

Personalizzazione del veicolo ⇨ 87.

## Funzionamento manuale



### Comando ventola





Premere i pulsanti di comando ventola  sul quadro strumenti o il comando ventola dello schermo a sfioro, per aumentare o diminuire la velocità delle ventole.



Visualizzazione dell'impostazione della velocità ventole. Premere **AUTO** per ritornare al funzionamento automatico. Per spegnere il sistema di climatizzazione o delle ventole, premere ripetutamente il pulsante giù delle ventole.

Se la ventola viene disattivata manualmente quando in modalità **ECO**  o **MAX** , il display passerà automaticamente in modalità **MIN** . Quando la ventole viene nuovamente azionata aumentando manualmente la velocità della ventola o premendo il

pulsante **AUTO**, la modalità di climatizzazione ritornerà in modalità **ECO**  o **MAX** .

### Controllo della modalità di erogazione dell'aria

Premere **CLIMATE** sul quadro strumenti per selezionare lo schermo a sfioro del climatizzatore.



Premere il pulsante di modalità di erogazione dell'aria sullo schermo a sfioro per variare la direzione del flusso di aria. Il pulsante della modalità di erogazione dell'aria selezionato



è acceso. Premendo un qualsiasi pulsante di erogazione dell'aria si annulla il comando automatico dell'erogazione dell'aria e la direzione del flusso d'aria può essere controllata manualmente. Premere **AUTO** per ritornare al funzionamento automatico.

Per modificare la modalità corrente, selezionare una delle seguenti opzioni:

: zona della testa attraverso le bocchette di ventilazione orientabili

: zona della testa e vano piedi

: vano piedi

: parabrezza e finestrini anteriori

: L'aria è indirizzata al parabrezza. Il parabrezza viene liberato da condensa o brina più velocemente.



La selezione di  disabiliterà il controllo automatico e la spia del pulsante **AUTO** non sarà accesa.

Selezionare nuovamente  per ritornare alle impostazioni di climatizzazione precedenti.

Se viene selezionato  in modalità **MIN**  o **ECO** , il condizionatore o il riscaldamento elettrico potrebbero accendersi e avere un effetto evidente sull'autonomia elettrica o sul consumo di carburante del veicolo.

## Ricircolo dell'aria

### Avvertenza

In modalità di ricircolo, lo scambio d'aria con l'esterno risulta ridotto. Utilizzando tale modalità senza allo stesso tempo raffreddare l'aria, l'umidità nell'abitacolo aumenta, facendo appannare i finestrini internamente. Inoltre la qualità dell'aria nell'abitacolo si deteriora, e potrebbe provocare sonnolenza agli occupanti.





Premere **AUTO**  per consentire al sistema di scegliere automaticamente la modalità di erogazione dell'aria per un miglior comfort, efficienza e disappannamento. L'aria viene fatta ricircolare oppure l'aria esterna viene indirizzata all'interno del veicolo. Il pulsante dello schermo a sfioro è acceso.

### Ricircolo manuale



Premere  per far ricircolare l'aria all'interno del veicolo, premerlo di nuovo per selezionare l'aria esterna. Quando selezionato, il pulsante dello schermo a sfioro si illumina per indi-

care che l'aria sta venendo fatta ricircolare. Ciò aiuta a raffreddare rapidamente l'aria dentro al veicolo o ad impedire all'aria esterna e agli odori di entrare.

Premendo  si annulla il ricircolo automatico. Premere **AUTO** o **AUTO**  per ritornare al funzionamento automatico, il ricircolo funziona automaticamente come necessario.

La modalità di ricircolo manuale non è disponibile quando viene selezionato lo sbrinatorio o il disappannamento.

### Sedili a riscaldamento automatico



Premere  **AUTO** sullo schermo a sfioro. Il colore del pulsante diventerà verde per confermare l'impostazione. Accendendo il quadro, Quando il quadro è acceso, la funzione di riscaldamento automatico dei sedili **AUTO** aziona automaticamente i sedili riscaldati al livello richiesto dalla temperatura interna del veicolo. I LED accanto al simbolo di riscaldamento sedili sul quadro strumenti indicano l'impostazione del riscaldamento. Usare i pulsanti dello schermo a sfioro o i pulsanti dei sedili a riscaldamento manuale sul quadro strumenti per disattivare il riscaldamento automatico dei sedili.

Sedili riscaldati ⇨ 39.

### Sedili a riscaldamento manuale



Premere  per il rispettivo sedile con il quadro acceso per azionare il riscaldamento sedile.

I comandi si trovano sul quadro strumenti.

Sedili riscaldati ⇨ 39.

### Lunotto termico



Si attiva premendo il pulsante .

Lunotto termico ⇨ 34.

Specchietto termico ⇨ 31.

### Preclimatizzazione dell'abitacolo



Azionato premendo  sul telecomando.

Il sistema di climatizzazione tornerà ad una modalità di riscaldamento o raffreddamento appropriata preimpostata e il riscaldamento dei finestrini posteriori si aziona in caso di temperature esterne fredde.

Preclimatizzazione dell'abitacolo.  
⇨ 20.

## Compressore

Il veicolo ha un compressore dell'aria condizionata ad azionamento elettrico. Questo consente un condizionamento continuo dell'aria e/o un raffreddamento mediante batteria ad alta tensione senza dover azionare il motore.

## Bocchette di ventilazione

### Bocchette dell'aria



Per aprire la bocchetta dell'aria, ruotare la rotella su . Regolare la quantità di aria all'uscita della bocchetta ruotando la manopola di regolazione.



Regolare la direzione del flusso d'aria modificando l'inclinazione orizzontale e verticale delle alette della bocchetta.

Per chiudere la bocchetta dell'aria, girare la manopola di regolazione in posizione .

### Avvertenza

Non applicare oggetti alle alette delle bocchette dell'aria. C'è il rischio di danni e lesioni in caso di incidente.

## Manutenzione

### Presenza dell'aria

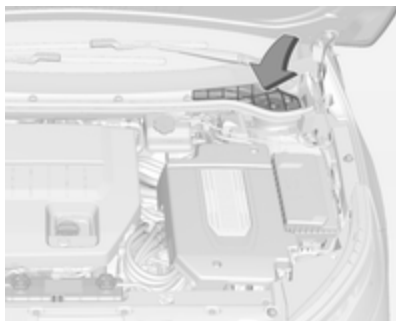

La presa dell'aria davanti al parabrezza nel vano motore non deve essere ostruita in alcun modo per consentire l'ingresso dell'aria. Togliere eventuali depositi di foglie, sporco o neve.

### Filtro antipolline

Il filtro antipolline impedisce a polvere, fuliggine, polline e spore di penetrare nell'abitacolo attraverso le prese d'aria.

## Manutenzione

Per un raffreddamento ottimale, si consiglia di controllare annualmente il climatizzatore, iniziando tre anni dopo l'immatricolazione del veicolo, eseguendo:

- Prova di funzionalità e di pressione
- Funzionalità del riscaldamento
- Controllo di tenuta
- Pulizia del condensatore e scarico dell'evaporatore
- Controllo delle prestazioni

## Guida e funzionamento

Consigli per la guida .....	108
Avviamento e funzionamento ....	109
Modalità di funzionamento elettrico del veicolo .....	113
Gas di scarico .....	118
Unità di propulsione elettrica .....	118
Freni .....	120
Sistemi di controllo della guida ..	123
Sistemi di assistenza al conducente .....	125
Carica .....	132
Carburante .....	141
Traino .....	144

## Consigli per la guida

### Guidare in economia

Seguire i seguenti suggerimenti per contribuire a massimizzare l'efficacia energetica e l'autonomia.

### Stile di guida

Evitare accelerazioni e decelerazioni rapide e inutili.

L'autonomia elettrica è al massimo a una velocità inferiore o uguale a 80 km/h. Velocità superiori utilizzano più energia e possono ridurre notevolmente l'autonomia elettrica.

Utilizzare il controllo automatico della velocità di crociera quando indicato

Non cambiare in **N** per decelerare. Il veicolo recupera energia durante la decelerazione e la frenata in **D** o **L**.

### Indicatore di efficienza sul quadro strumenti

L'indicatore a sfera deve essere mantenuto di colore verde e al centro dell'indicatore.

Un'accelerazione inefficace viene indicata quando la sfera diventa gialla e si sposta sopra il centro dell'indicatore.

Un'accelerazione aggressiva viene indicata quando la sfera diventa gialla e si sposta sotto il centro dell'indicatore.

### Selezione della modalità di guida e di marcia

Utilizzare la modalità normale quando possibile.

La modalità Sport fornisce un'accelerazione più pronta rispetto alla modalità normale, ma può ridurre l'efficienza.

Utilizzare la modalità montagna prima di percorrere pendii lunghi e scoscesi in zone montuose. Assicurarsi di inserire la modalità montagna prima di iniziare la salita. La modalità montagna riduce l'autonomia elettrica e la potenza, ma potrebbe essere necessaria per mantenere velocità superiori a 100 km/h quando si percorrano salite del 5 % o superiori.

Utilizzare **L** in caso d'intenso traffico quando siano necessari frequenti arresti e partenze o quando si percorrano discese. **L** richiede una minore applicazione del pedale del freno e fornisce un modo efficace e controllato per rallentare il veicolo.

## Carica / manutenzione del veicolo

### Ricarica

Tenere il veicolo collegato alla rete elettrica, anche quando completamente carico, per mantenere la temperatura della batteria pronta per la guida successiva. Questo è importante quando all'esterno le temperature siano estremamente calde o fredde.

### Manutenzione

Tenere sempre i pneumatici adeguatamente gonfi e il veicolo adeguatamente allineato.

Il peso di carico eccessivo nel veicolo influisce sull'efficienza e sull'autonomia dello stesso. Evitare di trasportare più del dovuto.

Se il carburante non viene utilizzato regolarmente, tenere il serbatoio pieno solo per un terzo. Il peso del carburante in eccesso influisce su efficacia e autonomia.

Evitare di usare inutili accessori elettrici. L'energia elettrica utilizzata per funzioni diverse dalla propulsione del veicolo ridurrà l'autonomia elettrica del veicolo.

L'utilizzo di un portapacchi sul tetto del veicolo ridurrà l'efficienza a causa del peso e della resistenza aggiuntivi.

## Controllo del veicolo

### Pedali

Non collocare tappetini nella zona dei pedali per evitare di ostacolare la corsa dei pedali stessi.

## Avviamento e funzionamento



### Rodaggio di un veicolo nuovo

Il veicolo non ha bisogno di un periodo di rodaggio.

### Tasto di azionamento





Il veicolo ha un avviamento elettronico a pulsante. La spia del pulsante  $\odot$  lampeggia quando la portiera del conducente è aperta e il quadro non è acceso. La spia lampeggiante infine

smetterà di lampeggiare. La spia del pulsante  è fissa quando il quadro è acceso. Quando il quadro viene spento, anche la spia del pulsante  si spegne.<sup>1)</sup>

Il telecomando deve trovarsi nel veicolo perché il sistema funzioni. Se il veicolo non si avvia, posizionare la chiave meccanica del telecomando dentro alla fessura del trasmettitore posizionata nel vano portaoggetti del cruscotto.

Avviamento e arresto del veicolo  
⇨ 111.

### Inserire l'accensione

Con il quadro spento e il pedale del freno inserito, premere  una volta per accendere il quadro. Quando la spia  READY si trova nel quadro strumenti, il veicolo è pronto per essere guidato. Questo potrebbe richiedere fino a 15 secondi a temperature estremamente fredde. Il motore partirà solo se necessario. Se il veicolo

non si è avviato, il quadro strumenti visualizzerà una schermata con indicatori di carburante e batteria inattivi. Spia veicolo pronto ⇨ 75.

Avviamento e arresto del veicolo  
⇨ 111.

### Accensione disinserita

Per spegnere il quadro, premere il pulsante  con il veicolo in **P**. La potenza trattenuta disattivata resterà attiva fino a quando la portiera del conducente è aperta. Quando si spegne il quadro, se il veicolo non è in **P**, il veicolo non è pronto per essere guidato, ma si possono utilizzare alcune delle funzioni elettriche del veicolo. Il Driver Information Centre (DIC) visualizzerà un messaggio.

Funzione di mantenimento dell'alimentazione elettrica disattivata  
⇨ 111.

Unità di propulsione elettrica ⇨ 118.

Il veicolo ha un bloccasterzo elettrico. Il blocco si aziona quando il quadro viene spento e una delle portiere anteriori viene aperta. Si può udire un suono quando il blocco si aziona o di disinserisce. Il bloccasterzo potrebbe non disinserirsi con le ruote girate fuori centro. Se questo accade, il veicolo potrebbe non avviarsi. Muovere il volante da sinistra a destra tentando di avviare il veicolo. Se questo non funziona, rivolgersi a un'officina.

Se il veicolo deve essere spento in caso di emergenza:

1. Fermare esercitando una pressione ferma e costante. Non premere ripetutamente i freni. Potrebbe scaricare il servofreno, richiedendo maggiore forza del pedale del freno.
2. Posizionare il cambio in **N**. Questo può essere fatto a veicolo in movimento. Dopo aver cambiato in **N**, frenare con decisione e portare il veicolo in luogo sicuro.

<sup>1)</sup> Tenere presente che la condizione di funzionamento del veicolo è strettamente legato al fatto che il quadro sia acceso/spento.



- Arrestare completamente il veicolo, cambiare in **P** e spegnere il quadro premendo il pulsante  $\phi$ .
- Azionare il freno di stazionamento  $\rightarrow$  120.

## Potenza trattenuta disattivata

I seguenti sistemi elettronici possono funzionare fino a quando la portiera del conducente non viene aperta o al massimo per 10 minuti dopo avere disinserito l'accensione:

- Alzacristalli elettrici
- Impianto audio
- Prese di corrente

## Avviamento e arresto del veicolo

### Avviamento

Muovere la leva del cambio in **P** o **N**. Il sistema propulsivo non procederà all'avvio in nessun'altra posizione.

### Aviso

Non cercare di cambiare in **P** con il veicolo in movimento, in quanto l'unità di propulsione elettrica potrebbe essere danneggiata. Cambiare in **P** solo a veicolo fermo.

Il telecomando deve trovarsi all'interno del veicolo. Premere il pedale del freno, quindi premere  $\phi$ . Se il telecomando non si trova nel veicolo o qualcosa interferisce con il trasmettitore, verrà visualizzato un messaggio nel Driver Information Centre (DIC).

Telecomando  $\rightarrow$  20.

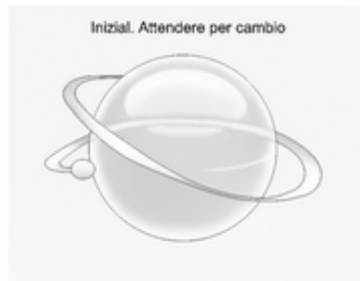

Si udirà un messaggio di benvenuto, di veicolo pronto e di saluto nel veicolo e animato sul quadro strumenti quando si aprirà la portiera del conducente all'ingresso, quando il veicolo è pronto per essere guidato e quando il quadro verrà spento. Il quadro strumenti visualizza un indicatore di batteria o carburante attivo, insieme ad un segnale audio di avvio, quando il veicolo è pronto per essere guidato.

### Avviamento del veicolo con una batteria del telecomando con bassa carica

Se il veicolo non parte a causa di una batteria poco carica del telecomando, verrà visualizzato un messaggio nel DIC.

Comunque il veicolo può ancora essere guidato. Pertanto procedere come segue:

- Aprire il vano portaoggetti del quadro strumenti e rimuovere il tappetino di gomma.



2. Estrarre la parte metallica della chiave e posizionarla nella fessura.
3. Con il veicolo in **P** o **N**, premere il pedale del freno e premere  $\odot$  sul quadro strumenti.

Sostituire la batteria del telecomando al più presto possibile.

Sostituzione della batteria ⇨ 20.

### Avviare il veicolo a basse temperature

Quando la temperatura esterna è inferiore a 0 °C si consiglia di inserire l'accensione con il veicolo collegato all'alimentazione elettrica.

Se la temperatura esterna è inferiore a -32 °C, l'accensione deve essere inserita con il veicolo collegato all'alimentazione elettrica.

### Riavviamento

Se il veicolo deve essere riavviato quando ancora in movimento, spostare la leva del cambio in **N** e premere  $\odot$  due volte senza premere il pedale del freno. Il sistema propulsivo non procederà al riavviamento in nessun'altra posizione.

I computer determinano quando il motore debba essere azionato. Il motore può partire, se necessario, quando il sistema propulsivo è azionato.

Modalità elettrica ⇨ 113.

Un segnale acustico suonerà se la portiera del conducente viene aperta mentre il quadro è acceso. Premere sempre  $\odot$  per spegnere il quadro prima di uscire.

### Arresto

Tasto di azionamento ⇨ 109.

## Parcheggio

### Avviso

Non lasciare il veicolo a temperature estreme per lunghi periodi senza che venga guidato o collegato alla presa di corrente.

- Non parcheggiare il veicolo su superfici facilmente infiammabili. Oggetti che possono bruciare potrebbero venire a contatto con elementi roventi dell'impianto di scarico sotto il veicolo e prendere fuoco.
  - Azionare sempre il freno di stazionamento. Tirare l'interruttore  $\text{Ⓢ}$ .
  - Disinserire l'accensione. Ruotare il volante per inserire il bloccasterzo.
  - Se il veicolo è parcheggiato su una superficie piana o in salita, inserire il freno di stazionamento e poi posizionare la leva del cambio in **P** prima di disinserire l'accensione. Inoltre, in salita, girare le ruote anteriori nella direzione opposta rispetto al cordolo del marciapiede.
- Se il veicolo si trova in discesa, inserire il freno di stazionamento e poi posizionare la leva del cambio

in **P** prima di disinserire l'accensione. Inoltre, girare le ruote anteriori verso il cordolo del marciapiede.

- Bloccare il veicolo e attivare il sistema di allarme antifurto.

## Modalità di funzionamento elettrico del veicolo

### Funzionamento

Questo è un veicolo elettrico ad autonomia estesa. Utilizza un sistema a propulsione elettrica per l'azionamento del veicolo. L'elettricità è la fonte primaria di energia del veicolo, mentre la benzina è la fonte secondaria.

Il veicolo è dotato di due modalità di funzionamento: elettrica e ad autonomia estesa. In entrambe le modalità la propulsione del veicolo avviene mediante un'unità di propulsione elettrica. Trasforma l'energia elettrica in energia meccanica per azionare le ruote. Le prestazioni del veicolo non variano in nessuna modalità.

A seconda della modalità operativa selezionata, il quadro strumenti visualizza il simbolo della batteria o dell'indicatore del carburante.

Indicatore della batteria ⇨ 67.

Indicatore del livello di carburante  
⇨ 67.

### Modalità elettrica

In modalità elettrica il veicolo non utilizza carburante né produce emissioni. Durante questa modalità principale, il veicolo viene azionato mediante energia elettrica immagazzinata nella batteria ad alta tensione. Il veicolo può funzionare in questa modalità fino a quando la batteria non abbia raggiunto una bassa carica.

Vi sono dei problemi se la carica della batteria è alta a sufficienza per garantire il funzionamento in modalità elettrica, ma il motore gira ancora. E precisamente:

- Temperature ambientali fredde.
- Temperature alte o basse della batteria ad alta tensione.
- Il cofano è aperto o non chiuso e serrato completamente.

- Certe condizioni di guasto della batteria ad alta tensione.
- E' in funzione la modalità di manutenzione del motore o di manutenzione del carburante.

## Modalità autonomia estesa

Quando il veicolo esaurisce l'autonomia elettrica, passa alla modalità autonomia estesa. In questa modalità secondaria, l'elettricità viene prodotta dal motore azionato dal carburante. Questa fonte secondaria di energia elettrica prolunga l'autonomia del veicolo. Il veicolo continuerà a funzionare in modalità autonomia estesa fino al suo collegamento all'alimentazione elettrica per ricaricare la batteria ad alta tensione e ripristinare la modalità elettrica.

La batteria ad alta tensione continuerà a fornire potenza e funzionerà insieme al motore per fornire prestazioni massime quando sia necessario, come in caso di guida su un pendio ripido o per manovre ad accelerazione elevata. La batteria non sarà ri-

caricata né la modalità elettrica del veicolo verrà ripristinata dal motore a combustione interna.

In modalità elettrica o in modalità autonomia estesa, in caso di guasto alla batteria ad alta tensione, il motore può funzionare senza spegnersi per generare l'elettricità necessaria. La spia MIL si accenderà.

Spia MIL ⇨ 72.

## Modalità di guida

Durante la guida in modalità elettrica o di autonomia estesa si possono selezionare altre modalità operative.



Premere **MOD. GUIDA** fino a evidenziare la modalità di guida nel Driver Information Centre (DIC).

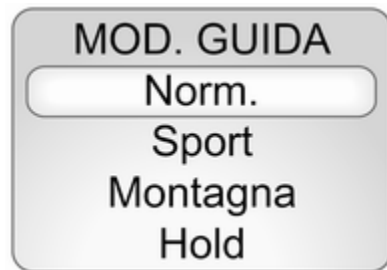

Dopo tre secondi, la nuova modalità di guida sarà diventata attiva.

All'avvio successivo, il veicolo tornerà nella modalità **Norm.** preimpostata.

In alcune condizioni, certe modalità di guida potrebbero essere non disponibili. La modalità non disponibile è in grigio nel menu DIC e non può essere selezionata.

Se in modalità **Sport**, **Montagna** o **Hold**, la modalità può diventare non disponibile e il veicolo ritornerà in modalità **Norm.**. La spia si spegne e nel DIC viene visualizzato un messaggio.

Driver Information Centre (DIC) ⇨ 76.

### Modalità Sport

La modalità **Sport** fornisce un'accelerazione più pronta rispetto alla modalità **Norm.**, ma può ridurre l'efficienza. Utilizzare la modalità **Norm.** ogni volta possibile.

Spia **Sport** ⇨ 73.

### Modalità montagna

La modalità **Montagna** deve essere selezionata all'inizio del viaggio prima di intraprendere salite ripide e quando si preveda di guidare in zone particolarmente montagnose o collinari.

Questa modalità mantiene una carica elettrica di riserva della batteria ad alta tensione per fornire migliori prestazioni in salita. Guidando in modalità **Montagna**, il veicolo avrà un'accelerazione meno pronta. La modalità **Montagna** non muterà le normali prestazioni di frenata del veicolo per discese ripide.

Se si prevede un percorso su una pendio ripido in salita, si consiglia di selezionare la modalità **Montagna** almeno 20 minuti prima di affrontare la

salita. Questo consentirà al veicolo di creare una riserva di carica della batteria sufficiente.

Se la modalità **Montagna** non viene selezionata per queste condizioni, la potenza propulsiva potrebbe essere ridotta e la velocità del motore potrebbe aumentare.

Spia **Montagna** ⇨ 74.

### Modalità di sospensione

La modalità **Hold** è disponibile solamente quando il veicolo si trova in modalità elettrica. Questa modalità crea una riserva della carica di batteria restante che il conducente può utilizzare a piacere. Selezionando questa modalità il veicolo viene portato in modalità autonomia estesa per mantenere la riserva di carica della batteria.

La modalità di sospensione non varia la normale accelerazione del veicolo o le prestazioni di frenata.

Spia **Hold** ⇨ 74.

## Modalità di manutenzione

### Modalità di manutenzione del motore

La modalità di manutenzione del motore aziona il motore per mantenerlo in buone condizioni di funzionamento dopo circa sei settimane di funzionamento molto limitato o assente del motore. La modalità di manutenzione del motore forzerà il motore a funzionare anche se il veicolo deve essere caricato. Quando è necessaria la modalità di manutenzione del motore, una schermata di richiesta appare sul Visualizzatore a colori Info all'avviamento del veicolo.



Se viene selezionato **Si**, inizierà la modalità di manutenzione del motore. Il motore funziona per un determinato lasso di tempo senza spegnersi. Durante la modalità di manutenzione del motore, un messaggio DIC viene visualizzato per mostrare il completamento della percentuale di modalità di manutenzione del motore.

Se viene selezionato **No**, la relativa schermata di richiesta apparirà quando il veicolo viene avviato successivamente. La richiesta della modalità di manutenzione del motore può essere ritardata solo per un giorno.

Se la richiesta della modalità di manutenzione del motore è stata ritardata per un giorno, avvierà automaticamente il motore al successivo avviamento del veicolo. Una schermata di notifica della modalità di manutenzione del motore apparirà nel Visualizzatore a colori Info.



Se il veicolo si spegne durante la modalità di manutenzione del motore, si riavvierà la volta successiva che il veicolo viene guidato. Viene visualizzato un messaggio per indicare che la modalità di manutenzione del motore è attiva.

Se è richiesta la modalità di manutenzione del motore e il livello di carburante è basso, tale modalità potrebbe svuotare il serbatoio del carburante se non ne viene aggiunto. Ciò darà come risultato una potenza ridotta se non addirittura assenza di potenza. Un livello di carburante adeguato deve essere mantenuto nel veicolo per mantenerlo operativo.



Driver Information Centre (DIC) ⇨ 76.

## Modalità di manutenzione del carburante

La modalità di manutenzione del carburante tiene traccia dell'età media del carburante. Carburante vecchio può causare problemi al motore. Se un basso utilizzo del motore causa un superamento dell'età del carburante di circa un anno, la modalità di manutenzione del carburante farà girare il motore per consumare il carburante vecchio. Il motore girerà fino a quando non verrà aggiunto sufficiente carburante nuovo per portare l'età media del carburante entro limiti accettabili. Consentire l'utilizzo di una

maggior quantità di carburante vecchio da parte della modalità di manutenzione carburante e l'aggiunta di una quantità superiore di carburante nuovo massimizzeranno il lasso di tempo prima che sia necessaria un'altra modalità di manutenzione del carburante. Durante la modalità di manutenzione del carburante il motore potrebbe accendersi e spegnersi.

Quando è necessaria la modalità di manutenzione del carburante, una schermata di richiesta appare sul Visualizzatore a colori Info all'avviamento del veicolo.



Se viene selezionato **Sì**, inizierà la modalità di manutenzione del carburante. La modalità di manutenzione del carburante continuerà automati-

camente ad ogni avvio del veicolo fino a quando venga aggiunto carburante fresco.

Se viene selezionato **No**, la relativa schermata di richiesta apparirà quando il veicolo viene avviato successivamente. La richiesta della modalità di manutenzione del carburante può essere ritardata solo per un giorno.

Se la richiesta della modalità di manutenzione del carburante è stata ritardata di un giorno, inizierà al successivo avviamento del veicolo e verrà visualizzata la notifica di modalità di manutenzione del carburante sullo schermo del Visualizzatore a colori Info.

Se è richiesta la modalità di manutenzione del carburante e il livello di carburante è basso, tale modalità potrebbe svuotare il serbatoio del carburante se non ne viene aggiunto. Ciò darà come risultato una potenza ridotta se non addirittura assenza di potenza. Un livello di carburante adeguato deve essere mantenuto nel veicolo per mantenerlo operativo.

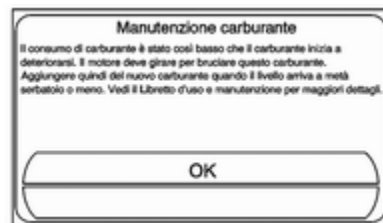

## Gas di scarico

### Gas di scarico del motore

#### ⚠ Pericolo

I gas di scarico del motore contengono monossido di carbonio, che è tossico, ma inodore e inodore e può essere letale se inalato.

Se i fumi di scarico penetrano nell'abitacolo, aprire i finestrini. Rivolgersi ad un'officina per eliminare la causa del guasto.

Evitare di viaggiare con il vano di carico aperto, in quanto i gas di scarico potrebbero entrare nell'abitacolo.

## Unità di propulsione elettrica

### Funzionamento

Il veicolo utilizza un'unità di propulsione elettrica. La leva del cambio si trova sulla console tra i sedili.

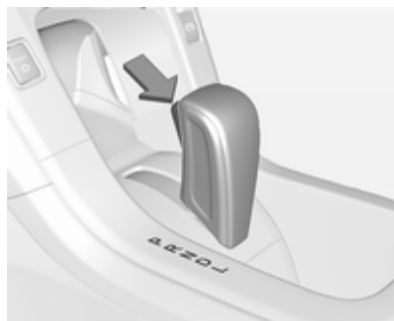

**P (Park):** Questa posizione blocca le ruote anteriori. È la migliore posizione da usare quando si avvia il sistema propulsivo in quanto il veicolo non può muoversi facilmente.

#### ⚠ Avvertenza

È pericoloso scendere dal veicolo se la leva del cambio non è completamente in **P** con il freno di stazionamento ben inserito. Il veicolo può muoversi.

Non lasciare il veicolo con sistema propulsivo in funzione: il veicolo potrebbe muoversi improvvisamente. Voi od altre persone potreste subire lesioni. Per essere certi che il veicolo non si muova, anche quando ci si trova su un terreno pianeggiante, inserire sempre il freno di stazionamento e spostare la leva del cambio in **P**.

Assicurarsi che la leva del cambio sia ben posizionata in **P** prima di avviare il sistema propulsivo. Il veicolo ha un sistema di controllo del blocco del cambio dell'unità di propulsione elettrica. Il pedale del freno deve essere applicato completamente per prima cosa e poi il pulsante della leva del cambio premuto prima di cambiare da **P** quando il quadro è acceso. Se non



si è in grado di uscire da **P**, esercitare meno pressione sulla leva del cambio, quindi premere completamente la leva del cambio in **P** mantenendo il pedale del freno premuto. Quindi premere il pulsante della leva del cambio e spostarla in un'altra marcia.

#### Avviso

Se avete continuamente problemi a muovere la leva del cambio da **P** come menzionato, chiedete assistenza ad un'officina.

#### Avviso

Il blocco del cambio è sempre in funzione tranne in caso di batteria a 12 volt scarica o poco carica.

Cercare di caricare la batteria a 12 volt o di effettuare un avviamento di emergenza.

Avviamento di emergenza ⇨ 178.

**R (Reverse):** Usare questa marcia per procedere all'indietro.

#### Avviso

Cambiare in **R** con veicolo in marcia potrebbe danneggiare l'unità di propulsione elettrica. Cambiare in **R** solo a veicolo fermo.

**N (Neutral):** In questa posizione, il sistema propulsivo non si collega alle ruote.

**D (Drive):** Questa posizione è per la normale marcia. Garantisce il miglior consumo di carburante. Se è necessaria maggiore potenza per sorpassare e il veicolo:

- Sta procedendo a meno di 56 km/h, premere il pedale dell'acceleratore per circa la metà.
- Sta procedendo a circa 56 km/h o più, premere completamente il pedale dell'acceleratore.

#### Avviso

Se il veicolo sembra accelerare lentamente o non rispondere quando aumentate la velocità, e continuate a guidare il veicolo allo stesso modo, potreste danneggiare l'unità di propulsione elettrica.

Rivolgersi ad un'officina.

**L (Low):** Questa posizione riduce la velocità del veicolo senza utilizzare i freni. Si può usare **L** su percorsi collinari. Può aiutare a controllare la velocità del veicolo procedendo su

strade ripide di montagna utilizzando/non utilizzando i freni. Si può usare **L** su pendii molto ripidi, nella neve profonda o nel fango.

#### Avviso

Far girare i pneumatici o tenere il veicolo in un luogo su una pendenza usando solo il pedale dell'acceleratore potrebbe danneggiare l'unità di propulsione elettrica. Se siete bloccati, non fate girare i pneumatici. Quando vi fermate su un pendio, usate i freni per mantenere il veicolo in posizione.

## Freni

### Sistema di antibloccaggio

Il sistema di antibloccaggio (ABS) impedisce alle ruote di bloccarsi.

L'ABS inizia a regolare la pressione della frenata non appena una ruota mostra una tendenza a bloccarsi. Il veicolo rimane governabile, anche durante una frenata brusca.

L'intervento dell'ABS si avverte come un impulso nel pedale del freno e un rumore provocato dal processo di regolazione.

Per frenare in modo ottimale, tenere il pedale del freno premuto a fondo per l'intero processo di frenata, anche se il pedale pulsa. Non ridurre la pressione sul pedale.

Dopo l'avvio, il sistema esegue un autotest che può essere percepito.

Spia  73.

## Guasto

### Avvertenza

In caso di guasto dell'ABS, le ruote potrebbero bloccarsi in caso di frenate particolarmente forti. I vantaggi offerti dall'ABS non sono più disponibili. In caso di frenate brusche, il veicolo non è più governabile e potrebbe sbandare.

Rivolgersi ad un'officina per eliminare la causa del guasto.

## Freno di stazionamento

### Freno di stazionamento elettrico





Il freno di stazionamento elettrico può essere sempre attivato, anche con l'accensione disinserita. Per non scaricare la batteria a 12 volt, evitare cicli ripetuti dell'impianto del freno elettrico a quadro acceso.

In caso di energia elettrica insufficiente, il freno di stazionamento elettrico non può essere azionato o rilasciato.

Prima di lasciare il veicolo, controllare l'indicatore di controllo  per assicurarsi che il freno di stazionamento sia azionato.

### **Inserimento del freno di stazionamento elettrico**



Il freno di stazionamento elettrico può essere azionato ogni volta che il veicolo viene arrestato. Il freno di stazionamento elettrico viene azionato sollevando momentaneamente l'interruttore . Una volta azionato del tutto, l'indicatore di controllo  sarà acceso.



Quando viene azionato il freno, l'indicatore di controllo  lampeggerà fino a quando non sia completamente inserito. Se la spia non si accende o rimane lampeggiante, chiedere assistenza ad un'officina.

Non guidare il veicolo se la spia  lampeggia.





Se il freno di stazionamento elettrico viene azionato con veicolo in movimento, si udirà un segnale acustico e un messaggio verrà visualizzato nel

Driver Information Centre (DIC). Il veicolo decelererà fin quando l'interruttore sia mantenuto in posizione alta.

Il rilascio dell'interruttore  durante la decelerazione disinserirà il freno di stazionamento. Se l'interruttore  viene mantenuto in posizione alta fino a quando il veicolo non si arresti, il freno di stazionamento elettrico resterà inserito.

Se l'indicatore di controllo  lampeggia continuamente, il freno di stazionamento elettrico è inserito o rilasciato solo parzialmente o c'è un problema con il freno di stazionamento elettrico. In tal caso, un messaggio viene visualizzato nel Driver Information Centre (DIC). Se  lampeggia continuamente, rilasciare il freno di stazionamento elettrico e tentare di inserirlo nuovamente. Se  continua a lampeggiare non guidare il veicolo. Rivolgersi ad un'officina.

Se l'indicatore di guasto  del freno di stazionamento elettrico è acceso, il freno di stazionamento elettrico ha rilevato un problema del sistema e sta funzionando a funzionalità ridotta.

Per inserire il freno di stazionamento elettrico quando  è accesa, sollevare l'interruttore  e tenerlo in tale posizione fino a quando l'indicatore  rimane acceso. Se l'indicatore di guasto del freno di stazionamento elettrico  è acceso, cercare assistenza presso un'officina.





Se il freno di stazionamento elettrico non riesce ad inserirsi, le ruote posteriori dovrebbero essere bloccate per impedire il movimento del veicolo.

Per una forza massima del freno di stazionamento elettrico quando si parcheggia su un pendio, tirarlo due volte.

### **Rilascio del freno di stazionamento elettrico**

Per rilasciare il freno di stazionamento elettrico, accendere il quadro, applicare e tenere premuto il pedale del freno e premere momentaneamente in basso l'interruttore . Se si cerca di rilasciare il freno di stazionamento elettrico senza pedale del freno azionato, si udirà un segnale

acustico e un messaggio verrà visualizzato nel DIC. Il freno di stazionamento elettrico viene rilasciato quando  è spento.

Se  è acceso, il freno di stazionamento elettrico ha rilevato un problema del sistema e sta funzionando a funzionalità ridotta. Per disinserire il freno di stazionamento elettrico quando  è accesa, premere l'interruttore  e tenerlo in tale posizione fino a quando l'indicatore  si spegne. Se la spia resta accesa, chiedere assistenza ad un'officina.

### **Avviso**

Guidare con il freno di stazionamento inserito può surriscaldare l'impianto frenante e causare usura prematura o danni ai componenti dell'impianto frenante. Accertarsi che il freno di stazionamento sia completamente rilasciato e la spia di controllo  sia spenta prima di guidare.

### **Rilascio automatico del freno di stazionamento elettrico**

Il freno di stazionamento elettrico si sbloccherà automaticamente se il veicolo è in moto, con marcia innestata e si tenta di farlo muovere. Evitare un'accelerazione rapida quando il freno di stazionamento elettrico è inserito, per preservare la durata delle guarnizioni del freno di stazionamento.

Spia  del freno di stazionamento elettrico ⇨ 73.

Spia  del guasto del freno di stazionamento elettrico ⇨ 73.

Driver Information Centre (DIC) ⇨ 76.

### **Frenata rigenerante**

La frenata rigenerante ricava energia dal veicolo in movimento e la trasforma in energia elettrica.

Questa energia viene poi immagazzinata nel sistema della batteria ad alta tensione, contribuendo a fornire una maggiore efficienza energetica.

I freni idraulici a disco funzionano con frenata rigenerante per garantire una frenata efficace, come quando sia necessaria una forte frenata.

Il sistema frenante è a controllo computerizzato e unisce la frenata rigenerante ai freni idraulici a disco convenzionali per soddisfare qualsiasi esigenza di decelerazione. Il dispositivo di controllo interpreta la richiesta di frenata e utilizza la frenata rigenerante, la frenata idraulica convenzionale o una combinazione di entrambi secondo necessità. Poiché il dispositivo di controllo applica i freni idraulici attraverso il suo accumulatore di alta pressione, si potrebbe occasionalmente udire la pompa azionata dal motore quando ricarica il sistema.

In caso di un problema al dispositivo di controllo, il pedale del freno potrebbe essere più duro da spingere e la distanza di arresto potrebbe essere maggiore.

Driver Information Centre (DIC) ⇨ 76.

## Sistemi di controllo della guida

### Sistema di controllo della trazione

Il Sistema di controllo della trazione (TC) è un componente del controllo elettronico della stabilità.

Il TC migliora la stabilità di marcia, se necessario, indipendentemente dal tipo di fondo stradale o dalla tenuta dei pneumatici, impedendo alle ruote motrici di slittare.

Non appena le ruote motrici iniziano a slittare, la potenza dell'unità di azionamento elettrico viene ridotta e la ruota che slitta maggiormente viene frenata singolarmente. Questo migliora notevolmente la stabilità di guida del veicolo su fondi stradali scivolosi.

Il sistema di controllo della trazione è operativo non appena la spia  si spegne.

Quando il sistema di controllo della trazione è attivo, la spia  lampeggia.

### Avvertenza

Quando si guida, non lasciarsi tentare dalla funzionalità di questa speciale dotazione di sicurezza.

Adeguare la velocità alle condizioni della strada.

Spia  74.

### Disattivazione



Il controllo della trazione può essere disattivato quando è richiesto lo slittamento delle ruote motrici: Premere il pulsante  nella console superiore.

L'indicatore di controllo  si illumina e viene visualizzato un messaggio nel Driver Information Centre (DIC).

Il sistema di controllo della trazione si riattiva premendo nuovamente il pulsante .

Il sistema di controllo della trazione si riattiva anche al reinserimento dell'accensione.

### Guasto

Se viene rilevato un problema nel controllo della trazione, viene visualizzato un messaggio nel DIC.

Quando questo messaggio viene visualizzato e  si accende, il veicolo può essere guidato in sicurezza, ma il sistema non è operativo. La guida dovrebbe essere regolata di conseguenza.

## Reimpostazione

Se  si accende e resta acceso, reimpostare il sistema come segue:

1. Arrestare il veicolo.
2. Spegnerne il quadro e attendere per 15 secondi.
3. Accendere il quadro.

Se  si accende ancora e resta acceso, cercare assistenza presso un'officina.

### Attenzione

Non continuare a frenare o ad accelerare con forza quando il controllo della trazione è disattivato. Si potrebbe danneggiare la trasmissione del veicolo.

## Controllo elettronico della stabilità

Il controllo elettronico della stabilità (ESC) migliora la stabilità di guida quando necessario, indipendentemente dal fondo stradale o dalla tenuta dei pneumatici. Impedisce inoltre alle ruote motrici di girare a vuoto.

Non appena il veicolo inizia a sbandare (sottosterzo/sovrasterzo), la potenza dell'unità di propulsione elettrica viene ridotta e le ruote vengono frenate singolarmente. Questo migliora notevolmente la stabilità di guida del veicolo su fondi stradali scivolosi.

Il sistema ESC è operativo non appena la spia  si spegne.

Quando il sistema ESC è attivo, la spia  lampeggia.

### ⚠ Avvertenza



Quando si guida, non lasciarsi tentare dalla funzionalità di questa speciale dotazione di sicurezza.

Adeguare la velocità alle condizioni della strada.

Spia  ⇨ 74.

## Disattivazione



Per una guida molto brillante, è possibile disattivare l'ESC: Premere e tenere premuto il pulsante  nella consolle superiore fino a quando  e  si illuminano e un messaggio viene visualizzato nel Driver Information Centre (DIC).

Il sistema ESC si riattiva premendo nuovamente il pulsante .

Se il controllo automatico della velocità di crociera viene utilizzato quando il controllo di stabilità elettronico è attivo, il controllo automatico

della velocità di crociera si disinserisce automaticamente. Premere il pulsante del controllo automatico della velocità di crociera quando le condizioni della strada lo consentono.

Controllo automatico della velocità di crociera ⇨ 125.

Driver Information Centre (DIC) ⇨ 76.

## Guasto

Se viene rilevato un problema nell'ESC, viene visualizzato un messaggio nel DIC. Quando questo messaggio viene visualizzato e  si accende, il veicolo può essere guidato in sicurezza, ma il sistema non è operativo. La guida dovrebbe essere regolata di conseguenza.

## Reimpostazione

Se  si accende e resta acceso, reimpostare il sistema come segue:

1. Arrestare il veicolo.
2. Spegnerne il quadro e attendere per 15 secondi.
3. Accendere il quadro.

Se  si accende ancora e resta acceso, cercare assistenza presso un'officina.

## Sistemi di assistenza al conducente

### Controllo automatico della velocità di crociera

Il controllo automatico della velocità di crociera permette al veicolo di mantenere una velocità di circa 30 km/h o più senza dover tenere il piede sull'acceleratore. Il controllo automatico della velocità di crociera non funziona a velocità inferiori ai 30 km/h.

Non utilizzare il controllo automatico della velocità di crociera qualora non sia opportuno il mantenimento di una velocità costante.

Con il sistema di controllo della trazione o il controllo elettronico della stabilità, il sistema può iniziare a limitare la rotazione delle ruote mentre si usa il controllo automatico della velocità di crociera. Se ciò accade, il cruise control si disinnesta automaticamente.

Sistema di controllo della trazione ⇨ 123.

Controllo elettronico della stabilità

➔ 124.

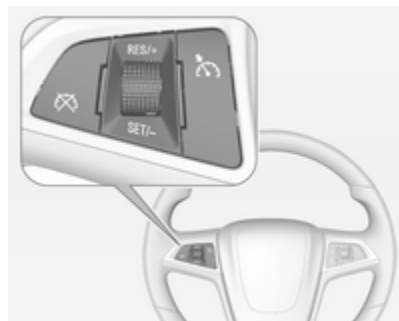

I pulsanti del controllo automatico della velocità di crociera si trovano sul volante.

**☺** : Premere per inserire e disinserire il controllo automatico della velocità di crociera. Una spia si accenderà e spegnerà nel quadro strumenti.

**☒** : Premere per disinserire il controllo automatico della velocità di crociera senza cancellare la velocità impostata dalla memoria.

**RES/+**: Spostare la rotellina verso l'alto per riprendere la velocità impostata precedentemente o accelerare.

**SET/-**: Muovere la rotellina verso il basso per impostare una velocità e attivare il controllo automatico della velocità di crociera o per rallentare il veicolo.

### Impostazione del controllo automatico della velocità di crociera

Per impostare una velocità:

1. Premere **☺** per attivare il controllo automatico della velocità di crociera.
2. Aumentare alla velocità della ventola desiderata.
3. Muovere la rotellina in basso verso **SET/-** e rilasciarla. La velocità impostata desiderata appare brevemente nel quadro strumenti.
4. Togliere il piede dal pedale dell'acceleratore.

Quando vengono inseriti i freni, il sistema disattiva il controllo automatico della velocità di crociera.

### Riprendere una velocità impostata

Se il controllo automatico della velocità di crociera viene impostato ad una velocità desiderata e quindi vengono azionati i freni, il controllo automatico della velocità di crociera viene disinnestato senza cancellare la velocità impostata dalla memoria. Una volta che la velocità del veicolo è di circa 30 km/h o superiore, muovere la rotellina in alto verso **RES/+** brevemente e quindi rilasciarla. Il veicolo ritorna alla velocità impostata in precedenza e vi rimane.

### Aumento della velocità

Se il sistema del controllo automatico della velocità di crociera è già attivato:

- Muovere la rotellina in alto verso **RES/+** e tenerla fino a quando il veicolo accelera alla velocità desiderata, quindi rilasciarla.
- Per aumentare la velocità poco alla volta, muovere la rotellina in alto verso **RES/+** brevemente e quindi



rilasciarla. Ogni volta che questo viene fatto, il veicolo aumenta la velocità di circa un km/h.

### Riduzione della velocità

Se il sistema del controllo automatico della velocità di crociera è già attivato:

- Muovere la rotellina verso **SET/-** e tenerla fino a quando venga raggiunta la velocità inferiore desiderata, quindi rilasciarla.
- Per diminuire la velocità poco alla volta, muovere la rotellina verso **SET/-** brevemente. Ogni volta che questo viene fatto, il veicolo diminuisce la velocità di circa un km/h.



### Sorpassare un altro veicolo

Usare il pedale dell'acceleratore per aumentare la velocità del veicolo. Rilasciando il pedale, il veicolo rallenta alla velocità precedentemente impostata del controllo automatico della velocità di crociera.

### Utilizzo del controllo automatico della velocità di crociera su pendii

La buona qualità del funzionamento del controllo automatico della velocità di crociera sui pendii dipende dalla velocità del veicolo, dal carico e dalla ripidezza dei pendii. Quando si percorrono pendii ripidi, è necessario premere il pedale dell'acceleratore per mantenere la velocità del veicolo. Quando si procede in discesa è probabile che si debba frenare o portare la leva del cambio in **L** per mantenere la velocità del veicolo. Quando vengono applicati i freni, il controllo automatico della velocità di crociera si disinnesta.

### Disattivazione del controllo automatico della velocità di crociera

Premere il pulsante , la spia  nel quadro strumenti si accende in bianco. Il controllo automatico della velocità di crociera è disattivato. L'ul-

tima velocità impostata viene memorizzata per essere riutilizzata al ripristino della velocità.

Disattivazione automatica:

- velocità del veicolo inferiore a 30 km/h;
- pedale del freno premuto;
- leva del cambio in posizione **N**;
- il sistema di controllo della trazione o il controllo elettronico della stabilità è funzionante.

### Cancellazione della velocità in memoria

La velocità impostata nel controllo automatico della velocità di crociera viene cancellata dalla memoria premendo  o se l'accensione viene disinserita.

## Sistema di ausilio al parcheggio ad ultrasuoni

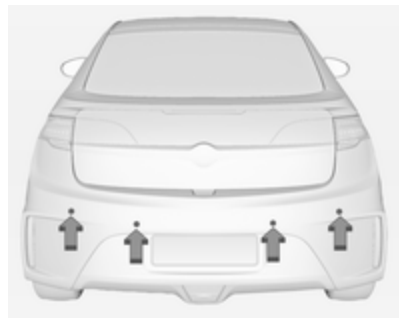

Il sistema di ausilio al parcheggio a ultrasuoni agevola le manovre di parcheggio misurando la distanza tra il veicolo e gli ostacoli ed emettendo un segnale acustico all'interno dell'abitacolo. È tuttavia responsabilità del conducente effettuare correttamente la manovra di parcheggio.

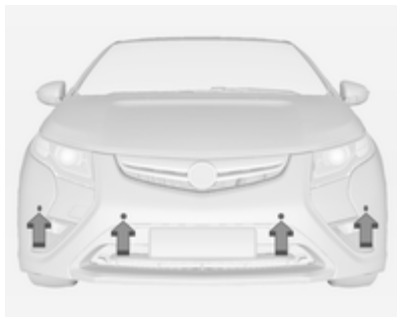

Il sistema di ausilio al parcheggio ad ultrasuoni funziona a velocità inferiori agli 8 km/h. I sensori sul paraurti anteriore e posteriore rilevano oggetti fino a 1,2 m di fronte al veicolo, 1,5 m dietro al veicolo e ad almeno 25 cm di distanza dal terreno.

### Funzionamento del sistema

Quando il cambio del veicolo viene posizionato in **R** i sensori anteriori e posteriori si azionano automaticamente. Dopo aver cambiato marcia da **R**, i sensori posteriori si disattivano e i sensori anteriori restano azionati fino a quando il veicolo superi una velocità di 8 km/ora. Per azionare nuo-

vamente il sistema di ausilio al parcheggio anteriore senza cambiare in **R**, si deve premere il pulsante dell'ausilio al parcheggio nella console superiore.

Dei segnali acustici di tonalità alta provenienti dagli altoparlanti anteriori segnalano oggetti rilevati vicino al paraurti anteriore. Dei segnali acustici di tonalità bassa provenienti dagli altoparlanti posteriori segnalano oggetti rilevati vicino al paraurti posteriore.

La frequenza dei segnali acustici aumenta con l'avvicinarsi del veicolo all'ostacolo. Quando la distanza è inferiore ai 30 cm, i segnali acustici hanno un suono continuo per cinque secondi.

### Rilevamento degli oggetti anteriori e posteriori

In generale, se vengono rilevati oggetti contemporaneamente sia vicino al paraurti anteriore che posteriore durante la retromarcia, i segnali acustici vengono emessi solo per indicare che ci sono oggetti vicino al paraurti posteriore.

Tuttavia, se un oggetto si trova entro 0,3 m dal paraurti anteriore mentre il veicolo è in retromarcia e allo stesso tempo un altro oggetto si trova a più di 0,3 m dal paraurti posteriore, i suoni acustici vengono emessi solo per indicare l'oggetto più vicino al paraurti anteriore.

## Attivazione e disattivazione



Premere **P** sulla console superiore per azionare il sistema. Il LED si accende.

Premere di nuovo **P** per disattivare il sistema. Il LED si spegne.

Dopo aver disattivato il sistema, viene visualizzato un messaggio nel Driver Information Centre (DIC) per un breve periodo.

Il sistema di ausilio al parcheggio ad ultrasuoni ritorna alle impostazioni originarie ogni volta che il veicolo viene avviato.

## Guasto

Quando il sistema non funziona adeguatamente, nel DIC viene visualizzato un messaggio d'errore.

Le seguenti condizioni potrebbero avere effetti sulle prestazioni del sistema:

- Il conducente ha disabilitato il sistema.
- I sensori ad ultrasuoni non sono puliti. Mantenere i paraurti del veicolo liberi da fango, sporco, neve, ghiaccio e melma.
- I sensori del sistema di ausilio al parcheggio sono ricoperti da brina o ghiaccio.

- Un oggetto sporgeva dal portellone durante l'ultimo ciclo di guida. Una volta rimosso l'oggetto, il sistema di ausilio al parcheggio ad ultrasuoni ritornerà al normale funzionamento.
- Un oggetto o una copertura è attaccato alla parte anteriore del veicolo.
- Il paraurti è danneggiato. Portare il veicolo ad un'officina per riparare il sistema.
- Altre circostanze, come ad esempio le vibrazioni prodotte da un martello pneumatico, possono influenzare le prestazioni del sistema.

Se il sistema dovesse ancora non funzionare a dovere, chiedere assistenza ad un'officina.

Driver Information Centre (DIC) ⇨ 76.

## Indicazioni importanti sull'uso dei sistemi di ausilio al parcheggio ad ultrasuoni

### ⚠ Avvertenza

In determinate circostanze, il sistema potrebbe non rilevare gli ostacoli a causa di superfici riflettenti di oggetti o capi di abbigliamento o di fonti esterne di rumore.

Prestare particolare attenzione agli ostacoli bassi che potrebbero danneggiare la parte inferiore del paraurti. Se gli ostacoli escono dalla zona di rilevamento dei sensori durante le manovre, il sistema emette una segnalazione acustica continua.

### Attenzione

I sistemi di assistenza al parcheggio ad ultrasuoni possono non funzionare correttamente a causa di carichi pesanti.

In caso di presenza di veicoli più alti (ad esempio fuoristrada, minivan, furgoni) si applicano condizioni speciali. Non è possibile garantire il rilevamento di oggetti nella parte superiore di questi veicoli.

Il sistema potrebbe non rilevare oggetti con una sezione trasversale di riverbero molto piccola, come oggetti stretti o di materiale morbido.

Il sistema di assistenza al parcheggio ad ultrasuoni non eviterà gli urti con oggetti che sono al di fuori del raggio di rilevamento dei sensori.

## Videocamera posteriore

### ⚠ Avvertenza

Il sistema della videocamera posteriore non visualizza pedoni, ciclisti, animali o nessun altro og-

getto situato all'esterno del campo visivo della videocamera, sotto il paraurti o sotto il veicolo.

Non effettuare la retromarcia usando solo lo schermo della videocamera posteriore o usando lo schermo durante manovre di retromarcia ad alta velocità e per lungo tempo o dove potrebbe essere presente traffico proveniente da incroci. Le distanze rilevate potrebbero essere diverse dalle distanze effettive.

Non prestare la dovuta attenzione durante la retromarcia potrebbe causare lesioni, anche mortali, o danni al veicolo. Controllare sempre prima di effettuare la retromarcia controllando dietro e attorno al veicolo.

Il sistema della videocamera posteriore può assistere il conducente durante la retromarcia visualizzando l'area dietro al veicolo.

## Funzionamento del sistema

Portando la leva del cambio in **R**, l'immagine dell'area dietro il veicolo appare nel visualizzatore a colori Info con il messaggio **Controllare l'area di parcheggio**. La videata precedente viene visualizzata per circa 10 secondi dopo aver disinnestato la posizione **R**.

Per annullare il ritardo, effettuare una delle seguenti operazioni:

- Premere un pulsante del sistema Infotainment.
- Cambiare in **P**.
- Raggiungere una velocità del veicolo di 8 km/h.

## Attivazione e disattivazione

Per azionare o disattivare il sistema della videocamera posteriore:

1. Cambiare in **P**.
2. Premere il pulsante **CONFIG** sul quadro strumenti.
3. Selezionare visualizza.

4. Selezionare la videocamera. Quando un segno di spuntatura appare accanto alla videocamera, allora il sistema della videocamera posteriore è azionato.

## Significato dei simboli

Il sistema di navigazione può avere una funzione che permette al conducente di visualizzare simboli sullo schermo del navigatore mentre utilizza la videocamera posteriore. Il sistema di ausilio al parcheggio a ultrasuoni non deve essere disabilitato per utilizzare i simboli di attenzione. Può venire visualizzato un messaggio d'errore se il sistema di ausilio al parcheggio è stato disabilitato e i simboli si sono spenti.

I simboli appaiono e possono ricoprire un oggetto quando si osserva lo schermo di navigatore se un oggetto viene rilevato dal sistema di ausilio al parcheggio a ultrasuoni.

Per attivare o disattivare i simboli:

1. Cambiare in **P**.
2. Premere il pulsante **CONFIG** sul quadro strumenti.

3. Selezionare **Schermo**.
4. Selezionare **Simboli**. Quando un segno di spuntatura appare accanto **Simboli**, i simboli appariranno.

## Linee guida traiettoria parcheggio

Il sistema della videocamera posteriore ha una sovrapposizione delle linee guida che può aiutare il conducente ad allineare il veicolo quando entri in retromarcia in un parcheggio.

Per attivare o disattivare le linee guida:

1. Cambiare in **P**.
2. Premere il pulsante **CONFIG** sul quadro strumenti.
3. Selezionare **Schermo**.
4. Selezionare **Linee guida traiettoria parcheggio**. Quando un segno di spuntatura appare accanto **Linee guida traiettoria parcheggio**, le linee guida appariranno.

## Posizione della videocamera posteriore



La videocamera posteriore è posizionata sopra la targa.

L'area visualizzata dalla videocamera è limitata.

Non visualizza oggetti che siano vicini a un qualunque angolo o sotto il paraurti e può variare in base all'orientamento del veicolo o alle condizioni della strada. La distanza dell'immagine che appare sulla schermata è diversa dalla distanza attuale.

## Malfunzionamento

Il sistema della videocamera posteriore potrebbe non funzionare adeguatamente o visualizzare un'immagine chiara se:

- E' scuro.
- Il sole o il fascio dei fari si riflette direttamente nell'obiettivo della videocamera.
- Ghiaccio, neve, fango o altro materiale si è depositato sull'obiettivo della videocamera. Pulire l'obiettivo, risciacquarlo con acqua e strofinarlo con un panno morbido.

Se si verifica un qualsiasi altro problema o se un problema persiste, cercare l'assistenza di un'officina.

## Carica

Questa parte descrive il processo di ricarica della batteria ad alta tensione del veicolo. Non lasciate il veicolo a temperature estreme per lunghi periodi senza essere guidato o collegato alla rete elettrica.

Il veicolo deve essere collegato alla rete elettrica quando la temperatura è inferiore a 25 °C per un funzionamento corretto e allungare al massimo la durata della batteria ad alta tensione.

Tuttavia, si consiglia di collegare il veicolo alla rete elettrica anche se la temperatura è inferiore a 0 °C o superiore a 32 °C.

Il sistema di carica può azionare ventole e pompe causando rumore nel veicolo quando viene spento. Ulteriori suoni simili a un ticchettio possono essere prodotti dai dispositivi elettrici usati durante la carica.

Quando il cavo di carica è collegato mediante spina nel veicolo, il veicolo non può essere guidato.

## Avvio della carica



1. Con il veicolo in **P**, premere  per un secondo e rilasciarlo per aprire lo sportellino di carica.

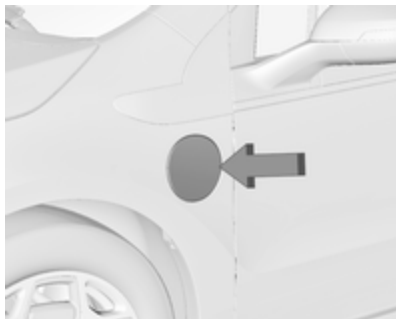

Lo sportellino della presa di carica può anche essere aperto usando il telecomando radio.

Telecomando  20.

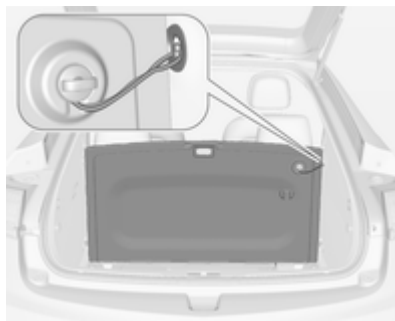

2. Aprire il portellone posteriore, sollevare la copertura del pavimento e usare l'anello per agganciarla al pannello laterale.

Staccare il cavo di carica.



Sollevare la maniglia del cavo di carica per staccarlo dal fermo della maniglia. Sollevare il cavo di carica e spostarlo indietro per rimuoverlo dal veicolo. La spina del veicolo è posizionata come illustrato.

3. Inserire il cavo di carica nella presa elettrica. Verificare che gli indicatori di stato del cavo di carica sino entrambi verdi. Selezionare il livello di carica appropriato. Il livello di carica può essere impostato tramite il relativo pulsante sul cavo di carica.

### ⚠ Avvertenza

Se la capacità del circuito elettrico o della presa CA non è nota, utilizzare esclusivamente il livello di carica 1 fino al controllo del circuito da parte di un elettricista qualificato. L'utilizzo di un livello di carica che supera la capacità del circuito elettrico o della presa CA potrebbe innescare un incendio o danneggiare il circuito elettrico.

Requisiti elettrici ⇨ 140.

Visualizzatore a colori Info ⇨ 78.

Cavo di carica ⇨ 137.



- Inserire la presa del veicolo del cavo di carica nella presa di carica sul veicolo. Verificare che l'indicatore dello stato di carica si illumini nella parte superiore del quadro strumenti e si udirà un suono dell'avvisatore acustico.

Stato di carica ⇨ 135.

- Premere  sul telecomando per inserire l'allarme antifurto del cavo di carica.

Telecomando ⇨ 20.

Personalizzazione del veicolo  
⇨ 87.

### Terminare la carica

- Premere  sul telecomando per disinserire l'allarme antifurto del cavo di carica.

Telecomando ⇨ 20.

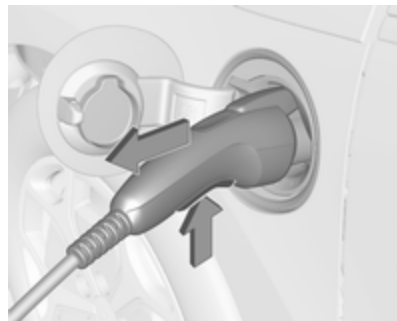

- Staccare la spina del veicolo del cavo di carica dal veicolo muovendo la leva della spina e tirando per rimuoverla.
- Chiudere lo sportellino di ricarica.
- Staccare il cavo di carica dalla presa elettrica.



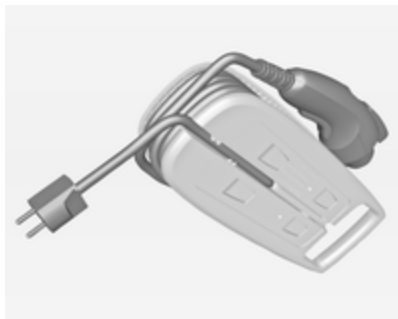

5. Prima di posizionare il cavo di carica nel suo vano, tenerlo rivolto verso l'alto e avvolgerlo in senso antiorario attorno al corpo del cavo stesso.
6. Posizionare il cavo di carica rivolto verso il basso nel vano di stivaggio con il bordo anteriore del corpo sotto i fermi posizionati nella parte anteriore del vano di stivaggio. La spina del veicolo si dovrebbe trovare a destra del cavo di carica.



7. Premere in basso la maniglia del vano di carica fino a quando si blocca nel relativo fermo nel retro del vano di stivaggio.

### Superamento carica programmata

Per annullare temporaneamente un episodio di carica ritardata, staccare il cavo di carica dalla presa e quindi reinserirlo entro cinque secondi. Si udirà un singolo segnale dell'avvisatore acustico e la carica inizierà immediatamente.

Per annullare un annullamento temporaneo, staccare il cavo di carica, attendere per 10 secondi e quindi reinserirlo. Si udirà un doppio segnale dell'avvisatore acustico e la carica verrà ritardata.

Carica programmabile nel Visualizzatore a colori Info ↗ 78.

### Stato di carica



Il veicolo ha un indicatore dello stato di carica al centro del quadro strumenti accanto al parabrezza. Quando

il veicolo viene collegato tramite spina e il veicolo è spento, l'indicatore dello stato di carica segnala quanto segue:

- Verde fisso - Un suono di avvisatore acustico: Il veicolo è collegato con spina alla presa elettrica. La batteria non è completamente carica. La batteria è in carica.
- Verde fisso o verde lampeggiante a lungo - Quattro suoni dell'avvisatore acustico Tempo insufficiente per caricare completamente entro l'orario di partenza.
- Verde lampeggiante a lungo - Due suoni dell'avvisatore acustico: Il veicolo è collegato con spina alla presa elettrica. La batteria non è completamente carica. La carica della batteria è ritardata.
- Verde lampeggiante per breve tempo - Nessun suono dell'avvisatore acustico: Il veicolo è collegato con spina alla presa elettrica. La batteria è completamente carica.
- Giallo fisso - Nessun suono dell'avvisatore acustico: Il veicolo è collegato con spina alla presa elettrica. E' normale che l'indicatore di stato

di carica diventi giallo per alcuni secondi dopo il collegamento con spina di un cavo di carica compatibile. Altrimenti il sistema di carica ha rilevato un guasto e non caricherà la batteria. Spia MIL ⇨ 72.

- Nessun segnale luminoso (al collegamento tramite spina) - Nessun suono dell'avvisatore acustico - Il collegamento del cavo di carica deve essere controllato.
- Nessun segnale luminoso (dopo aver osservato l'indicatore dello stato di carica verde o giallo) - Nessun suono dell'avvisatore acustico - Il collegamento del cavo di carica deve essere controllato.  
Spia MIL ⇨ 72.

Se non c'è nessun segnale luminoso, ma l'avvisatore acustico suona ripetutamente, l'elettricità è stata interrotta prima di completare la carica.

Per porre fine a questo segnale di allarme effettuare una delle seguenti operazioni:

- Staccare il cavo di carica.
- Premere  sul telecomando.

- Tenere premuto  sul telecomando, quindi premere di nuovo per arrestare l'allarme antipanico.

- Premere l'avvisatore acustico.

Personalizzazione del veicolo ⇨ 87.

Il sistema potrebbe condizionare termicamente la batteria durante uno degli stati precedenti, rendendo necessario il trasferimento di energia elettrica al veicolo.

Se il veicolo è collegato mediante spina e il veicolo è azionato, l'indicatore dello stato di carica emetterà una luce verde fissa. Lo stesso accadrà durante la preclimatizzazione dell'abitacolo se il veicolo è collegato all'alimentazione elettrica.

Se il veicolo è collegato mediante spina e l'indicatore dello stato di carica è disattivato, è stato rilevato un problema di carica.

## Cavo di carica

### Pericolo

C'è il rischio che si verifichino scosse elettriche che potrebbero causare lesioni personali anche mortali.

Non usare il cavo di carica se è parzialmente danneggiato.

Non aprire o rimuovere la copertura del cavo di carica.

Manutenzione effettuata solo da personale qualificato. Collegare il cavo di carica ad una presa adeguatamente messa a terra con cavi che non siano danneggiati.

### Avvertenza

L'uso di un cavo di carica con una presa CA usurata o danneggiata potrebbe causare scottature o provocare un incendio. Periodica-

mente controllare la presa a muro CA e il cavo di carica quando il veicolo è in carica.

Se la spina CA a muro diventa molto calda, staccare il cavo di carica e far sostituire la presa CA da un elettricista qualificato.

Sostituire il cavo di carica se la spina CA a parete o il cavo sono danneggiati. Non usare una presa CA che sia usurata o danneggiata.

### Avvertenza

Non utilizzare un cavo di prolunga per caricare il veicolo. L'utilizzo di un cavo di prolunga potrebbe aumentare il rischio di scossa elettrica o altri pericoli.

Se si utilizza un cavo di prolunga a causa di un accesso limitato all'alimentazione CA a 230 volt, utilizzare i seguenti accorgimenti di sicurezza:

La presa CA a 230 volt dovrebbe essere protetta con dispositivo per corrente residua. Un dispositivo per corrente residua controlla i problemi a massa, aiutando a ridurre il rischio di scosse elettriche.

Il cavo di prolunga dovrebbe essere:

- Protetto con dispositivo per corrente residua.
- 3 conduttori, almeno di 2,5 mm quadrati.
- Adatto ad uso esterno.

### ⚠ Avvertenza

Prese multiple, dispositivi di protezione da sbalzi di tensione o simili non dovrebbero essere utilizzati con il cavo di carica.

L'utilizzo di prese multiple, di dispositivi di protezione da sbalzi di corrente o di dispositivi simili può aumentare il rischio di scosse elettriche o altri rischi.

Non usare questi tipi di dispositivi con il cavo di carica.

Un cavo di carica portatile utilizzato per caricare la batteria ad alta tensione del veicolo viene conservato sotto il vano di carico.

Il cavo di carica usato per caricare il veicolo è un dispositivo elettrico ad alta potenza. Durante il normale funzionamento, la spina a parete a corrente alternata del cavo di carica potrebbe scaldarsi. La spina a parete a corrente alternata si inserisce perfettamente in una presa di corrente CA in buone condizioni.

### Indicatori dello stato del cavo di carica

Gli indicatori di stato del cavo di carica si illuminano di verde o lampeggiano di rosso per identificare lo stato del cavo di carica. Quando entrambi gli indicatori sono verdi, il veicolo può essere caricato. Se gli indicatori lampeggiano in rosso, il cavo di carica non consentirà la ricarica del veicolo.

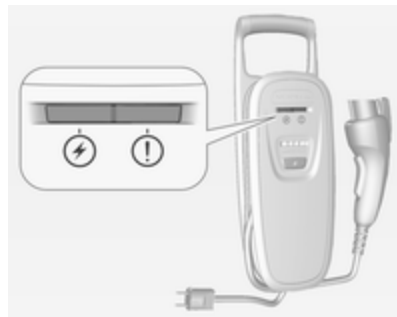

Quando l'indicatore CA ⚡ lampeggia di colore rosso, la tensione CA è fuori tolleranza.

Se l'indicatore CA ⚡ e la spia di guasto ⚠ lampeggiano di colore rosso, l'uscita CA non è dotata di messa a terra di sicurezza adeguata. La carica non è consentita per motivi di sicurezza. La presa CA deve essere riparata o si deve utilizzare un'altra presa.

Se solo la spia ⚠ lampeggia di colore rosso, può esserci un guasto nel cavo di carica. Il cavo di carica tenterà di reimpostarsi automaticamente. Se la spia guasto ⚠ continua a lampeggiare per oltre 30 secondi, staccare il



cavo di ricarica dalla spina per effettuare un ripristino. Se il guasto persiste, chiedere assistenza ad un'officina.

## Pulsante del livello di carica

### ⚠ Avvertenza

Se la capacità del circuito elettrico o della presa CA non è nota, utilizzare esclusivamente il livello di carica 1 fino al controllo del circuito da parte di un elettricista qualificato. L'utilizzo di un livello di carica che supera la capacità del circuito elettrico o della presa CA potrebbe innescare un incendio o danneggiare il circuito elettrico.

### Avviso

Scegliendo un livello di carica ridotto, il tempo di ricarica aumenta.



Sono disponibili due livelli di carica premendo il pulsante di livello carica. Selezionare il livello di ricarica 1 o 2.

Visualizzatore a colori Info ⇨ 78.

**Livello 2:** accensione di tutti e quattro gli indicatori del livello di carica. La corrente di ricarica di questo livello è 10 ampere.

**Livello 1:** accensione di due indicatori del livello di carica. La corrente di ricarica di questo livello è 6 ampere.

## Spina del veicolo

La spina del veicolo si inserisce nella presa di carica presente sul veicolo. C'è una spia lampeggiante nella presa del veicolo che può essere utilizzata per azionare la leva della spina. La spia lampeggiante si spegnerà quando il collegamento si terminerà e la leva rilasciata.

## Adattatori

### ⚠ Avvertenza

L'utilizzo di adattatori danneggiati o di adattatori non creati per l'utilizzo con il cavo di carica potrebbero aumentare il rischio di scossa elettrica o d'innescare un incendio.

Utilizzare solo adattatori che siano stati ideati per l'utilizzo con il cavo di carica.

Non utilizzare un adattatore danneggiato.

Un kit adattatore può essere incluso per consentire l'utilizzo del vostro cavo di carica in diversi paesi dell'Europa centrale. Quando si utilizza un adattatore, accertarsi che il livello di carica selezionato sia adatto al vostro circuito di alimentazione. Vedere la scheda di riferimento inclusa nel kit adattatore.

## Requisiti elettrici

### Avviso

Non usate apparecchiatura per produrre energia di riserva portatile o fissa per caricare il veicolo. Potrebbe causare danni al sistema di ricarica del veicolo. Caricare il veicolo solo con energia fornita da imprese di utilità pubblica.

La presa CA deve avere una spina a parete dedicata, con messa a terra, a tre pin da 16 ampere (13 ampere in alcuni paesi) o superiore. Questo significa che non ci dovrebbero essere altri apparecchi collegati allo stesso circuito. Se non è un circuito dedicato,

l'attuale potenza di corrente dell'interruttore di uscita potrebbe essere superata facendolo scattare o bruciare. Il cavo di carica in dotazione con il veicolo prevede due livelli di carica ⇨ 137. Il livello di carica normale (livello 2) ha un assorbimento massimo di 10 ampere, mentre il livello ridotto di carica (livello 1) ha un assorbimento massimo di 6 ampere.

### Avvertenza

Se la capacità del circuito elettrico o della presa CA non è nota, utilizzare esclusivamente il livello di carica 1 fino al controllo del circuito da parte di un elettricista qualificato. L'utilizzo di un livello di carica che supera la capacità del circuito elettrico o della presa CA potrebbe innescare un incendio o danneggiare il circuito elettrico.

Il livello ridotto di carica prevede un tempo di ricarica superiore.

Si consiglia un assorbimento non superiore a 10 ampere per qualsiasi presa domestica con qualsiasi dispositivo di ricarica.

Tutto l'equipaggiamento di ricarica elettrica del veicolo comunica la sua capacità elettrica massima al veicolo, che limita la ricarica a tale valore. Seguire le istruzioni sulla selezione della tariffa di ricarica allegate dal costruttore dell'equipaggiamento.

Il veicolo può essere ricaricato a 16 ampere utilizzando un'attrezzatura speciale (per es. GM Wallbox) che deve essere installata da un elettrico qualificato direttamente in rete. In questo modo il tempo di ricarica verrà accorciato al minimo.

I circuiti a 230 volt/ 32 ampere offrono flessibilità per i futuri requisiti di ricarica dei veicoli. Contattate il vostro rivenditore per maggiori informazioni.

## Carburante

### Carburante per motori a benzina

Utilizzare solo benzina senza piombo a norma EN 228.

Possono essere utilizzati carburanti standard equivalenti con un tenore di etanolo pari a max. il 10 % del volume. In tal caso usare solo carburante a norma E DIN 51626-1.

Usare benzina con il numero di ottano consigliato ⇨ 193. L'uso di benzina con un numero di ottano troppo basso può ridurre la coppia e la potenza del motore e aumentare leggermente il consumo di carburante.

#### Attenzione

L'utilizzo di carburante non conforme a EN 228 o a normative analoghe può causare depositi o danni al motore, nonché la perdita della garanzia.

#### Attenzione

L'uso di benzina con un numero di ottano troppo basso può provocare combustione incontrollata e danni al motore.

### Rifornimento

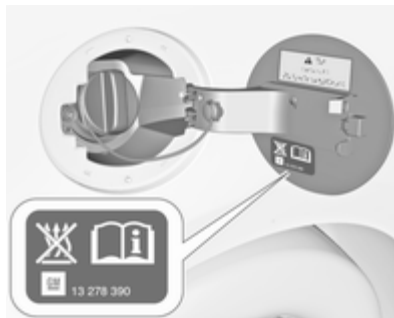

#### ⚠ Pericolo

Prima del rifornimento, spegnere il quadro e gli eventuali riscaldatori esterni con camere di combustione. Spegnere eventuali telefoni cellulari.

Seguire le istruzioni e le norme di sicurezza della stazione di servizio durante il rifornimento.

#### ⚠ Pericolo

Il carburante è infiammabile ed esplosivo. Vietato fumare. Evitare fiamme aperte o scintille.

Se si sente odore di carburante nel veicolo, rivolgersi immediatamente a un'officina per risolvere il problema.

#### Attenzione

In caso di rifornimento con carburante sbagliato, non accendere il quadro.

**Avviso**

Il veicolo può richiedere l'uso di una fonte di calore ausiliaria in certe condizioni climatiche fredde. Questo fornisce ulteriore capacità di riscaldamento e di sbrinamento ottenuta facendo girare il motore, anche se la batteria ad alta tensione è adeguatamente carica. In queste condizioni, il motore si avvierà e utilizzerà carburante. Assicurarsi che vi sia carburante nel serbatoio.

Il sistema di alimentazione del carburante di questo veicolo richiede un processo di rifornimento per controllare le emissioni evaporative. Per rifornire di carburante il veicolo:



1. Premere il pulsante dello sportellino di rifornimento carburante sulla portiera del conducente per un secondo. Nel Driver Information Centre (DIC) viene visualizzato un messaggio che dice di attendere.



2. Quando il DIC visualizza un messaggio indicante che il sistema è pronto per essere rifornito di carburante, lo sportellino di rifornimento carburante sul lato destro del veicolo si sbloccherà. Premere verso il retro il bordo dello sportellino di rifornimento e rilasciarlo all'apertura.

3. Ruotare il tappo in senso antiorario per rimuoverlo. Durante il rifornimento, appendere la catena del tappo dal gancio all'interno dello sportellino. Terminare il rifornimento entro 30 minuti da quando si ha spinto il pulsante dello sportellino di rifornimento che si trova



sulla portiera del conducente. Se il rifornimento dura più di 30 minuti, premere di nuovo lo sportellino di rifornimento.

4. Dopo il rifornimento, rimontare il tappo ruotandolo in senso orario fino ad udire un clic. Chiudere lo sportellino di rifornimento.

Non riempire fino al bordo o comunque in eccesso il serbatoio e attendere alcuni secondi prima di rimuovere l'ugello della pompa. Ripulire al più presto possibile le superfici verniciate dal carburante.

### **Tappo del serbatoio del carburante**

Utilizzare esclusivamente tappi originali.

## **Consumo di carburante - Emissioni di CO<sub>2</sub>**

### **Carburante**

- Ciclo urbano: 0,9 l/100 km,
- Ciclo extra-urbano 1,3 l/100 km,
- Ciclo misto: 1,2 l/100 km.

### **CO<sub>2</sub>**

- Ciclo urbano: 21 g/km
- Ciclo extra-urbano: 30 g/km
- Ciclo misto: 27 g/km

### **Informazioni generali**

Per i valori specifici per il proprio veicolo fare riferimento al Certificato di conformità EEC fornito con il veicolo o ad altri documenti di registrazione nazionale.

La determinazione del consumo di carburante è regolata dalla direttiva R (EC) N° 715/2007 (nella rispettiva versione più aggiornata).

Anche la specifica delle emissioni di CO<sub>2</sub> è parte integrante della direttiva.

I valori indicati non garantiscono il reale consumo di carburante di un particolare veicolo. Il consumo di carburante dipende inoltre dallo stile di guida personale e dalle condizioni della strada e del traffico.

Tutti i valori si basano sul modello base UE con equipaggiamento standard.

Il calcolo dei consumi di carburante prende in considerazione il peso in ordine di marcia della vettura, accertato in conformità con le relative disposizioni in materia. La presenza di equipaggiamenti opzionali può causare consumi di carburante e livelli di emissioni di CO<sub>2</sub> leggermente superiori e una velocità massima inferiore rispetto ai valori indicati.

## Traino

### Informazioni generali

Il veicolo non è progettato né destinato a trainare un rimorchio o un altro veicolo.

## Cura del veicolo

Informazioni generali .....	145
Controlli del veicolo .....	146
Sostituzione delle lampadine .....	154
Impianto elettrico .....	156
Attrezzi per il veicolo .....	165
Ruote e pneumatici .....	166
Avviamento di emergenza .....	178
Traino .....	181
Cura delle parti esterne e interne .....	183

## Informazioni generali

### Accessori e modifiche alla vettura

Consigliamo l'uso di ricambi e accessori originali e componenti omologati realizzati appositamente per il veicolo in questione. Non possiamo fornire alcuna garanzia sull'affidabilità di altri prodotti, anche se omologati a norma o approvati in altro modo.

Non apportare modifiche all'impianto elettrico, come ad esempio cambiamenti delle centraline elettroniche (chip tuning).

#### Attenzione

Quando si trasporta il veicolo su un treno o su un veicolo per il recupero, i paraschizzi potrebbero subire danni.

## Solleverare il veicolo

### ⚠ Avvertenza

Solleverare il veicolo in maniera inadeguata può causare gravi danni a voi e ad altri o danneggiare il veicolo.

Il veicolo dovrebbe essere sollevato solo da personale specializzato e presso un'officina autorizzata.

### Posizione di sollevamento per la piattaforma

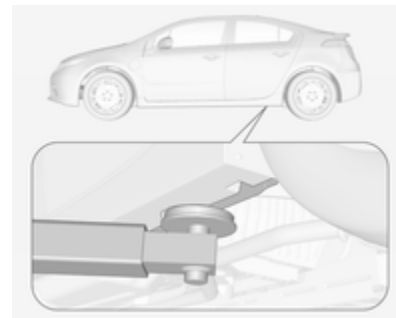

Posizione del braccio posteriore della piattaforma nel sottoscocca.

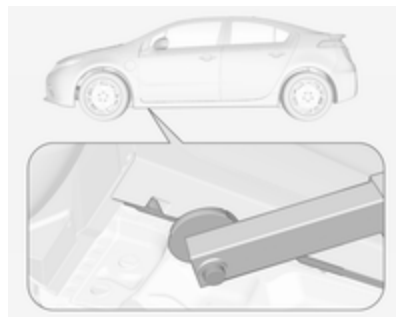

Posizione del braccio anteriore della piattaforma di sollevamento in corrispondenza del sottoscocca.

Potrebbe essere necessario l'utilizzo di rampe sotto i pneumatici anteriori per fornire la distanza necessaria per piattaforme di sollevamento in questa posizione.

## Controlli del veicolo

### Esecuzione dei lavori



#### Pericolo

Non tentare mai di effettuare la manutenzione da soli su componenti della batteria ad alta tensione. Potreste subire lesioni e il veicolo potrebbe danneggiarsi se cercate di effettuare gli interventi da soli. La manutenzione e la riparazione di questi componenti della batteria ad alta tensione do-

vrebbero essere effettuati da un tecnico di assistenza addestrato con le adeguate conoscenze e strumenti. L'esposizione all'alta tensione può causare shock, scottature e persino morte. I componenti ad alta tensione nel veicolo possono essere sottoposti ad assistenza solo da tecnici con addestramento speciale.

I componenti ad alta tensione sono identificati da etichette. Non rimuovere, aprire, smontare o modificare tali componenti. Il cavo ad alta tensione o il relativo cablaggio ha una copertura arancio. Non ispezionare, manomettere, tagliare o modificare cavi o cablaggio ad alta tensione.

**⚠ Avvertenza**

Eeguire i controlli nel vano motore solo con l'accensione disinserita.

La ventola di raffreddamento può entrare in funzione anche con l'accensione disinserita.

**Cofano****Apertura**

1. Disinserire l'accensione prima di aprire il cofano. Se l'accensione è inserita, il motore si avvierà quando il cofano viene aperto. Modalità di funzionamento elettrico del veicolo ⇨ 113.



2. Tirare la maniglia di sblocco e riportarla in posizione iniziale.

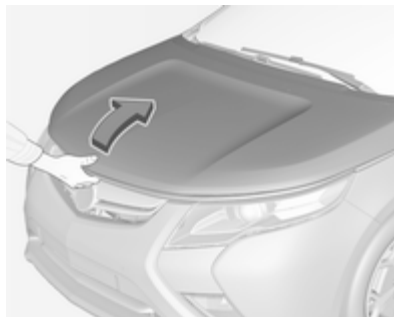

3. Premere il fermo di sicurezza nel vano motore a destra e aprire il cofano.

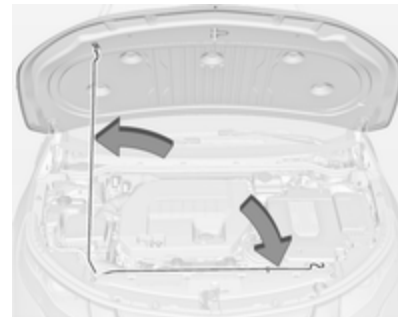

4. Sbloccare l'astina del cofano dal suo fermo sopra il supporto del radiatore e posizionarla saldamente nel fermo a fessura nel cofano.

**Chiusura**

Prima di chiudere il cofano, spingere l'astina del cofano nel suo fermo.

Abbassare il cofano e lasciarlo cadere. Controllare che il cofano sia chiuso.

## Olio motore

Controllare manualmente il livello dell'olio motore a intervalli regolari per prevenire danni al motore. Assicurarsi che sia utilizzato l'olio con le specifiche corrette. Liquidi e lubrificanti raccomandati ⇨ 187.

Il controllo va effettuato con il veicolo su una superficie piana. Il motore deve essere a temperatura di esercizio e deve essere stato spento per almeno 5 minuti.

Estrarre l'astina di livello, pulirla e inserirla fino all'arresto sull'impugnatura, quindi estrarla e controllare il livello dell'olio motore.

Inserire l'astina di livello fino all'arresto sull'impugnatura e ruotarla di mezzo giro.

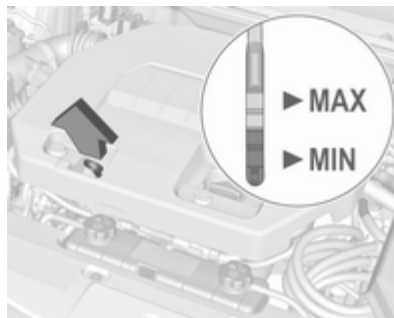

Rabboccare se il livello dell'olio motore è sceso sotto il segno **MIN**.

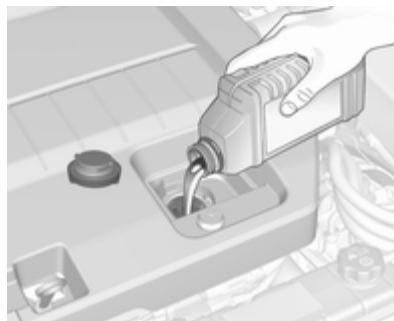

Controllare nuovamente il livello.

Consigliamo di utilizzare lo stesso grado di olio motore che è stato rifornito nell'ultima sostituzione.

Il livello dell'olio motore non deve superare il segno **MAX** dell'astina di livello.

### Attenzione

In caso di riempimento eccessivo, scaricare o aspirare l'olio in eccesso.

Capacità ⇨ 195, qualità/viscosità dell'olio motore ⇨ 187.

Inserire correttamente il tappo e serrarlo.

## Sistema di raffreddamento

Il veicolo ha tre diversi sistemi di raffreddamento.

Controllare regolarmente il livello del liquido refrigerante dei rispettivi sistemi di raffreddamento e far riparare la possibile causa della perdita di liquido refrigerante da un'officina.

**Attenzione**

Accertarsi di non far mai girare il motore del veicolo con scarso liquido refrigerante.

Un livello di liquido refrigerante troppo basso può causare danni al veicolo.

**Impianto di raffreddamento del motore**

Il serbatoio del liquido refrigerante si trova sul lato destro del vano motore.

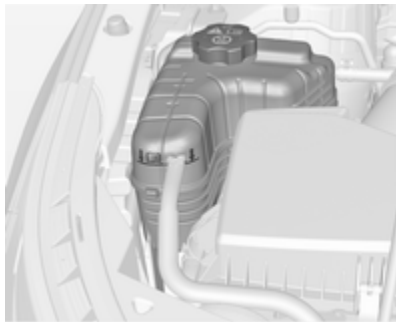

Il liquido di raffreddamento assicura una protezione antigelo fino a circa -28 °C.

**Attenzione**

Utilizzare solo antigelo approvato.

Quando il sistema di raffreddamento del motore è freddo, il livello del liquido di raffreddamento dovrebbe essere al di sopra della tacca di riempimento. Rabboccare se il livello è basso.

**⚠Avvertenza**

Lasciar raffreddare il motore prima di aprire il tappo. Aprire il tappo con cautela, lasciando fuoriuscire lentamente la pressione.

Per il rabbocco usare una miscela 1:1 di liquido refrigerante concentrato approvato e acqua di rubinetto. Chiudere il tappo e serrarlo saldamente.

**Sistema di raffreddamento della batteria ad alta tensione****⚠Pericolo**

Il liquido refrigerante della batteria ad alta tensione può essere sottoposto ad assistenza solo da un tecnico qualificato.

Manipolare in modo improprio tali componenti potrebbe causare lesioni gravi o mortali.

Il serbatoio del liquido refrigerante della batteria ad alta tensione si trova sul lato anteriore del vano motore.

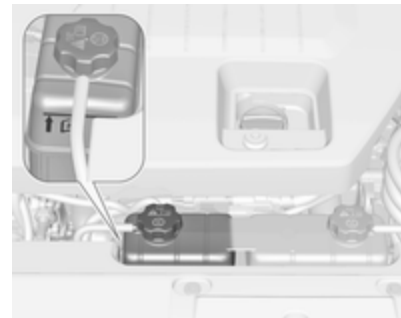

Controllare per verificare se il liquido refrigerante è visibile nel relativo serbatoio della batteria ad alta tensione. Se il liquido refrigerante è visibile, ma il suo livello sotto la linea di riempimento, potrebbe esserci una perdita nell'impianto di raffreddamento.

Se il livello di refrigerante è troppo basso, rivolgersi a un officina.

### Impianto di raffreddamento dei moduli di ricarica e dei componenti elettronici

#### **⚠ Pericolo**

Il liquido refrigerante dei moduli dei componenti elettronici e del caricatore può essere sottoposto a manutenzione solo da un tecnico qualificato.

Manipolare in modo improprio tali componenti potrebbe causare lesioni gravi o mortali.

I componenti elettronici e i moduli di ricarica vengono raffreddati utilizzando lo stesso circuito di raffreddamento.

Il serbatoio del liquido refrigerante dei componenti elettronici e dei moduli di ricarica si trova sul lato anteriore del vano motore.

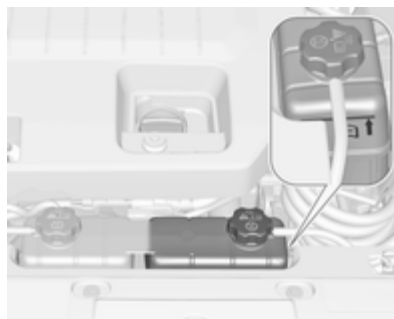

Controllare per vedere se il liquido refrigerante è visibile nel serbatoio del liquido refrigerante dei moduli di ricarica e dei componenti elettronici. Se il liquido refrigerante è visibile, ma il suo livello sotto la linea di riempimento, potrebbe esserci una perdita nell'impianto di raffreddamento.

Se il livello di refrigerante è troppo basso, rivolgersi a un officina.

### Surriscaldamento del motore

Il veicolo è dotato di un indicatore per avvisare in caso di surriscaldamento del motore.

Se si decide di non sollevare il cofano quando appare questo avvertimento, chiedere subito assistenza.

Se si decide di sollevare il cofano, assicurarsi che il veicolo sia parcheggiato su una superficie piana.

Controllare quindi per vedere se le ventole di raffreddamento sono in funzione. Se il motore si sta surriscaldando, le ventole dovrebbero essere in funzione. Se non lo sono, non continuare a utilizzare il veicolo, ma farlo sottoporre a manutenzione.

### Liquido di lavaggio

Un messaggio d'errore apparirà nel Driver Information Centre (DIC) quando il livello del liquido è basso.



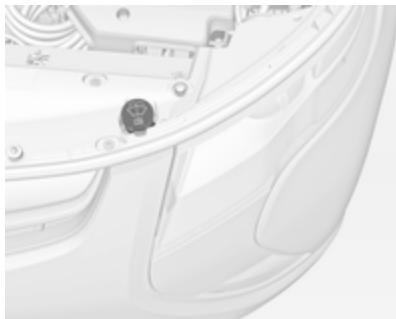

Riempire con acqua pulita miscelata con la giusta quantità di liquido di lavaggio contenente antigelo. Per un rapporto di miscelazione corretto, controllare il contenitore del liquido di lavaggio.

### Attenzione

Solo un liquido di lavaggio con una concentrazione sufficiente di antigelo fornisce una protezione alle basse temperature o in caso di calo improvviso delle stesse.

## Freni

Quando lo spessore delle guarnizioni dei freni è minimo, durante la frenata si sente un fischio.

È possibile proseguire il viaggio ma si devono sostituire le guarnizioni dei freni appena possibile.

Dopo il montaggio di nuove guarnizioni dei freni, evitare frenate brusche durante i primi viaggi.

## Liquido dei freni

### ⚠ Avvertenza

Il liquido dei freni è tossico e corrosivo. Evitare il contatto con occhi, pelle, tessuti e superfici verniciate.



Con il veicolo non in funzione per almeno un minuto, il livello massimo del liquido è nella parte superiore del corpo del serbatoio. Con il veicolo in funzione, il livello del liquido dovrebbe essere negli appropriati limiti d'esercizio tra i segni di **MIN** e **MAX**. Se non lo è, far controllare l'impianto idraulico dei freni per verificare se vi sia una perdita.

Dopo aver effettuato interventi sull'impianto idraulico dei freni assicurarsi che il livello, con il veicolo in funzione, si trovi entro gli appropriati limiti di esercizio, tra i segni **MIN** e **MAX**.

Utilizzare esclusivamente liquidi dei freni ad alte prestazioni approvati per il veicolo. Rivolgersi ad un'officina.

Liquido dei freni ⇨ 187.

## Batteria

### Pericolo

Solo un tecnico specializzato con le conoscenze e gli strumenti adeguati può ispezionare, testare e sostituire la batteria ad alta tensione.

Chiedere l'assistenza di un'officina se la batteria ad alta tensione ha bisogno di assistenza.

Questo veicolo è dotato di batteria ad alta tensione e di una batteria standard a 12 volt.

Se il veicolo ha un incidente, il sistema di rilevamento potrebbe disattivare l'impianto ad alta tensione. Quando questo avviene, la batteria ad alta tensione viene scollegata e il veicolo non parte. Un messaggio di assistenza verrà visualizzato nel

Driver Information Centre (DIC). Prima che il veicolo possa di nuovo essere utilizzato deve essere sottoposto a manutenzione presso un'officina.

Una copertura per il veicolo che può ridurre l'irraggiamento solare sul veicolo aumentare la durata della batteria ad alta tensione è disponibile presso il vostro riparatore autorizzato Opel Ampera.

Il riparatore autorizzato Opel Ampera dispone di informazioni su come riciclare la batteria ad alta tensione.

Tenere il veicolo collegato alla rete elettrica, anche quando completamente carico, per mantenere la temperatura della batteria ad alta tensione pronta per la guida successiva. Questo è importante quando all'esterno le temperature siano estremamente calde o fredde.

Fare riferimento al numero di sostituzione indicato sull'etichetta della batteria originaria quando sia necessaria una nuova batteria a 12 volt. Il veicolo ha una batteria Absorbed Glass Mat (AGM) a 12 volt. Il montaggio di una

batteria standard da 12 volt darà come risultato una durata ridotta della batteria a 12 volt. Quando si utilizza un caricabatteria a 12 volt sulla batteria AGM a 12 volt, alcuni caricabatteria dispongono di un'impostazione della batteria AGM. Se presente, utilizzare l'impostazione AGM sul caricabatteria per limitare la tensione di carica a 14,8 volt.



Le batterie non devono essere smaltite con i rifiuti domestici, ma presso gli appositi centri di raccolta e riciclaggio.

## Rimessaggio del veicolo

### ⚠ Avvertenza

Le batterie contengono acido che può provocare scottature e gas esplosivo. Si possono subire lesioni serie se non si presta particolare attenzione.

Rimuovere il cavo negativo (-) nero della batteria a 12 volt dalla batteria per impedire che la batteria a 12 volt si scarichi o usare un caricabatteria. Inoltre, per evitare potenziali danni alla batteria ad alta tensione, seguire le seguenti fasi consigliate:

- Conservare la batteria ad alta tensione con una carica di 1/2 o inferiore.
- Conservare sempre il veicolo in un ambiente con temperatura compresa tra -10 °C e 30 °C.
- Tenere il veicolo a temperature estreme può causare danni alla batteria ad alta tensione.

Ricordarsi di ricollegare la batteria a 12 volt quando pronti a guidare il veicolo.

## Sostituzione delle spazzole tergicristalli

### Spazzola tergicristalli del parabrezza

Per sostituire la spazzola del tergicristallo del parabrezza.

1. Sollevare il braccio del tergicristallo.

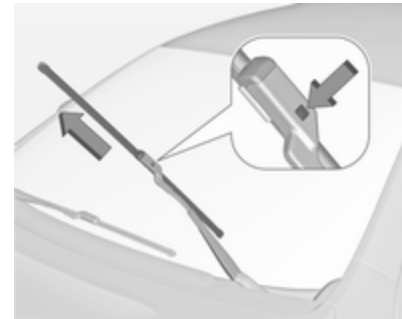

2. Premere il pulsante al centro del connettore del braccio del tergicristallo ed estrarre la spazzola dal connettore.
3. Rimuovere la spazzola.

## Orientamento fari

La direzione dei fari è stata preimpostata e non dovrebbe avere bisogno di ulteriori regolazioni. Quando si guida in paesi con circolazione del traffico sul lato opposto della strada non è necessario regolare gli anabbaglianti.

Se il veicolo è stato danneggiato in un incidente, la direzione dei fari può averne subito delle conseguenze. Se fosse necessario effettuare una regolazione degli anabbaglianti, rivolgersi a un officina.

## Sostituzione delle lampadine

Disinserire l'alimentazione e spegnere l'interruttore in questione o chiudere le portiere.

Afferrare la lampadina nuova solo tenendola per lo zoccolo! Non toccare il vetro della lampadina a mani nude.

Per la sostituzione utilizzare solo lampadine dello stesso tipo di quelle sostituite.

Sostituire le lampadine dei fari dall'interno del vano motore.

## Lampadine alogene

### **⚠ Avvertenza**

Le lampadine alogene contengono gas pressurizzato e possono scoppiare se si fanno cadere o si graffiano. Voi od altre persone potreste subire lesioni. Accertarsi di leggere e seguire le istruzioni sulla confezione della lampadina.

## Fari alogeni

### Abbaglianti/anabbaglianti



1. Rimuovere la copertura dal retro del gruppo fari ruotandola in senso antiorario.



2. Rimuovere il portalamпада dal gruppo faro ruotandolo in senso antiorario.
3. Rimuovere la lampadina dal supporto.



4. Montare la nuova lampadina nel supporto.
5. Montare il portalamпада ruotandolo in senso orario.
6. Montare la copertura nel retro del gruppo faro ruotandola in senso orario.

### Luci posteriori

Per la sostituzione delle luci rivolgersi ad un'officina.

### Indicatori di direzione laterali

Per la sostituzione delle lampadine, rivolgersi ad un'officina.

### Luce di retromarcia

Per la sostituzione delle lampadine, rivolgersi a un'officina.

### Luci della targa



1. Premere la graffa a molla a destra del gruppo luce a sinistra per sbloccare il gruppo luce.

2. Premere il gruppo luce per rimuoverlo dalla mascherina.
3. Ruotare il portalampada in senso antiorario per rimuoverlo dal gruppo luci.

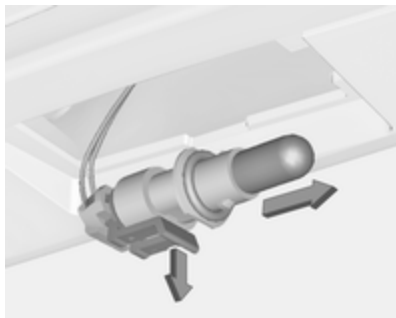

4. Tirare delicatamente il fermaglio ed estrarre la lampadina da portalampada.
5. Spingere la lampadina di ricambio direttamente nel portalampada e ruotare il portalampada in senso orario per montarlo nel gruppo luce.

6. Rimontare il gruppo luce nella mascherina inserendo prima il lato sinistro.
7. Premere il lato della graffa a molla in posizione.

## Retronebbia

Per la sostituzione delle lampadine, rivolgersi a un'officina.

## Impianto elettrico

### Dispositivi ad alta tensione e cablaggio

#### ⚠Avvertenza

L'esposizione all'alta tensione può causare shock, scottature e persino morte. I componenti ad alta tensione nel veicolo possono essere sottoposti ad assistenza solo da tecnici con addestramento speciale.

I componenti ad alta tensione sono identificati da etichette. Non rimuovere, aprire, smontare o modificare tali componenti. Il cavo ad alta tensione o il relativo cablaggio ha una copertura arancio. Non ispezionare, manomettere, tagliare o modificare cavi o cablaggio ad alta tensione.

## Sovraccarico dell'impianto elettrico

Il veicolo è dotato di fusibili e interruttori di circuito per impedire un sovraccarico dell'impianto elettrico.

Quando il carico elettrico è troppo pesante, l'interruttore di circuito si apre e si chiude proteggendo il circuito fino a quando la corrente ritorna normale o il problema è risolto. Questo riduce notevolmente la possibilità di sovraccarico del circuito e un eventuale incendio causato da problemi elettrici.

I fusibili e gli interruttori di circuito proteggono i seguenti componenti del veicolo:

- Cablaggio dei fari
- Motorino del tergicristallo
- Alzacristalli elettrici e altri accessori alimentati a corrente

Sostituire un fusibile bruciato con uno nuovo d'identica misura e capacità. Se si verifica un problema su strada e un fusibile deve essere sostituito, si può ottenere in prestito un fusibile di uguale amperaggio. Scegliere una

funzione del veicolo che non debba essere usata e sostituirla al più presto possibile.

## Cablaggio dei fari

Un sovraccarico elettrico potrebbe causare l'accensione e lo spegnimento delle luci che in alcuni casi restano spente. Far controllare subito il cablaggio dei fari se le luci si accendono e spengono o restano spente.

## Tergicristalli

Se il motorino del tergicristalli si surriscalda a causa di forte neve o ghiaccio, i tergicristalli del parabrezza si arresteranno fino a quando il motorino si raffredda e il relativo comando sia disattivato. Dopo la rimozione del blocco, il motorino del tergicristalli si riavvierà quando il comando venga poi spostato nella desiderata posizione di funzionamento.

Sebbene il circuito sia protetto da un eventuale sovraccarico elettrico, il sovraccarico dovuto a forte neve o ghiaccio potrebbe causare danni al leveraggio del tergicristalli.

Rimuovere sempre l'eventuale neve o ghiaccio dal parabrezza prima di usare il tergicristalli. Se il sovraccarico è causato da un problema elettrico e non da neve o ghiaccio, assicurarsi che venga risolto.

## Fusibili

Installare esclusivamente fusibili con le stesse caratteristiche di quelli da sostituire.

All'interno del veicolo vi sono quattro scatole fusibili:

- nel lato anteriore sinistro del vano motore,
- a destra e a sinistra del quadro strumenti,
- dietro un coperchio sul lato sinistro del vano bagagli.

Prima di sostituire un fusibile, spegnere il relativo interruttore e disinserire l'accensione.

Un fusibile bruciato si riconosce dal filamento interrotto. Sostituire il fusibile solo dopo aver eliminato la causa del guasto.

Alcune funzioni sono protette da diversi fusibili.

Alcuni fusibili potrebbero anche non essere associati ad alcuna funzione.

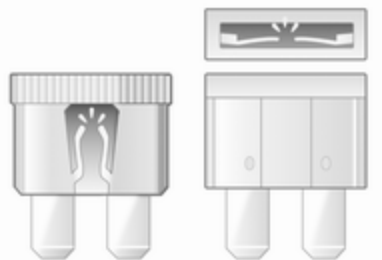

30040



30041

### Estrattore per fusibili

Un estrattore per fusibili si trova nella scatola portafusibili del vano motore.

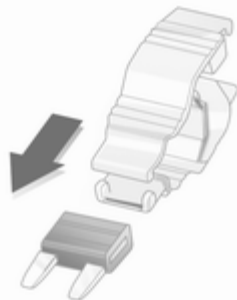

30042

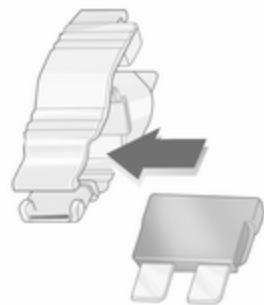

30042



30044

Posizionare l'estrattore per fusibili sulla sommità o sul lato del fusibile, a seconda del tipo, ed estrarre il fusibile.



## Scatola portafusibili nel vano motore

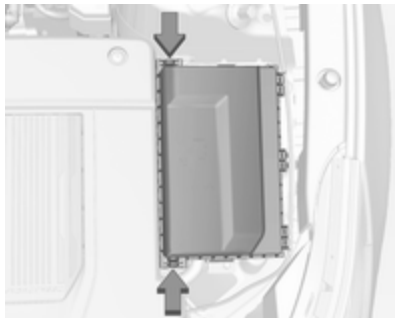

La scatola portafusibili si trova nella parte anteriore sinistra del vano motore.

Per aprire la copertura del quadro portafusibili, premere sui fermi davanti e dietro e ruotare la copertura di lato.

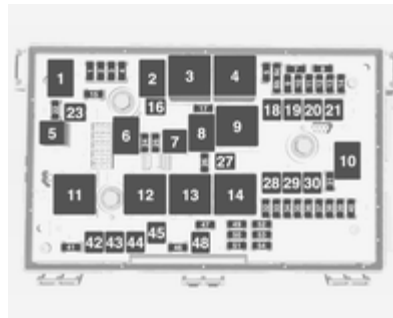

### Fusibili mini Utilizzo

Fusibili mini	Utilizzo
1	Centralina motore - potenza commutata
2	Emissioni
3	-
4	Bobine di accensione / Iniettori
5	Bloccasterzo
6	-
7	-

### Fusibili mini Utilizzo

8	-
9	Specchietti riscaldati
10	Centralina del climatizzatore
11	Modulo trasformatore della trazione - Batteria
12	-
13	Pompa e valvola del riscaldatore della cabina
14	Antifurto - Allarme
15	Modulo trasformatore della trazione e centralina del cambio - Batteria
17	Centralina del motore - Batteria
22	Faro abbagliante sinistro
24	-

**Fusibili mini Utilizzo**

<b>25</b>	–
<b>26</b>	Antifurto - Avvisatore acustico
<b>31</b>	–
<b>32</b>	Run/Crank - Modulo di rilevamento diagnostico, quadro strumenti, display airbag passeggero, interruttore livello fari, dispositivo antiabbagliante automatico dentro allo specchietto retrovisore
<b>33</b>	Run/Crank - Centralina integrazione veicolo
<b>34</b>	Centralina integrazione veicolo - Batteria
<b>35</b>	–
<b>36</b>	Pompa liquido refrigerante elettronica

**Fusibili mini Utilizzo**

<b>37</b>	Centralina del riscaldatore cabina
<b>38</b>	Pompa del liquido refrigerante del sistema d'immagazzinaggio dell'energia ricaricabile (batteria ad alta tensione)
<b>39</b>	Centralina del sistema d'immagazzinaggio dell'energia ricaricabile (batteria ad alta tensione)
<b>40</b>	Lavatergicristallo del parabrezza anteriore
<b>41</b>	Faro abbagliante destro
<b>46</b>	–
<b>47</b>	–
<b>49</b>	–

**Fusibili mini Utilizzo**

<b>50</b>	Run/Crank - Videocamera posteriore, centralina accessori, controllo pressione pneumatici, motori di livellamento fari
<b>51</b>	Run/Crank per ABS/ sistema d'immagazzinaggio energia ricaricabile (batteria ad alta tensione)
<b>52</b>	Centralina motore / centralina del cambio - Run/Crank
<b>53</b>	Modulo trasformatore corrente della trazione - Run/Crank
<b>54</b>	Run/Crank - Centralina del sistema di alimentazione del carburante, centralina del climatizzatore, caricabatteria a bordo

Fusibili scatola J	Utilizzo
16	–
18	–
19	Alzacristallo elettrico anteriore
20	–
21	Unità di controllo elettronico del sistema di antibloccaggio
23	Sportellino di ricarica
27	–
28	–
29	–
30	Motore del sistema di antibloccaggio
42	Ventola di raffreddamento destra

Fusibili scatola J	Utilizzo
43	Tergicristalli anteriori
44	Caricatore
45	–
48	Ventola di raffreddamento sinistra

Dopo aver sostituito i fusibili difettosi, chiudere la scatola portafusibili e premerli fino allo scatto.

Se il coperchio della scatola portafusibili non è montato correttamente, è possibile che si verifichino malfunzionamenti.

## Scatola portafusibili nel quadro strumenti

### Scatola portafusibili nel quadro strumenti sul lato sinistro

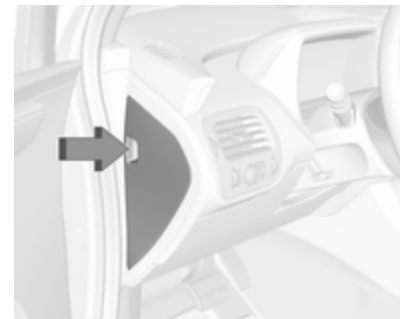

La scatola portafusibili del quadro strumenti si trova sul lato sinistro del quadro strumenti. Per accedere ai fusibili, aprire lo sportellino tirandolo verso l'esterno.

Un estrattore per fusibili si trova nella scatola portafusibili del vano motore.

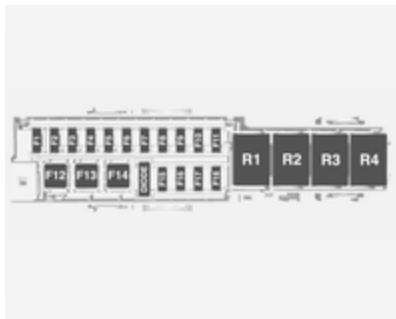

**Fusibili Utilizzo**

- F1** Presa di corrente - Parte superiore del contenitore portaoggetti del cruscotto
- F2** Radio
- F3** Quadro strumenti (guida a sinistra)
- F4** Display Infotainment
- F5** Riscaldamento, ventilazione e aria condizionata/ Interruttori centrali integrati

**Fusibili Utilizzo**

- F6** Airbag (Modulo diagnostica di rilevamento)
- F7** Connettore di collegamento dati principale sinistro (guida a sinistra), connettore di collegamento dati secondario sinistro (guida a destra)
- F8** Blocco piantone (guida a sinistra)
- F9** Telefono vivavoce
- F10** Centralina carrozzeria 1/ Impianto elettronico della centralina carrozzeria/ Ingresso remoto/Modalità potenza/Terza luce di arresto centrale/Luci della targa/Luci diurne/Luci di posizione sinistre/Comando relè di apertura del portellone posteriore/ Comando relè pompa lavavetri/Spie interruttore

**Fusibili Utilizzo**

- F11** Centralina carrozzeria 4/ Faro sinistro
- F12** Ventola (guida a sinistra)
- F13** -
- F14** -
- F15** Presa di corrente (Console pavimento interna/Retro della console pavimento)
- F16** -
- F17** -
- F18** -

Per montare nuovamente lo sportellino, inserire dapprima la linguetta di fondo, quindi premere lo sportellino nella sua posizione originaria.

## Scatola portafusibili nel quadro strumenti sul lato destro

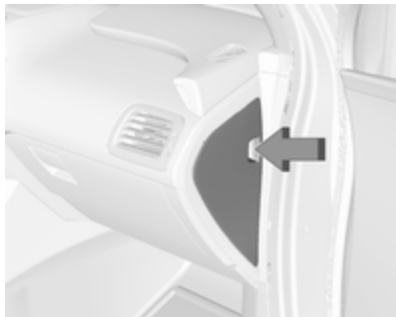

La scatola portafusibili del quadro strumenti di destra si trova sul lato destro del quadro strumenti. Per accedere ai fusibili, aprire lo sportellino tirandolo verso l'esterno.

Un estrattore per fusibili si trova nella scatola portafusibili del vano motore.

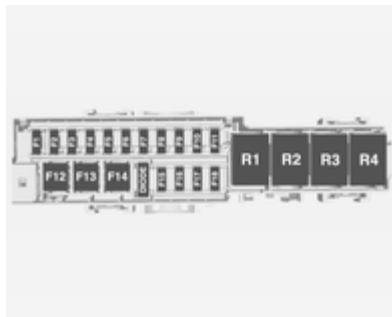

### Fusibili Utilizzo

- F1** Interruttore a volante delle luci di retromarcia
- F2** Blocco piantone (guida a destra)
- F3** Cruscotto (guida a destra)
- F4** Centralina carrozzeria 3/ Faro destro

### Fusibili Utilizzo

- F5** Centralina carrozzeria 2/ Impianto elettronico centralina carrozzeria/Luci posteriori/Luci diurne/ Blocco dispositivo spostatore/Interruttore luci retromarcia/Luci retronebbia
- F6** Centralina carrozzeria 5/ Comando relè corrente accessoria trattenuta/ Indicatore di direzione anteriore destro/Indicatore di direzione e luce di arresto posteriore sinistra/Luci di posizione di destra/PRNDL remoto
- F7** Centralina carrozzeria 6/ Luci mappa/Luci di cortesia/ Luci di retromarcia

### Fusibili Utilizzo

<b>F8</b>	Centralina carrozzeria 7/ Luci di direzione anteriori di sinistra/Luce di direzione e di arresto posteriore destra/ Controllo relè blocco di sicurezza per bambini
<b>F9</b>	Centralina della carrozzeria 8/Blocchi
<b>F10</b>	Connettore di collegamento dati secondario destro (guida a sinistra), connettore di collegamento dati principale destro (guida a destra)
<b>F11</b>	Sensore d'intrusione e d'in- clinazione
<b>F12</b>	Motorino ventola (guida a sinistra)
<b>F13</b>	–
<b>F14</b>	–
<b>F15</b>	–
<b>F16</b>	–

### Fusibili Utilizzo

<b>F17</b>	–
<b>F18</b>	–

Per montare nuovamente lo sportellino, inserire dapprima la linguetta di fondo, quindi premere lo sportellino nella sua posizione originaria.

### Scatola portafusibili nel vano di carico



La scatola portafusibili si trova sul lato sinistro del vano di carico, dietro ad una copertura. Rimuovere la copertura.

Un estrattore per fusibili si trova nella scatola portafusibili del vano motore.

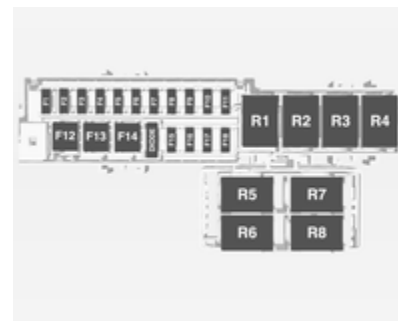

### Fusibili Utilizzo

<b>F1</b>	–
<b>F2</b>	Centralina dell'impianto di alimentazione del carburante
<b>F3</b>	Modulo di avviamento passivo/ingresso passivo

**Fusibili Utilizzo**

<b>F4</b>	sedili riscaldati,
<b>F5</b>	Interruttori della portiera del conducente (Specchietto retrovisore esterno/Apertura dello sportellino di carica/ Interruttore del finestrino del conducente)
<b>F6</b>	Carburante (Modulo di controllo perdite evaporatore e valvola diurna)
<b>F7</b>	Ventola di raffreddamento del modulo di alimentazione degli accessori
<b>F8</b>	Amplificatore
<b>F9</b>	Trasmissione audio digitale
<b>F10</b>	Controllo tensione regolato/ sistema di ausilio al parcheggio ad ultrasuoni anteriore e posteriore.
<b>F11</b>	Avvisatore acustico

**Fusibili Utilizzo**

<b>F12</b>	Alzacristalli elettrici posteriori
<b>F13</b>	Freno di stazionamento elettrico
<b>F14</b>	Sbrinatori posteriori (griglia superiore)
<b>F15</b>	–
<b>F16</b>	Apertura del portellone posteriore
<b>F17</b>	–
<b>F18</b>	–

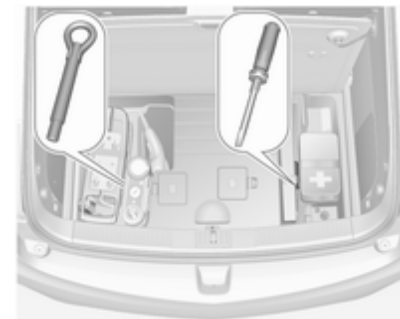
**Attrezzi per il veicolo****Attrezzi**

L'occhiello di traino e un cacciavite sono ubicati sotto una copertura nel vano di carico. Ricordare che l'occhiello di traino si trova sotto il kit di riparazione dei pneumatici.

## Ruote e pneumatici

### Condizioni dei pneumatici e dei cerchi

Superare gli ostacoli lentamente e, se possibile, ad angolo retto. Passare sopra ostacoli acuminati può danneggiare i pneumatici e i cerchi. Quando si parcheggia, non schiacciare i pneumatici contro il bordo del marciapiede.

Controllare regolarmente i cerchi verificando che non presentino danni. In caso di danni o usura irregolare, rivolgersi ad un'officina.

### Pneumatici

#### Pneumatici direzionali

Montare i pneumatici direzionali in modo che il verso di rotolamento corrisponda con la marcia in avanti. Il verso di rotolamento è indicato da un simbolo (ad esempio una freccia) sul fianco.

Montando pneumatici direzionali al contrario, tenere presente quanto segue:

- La guidabilità può risultare compromessa. Far sostituire o riparare quanto prima il pneumatico difettoso.
- Non viaggiare a velocità superiori a 80 km/h.
- Guidare con particolare attenzione su strade con fondo stradale bagnato o innevato.

### Pneumatici invernali

I pneumatici invernali migliorano la sicurezza di guida a temperature inferiori a 7 °C e per questo motivo devono essere utilizzati su tutte le ruote.

In conformità con le normative specifiche del Paese, applicare l'adesivo di velocità nel campo visivo del conducente.

## Denominazione dei pneumatici

Ad es. **215/60 R 16 95 H**

- 215** = larghezza della sezione, mm  
**60** = rapporto di sezione (tra altezza e larghezza), %  
**R** = tipo di cintura: radiale  
**RF** = tipo: RunFlat  
**16** = diametro del cerchio, pollici  
**95** = indice di carico, ad es. 95 rappresenta 690 kg  
**H** = indice di velocità

Lettere per l'indice di velocità:

- Q** = fino a 160 km/h  
**S** = fino a 180 km/h  
**T** = fino a 190 km/h  
**H** = fino a 210 km/h  
**V** = fino a 240 km/h  
**W** = fino a 270 km/h



## Pressione dei pneumatici

Sebbene il vostro veicolo abbia un sistema di monitoraggio della pressione dei pneumatici integrato, dovreste controllare la pressione dei pneumatici a freddo almeno ogni 14 giorni e prima di un lungo viaggio. Svitare il cappuccio coprivalvola.



La targhetta con le informazioni su pneumatici e carico sul telaio della portiera anteriore sinistra indica i pneumatici appartenenti alla dotazione originale e la corretta pressione di gonfiaggio.

Oltre a questo: Controllare la pressione dei pneumatici ⇨ 196.

Le pressioni dei pneumatici specificate si riferiscono ai pneumatici freddi, e valgono sia per i pneumatici estivi che per quelli invernali.

La pressione dei pneumatici ECO consente di ottenere il minore consumo di carburante possibile.

Una pressione di gonfiaggio non corretta influisce negativamente su sicurezza, guidabilità del veicolo, comfort e consumo di carburante, oltre ad accelerare il processo di usura dei pneumatici.

### ⚠ Avvertenza

Una pressione troppo bassa può causare un eccessivo riscaldamento dei pneumatici, danni interni con conseguente distacco del battistrada e lo scoppio a velocità elevate.

Se la pressione dei pneumatici deve essere ridotta o aumentata su un veicolo dotato di sistema di monitoraggio pressione pneumatici, disinserire l'accensione.

## Sistema di monitoraggio pressione pneumatici

Il sistema di monitoraggio della pressione dei pneumatici utilizza tecnologia radio e sensori per controllare i livelli di pressione dei pneumatici. I sensori del sistema di monitoraggio della pressione dei pneumatici controlla la pressione dei pneumatici e trasmette i valori rilevati a un ricevitore posizionato nel veicolo.

Quando la spia indicante pressione bassa dei pneumatici si accende, fermarsi il prima possibile per controllare i pneumatici e gonfiarli alla pressione corretta.

Si noti che il sistema di controllo della pressione dei pneumatici non sostituisce un'adeguata manutenzione degli stessi ed è responsabilità del

conducente mantenere una corretta pressione dei pneumatici anche se non sono sufficientemente sgonfi da far illuminare la spia indicatrice.

L'indicatore di malfunzionamento del sistema di monitoraggio della pressione dei pneumatici è combinato con la spia indicatrice di bassa pressione degli stessi. Quando il sistema rileva un malfunzionamento, la spia lampeggia per circa un minuto e poi resta continuamente illuminata. Questa sequenza continua ai successivi avviamenti del veicolo fino a quando è presente il malfunzionamento.

Quando l'indicatore di malfunzionamento è illuminato, il sistema potrebbe non essere in grado di rilevare o segnalare pressione bassa dei pneumatici come previsto. I malfunzionamenti del sistema di monitoraggio della pressione dei pneumatici potrebbero presentarsi per diverse ragioni, compreso il montaggio o la sostituzione di pneumatici o ruote alternativi sul veicolo che impediscono il corretto funzionamento del sistema di monitoraggio della pressione dei pneumatici. Controllare sempre la

spia di malfunzionamento del sistema di monitoraggio della pressione dei pneumatici dopo aver sostituito uno o più pneumatici o ruote del vostro veicolo per garantire che i pneumatici o le ruote sostitutivi o alternativi consentano al sistema di monitoraggio della pressione dei pneumatici di continuare a funzionare regolarmente.

### **Funzionamento del monitoraggio della pressione dei pneumatici**

Quando viene rilevata una condizione di pressione bassa dei pneumatici,  si illumina.

Se  si illumina, fermarsi al più presto e gonfiare i pneumatici come indicato in questo manuale.

Pressione dei pneumatici ⇨ 196.

Un messaggio per controllare la pressione di un determinato pneumatico viene visualizzato nel Driver Information Centre (DIC).  e il messaggio di avvertimento del DIC si presentano ad ogni ciclo di guida fino a quando i pneumatici vengano gonfiati alla cor-

retta pressione di gonfiaggio. Con il DIC si possono visualizzare i livelli di pressione dei pneumatici.

Spia  ⇨ 74.

DIC ⇨ 76.

 potrebbe accendersi con tempo atmosferico freddo quando il veicolo viene avviato per la prima volta e quindi spegnersi quando il veicolo viene guidato. Questo potrebbe essere un primo segno che la pressione dell'aria si sta abbassando e che devono essere gonfiati alla pressione adeguata.

Pressione dei pneumatici ⇨ 196.

Il sistema di monitoraggio della pressione dei pneumatici può avvisare in caso di pressione bassa nei pneumatici, ma non sostituisce la normale manutenzione degli stessi.

L'uso di kit liquidi di riparazione dei pneumatici disponibili in commercio può compromettere il funzionamento del sistema. È possibile utilizzare kit di riparazione approvati dalla Casa Madre.

## Funzione di soglia adattativa

Il sistema di monitoraggio pressione pneumatici rileva automaticamente se il veicolo viene utilizzato con una pressione dei pneumatici adeguata per un carico fino a 3 persone o a pieno carico.

Se la pressione dei pneumatici deve essere ridotta, disinserire prima l'accensione.

## Processo di accoppiamento dei sensori - Manuale

Ogni sensore del sistema di monitoraggio pressione dei pneumatici ha un codice identificativo unico. Il codice identificativo deve essere abbinato ad una nuova posizione di ruota/pneumatico dopo aver ruotato i pneumatici del veicolo o aver sostituito uno o più sensori.

⚠ e il messaggio DIC dovrebbero disattivarsi al successivo ciclo di guida. I sensori vengono abbinati alle posizioni ruote/pneumatici mediante uno strumento di riprogrammazione del sistema di monitoraggio, nel seguente ordine: pneumatico anteriore

sinistro, pneumatico anteriore destro, pneumatico posteriore destro e pneumatico posteriore sinistro. Chiedete assistenza al vostro riparatore autorizzato Opel Ampera o per l'acquisto di uno strumento di riprogrammazione.

Ci vogliono due minuti per accoppiare la prima posizione ruota/pneumatico e cinque minuti in tutto per accoppiare tutte e quattro le posizioni ruote/pneumatici. Se si impiega più tempo, il processo di accoppiamento si arresta e deve essere riavviato.

Seguire il processo di accoppiamento sensori del sistema di monitoraggio della pressione dei pneumatici:

1. Azionare il freno di stazionamento.
2. Accendere il quadro e posizionare il veicolo in **P**.



3. Se il display DIC è di piccole dimensioni, premere la manopola **SELECT** per ingrandirlo.
4. Utilizzare la manopola **SELECT** per far scorrere il display della pressione pneumatici.
5. Premere e tenere premuta la manopola **SELECT** per cinque secondi per avviare il processo di accoppiamento dei sensori.

Viene visualizzato un messaggio che conferma di iniziare il procedimento.

6. Utilizzare la manopola **SELECT** per selezionare **Sì** con la selezione evidenziata e premere la manopola **SELECT** di nuovo per confermare la selezione.  
L'avvisatore acustico suona due volte per segnalare che il ricevitore è in modalità di riprogrammazione e un messaggio viene visualizzato sullo schermo DIC.
7. Iniziare con il pneumatico anteriore sinistro.
8. Posizionare lo strumento di riprogrammazione a contatto della fianco laterale del pneumatico, vicino allo stelo della valvola.  
Quindi premere il pulsante per attivare il sensore del sistema di monitoraggio della pressione dei pneumatici.  
Un avvisatore acustico suona confermando che il codice identificativo del sensore è stato accoppiato a questa posizione della ruota e del pneumatico.
9. Procedere con il pneumatico anteriore destro e ripetere la procedura nella Fase 8.

10. Procedere con il pneumatico posteriore destro e ripetere la procedura nella Fase 8.
11. Procedere con il pneumatico posteriore sinistro e ripetere la procedura nella Fase 8. L'avvisatore acustico suona due volte per indicare che il codice identificativo del sensore è stato accoppiato al pneumatico posteriore sinistro e che il processo di accoppiamento sensori del sistema di monitoraggio pressione dei pneumatici non è più attivo. Il messaggio sullo schermo del display DIC sparisce.
12. Disinserire l'accensione.
13. Impostare il livello di pressione dell'aria raccomandato per tutti e quattro i pneumatici.  
Etichetta d'informazioni su carico e pneumatici ⇨ 167.  
Pressione dei pneumatici ⇨ 196.

### **Processo di accoppiamento sensori - Funzione di programmazione automatica**

Ogni sensore del sistema di monitoraggio pressione dei pneumatici ha un codice identificativo unico. Il codice identificativo deve essere abbinato ad una nuova posizione di ruota/pneumatico dopo aver ruotato i pneumatici del veicolo o aver sostituito uno o più sensori.

Dopo aver sostituito un pneumatico, il veicolo deve rimanere fermo per circa 20 minuti per consentire al sistema di rifare il ricalcolo. Il seguente processo di riprogrammazione richiede fino a 10 minuti di marcia ad una velocità di almeno 20 km/h. In questo caso può essere visualizzato -- oppure i valori della pressione possono alternarsi nel DIC.

Se durante il processo di riprogrammazione si verificano dei problemi, un messaggio viene visualizzato nel DIC.

### Avviso

Veicoli dotati della funzione di programmazione automatica non consentono l'abbinamento manuale dei sensori.

### Guasto

Il sistema di monitoraggio della pressione dei pneumatici non funzionerà a dovere se mancano o non sono funzionanti uno o più sensori.

Quando il sistema rileva un malfunzionamento, (L) lampeggia per circa un minuto e poi resta fisso per il restante ciclo di accensione/spengimento del veicolo. Viene inoltre visualizzato un messaggio di avvertimento del DIC. (L) e il messaggio di avvertimento del DIC sono presenti ad ogni ciclo di accensione/spengimento del veicolo fino a quando il problema non venga risolto. Alcune delle condizioni che possono causare l'attivazione di questi segnali sono:

- Il processo di accoppiamento sensori del sistema di monitoraggio pressione dei pneumatici è stato avviato ma non completato o non completato con successo dopo la

rotazione dei pneumatici. Il messaggio del DIC e (L) dovrebbero sparire non appena sia stato eseguito con successo il processo di accoppiamento sensori del sistema.

- Uno o più sensori del sistema di monitoraggio pressione dei pneumatici mancano o sono danneggiati. Il messaggio DIC e (L) dovrebbero sparire quando i sensori vengono installati e il processo di accoppiamento sensori viene eseguito con successo. Rivolgersi ad un'officina.
- I pneumatici o le ruote sostitutive non corrispondono ai pneumatici o ruote dell'equipaggiamento originale. Pneumatici e ruote diverse da quelle consigliate potrebbero impedire al sistema di monitoraggio pressione dei pneumatici di funzionare correttamente.
- Il funzionamento di dispositivi elettronici o la vicinanza di strutture che utilizzino frequenze di onde radio simili a quelle del sistema di moni-

toraggio pressione dei pneumatici potrebbero causare il malfunzionamento dei sensori del sistema.

Se il sistema di monitoraggio pressione dei pneumatici non funziona adeguatamente, non può rilevare o segnalare una condizione di pneumatici sgonfi. Rivolgersi ad un'officina.

### Profondità del battistrada

Controllare con regolarità la profondità del battistrada.

Per motivi di sicurezza i pneumatici vanno sostituiti quando la profondità del battistrada raggiunge i 2-3 mm (4 mm per i pneumatici invernali).

Per ragioni di sicurezza si raccomanda che la profondità del battistrada delle ruote su un assale non vari più di 2 mm.



Il raggiungimento del limite legale di profondità minima del battistrada (1,6 mm) è osservabile quando il battistrada è usurato fino a uno degli indicatori di usura del battistrada (TWI). La loro posizione è indicata da contrassegni sul fianco del pneumatico. Se l'usura è maggiore sui pneumatici anteriori rispetto a quelli posteriori, scambiare periodicamente le ruote anteriori con quelle posteriori. Assicurarsi che tutte le ruote abbiano lo stesso senso di rotazione come prima dello scambio.

I pneumatici invecchiano anche se non vengono usati. Si consiglia di sostituire i pneumatici ogni 6 anni.

## Cambio di misura dei pneumatici e dei cerchi

Se si utilizzano pneumatici di misura diversa rispetto a quelli montati di fabbrica, può essere necessario riprogrammare il tachimetro, la pressione nominale dei pneumatici ed apportare altre modifiche al veicolo.

Assicurarsi che la direzione di rotazione delle ruote è la stessa di prima e secondo le istruzioni del produttore dei pneumatici.

Dopo aver montato pneumatici di misura diversa, far sostituire l'etichetta con la pressione dei pneumatici.

### ⚠ Avvertenza

L'uso di pneumatici o cerchi non adatti può causare incidenti e invalidare l'omologazione del veicolo.

## Catene da neve



Le catene da neve sono consentite soltanto sulle ruote anteriori.

Utilizzare sempre catene a maglie fini che non aumentino lo spessore del battistrada e dei fianchi interni di oltre 10 mm (inclusa la chiusura della catena).

### ⚠ Avvertenza

Eventuali danni possono causare lo scoppio dei pneumatici.

Le catene da neve sono ammesse solo sui pneumatici di misura 205/60R16.

Le catene da neve non sono ammesse sui pneumatici di misura 215/55R17 e 225/45R18.

## Kit di riparazione dei pneumatici

Danni di lieve entità al battistrada possono essere riparati con il kit di riparazione dei pneumatici.

Non rimuovere eventuali corpi estranei dal pneumatico.

Danni ai pneumatici di profondità superiore a 4 mm o in corrispondenza del bordo del fianco del pneumatico non sono riparabili con il kit di riparazione dei pneumatici.

### ⚠ Avvertenza

Non superare la velocità di 80 km/h.

Non utilizzare per un periodo prolungato.

Sterzo e guidabilità potrebbero risentirne.

In caso di pneumatico sgonfio:

Arrestare il veicolo, applicare il freno di stazionamento e portare la leva del cambio in **P**. Accendere i lampeggianti di emergenza.

Segnalatori di emergenza ⇨ 94.



Il kit di riparazione dei pneumatici si trova sotto una copertura nel vano di carico.

### Avviso

Le caratteristiche di guida del pneumatico riparato sono gravemente compromesse, per cui è necessario sostituire il pneumatico.

Se si avvertono rumori anomali o se il compressore diventa caldo, spegnerlo e attendere almeno 30 minuti.

La valvola di sicurezza incorporata si apre a una pressione di 7 bar.

Prendere nota della data di scadenza del kit. Dopo questa data, la sua capacità di sigillatura non è più garantita. Prestare attenzione alle informazioni sulla conservazione riportate sulla bombola del sigillante.

Sostituire la bombola del sigillante usata. Smaltire la bombola secondo quanto previsto dalle normative vigenti al riguardo.

Il compressore e il sigillante possono essere utilizzati a partire da una temperatura di circa -30 °C.

## Uso del kit di riparazione dei pneumatici

Il kit di riparazione dei pneumatici è dotato di due tubi flessibili. Il tubo flessibile nero per aria/sigillante serve per riparare temporaneamente e gonfiare un pneumatico forato, mentre il tubo flessibile trasparente solo per l'aria serve per gonfiare un pneumatico non forato senza l'impiego del sigillante.

Seguire attentamente le istruzioni per un utilizzo corretto:

1. Prelevare il kit di riparazione dei pneumatici dallo scomparto.

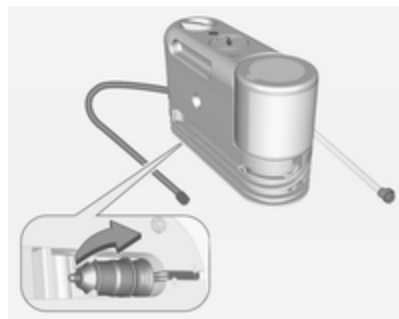

2. **Tubo flessibile per aria e sigillante:** estrarre il tubo flessibile nero per aria/sigillante e la spina di alimentazione dalla confezione.

**Tubo flessibile sola aria:** estrarre il tubo flessibile trasparente per sola aria e la spina di alimentazione dalla confezione.

3. Posizionare il kit sul terreno.  
Assicurarsi che lo stelo della valvola del pneumatico sia posizionato vicino al terreno in modo che il tubo flessibile possa raggiungerlo.
4. Rimuovere il tappo dello stelo valvola dal pneumatico sgonfiando ruotandolo in senso antiorario.

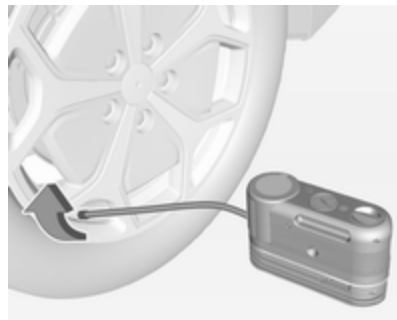

5. Collegare il tubo flessibile nero per aria/sigillante o il tubo flessibile trasparente solo per l'aria allo stelo della valvola del pneumatico. Ruotarlo in senso orario fino a quando ben serrato.
6. Attaccare la spina a una presa di alimentazione accessoria nel veicolo. Scollegare qualsiasi altro oggetto dalle prese di alimentazione accessorie.

Prese di alimentazione ⇨ 65.

Non schiacciare il cavo di corrente con spina nella portiera o nel finestrino.



7. Avviare il veicolo. Il veicolo deve essere in funzione quando si usa il compressore ad aria.



8. **Tubo flessibile per aria e sigillante:** Ruotare il selettore in senso antiorario su .



**Tubo flessibile sola aria:** Ruotare il selettore in senso orario su .

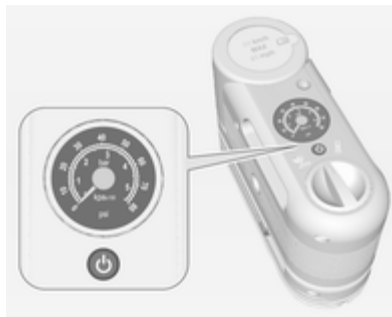

9. Premere  per accendere il kit di riparazione dei pneumatici.

**Tubo flessibile per aria e sigillante:** Il compressore inietterà sigillante e aria nel pneumatico. Il manometro mostrerà inizialmente una pressione alta, mentre il compressore spinge il sigillante nel pneumatico. Non appena il sigillante è completamente distribuito nel pneumatico, la pressione calerà rapidamente e ricomincerà ad aumentare quando il pneumatico si gonfierà di sola aria.

**Tubo flessibile sola aria:** Il compressore gonfierà il pneumatico con sola aria.

10. Gonfiare il pneumatico alla pressione indicata consigliata utilizzando il manometro.

Etichetta d'informazioni su carico e pneumatici ⇨ 167.

Pressione dei pneumatici ⇨ 196.

Il manometro potrebbe mostrare un valore più alto della pressione effettiva del pneumatico quando il compressore è in azione. Spegnerne il compressore per avere una lettura precisa. Il compressore può essere acceso/spento

fino a quando non venga raggiunta la pressione corretta.



**Tubo flessibile sola aria:** Se si gonfia il pneumatico a una pressione superiore a quella consigliata, è possibile regolare la pressione in eccesso premendo  fino al raggiungimento del valore corretto.

#### Avviso

Se la pressione raccomandata non può essere raggiunta dopo circa 25 minuti, il veicolo non dovrebbe essere guidato ulteriormente. Il pneumatico è danneggiato troppo gravemente e il kit di riparazione dei

pneumatici non può gonfiare il pneumatico. Rimuovere la spina di alimentazione dalla presa di alimentazione accessoria e svitare il tubo flessibile di gonfiaggio dalla valvola del pneumatico.

11. Premere nuovamente  per spegnere il kit di riparazione dei pneumatici.

Attenzione a maneggiare il kit di riparazione dei pneumatici dato che potrebbe essere molto caldo dopo l'uso.

#### Tubo flessibile per aria e

**sigillante:** il foro del pneumatico non è sigillato e continuerà a perdere aria fino a quando il sigillante non sarà distribuito all'interno del pneumatico guidando il veicolo.

12. Staccare la spina dalla presa di alimentazione accessoria nel veicolo.

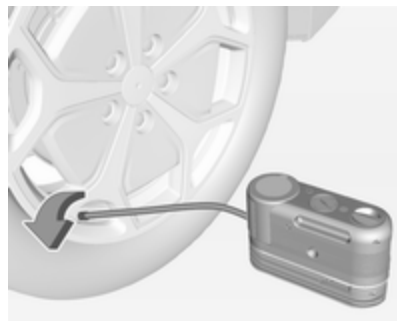

13. Ruotare il tubo flessibile nero per aria/sigillante o quello trasparente della sola aria in senso antiorario per staccarlo dallo stelo della valvola del pneumatico.
14. Sostituire il tappino dello stelo valvola.
15. Rimettere il tubo flessibile nero per aria/sigillante o quello trasparente per la sola aria e la spina nella posizione iniziale e riporre il kit di riparazione dei pneumatici al suo posto nel vano di carico.



#### 16. Tubo flessibile per aria e

**sigillante:** Se il pneumatico sgonfio è stato gonfiato alla pressione di gonfiaggio consigliata, rimuovere l'etichetta della velocità massima dal contenitore del sigillante e posizionarla in un punto facilmente visibile. Non superare la velocità indicata su questa etichetta fino a quando il pneumatico danneggiato sia riparato o sostituito.

#### 17. Tubo flessibile per aria e

**sigillante:** Guidare immediatamente il veicolo per 8 km per distribuire il sigillante nel pneumatico.

#### 18. Tubo flessibile per aria e

**sigillante:** Fermarsi in un luogo sicuro e controllare la pressione del pneumatico. Fare riferimento ai punti da 1 a 11 di seguito indicati usando il tubo della sola aria.

Se la pressione dei pneumatici è diminuita più di 0,7 bar sotto la pressione di gonfiaggio consigliata, fermare il veicolo. Il pneumatico è danneggiato troppo gravemente e il sigillante non può sigillare il pneumatico.

Se la pressione dei pneumatici non è diminuita più di 0,7 bar dalla pressione di gonfiaggio consigliata, gonfiare il pneumatico alla pressione di gonfiaggio consigliata.

#### 19. Tubo flessibile per aria e

**sigillante:** Ripulire il sigillante da ruota, pneumatico e veicolo.

#### 20. Tubo flessibile per aria e

**sigillante:** Smaltire il contenitore del sigillante usato e il tubo flessibile nero per sigillante/aria presso

un concessionario locale o in conformità alle leggi e alle disposizioni locali.

#### 21. Tubo flessibile per aria e

**sigillante:** Sostituirlo con un nuovo contenitore disponibile presso un'officina.

#### 22. Tubo flessibile per aria e

**sigillante:** Dopo aver sigillato temporaneamente un pneumatico usando il kit di riparazione dei pneumatici, portare il veicolo in un'officina entro 160 km di guida per far riparare o sostituire il pneumatico.



Il kit di riparazione dei pneumatici ha un adattatore per accessori posizionato in un vano sul fondo del suo alloggiamento che può essere usato per gonfiare materassini ad aria, palloni, ecc.

### Rimozione e montaggio del contenitore di sigillante

Per rimuovere il contenitore del sigillante:

1. Rimuovere il tubo flessibile del sigillante dalla confezione.
2. Premere il pulsante di sblocco del contenitore.
3. Tirare verso l'alto e rimuovere il contenitore.
4. Sostituire con un nuovo contenitore che potrete acquistare da un'officina.
5. Premere il nuovo contenitore in posizione.

## Avviamento di emergenza

Non avviare il veicolo con il caricabatteria rapido.

Un veicolo con la batteria scarica può essere avviato usando gli appositi cavi di avviamento e la batteria di un altro veicolo.

Esistono diverse procedure a seconda che sia il veicolo stesso ad avere una batteria scarica oppure un altro veicolo.

### ⚠ Pericolo

La batteria ad alta tensione non può essere messa in funzione con avviamento di emergenza né con un altro veicolo né con un caricabatteria. Potrebbero risultare lesioni personali, morte o danni al veicolo.

### ⚠ Avvertenza

L'avviamento di emergenza va eseguito con estrema cautela. Qualsiasi scostamento dalle seguenti istruzioni può causare infortuni o danni derivanti dall'esplosione della batteria e danneggiare i sistemi elettrici di entrambi i veicoli.

### ⚠ Avvertenza

Evitare il contatto della batteria con occhi, pelle, tessuti e superfici verniciate. Il liquido contiene acido solforico che può causare lesioni e danni in caso di contatto diretto.

### ⚠ Avvertenza

Le ventole elettriche possono mettersi in funzione anche quando il motore non sta girando e possono causare lesioni. Tenere le mani, l'abbigliamento e gli attrezzi distanti dalle ventole elettriche del sottocofano.

### ⚠ Avvertenza

Non effettuare mai un avviamento di emergenza di un altro veicolo utilizzando i terminali che si trovano nel vano motore.

Questo potrebbe causare un sovraccarico dei fusibili del veicolo.

Per effettuare l'avviamento di emergenza di un veicolo, utilizzare i terminali che si trovano sotto la copertura del pavimento nel vano di carico.

- Non esporre mai la batteria a fiamme libere o scintille.
- Se è scarica, la batteria può gelare a 0 °C. Prima di collegare i cavi di avviamento, sbrinare la batteria.
- Indossare occhiali e indumenti protettivi durante la manipolazione della batteria.
- Utilizzare una batteria di soccorso con la stessa tensione nominale (12 Volt) e una capacità (Ah) non molto inferiore a quella della batteria scarica.
- Utilizzare cavi di emergenza con morsetti isolati e una sezione minima di 16 mm<sup>2</sup>.
- Non scollegare la batteria scarica dal veicolo.
- Spegnerne tutti i dispositivi elettrici non necessari.
- Non sporgersi sopra la batteria durante la procedura di avviamento di emergenza.
- I morsetti di un cavo non devono toccare i morsetti dell'altro cavo.

- Durante l'avviamento di emergenza i veicoli non devono entrare in contatto tra di loro.
- Inserire il freno di stazionamento e portare la leva del cambio in P.

### Terminali della batteria nel vano motore

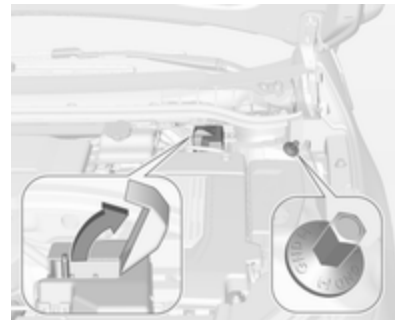

I terminali della batteria per effettuare l'accensione del motore tramite i cavi sono ubicati nel vano motore. Il terminale positivo della batteria è posizionato sotto un coperchio. Rimuovere il coperchio tutte le volte che è necessario avviare il motore con i

cavi. Il terminale negativo della batteria è un prigioniero contrassegnato con GND.

### Terminali della batteria nel vano di carico

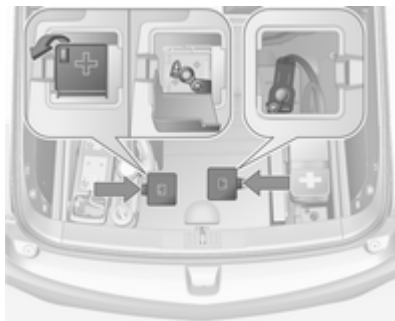

I terminali della batteria per effettuare l'accensione del motore di un altro veicolo con i cavi sono nel vano di carico protetti da due coperchi. Rimuovere i coperchi tutte le volte che è necessario avviare il motore di un altro veicolo con i cavi. Il terminale positivo della batteria è protetto da un coperchio supplementare, contrassegnato

con **+**. Rimuovere il coperchio tutte le volte che è necessario utilizzare il terminale positivo della batteria.

### Avviamento di emergenza

#### Avviamento di emergenza del veicolo

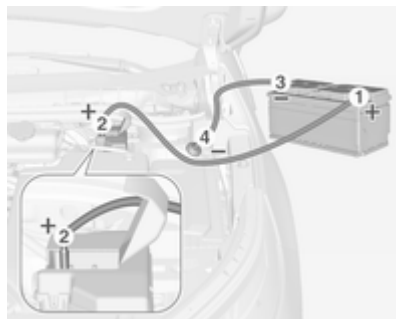

Ordine di connessione dei cavi.

1. Collegare il cavo rosso al terminale positivo della batteria di soccorso.
2. Collegare l'altro morsetto del cavo rosso al terminale positivo della batteria scarica.

3. Collegare il cavo nero al terminale negativo della batteria di soccorso.
4. Collegare l'altra estremità del cavo nero al terminale negativo della batteria, contrassegnato con GND.

Disporre i cavi in modo che non si impiglino nelle parti in movimento all'interno del vano motore.

Per avviare il veicolo:

1. Avviare il motore del veicolo con la batteria di soccorso.
2. Dopo 5 minuti premere  $\odot$  per inserire l'accensione del veicolo.

Dopo l'inizializzazione del quadro strumenti, il veicolo userà l'energia proveniente dalla batteria ad alta tensione per caricare la batteria a 12 volt.

3. Accendere alcuni dispositivi elettrici, come ad esempio i fari o il lunotto termico, del veicolo con la batteria scarica.
4. Seguire la procedura di collegamento in ordine inverso per scollegare i cavi.

## Avviamento di emergenza di un altro veicolo

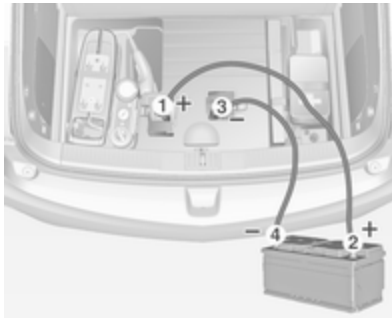

Ordine di connessione dei cavi.

1. Collegare il cavo rosso al terminale positivo della batteria di soccorso.
2. Collegare l'altro morsetto del cavo rosso al terminale positivo della batteria scarica.
3. Collegare il cavo nero al terminale negativo della batteria di soccorso.
4. Collegare l'altro morsetto del cavo nero a un punto di massa del veicolo, come il blocco motore o un

bullone di montaggio del motore. Collegare il più lontano possibile dalla batteria scarica, comunque a non meno di 60 cm.

Disporre i cavi in modo che non si impiglino nelle parti in movimento all'interno del vano motore.

Per avviare il veicolo:

1. Premere  $\phi$  per inserire l'accensione del veicolo.
2. Dopo 5 minuti avviare l'altro motore.
3. Ad avviamento avvenuto, lasciare ancora i cavi collegati per circa 3 minuti con i veicoli in funzione.
4. Accendere alcuni dispositivi elettrici, come ad esempio i fari o il lunotto termico, del veicolo con la batteria scarica.
5. Seguire la procedura di collegamento in ordine inverso per scollegare i cavi.

## Traino

### Traino del veicolo

#### Attenzione

Trainare in modo improprio un veicolo disabilitato potrebbe causare danni al veicolo. Il veicolo disabilitato dovrebbe essere trainato solamente da un rimorchio per auto con pianale.

Far trainare il veicolo da tecnici specializzati.

In caso di emergenza, se non fosse disponibile alcun carro per trasporto auto, il veicolo deve essere trainato a una velocità massima di 75 km/h per non oltre 75 km.



Inserire un cacciavite nella fessura sul bordo corto del cappello. Sganciare il coperchio muovendo con cautela il cacciavite lateralmente. Utilizzare un panno tra il cacciavite e il telaio per evitare eventuali danni.

L'occhiello di traino si trova in un vano portaoggetti sotto la copertura del pavidimento del vano di carico, ⇨ 57.

Sbloccare il tappo con un cacciavite facendo attenzione.



Avvitare a fondo l'occhiello di traino fino all'arresto in posizione orizzontale.

Collegare una fune di traino, o ancor meglio una barra di traino, all'occhiello di traino.

L'occhiello di traino deve essere utilizzato esclusivamente per trainare il veicolo, e non per recuperarlo.

Inserire l'accensione per sbloccare il bloccasterzo e permettere il funzionamento delle luci dei freni, dell'avvisatore acustico e del tergilicristalli.

Portare la leva dell'unità di propulsione elettrica in **N**.

Attivare i segnalatori di emergenza su entrambi i veicoli.

### Attenzione

Guidare lentamente ed evitare un'andatura a strappi. Forze di trazione eccessive potrebbero danneggiare il veicolo.

A veicolo fermo è necessaria una forza considerevolmente maggiore per frenare e sterzare.

Per impedire l'ingresso dei gas di scarico provenienti dal veicolo trainante, inserire la modalità di ricircolo dell'aria e chiudere i finestrini.

Rivolgersi ad un'officina.

Dopo aver effettuato il traino, svitare l'occhiello di traino.

Inserire il tappo in basso e chiuderlo.

### Traino di un altro veicolo

Il veicolo non è progettato né destinato a trainare un rimorchio o un altro veicolo.



## Cura delle parti esterne e interne

### Cura delle parti esterne

#### Serrature

Le serrature vengono lubrificate in fabbrica con grasso per serrature di alta qualità. Utilizzare prodotti per togliere il ghiaccio solo in caso di assoluta necessità, in quanto le loro proprietà sgrassanti influiscono negativamente sulla funzionalità delle serrature. Dopo aver utilizzato un prodotto di questo tipo, rivolgersi ad un'officina per ingrassare nuovamente le serrature.

#### Lavaggio

La vernice del veicolo è esposta a fattori ambientali che la possono danneggiare. Si consiglia pertanto di lavare e incerare il veicolo con regolarità. Quando si usano gli autolavaggi automatici, selezionare un programma che comprenda anche la cera.

Gli escrementi degli uccelli, gli insetti morti, le resine degli alberi, il polline e simili devono essere immediatamente eliminati, in quanto contengono sostanze aggressive che possono danneggiare la vernice.

All'autolavaggio, rispettare le istruzioni del costruttore dell'autolavaggio stesso. Spegnerne tergilunotto e tergilunotto. Rimuovere l'antenna e accessori esterni quali portapacchi e così via.

Se si lava il veicolo a mano, assicurarsi di risciacquare con cura anche la parte interna dei passaruota.

Pulire anche i bordi e le rientranze delle portiere aperte e del cofano, nonché le zone che questi ricoprono.

#### Attenzione

Utilizzare sempre un detergente con un pH da 4 a 9.

Non utilizzare detergenti sulle superfici bollenti.

Far ingrassare le cerniere di tutte le portiere in officina.

Non pulire il vano motore con getti di vapore o di acqua ad alta pressione.

Risciacquare abbondantemente il veicolo e asciugare con un panno di pelle scamosciata, che deve essere risciacquato frequentemente. Utilizzare panni di pelle scamosciata diversi per la carrozzeria e i cristalli: residui di cera sui cristalli possono ostacolare la visibilità.

Non usare oggetti rigidi per rimuovere le macchie di catrame. A tale scopo utilizzare un prodotto in spray per rimuovere il catrame dalle superfici verniciate.

#### Luci esterne

Le coperture di protezione dei fari e di altre luci sono di plastica. Non utilizzare agenti abrasivi o caustici, non utilizzare raschietti per il ghiaccio e non pulirle a secco.

### **Lucidatura e applicazione della cera**

Applicare regolarmente la cera alla vettura (almeno quando l'acqua non forma più le gocce). In caso contrario, la vernice si secca.

La lucidatura è necessaria solo se la vernice è diventata opaca o se presenta accumuli di materiale solido.

Il lucidante per carrozzeria al silicone forma una pellicola protettiva che non richiede l'applicazione della cera.

Non trattare con cera o con agenti lucidanti le parti in plastica della carrozzeria.

### **Finestrini e spazzole dei tergicristalli**

Utilizzare un panno morbido privo di pelucchi o una pelle scamosciata assieme a un detergente per vetri e a un prodotto per la rimozione degli insetti.

Quando si pulisce il lunotto, fare attenzione a non danneggiare la resistenza interna.

Per la rimozione meccanica del ghiaccio, utilizzare un apposito raschietto dal bordo affilato. Premere con forza il raschietto sui cristalli in modo da rimuovere anche lo sporco che altrimenti potrebbe graffiare il vetro.

Se le spazzole dei tergicristalli lasciano segni sul parabrezza o sul lunotto, pulirli con un panno morbido e detergente per vetri.

### **Ruote e pneumatici**

Non utilizzare getti d'acqua ad alta pressione.

Pulire i cerchi con un apposito detergente a pH neutro.

I cerchi sono verniciati e possono essere trattati con gli stessi prodotti usati per la carrozzeria.

### **Danni alla vernice**

Riparare i danni di piccola entità alla verniciatura con una penna per ritocchi prima che si formi la ruggine. In caso di danni di maggiore entità o in presenza di ruggine, rivolgersi ad un'officina.

### **Sottoscocca**

Alcune parti del sottoscocca del veicolo hanno un rivestimento protettivo, mentre altre zone critiche sono dotate di un rivestimento in cera protettiva a lunga durata.

Controllare il sottoscocca dopo ogni lavaggio e far applicare la cera, se necessario.

Bitume e materiali in gomma possono danneggiare il rivestimento in PVC. Per gli interventi al sottoscocca rivolgersi ad un'officina.

Prima e dopo l'inverno lavare il sottoscocca e far controllare lo strato protettivo di cera.

## Deflettore aria anteriore



Il deflettore dell'aria anteriore consente all'aria di scorrere meglio sotto il veicolo. Se il deflettore dell'aria anteriore dovesse staccarsi, inserire la linguetta nella fessura. Ripetere sull'altro lato, se necessario.

### Attenzione

Guidare con cautela quando la strada ha una forte inclinazione o quando si guida su una rampa, su un dosso, ecc.

## Cura dell'abitacolo

### Abitacolo e rivestimenti

Per la pulizia degli interni del veicolo, incluso il cruscotto e le pannellature, usare solamente un panno asciutto o un detergente per interni.

Pulire i rivestimenti in pelle con acqua e un panno morbido. In caso di sporco intenso utilizzare prodotti per la pulizia di articoli in pelle.

Per la pulizia del quadro strumenti, utilizzare solo un panno morbido e umido.

Pulire i tessuti con un aspirapolvere e una spazzola. Per rimuovere le macchie utilizzare un detergente per tappezzeria.

Pulire le cinture di sicurezza con acqua tiepida o detergente per interni.

### Attenzione

Chiudere le chiusure Velcro degli indumenti in quanto, se aperte, possono danneggiare la tappezzeria.

Lo stesso vale per indumenti con accessori taglienti come chiusure lampo, cinghie o jeans con borchie.

### Parti in plastica e gomma

Le parti in plastica e gomma possono essere pulite con gli stessi detergenti usati per la carrozzeria. Se necessario utilizzare un detergente per interni. Non utilizzare altri prodotti e soprattutto evitare solventi o benzina. Non utilizzare getti d'acqua ad alta pressione.

## Manutenzione

Informazioni generali .....	186
Liquidi, lubrificanti e componenti raccomandati .....	187

## Informazioni generali

### Informazioni sulla manutenzione

Per garantire il funzionamento sicuro e la massima efficienza del veicolo, è di vitale importanza che tutti gli interventi di manutenzione previsti vengano eseguiti secondo gli intervalli e i tempi specificati.

Il piano di manutenzione dettagliato e aggiornato per questo veicolo è disponibile in officina.

### Intervalli di manutenzione

La manutenzione del veicolo è richiesta ogni 30.000 km oppure ogni anno, a seconda di quale evento si verifica per primo, a meno che non sia diversamente specificato nel display di manutenzione.

### Convalida

La convalida degli interventi effettuati viene registrata nel Libretto di manutenzione e garanzia, dove vengono

riportati la data e il chilometraggio, completi di timbro e firma dell'officina che ha eseguito l'intervento.

Assicurarsi che il Libretto di manutenzione e garanzia sia compilato correttamente, in quanto ai fini delle richieste in garanzia o a titolo di correttezza è essenziale che si possa dimostrare che gli interventi sono stati eseguiti regolarmente. Questo rappresenta anche un vantaggio al momento della vendita del veicolo.

### Intervallo di manutenzione con durata residua dell'olio motore

L'intervallo di manutenzione si basa su vari parametri, a seconda dell'uso.

Un messaggio nel Driver Information Centre (DIC) vi informa su quando cambiare l'olio motore.

Driver Information Centre (DIC) ⇨ 76.

Messaggi del veicolo ⇨ 87.

## Liquidi, lubrificanti e componenti raccomandati

### Liquidi e lubrificanti raccomandati

Utilizzare solo prodotti che sono stati testati e approvati. Eventuali danni risultanti dall'uso di materiali non approvati non sono coperti dalla garanzia.

#### Avvertenza

I materiali di consumo sono pericolosi e potrebbero essere tossici. Manipolare con attenzione. Prestare attenzione alle informazioni riportate sulle confezioni.

### Olio motore

L'olio motore viene identificato in base alla sua qualità e alla sua viscosità. La qualità è più importante della viscosità come criterio per la scelta dell'olio motore da usare. La qualità dell'olio assicura, ad esempio, la pu-

lizia del motore, la protezione dall'usura e il controllo dell'invecchiamento dell'olio, mentre il grado di viscosità fornisce informazioni sulla densità dell'olio in un intervallo di temperature.

Dexos è una nuovissima qualità d'olio motore che assicura una protezione ottimale dei motori a benzina e diesel. Nel caso non fosse disponibile, utilizzare oli motore della qualità specificata. Le raccomandazioni relative ai motori a benzina valgono anche per i motori alimentati a Gas Naturale Compresso (GNC o CNG), Gas di Petrolio Liquefatto (GPL) ed Etanolo (E85).

Selezionare l'olio motore adatto in base alla qualità e alla temperatura ambiente minima ⇨ 190.

### Rabbocco dell'olio motore

È possibile mescolare oli di diversi produttori e marchi a condizione che si rispettino i criteri dell'olio motore specificato (qualità e viscosità).

È vietato l'uso di oli motore con ACEA A1 soltanto o solo A5, in quanto possono causare danni al motore a lungo termine in certe condizioni di esercizio.

Selezionare l'olio motore adatto in base alla qualità e alla temperatura ambiente minima ⇨ 190.

### Altri additivi dell'olio motore

L'uso di altri additivi dell'olio motore potrebbe causare danni e invalidare la garanzia.

### Viscosità dell'olio motore

Il grado di viscosità SAE fornisce informazioni sulla densità dell'olio.

L'olio multigrado è indicato da due cifre, ad esempio SAE 5W-30. La prima cifra, seguita da una W, indica la viscosità alle basse temperature, mentre la seconda cifra mostra la viscosità alle alte temperature.

Scegliere la classificazione di viscosità adeguata a seconda della temperatura ambiente minima ⇨ 190.

Tutti i gradi di viscosità consigliati sono adatti alle alte temperature.

### Liquido di raffreddamento e antigelo

Utilizzare solo liquido refrigerante antigelo a lunga durata del tipo senza silicati (LLC) approvato per il veicolo: Consultare un'officina.

L'impianto viene riempito in fabbrica con liquido di raffreddamento ideato per un'eccellente protezione dalla corrosione e per la protezione antigelo fino a circa -28 °C. Questa concentrazione deve essere mantenuta tutto l'anno. L'uso di altri additivi del liquido di raffreddamento che servono a fornire una maggiore protezione anticorrosione o una tenuta contro le perdite minori può causare problemi di funzionamento. Si declina ogni responsabilità per eventuali conseguenze dell'uso di altri additivi del liquido di raffreddamento.

### Liquido dei freni

Utilizzare esclusivamente liquidi dei freni ad alte prestazioni approvati per il veicolo. Rivolgersi ad un'officina.

Con il tempo, il liquido dei freni assorbe umidità, e questo riduce l'efficacia dei freni. Il liquido dei freni dovrà pertanto essere sostituito all'intervallo specificato.

Il liquido dei freni deve essere conservato in un contenitore sigillato per evitare che assorba acqua.

Assicurarsi che il liquido dei freni non subisca contaminazioni.

## Dati tecnici

Identificazione del veicolo .....	189
Dati del veicolo .....	191

### Identificazione del veicolo

#### Numero di telaio (VIN)

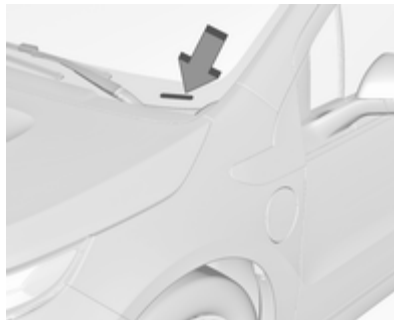

Il numero di telaio (VIN) si trova nell'angolo anteriore sinistro del quadro strumenti. E' visibile attraverso il parabrezza.

Il numero di telaio si trova nel certificato del veicolo, nelle etichette relative ai componenti di assistenza e nei certificati di titolo e registrazione.

### Targhetta di identificazione

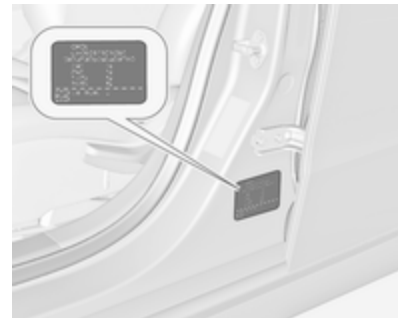

La targhetta di identificazione si trova sul telaio della portiera anteriore sinistra.

I dati tecnici vengono stabiliti in conformità con le norme della Comunità Europea. Ci riserviamo il diritto di apportare modifiche. Le specifiche riportate sui documenti del veicolo hanno sempre la priorità rispetto ai dati indicati nel presente manuale.

## Etichetta identificativa dei componenti di assistenza

L'etichetta si trova nella portiera di stivaggio del carico posteriore destra e ha le seguenti informazioni:

- Numero di telaio (VIN)
- Nome del modello
- Informazioni sulla vernice
- Opzioni di produzione ed apparecchiatura speciale

Non rimuovere questa etichetta dal veicolo.



## Dati del veicolo

### Liquidi e lubrificanti raccomandati

#### Piano di manutenzione europeo

##### Qualità dell'olio motore richiesta

Qualità dell'olio motore	Tutti i paesi europei (tranne Bielorussia, Moldavia, Russia, Serbia, Turchia)		Solo Israele
dexos 1	–		✓
dexos 2	✓		–

In caso la qualità dexos non sia disponibile si può usare massimo 1 litro di olio motore di qualità ACEA C3 una volta tra ogni cambio d'olio.

##### Viscosità dell'olio motore

Temperatura ambiente	Tutti i paesi europei e Israele (tranne Bielorussia, Moldavia, Russia, Serbia, Turchia)	
fino a -25 °C	SAE 5W-30 o SAE 5W-40	
oltre -25 °C	SAE 0W-30 o SAE 0W-40	

---

**Piano di manutenzione internazionale**
**Qualità dell'olio motore richiesta**

<b>Qualità dell'olio motore</b>	<b>Tutti i paesi extraeuropei tranne Israele</b>	<b>(Solo Bielorussia, Moldavia, Russia, Serbia, Turchia)</b>
dexos 1	✓	–
dexos 2	–	✓

In caso la qualità dexos non sia disponibile si potranno utilizzare le qualità di olio elencate in seguito:

<b>Qualità dell'olio motore</b>	<b>Tutti i paesi extraeuropei tranne Israele</b>	<b>(Solo Bielorussia, Moldavia, Russia, Serbia, Turchia)</b>
GM-LL-A-025	✓	✓
GM-LL-B-025	–	–

<b>Qualità dell'olio motore</b>	<b>Tutti i paesi extraeuropei tranne Israele</b>	<b>(Solo Bielorussia, Moldavia, Russia, Serbia, Turchia)</b>
ACEA A3/B3	✓	✓
ACEA A3/B4	✓	✓
ACEA C3	✓	✓

Qualità dell'olio motore	Tutti i paesi extraeuropei tranne Israele	(Solo Bielorussia, Moldavia, Russia, Serbia, Turchia)
API SM	✓	✓
API SN	✓	✓
<b>Viscosità dell'olio motore</b>		
<b>Temperatura ambiente</b>	<b>Tutti i paesi extraeuropei (tranne Israele), (compresa Bielorussia, Moldavia, Russia, Serbia, Turchia)</b>	
fino a -25 °C	SAE 5W-30 o SAE 5W-40	
oltre -25 °C	SAE 0W-30 o SAE 0W-40	

## Dati del motore

Motore	Benzina A14XFL	Motore elettrico
Numero cilindri	4	–
Cilindrata [cm <sup>3</sup> ]	1398	–
Potenza (Motore/Motore elettrico) [kW]	63	111
a giri/min.	4800	5000
Coppia [Nm]	126	370
a giri/min.	4250	250-2800

## 194    Dati tecnici

---

<b>Motore</b>	<b>Benzina A14XFL</b>	<b>Motore elettrico</b>
Tipo di carburante	Benzina	–
Numero di ottano RON consigliato	<b>95</b>	–
possibile	98	–

---

## Prestazioni

### Motore a benzina A14XFL

### Motore elettrico

---

Velocità massima <sup>1)</sup> [km/h]	161 km/h
---------------------------------------	----------

---

## Peso del veicolo

---

Peso in ordine di marcia [kg]	1735
-------------------------------	------

---

<sup>1)</sup> La velocità massima indicata può essere raggiunta al valore di massa a vuoto (senza conducente) più un carico utile di 200 kg. Eventuali equipaggiamenti opzionali possono ridurre la velocità massima specificata.

---

## Dimensioni del veicolo

Lunghezza [mm]	4498
Larghezza [mm]	1787
Altezza senza carico [mm]	1439
Passo [mm]	2685

---

## Capacità

### Olio motore

<b>Motore</b>	<b>A14XFL</b>
incluso filtro [l]	3,5
Tra MIN e MAX [l]	1

---

### Serbatoio del carburante

Benzina, capacità nominale [l]	35,2
--------------------------------	------

---

### Batteria ad alta tensione

Capacità della batteria [kWh]	16
-------------------------------	----

---

## Pressione dei pneumatici

Pneumatici	Comfort max. 3 persone		ECO con max. 3 persone		A pieno carico	
	Ant.	Post.	Ant.	Post.	Ant.	Post.
	[kPa/bar] ([psi])	[kPa/bar] ([psi])	[kPa/bar] ([psi])	[kPa/bar] ([psi])	[kPa/bar] ([psi])	[kPa/bar] ([psi])
215/55 R17,	240/2,4 (35)	240/2,4 (35)	270/2,7 (39)	270/2,7 (39)	250/2,5 (36)	290/2,9 (42)
225/45 R18 <sup>2)</sup>	260/2,6 (38)	260/2,6 (38)	280/2,8 (41)	280/2,8 (41)	270/2,7 (39)	310/2,4 (45)
205/60 R16 <sup>3)</sup>	260/2,6 (38)	260/2,6 (38)	280/2,8 (41)	280/2,8 (41)	270/2,7 (39)	310/2,4 (45)

<sup>2)</sup> Variante rinforzata (XL).

<sup>3)</sup> Ammessi solo come pneumatici invernali.

## Informazioni per il cliente

Informazioni per il cliente .....	197
Registrazione dei dati del veicolo e privacy .....	199

## Informazioni per il cliente

### Rete di assistenza

#### Informazioni open-source

Questo veicolo è dotato di software open-source, compreso senza limitazione il software distribuito e/o modificato in base alla Licenza Pubblica Generale GNU, versione 2, giugno 1991 e alla licenza pubblica generale GNU, versione 2.1, febbraio 1999.

Consultare [www.oss.gm.com](http://www.oss.gm.com) per ulteriori informazioni e per scaricare i materiali correlati, compresi tuttavia senza limitazione i materiali citati in precedenza relativi a licenze e software.

## Uffici di assistenza alla clientela

### Manutenzione My Ampera - numeri telefonici di contatto per il manuale d'uso

Il nostro obiettivo è farvi vivere un'esperienza straordinaria.

Nella remota eventualità che abbiate un problema, il vostro concessionario autorizzato sarà più che lieto di assistervi.

In alternativa la nostra linea di assistenza telefonica **My Ampera** può fornire supporto ulteriore nel coordinamento dell'assistenza su strada o rispondendo a qualsiasi domanda relativa al veicolo.

**Attenzione**

In caso di incidente, contattare immediatamente la helpline MyAmpera locale, in quanto potrebbe essere necessario scaricare la batteria ad alta tensione.

In alternativa, è possibile contattare il vostro Riparatore Autorizzato Opel Ampera.

■ **Austria:**

0800 301024

■ **Belgio:**

0800 58115

■ **Bulgaria:**

00800 111 4980

■ **Repubblica Ceca:**

800 701018

■ **Danimarca:**

804 04 933

■ **Finlandia:**

0800 523 109

■ **Francia:**

0805 980004

■ **Germania:**

0800 2022011

■ **Grecia:**

00800 331 52 963

■ **Ungheria:**

0680204997

■ **Irlanda:**

1800 812 450

■ **Italia:**

800089741

■ **Lussemburgo:**

800 40004

■ **Paesi Bassi:**

0800 020 5915

■ **Norvegia:**

800 62072

■ **Portogallo:**

800208916

■ **Polonia:**

00800 331 1407

■ **Romania:**

0800 801020

■ **Slovacchia:**

800 116 981

■ **Slovenia:**

80081153

■ **Spagna:**

900 900 428

■ **Svezia:**

020 120 3022

■ **Svizzera:**

0800 455565

■ **Turchia:**

(0)8002199007

■ **Regno Unito:**

0800 0260275



## Registrazione dei dati del veicolo e privacy

### Sistemi di registrazione dei dati di eventi

Il veicolo ha vari sistemi sofisticati che controllano e verificano molti dati del veicolo. È possibile che alcuni dati siano salvati durante il funzionamento regolare per facilitare la riparazione di malfunzionamenti rilevati; altri dati vengono salvati solo in caso di incidente o quasi incidente dai moduli dei sistemi del proprio veicolo dotati di funzione di registrazione dati evento, quale la centralina airbag.

I sistemi possono registrare dati diagnostici relativi alla condizione del veicolo (ad es. il livello dell'olio o il chilometraggio del veicolo) e informazioni relative alle modalità di funzionamento (ad es. la velocità del motore, l'applicazione dei freni e l'utilizzo della cintura di sicurezza).

Per leggere questi dati è necessario disporre di dispositivi speciali e avere accesso al veicolo. Alcuni dati dia-

gnostici sono inviati elettronicamente al sistema globale Opel durante la revisione del veicolo in officina affinché la cronologia di manutenzione del veicolo possa essere documentata. Ciò consente all'officina di offrire una manutenzione e una riparazione efficienti, personalizzate per il proprio veicolo, ogni volta che lo si riporta all'officina.

La Casa Madre non accederà alle informazioni sul comportamento del conducente relative a un incidente e non le condividerà con terzi ad eccezione dei casi seguenti:

- con il consenso del proprietario del veicolo o, in caso di leasing, di chi lo ha acquistato in leasing
- deve rispondere a una richiesta ufficiale della polizia o di un altro organo statale competente
- quale parte della difesa a favore della Casa Madre in caso di azioni legali contro la stessa
- viene richiesto dalla legge

Inoltre, il costruttore può utilizzare i dati diagnostici raccolti o ricevuti:

- per esigenze di ricerca del costruttore stesso
- per renderli disponibili per esigenze di ricerca laddove sia garantita la riservatezza e sia dimostrata l'esigenza effettiva
- per condividere i dati riepilogativi non collegati a un veicolo specifico con altre organizzazioni a scopo di ricerca

## Identificazione frequenza radio (RFID)

La tecnologia RFID viene utilizzata in alcuni veicoli per funzioni come il monitoraggio della pressione dei pneumatici e la sicurezza dell'impianto di accensione. Viene utilizzata anche assieme a dispositivi come telecomandi per la chiusura e l'apertura delle portiere e l'avvio, e a trasmettitori a bordo del veicolo per l'apertura delle porte dei garage. La tecnologia RFID nei veicoli Opel non utilizza né registra dati personali o collegamenti ad altri sistemi Opel che contengono informazioni personali.



## Indice analitico

### A

Abbaglianti .....	75, 93
Accessori e modifiche alla vettura .....	145
Airbag e pretensionatori delle cinture di sicurezza .....	71
Alette parasole .....	35
Allarme di sicurezza pedoni.....	63
Allarme sicurezza pedoni.....	14
Alzacristalli elettrici .....	32
Antiabbagliamento automatico ...	32
Antiabbagliamento manuale .....	31
Attrezzi .....	165
Attrezzi per il veicolo.....	165
Autonomia totale del veicolo.....	68
Avviamento .....	16
Avviamento di emergenza .....	178
Avviamento e arresto del veicolo.....	111
Avviamento e funzionamento.....	109
Avvisatore acustico .....	13, 63
Avvisatore ottico .....	93

### B

Batteria .....	152
Bocchette dell'aria .....	106

### C

Cambio di misura dei pneumatici e dei cerchi .....	172
Capacità .....	195
Caratteristiche dell'illuminazione .	97
Carburante.....	141
Carburante per motori a benzina .....	141
Carica.....	132
Car Pass .....	20
Cassetto portaoggetti .....	55
Catene da neve .....	172
Cavo di carica.....	137
Chiavi .....	20
Chiavi, serrature.....	20
Chiusura centralizzata .....	24
Cintura di sicurezza .....	8
Cintura di sicurezza a tre punti di ancoraggio .....	42
Cinture di sicurezza .....	41
Climatizzatore .....	15
Cofano .....	147
Comandi.....	62
Comandi al volante .....	62
Consigli per la guida.....	108
Consumo di carburante - Emissioni di CO <sub>2</sub> .....	143
Contachilometri .....	66
Contachilometri parziale .....	66

Controlli sul veicolo.....	146
Controllo automatico dei fari .....	92
Controllo automatico della velocità di crociera .....	75, 125
Controllo delle luci del quadro strumenti .....	95
Controllo del veicolo .....	109
Controllo elettronico della stabilità.....	124
Controllo elettronico della stabilità disinserito.....	74
Controllo elettronico della stabilità e Sistema di controllo della trazione.....	74
Copertura del vano di carico .....	59
Coprifari appannati .....	95
Cura dell'abitacolo .....	185
Cura della vettura.....	183
Cura delle parti esterne .....	183
<b>D</b>	
Dati del motore .....	193
Dati del veicolo.....	191
Dati tecnici del veicolo .....	3
Denominazione dei pneumatici .	166
Dimensioni del veicolo .....	195
Disattivazione degli airbag ...	48, 71
Display del quadro strumenti.....	77
Display di manutenzione .....	68
Display informativi.....	76

Dispositivi ad alta tensione e cablaggio .....	156
Dispositivo elettronico di bloccaggio motore .....	30, 75
Dispositivo salvacarica della batteria .....	97
Driver Information Centre.....	76
<b>E</b>	
Esecuzione dei lavori .....	146
Etichetta d'informazioni su carico e pneumatici.....	167
Etichetta identificativa dei componenti di assistenza.....	190
<b>F</b>	
Fari alogeni .....	154
Filtro antipolline .....	107
Finestrini.....	32
Forma convessa .....	30
Frenata rigenerante.....	122
Freni.....	120, 151
Freno di stazionamento.....	120
Freno di stazionamento elettrico. .	73
Funzionamento.....	113, 118
Fusibili .....	157

<b>G</b>	
Gas di scarico del motore .....	118
Guasto al freno di stazionamento elettrico.....	73
Guidare in economia.....	108
<b>I</b>	
Identificazione frequenza radio (RFID).....	200
Illuminazione all'entrata .....	97
Illuminazione esterna .....	12
Impianto di allarme antifurto .....	28
Impianto elettrico.....	156
Impianto frenante .....	72
Indicatore batteria.....	67
Indicatore del livello carburante ...	67
Indicatore di direzione .....	70
Indicatore di efficacia di guida.....	67
Indicatori.....	66
Indicatori di direzione laterali .....	155
Informazioni generali .....	144
Informazioni per il cliente.....	197
Informazioni sul carico .....	60
Informazioni sulla manutenzione .....	186
Interruttore dei fari .....	92
Introduzione .....	3

**K**

Kit di pronto soccorso .....	60
Kit di riparazione dei pneumatici .....	173

**L**

Lampadine alogene.....	154
Liquidi e lubrificanti raccomandati .....	187, 191
Liquido dei freni .....	151, 187
Liquido di lavaggio .....	150
Liquido di raffreddamento.....	148
Liquido di raffreddamento e antigelo.....	187
Livello carburante minimo .....	75
Luce di retromarcia .....	155
Luci della targa .....	155
Luci di lettura .....	96
Luci di parcheggio .....	95
Luci di retromarcia .....	95
Luci esterne .....	75, 92
Luci interne.....	95
Luci in uscita .....	97
Luci plafoniera .....	96
Luci posteriori .....	155
Lunotto termico .....	34

**M**

Manutenzione .....	107, 186
Messaggi del veicolo .....	87

Modalità autonomia estesa.....	114
Modalità di funzionamento elettrico del veicolo.....	17, 113
Modalità di guida.....	114
Modalità di manutenzione.....	115
Modalità di sospensione.....	74
Modalità elettrica.....	113
Modalità montagna.....	74
Modalità Sport .....	73
My Ampera helpline.....	197

**N**

Numero di telaio (VIN) .....	189
------------------------------	-----

**O**

Occhielli di ancoraggio .....	59
Olio motore .....	148, 187, 191
Orientamento fari.....	153
Orologio.....	64

**P**

Panoramica del quadro strumenti .....	10
Parcheggio .....	18, 112
Pericoli e avvertimenti .....	4
Personalizzazione del veicolo .....	87
Peso del veicolo .....	194
Pneumatici .....	166
Pneumatici invernali .....	166
Poggiatesta .....	36

Portabibite .....	56
Portaoggetti della consolle centrale .....	57
Portaoggetti posteriore.....	59
Portiera aperta .....	76
Portiere.....	26
Posizione dei sedili .....	37
Posizioni di montaggio dei sistemi di sicurezza per bambini .....	51
Potenza trattenuta disattivata....	111
Preclimatizzazione dell'abitacolo..	20
Presa dell'aria .....	107
Prese di corrente .....	65
Pressione dei pneumatici . .	167, 196
Pressione dell'olio motore .....	75
Prestazioni .....	194
Profondità del battistrada .....	171

**R**

Registrazione dei dati del veicolo e privacy.....	199
Regolazione degli specchietti .....	8
Regolazione dei poggiatesta .....	8
Regolazione dei sedili .....	7, 38
Regolazione della profondità delle luci .....	93
Regolazione del volante .....	9, 62
Regolazione elettrica .....	30
Requisiti elettrici.....	140

Rete di assistenza.....	197
Retronebbia .....	75, 94, 156
Rifornimento .....	141
Ripiegamento .....	31
Riscaldamento .....	39
Rivestimenti.....	185
Rodaggio di un veicolo nuovo ...	109
Ruote e pneumatici .....	166

**S**

Sbloccaggio del veicolo .....	6
Scatola portafusibili nel quadro strumenti .....	161
Scatola portafusibili nel vano di carico .....	164
Scatola portafusibili nel vano motore .....	159
Sedili anteriori.....	37
Segnalatori di emergenza .....	94
Segnalazione di cintura di sicurezza non allacciata .....	70
Segnali di svolta e di cambio della corsia di marcia .....	94
Sicure per bambini .....	26
Sicurezza del veicolo.....	28
Simboli .....	4
Sistema airbag .....	45
Sistema airbag a tendina .....	47
Sistema airbag frontale .....	45
Sistema airbag ginocchio.....	47

Sistema airbag laterale .....	46
Sistema di antibloccaggio .....	120
Sistema di antibloccaggio (ABS) .	73
Sistema di ausilio al parcheggio ad ultrasuoni.....	128
Sistema di bloccaggio antifurto ...	28
Sistema di climatizzazione automatico .....	98
Sistema di controllo della trazione .....	123
Sistema di controllo della trazione disinserito.....	74
Sistema di monitoraggio pressione pneumatici.....	74, 167
Sistema di raffreddamento.....	148
Sistema di ricarica .....	71
Sistema Open&Start .....	23
Sistemi di assistenza al conducente.....	125
Sistemi di climatizzazione.....	98
Sistemi di controllo dell'assetto. .	123
Sistemi di registrazione dei dati di eventi.....	199
Sistemi di sicurezza ISOFIX per bambini .....	54
Sistemi di sicurezza per bambini. .	49
Sistemi di sicurezza Top Tether per bambini .....	54
Sistemi tergilavacrystalli .....	14

Smontaggio.....	181
Sollevarlo il veicolo.....	145
Sostituzione della batteria.....	20
Sostituzione delle lampadine ....	154
Sostituzione delle spazzole tergicristalli .....	153
Sovraccarico dell'impianto elettrico .....	157
Specchietti interni.....	31, 32
Specchietti retrovisori esterni.....	30
Specchietti termici .....	31
Spia MIL .....	72
Spie.....	66, 68
Stato di carica.....	135
Strumentazione.....	66
Superamento carica programmata.....	135
Surriscaldamento del motore....	150

**T**

Tachimetro .....	66
Targhetta di identificazione .....	189
Tasto di azionamento.....	109
Telecomando .....	20
Temperatura del liquido di raffreddamento del motore .....	74
Tergilavacrystalli .....	63
Traino.....	144, 181
Traino del veicolo .....	181

---

Traino di un altro veicolo .....	182
Triangolo d'emergenza .....	60

**U**

Uffici di assistenza alla clientela.	197
Unità di propulsione elettrica	16, 118
Uso del presente manuale .....	3

**V**

Vani portaoggetti.....	55
Vani portaoggetti del cruscotto.....	55
Vano di carico .....	26, 57
Vano portaoggetti nel bracciolo ...	56
Vano portaoggetti nel pannello portiera.....	56
Veicolo pronto.....	75
Videocamera posteriore .....	130
Visualizzatore a colori Info.....	78



Copyright by ADAM OPEL AG, Rüsselsheim, Germany.

Le informazioni contenute nella presente pubblicazione sono valide a partire dalla data indicata di seguito. Adam Opel AG si riserva il diritto di apportare modifiche a specifiche tecniche, funzionalità e design dei veicoli relativamente alle informazioni contenute nella presente pubblicazione nonché alla pubblicazione stessa.

Edizione: febbraio 2012, ADAM OPEL AG, Rüsselsheim.

Stampato su carta sbiancata senza cloro.

KTA-2724/2-it

febbraio 2012

