

OPEL Insignia

Manuale di uso e manutenzione



Wir leben Autos.



Contenuto

Introduzione	2
In breve	6
Chiavi, portiere e finestrini	21
Sedili, sistemi di sicurezza	48
Oggetti e bagagli	73
Strumenti e comandi	89
Illuminazione	132
Climatizzatore	145
Guida e funzionamento	160
Cura del veicolo	231
Manutenzione	283
Dati tecnici	286
Informazioni per il cliente	327
Indice analitico	332

Introduzione

Carburante

Codice

Olio motore

Qualità Viscosità

Pressione dei pneumatici

Misura pneumatici

Ant.

Post.

Pneumatici estivi Pneumatici invernali

Masse

Massa complessiva a pieno carico - Massa a vuoto, modello base = Carico utile

Dati tecnici del veicolo

Scriva i dati della sua auto nella pagina precedente, in modo da averli sempre a portata di mano. Le informazioni sono indicate nella sezione "Manutenzione" e in quella "Dati tecnici" oltre che nella targhetta di identificazione.

Introduzione

Questa vettura rappresenta un'ingegnosa sintesi di tecnologia avanzata, sicurezza, tutela dell'ambiente ed economicità di esercizio.

Il presente manuale di uso e manutenzione fornisce tutte le informazioni necessarie per un utilizzo sicuro ed efficiente della vettura.

Informare i passeggeri riguardo le possibilità di incidente e lesioni derivanti da un uso non corretto della vettura.

È sempre necessario rispettare le leggi del Paese in cui ci si trova, che potrebbero avere contenuti diversi da quanto affermato in questo manuale di uso e manutenzione.

Quando il presente manuale di uso e manutenzione indica di rivolgersi ad un'officina, consigliamo di contattare un Riparatore Autorizzato Opel. Per i veicoli a gas raccomandiamo di rivolgersi ad un Riparatore Opel autorizzato ad effettuare la manutenzione sui veicoli a gas.

Tutti i Riparatori Autorizzati Opel offrono un servizio eccellente a prezzi ragionevoli. Dispongono di meccanici esperti, formati da Opel, che lavorano in base alle istruzioni specifiche Opel.

Conservare sempre la documentazione fornita insieme al veicolo a portata di mano all'interno del veicolo stesso.

Uso del presente manuale

■ Questo manuale descrive tutte le opzioni e le caratteristiche disponibili per questo modello. **Alcune descrizioni, comprese quelle del display e delle funzioni dei menu, potrebbero non corrispondere a quelle del vostro veicolo a causa della differenza di versioni,**

specifiche nazionali, equipaggiamenti speciali o accessori particolari.

- La sezione "In breve" fornisce una prima panoramica generale.
- L'indice dei contenuti all'inizio del presente manuale e di ogni sezione facilita la ricerca degli argomenti di interesse.
- L'indice analitico consente di trovare gli argomenti richiesti.
- Questo Manuale di uso e manutenzione illustra i veicoli con guida a sinistra. Il funzionamento descritto è simile per i veicoli con guida a destra.
- Nel Manuale di uso e manutenzione sono riportati i codici interni dei motori. La denominazione commerciale corrispondente viene riportata alla sezione "Dati tecnici".
- Le indicazioni direzionali, come destra, sinistra, anteriore o posteriore, riportate nelle descrizioni, si riferiscono sempre al senso di marcia.

- Nel display potrebbero apparire testi non tradotti nella vostra lingua.
- I messaggi visualizzati sul display e i testi delle etichette interne sono scritti in **neretto**.

Pericolo, Avvertenza, Attenzione

Pericolo

Il testo evidenziato con  **Pericolo** indica il rischio di possibili lesioni mortali. La mancata osservanza delle istruzioni fornite può causare un rischio mortale.

Avvertenza

Il testo evidenziato con  **Avvertenza** indica il rischio di possibili incidenti o lesioni. La mancata osservanza delle istruzioni fornite può causare lesioni.

Attenzione

Il testo evidenziato con **Attenzione** indica la possibilità per il veicolo di subire danni. La mancata osservanza delle istruzioni fornite può causare danni al veicolo.

Simboli

I riferimenti alle pagine sono indicati dal simbolo ⇨. Il simbolo ⇨ significa "vedi pag.".

Ordine cronologico per selezionare le voci del menu nella personalizzazione del veicolo come indicato da ➤.

Buon viaggio.

Adam Opel AG

In breve

Informazioni iniziali sulla guida

Sbloccaggio del veicolo



Premere il pulsante  per sbloccare le portiere e il vano di carico. Aprire le portiere tirando la rispettiva maniglia. Per aprire il portellone posteriore, tirare il pulsante sotto la modanatura.

Premendo il pulsante  solo il vano di carico si sblocca e si apre.

Telecomando ⇨ 22, Chiusura centralizzata ⇨ 24, Sistema chiave elettronica ⇨ 23, Vano di carico ⇨ 30.

Regolazione dei sedili

Posizionamento dei sedili



Tirare la maniglia, spostare il sedile, rilasciare la maniglia.

Posizione dei sedili ⇨ 50, regolazione dei sedili ⇨ 50.

Pericolo

Non sedersi a una distanza dal volante inferiore a 25 cm per consentire un eventuale funzionamento dell'airbag in condizioni di sicurezza.

Schienali dei sedili



Tirare la leva, regolare l'inclinazione dello schienale e rilasciare la leva. Far scattare in sede il sedile.

Posizione dei sedili ⇄ 50, regolazione dei sedili ⇄ 50.

Altezza del sedile

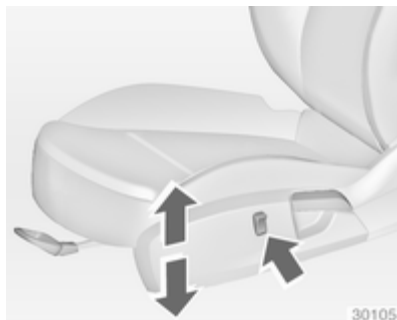

Premere l'interruttore

parte superiore = sollevamento del sedile
parte inferiore = abbassamento del sedile

Posizione dei sedili ⇄ 50, regolazione dei sedili ⇄ 50.

Inclinazione dei sedili

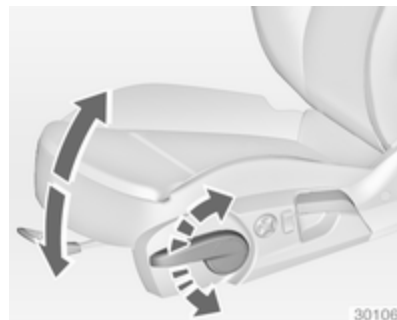

Azionamento della leva

verso l'alto = sollevamento dell'estremità anteriore
verso il basso = abbassamento dell'estremità anteriore

Posizione dei sedili ⇄ 50, regolazione dei sedili ⇄ 50.

Regolazione dei sedili elettrici

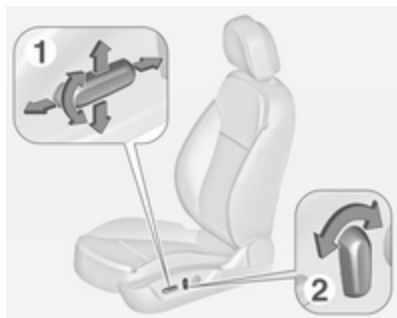

Premere l'interruttore 1:

in avanti/ indietro = regolazione in lunghezza

in alto/in basso = regolazione altezza

in alto/in basso nella parte anteriore = regolazione dell'inclinazione

Premere l'interruttore 2:

in avanti/ indietro = regolazione dello schienale

Regolazione dei poggiatesta

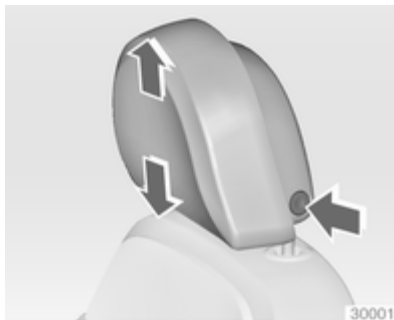

Premere il pulsante di sblocco, regolare l'altezza, bloccare in posizione.

Poggiatesta ⇨ 48.

Cintura di sicurezza



Estrarre la cintura di sicurezza e allacciare la fibbia. La cintura di sicurezza non deve essere attorcigliata e deve aderire bene al corpo. Lo schienale non deve essere eccessivamente inclinato all'indietro (inclinazione massima consigliata 25° circa).

Per sganciare la cintura, premere il pulsante rosso sulla fibbia della cintura.

Posizione dei sedili ⇨ 50, cinture di sicurezza ⇨ 58, sistema airbag ⇨ 61.

Regolazione degli specchietti

Specchietto retrovisore interno



Per ridurre l'abbagliamento, agire sulla leva nella parte inferiore del corpo dello specchietto.

Specchietto retrovisore interno ⇨ 41, specchietto retrovisore interno antiabbagliamento automatico ⇨ 41.

Specchietti retrovisori esterni



Selezionare lo specchietto esterno in questione commutando il comando verso lo specchietto sinistro (**L**) o lo specchietto destro (**R**). Quindi regolare.

Specchietti retrovisori esterni convessi ⇨ 39, regolazione elettrica ⇨ 39, specchietti retrovisori esterni ripiegabili ⇨ 39, specchietti retrovisori esterni riscaldati ⇨ 40.

Regolazione del volante



Sbloccare la leva, regolare la posizione del volante, quindi riportare la leva in posizione iniziale e accertarsi che sia completamente bloccata. Effettuare la regolazione del volante solo a veicolo fermo e bloccasterzo disinserito.

Sistema airbag ⇨ 61, posizioni dell'interruttore di accensione ⇨ 161.

Panoramica del quadro strumenti

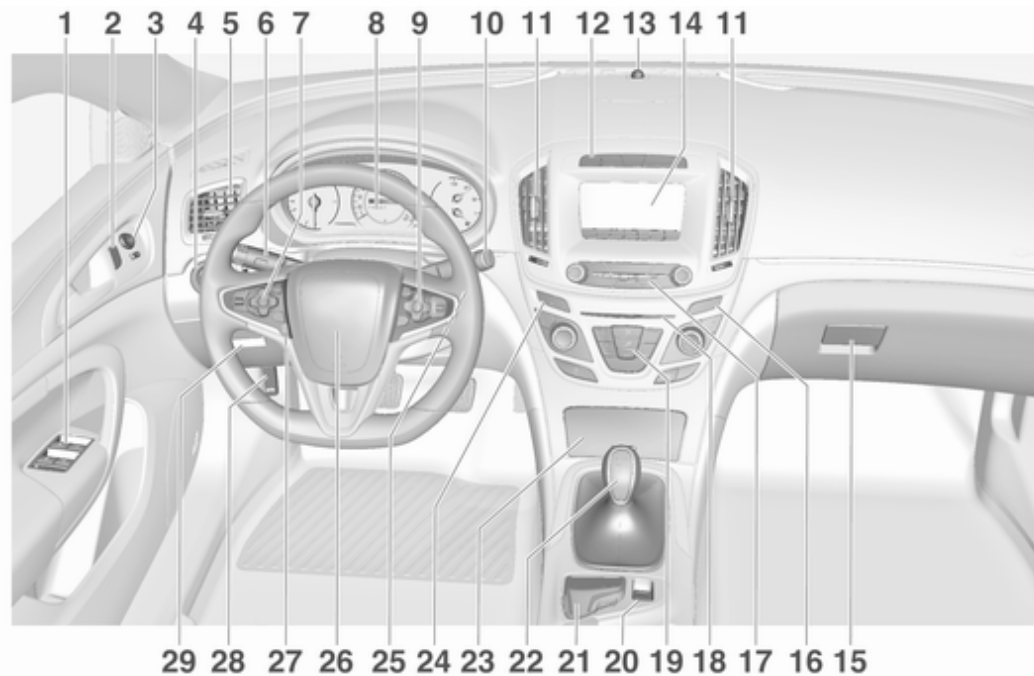

1	Alzacristalli elettrici	42		Cruise control adattivo	188	13	LED di stato del sistema di allarme antifurto	36
2	Chiusura centralizzata	24		Allarme collisione anteriore .	195	14	Visualizzatore Info a Colori	122
3	Specchietti retrovisori esterni	39	8	Strumenti	103	15	Cassetto portaoggetti	73
4	Interruttore dei fari	132		Driver Information Centre	115	16	Spia per l'attivazione/la disattivazione degli airbag .	109
	Regolazione profondità luci	135	9	Pulsanti per il Driver Information Centre	115		Spia per la cintura di sicurezza del passeggero anteriore	108
	Fendinebbia/Retronebbia . .	139	10	Tergiparabrezza e lava parabrezza, lavafari, lava e tergilunotto	91	17	Comandi per il funzionamento del Visualizzatore a colori Info . .	122
	Illuminazione del quadro strumenti	141	11	Bocchette centrali dell'aria .	157	18	Slot-CD	
5	Bocchette laterali dell'aria ...	157	12	Modalità Sport/Tour	182	19	Sistema di climatizzazione . .	145
6	Segnali di svolta e di cambio della corsia di marcia, avvisatore ottico, anabbaglianti/abbaglianti, assistenza all'uso degli abbaglianti	139		Sistema di controllo della trazione	179	20	Freno di stazionamento elettrico	177
	Luci in uscita	143		Controllo elettronico della stabilità	180	21	Touchpad	122
	Luci di parcheggio	140		Segnalatori di emergenza . .	138	22	Cambio manuale	175
	Pulsanti per il Driver Information Centre	115		Sistema di ausilio al parcheggio/Ausilio al parcheggio avanzato	202		Cambio automatico	170
7	Controllo automatico della velocità di crociera	185		Avvisatore di cambio accidentale della corsia di marcia	218	23	Oggetti e bagagli	73
	Limitatore di velocità	187				24	Pulsante Eco per il sistema stop-start	165
							Pulsante selettore del carburante	105

- 25 Commutatore di accensione 161
- 26 Avvisatore acustico 90
- 27 Regolazione del volante 89
- 28 Leva di sblocco del cofano 233
- 29 Vano portaoggetti 74
- Scatola portafusibili 255

Illuminazione esterna



Illuminazione ↪ 132.

Controllo automatico dei fari

AUTO = controllo automatico dei fari: l'illuminazione esterna si accende e spegne automaticamente

☰ = attivazione/disattivazione del controllo automatico dei fari

☞☞ = luci di posizione

☞☞☞ = fari

Fendinebbia

☞☞☞ = Fendinebbia

☞☞☞☞ = Retronebbia

Avvisatore ottico, abbaglianti e anabbaglianti

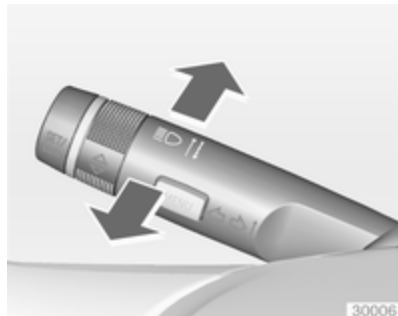

- Avvisatore ottico = Tirare la leva
 Abbaglianti = Spingere la leva
 Anabbaglianti = Spingere o tirare la leva

Controllo automatico dei fari ⇨ 133, abbaglianti ⇨ 133, assistenza all'uso degli abbaglianti ⇨ 133, avvisatore ottico ⇨ 134, fari autoadattativi ⇨ 136.

Indicatori di direzione



- Leva verso l'alto = indicatore di direzione destro
 Leva verso il basso = indicatore di direzione sinistro

Indicatori di direzione ⇨ 139, luci di parcheggio ⇨ 140.

Segnalatori di emergenza



Inserimento con il pulsante .
 Segnalatori di emergenza ⇨ 138.

Avvisatore acustico



Premere .

Sistemi tergilavacrystalli

Tergicristalli

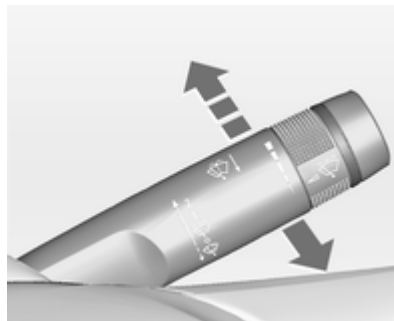

2 = veloce

1 = lento

 = funzionamento a intermittenza
o automatico con sensore
pioggia

O = spento

Per una singola passata e il successivo spegnimento del tergilavacrystalli, premere la leva verso il basso.

Tergicristalli ⇨ 91, sostituzione delle spazzole dei tergilavacrystalli ⇨ 240.

Sistemi lavacrystalli e lavafari

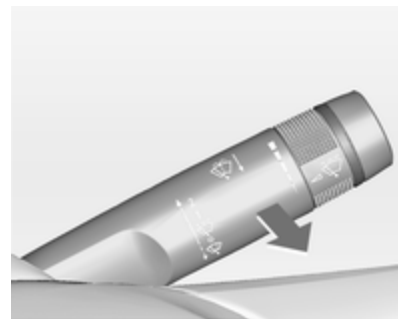

Tirare la leva.

Sistemi lavacrystalli e lavafari ⇨ 91,
liquido di lavaggio ⇨ 237.

Tergilunotto

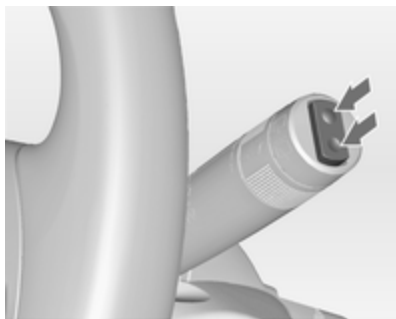

Premere l'interruttore basculante per attivare il tergilunotto:

- interruttore superiore = funzionamento continuo
- interruttore inferiore = funzionamento a intermittenza
- posizione intermedia = spento

Lavalunotto



Spingere la leva.

Il liquido di lavaggio viene spruzzato sul lunotto posteriore e il tergicristalli effettua alcuni passaggi.

Tergilavalunotto ⇨ 93.

Climatizzatore

Lunotto termico, specchietti retrovisori esterni termici



Il riscaldamento si aziona premendo il pulsante .

Lunotto termico ⇨ 44.

Sbrinatorio e disgelo dei finestrini, sistema di climatizzazione



Premere il pulsante .

Impostare il comando della temperatura al livello più caldo.

Inserire il lunotto termico .

Sistema di climatizzazione ⇨ 145.

Sbrinatorio e disgelo dei finestrini, climatizzatore automatico



Premere il pulsante .

La temperatura e la ripartizione dell'aria vengono impostate automaticamente e la ventola funziona ad alta velocità.

Inserire il lunotto termico .

Climatizzatore automatico doppio ⇨ 152

Cambio

Cambio manuale



Per innestare la retromarcia, con il veicolo fermo e premendo il pedale della frizione, premere il pulsante di sblocco sulla leva del cambio e innestare la marcia.

Se la marcia non si innesta, portare la leva del cambio in posizione di folle, rilasciare il pedale della frizione e premerlo nuovamente; ripetere quindi la selezione della marcia.

Cambio manuale ⇨ 175.

Cambio automatico



- P** = stazionamento
- R** = retromarcia
- N** = folle
- D** = marcia

Modalità manuale: spostare la leva del cambio verso sinistra dalla posizione **D**.

- +** = marcia superiore
- = marcia inferiore

La leva del cambio può essere spostata dalla posizione **P** solo con l'accensione inserita e il pedale del freno

azionato. Per inserire **P** o **R**, premere il pulsante di sblocco sulla leva del cambio.

Cambio automatico ⇨ 170.

Avviamento

Prima di mettersi in marcia, controllare

- pressione e condizioni dei pneumatici ⇨ 260, ⇨ 305;
- livello dell'olio motore e livelli dei fluidi ⇨ 233;
- corretto funzionamento di finestrini, specchietti, luci esterne e luci della targa e assenza di sporco, neve e ghiaccio dagli stessi;
- corretto posizionamento di specchietti, sedili e cinture di sicurezza ⇨ 39, ⇨ 50, ⇨ 59;
- corretto funzionamento dei freni a velocità ridotta, in particolare se i freni sono bagnati.

Avviamento del motore



- Commutatore di accensione: portare la chiave sulla posizione **2**
- pulsante di azionamento: premere il pulsante **Engine Start/Stop** per qualche secondo finché si accende il LED verde
- Muovere leggermente il volante per sbloccare il bloccasterzo
- Premere il pedale della frizione e quello del freno
- Portare il cambio in **P** o **N**
- Non azionare il pedale dell'acceleratore

- Commutatore di accensione: portare brevemente la chiave sulla posizione **3** e rilasciare



tasto di azionamento: premere il pulsante **Engine Start/Stop** e rilasciare

- Il motore si avvia dopo un breve ritardo.

Avviamento del motore ⇨ 163.

Sistema Start-stop



Se il veicolo procede a bassa velocità o è fermo e alcune condizioni sono soddisfatte, attivare un Autostop come segue:

- Premere il pedale della frizione
- mettere la leva in folle
- rilasciare il pedale della frizione

Un Autostop è indicato dall'ago nella posizione **AUTOSTOP** nel contagiri o da una spia nel quadro strumenti.



Per riavviare il motore, premere di nuovo il pedale della frizione.

Sistema Start-stop ⇨ 165.

Parcheggio

Attenzione

Non parcheggiare il veicolo su una superficie facilmente infiammabile. L'elevata temperatura dell'impianto di scarico potrebbe incendiare la superficie.

- Azionare sempre il freno di stazionamento.

Inserire il freno di stazionamento elettrico tirando l'interruttore (Ⓢ) per circa un secondo.

Attivare il freno di stazionamento senza premere il pulsante di rilascio. Se il veicolo viene parcheggiato in salita o in discesa, tirare il freno di stazionamento quanto più possibile. Premere contemporaneamente il pedale del freno per ridurre lo sforzo necessario per tirare il freno di stazionamento.

- Se il veicolo è parcheggiato su una superficie piana o in salita, disinserire l'accensione solo dopo aver innestato la prima marcia o portato la

leva del cambio in posizione **P**. Inoltre, in salita, girare le ruote anteriori nella direzione opposta rispetto al cordolo del marciapiede.

Se il veicolo è parcheggiato su una superficie in discesa, inserire la retromarcia o posizionare la leva del cambio in posizione **P** prima di spegnere il quadro. Inoltre, girare le ruote anteriori verso il cordolo del marciapiede.

- Al fine di proteggere il turbocompressore, dopo aver viaggiato ad un regime di giri del motore elevato o con elevati carichi del motore, far girare brevemente il motore a carico ridotto o in folle per circa 30 secondi prima di spegnerlo.
- Spegner il motore e disinserire l'accensione. Ruotare il volante fino a quando si blocca.

Cambio automatico: la chiave può essere rimossa solo con la leva del cambio in **P**.

- Chiudere i finestrini e il tettuccio apribile.

- Bloccare il veicolo e attivare il sistema di allarme antifurto ⇨ 24, ⇨ 36.
- Le ventole di raffreddamento del motore potrebbero continuare a funzionare anche a motore spento ⇨ 232.

Chiavi, bloccaggi ⇨ 21, inattività del veicolo per un periodo di tempo prolungato ⇨ 231.

Chiavi, portiere e finestrini

Chiavi, serrature	21
Portiere	30
Sicurezza del veicolo	35
Specchietti esterni	39
Specchietti interni	41
Finestrini	42
Tetto	45

Chiavi, serrature

Chiavi

Chiavi di ricambio

Il codice delle chiavi è indicato nel Car Pass o su un'etichetta staccabile.

Per ordinare una chiave di ricambio è necessario fornire il codice della chiave, in quanto è un componente del dispositivo elettronico di bloccaggio motore.

Serrature ⇨ 279, Telecomando

⇨ 22, Chiave elettronica ⇨ 23, Chiusura centralizzata ⇨ 24, Avviamento del motore ⇨ 163.

Il numero di codice dell'adattatore chiave per i dadi di bloccaggio della ruota è specificato su una scheda. Deve essere indicato quando si ordina un adattatore chiave sostitutivo. Sostituzione della ruota ⇨ 268.

Chiave con sezione ripiegabile



Premere il pulsante per estendere la sezione ripiegabile. Per ripiegare la chiave, premere prima il pulsante.

Car Pass

Il Car Pass contiene dati relativi alla sicurezza del veicolo e deve pertanto essere conservato in un luogo sicuro.

Tali dati del veicolo sono necessari per poter eseguire determinate operazioni di officina.

Telecomando



Consente l'operatività delle funzioni seguenti mediante l'utilizzo dei tasti sul telecomando:

- Chiusura centralizzata ⇨ 24
- Sistema di bloccaggio antifurto ⇨ 35
- Impianto di allarme antifurto ⇨ 36
- Portellone posteriore ⇨ 30
- Alzacristalli elettrici ⇨ 42
- Tettuccio apribile ⇨ 45
- Piegatura specchietto ⇨ 39

Il telecomando ha un raggio d'azione massimo di 50 metri. Può essere ristretto per cause esterne. Il funzionamento viene confermato dai segnalatori di emergenza.

Maneggiare il telecomando con cura, proteggerlo dall'umidità e dalle temperature elevate e non azionarlo inutilmente.

Sostituzione della batteria del telecomando

Sostituire la batteria non appena si riduce la portata.



Le batterie non devono essere smaltite con i rifiuti domestici, ma presso gli appositi centri di raccolta e riciclaggio.

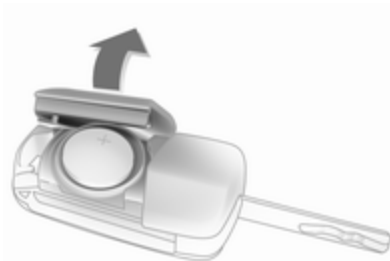

Estendere la chiave e aprire l'unità. Sostituire la batteria (di tipo CR 2032) prestando attenzione alla posizione di installazione. Chiudere l'unità e sincronizzarla.

Sincronizzazione del telecomando

Dopo aver sostituito la batteria, sbloccare la portiera inserendo la chiave nella serratura della portiera del conducente. Il telecomando verrà sincronizzato all'inserimento dell'accensione.

Guasto

Se il telecomando non agisce sulla chiusura centralizzata, la causa potrebbero essere una tra le seguenti:

- Guasto del radiotelecomando
- superamento del raggio d'azione
- batteria scarica
- azionamento frequente e ripetuto del radiotelecomando al di fuori del raggio d'azione, che richiede la ri-sincronizzazione
- sovraccarico della chiusura centralizzata a causa di azionamenti frequenti, che provoca brevi interruzioni dell'alimentazione
- interferenza da onde radio di potenza superiore provenienti da altre fonti

Sblocco manuale ⇨ 24.

Sistema chiave elettronica



Consente un funzionamento senza chiave delle seguenti funzioni:

- Chiusura centralizzata ⇨ 24
- Portellone posteriore ⇨ 30
- Commutatore di accensione inserito e avviamento del motore ⇨ 163

È sufficiente che il conducente abbia con sé la chiave elettronica.

Inoltre la chiave elettronica include la funzionalità del telecomando ⇨ 22.

Maneggiare il telecomando con cura, proteggerlo dall'umidità e dalle temperature elevate e non azionarlo inutilmente.

Avviso

Non collocare la chiave elettronica nel vano di carico o davanti all'Info-Display.

Sostituzione della batteria della chiave elettronica

Sostituire la batteria non appena si osservano anomalie nel funzionamento del sistema o il raggio d'azione inizia a ridursi. La necessità di sostituzione delle batterie viene indicata da un messaggio del Driver Information Center ⇨ 125.

Sostituzione della batteria, vedere telecomando ⇨ 22.

Sincronizzazione chiave elettronica

La chiave elettronica si sincronizza automaticamente durante ogni procedura di avviamento.

Guasto

Se il telecomando non agisce sulla chiusura centralizzata o non è possibile avviare il motore, le cause potrebbero essere le seguenti:

- Guasto nella chiave elettronica
- Chiave elettronica al di fuori del raggio d'azione
- Batteria scarica
- Sovraccarico della chiusura centralizzata a causa di azionamenti frequenti, che provoca brevi interruzioni dell'alimentazione
- Interferenza da onde radio di potenza superiore provenienti da altre fonti.

Per eliminare la causa del guasto, modificare la posizione della chiave elettronica.

Sblocco manuale ⇨ 24.

Impostazioni memorizzate

Ogni qualvolta il quadro è spento, le impostazioni seguenti sono memorizzate automaticamente dal gruppo del telecomando o dalla chiave elettronica:

- Climatizzatore automatico
- Illuminazione
- Sistema Infotainment
- Chiusura centralizzata
- Impostazioni modalità sport
- Impostazioni comfort

Le impostazioni salvate vengono utilizzate automaticamente la volta successiva in cui si accende il quadro con la chiave memorizzata con il telecomando ⇨ 161 o la chiave elettronica ⇨ 23.

Una condizione necessaria è che **Personaliz. del conduc.** sia attivata nelle impostazioni personali del Visualizzatore Info. Questo deve essere effettuato per ogni telecomando o chiave elettronica utilizzati.

Memorizzate sono anche le regolazioni del sedile del conducente e degli specchietti esterni, indipendentemente dalle posizioni di memoria ⇨ 53.

Il sedile elettrico si sposta automaticamente nella posizione salvata durante lo sbloccaggio e l'apertura della portiera del conducente con la chiave elettronica o il telecomando memorizzati e **Richiamo memoria automatico** è attivato nel visualizzatore Info.

Personalizzazione del veicolo ⇨ 127.

Chiusura centralizzata

Serve a sbloccare e bloccare portiere, vano di carico e sportellino del carburante.

Tirando una delle maniglie interne delle portiere si sblocca la serratura della rispettiva portiera. Tirando la maniglia di nuovo si apre la portiera.

Avviso

Dopo un incidente nel quale si siano attivati gli airbag o i pretensionatori, le portiere del veicolo vengono automaticamente sbloccate.



Avviso

Trascorso un breve lasso di tempo dal momento dello sbloccaggio tramite telecomando, le serrature si bloccano nuovamente se, nel frattempo, nessuna portiera viene aperta.

Funzionamento del telecomando**Sbloccaggio**

Premere il pulsante .

È possibile impostare la modalità di sblocco nel menu Personalizzazione del veicolo nel Visualizzatore a colori Info. È configurabile come segue:

- tutte le portiere, il vano di carico e lo sportello di rifornimento carburante sono sbloccati premendo il tasto  una volta, oppure
- solo la portiera del conducente, il vano di carico e lo sportello di rifornimento carburante sono sbloccati premendo il tasto . Premere il pulsante  due volte per sbloccare tutte le portiere.

Selezionare l'impostazione pertinente in **Impostazioni**, **Veicolo** nel Visualizzatore a colori Info.

Visualizzatore a colori Info ⇨ 122.

Personalizzazione del veicolo ⇨ 127.

L'impostazione può essere memorizzata per il telecomando in uso. Impostazioni memorizzate ⇨ 24.

Bloccaggio

Chiudere le portiere, il vano di carico e lo sportellino del carburante.



Premere il pulsante .

Se la portiera del conducente non è chiusa correttamente, la chiusura centralizzata non funziona.

Sbloccaggio e apertura del portellone posteriore

Berlina 4 porte, Country Tourer, Sports Tourer con portellone elettrico



Premere il pulsante  con l'accensione disinserita fino all'apertura automatica del portellone posteriore. Le portiere rimangono bloccate.

Portellone elettrico ⇨ 30.

Conferma

Il funzionamento della chiusura centralizzata è confermato dai segnalatori di emergenza.

Funzionamento del sistema chiave elettronica

La chiave elettronica deve trovarsi all'esterno del veicolo, in un raggio d'azione di ca un metro dal lato portiera in questione.

Sbloccaggio



Preme il pulsante su una qualsiasi maniglia esterna della portiera e tirare la maniglia.

È possibile impostare la modalità di sblocco nel menu Personalizzazione del veicolo nel Visualizzatore a colori Info. È configurabile come segue:

- tutte le portiere, il vano di carico e lo sportello del rifornimento carburante sono sbloccati premendo una volta un pulsante su una qualsiasi maniglia esterna, oppure
- solo la portiera del conducente, il vano di carico e lo sportello di rifornimento carburante sono sbloccati premendo una volta il tasto sulla maniglia esterna della portiera del conducente. Per sbloccare tutte le portiere, premere due volte il pulsante.

Selezionare l'impostazione pertinente in **Impostazioni**, **Veicolo** nel Visualizzatore a colori Info.

Visualizzatore a colori Info ⇨ 122.

Personalizzazione del veicolo ⇨ 127.

L'impostazione può essere memorizzata per la chiave elettronica in uso. Impostazioni memorizzate ⇨ 24.

Bloccaggio

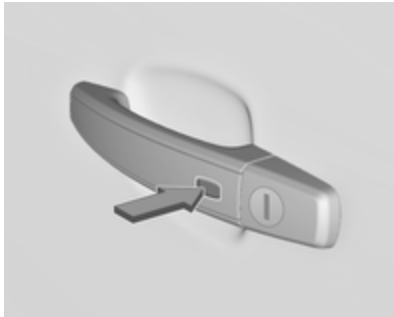

Premere il pulsante su una qualsiasi maniglia della portiera esterna.

Tutte le portiere, il vano di carico e lo sportello di rifornimento carburante sono bloccati.

Il sistema chiude solamente se

- sono trascorsi oltre 5 secondi dallo sblocco, o
- doppie pressioni di sblocco sono avvenute entro 5 secondi, o
- una qualsiasi portiera è stata aperta e poi tutte le portiere sono chiuse.

Se la portiera del conducente non è chiusa correttamente o la chiave elettronica rimane nel veicolo e l'accensione non è spenta, la chiusura non sarà consentita e un segnale acustico viene emesso tre volte.

Se nel veicolo erano presenti due o più chiavi elettroniche e l'accensione è stata inserita, le portiere del veicolo vengono bloccate se solo una chiave elettronica è rimossa dal veicolo.

Sbloccaggio e apertura del portellone posteriore

Il portellone posteriore e le portiere sono sbloccabili premendo il tasto sotto la modanatura del portellone posteriore quando la chiave elettronica è nel raggio di azione.

Chiusura passiva

Vedere Bloccaggio automatico
 ⇨ 28.

Conferma

Il funzionamento della chiusura centralizzata è confermato dai segnalatori di emergenza.

Pulsanti della chiusura centralizzata

Bloccare o sbloccare tutte le portiere, il vano di carico e lo sportello del rifornimento carburante dall'abitacolo con un interruttore nel pannello della portiera del conducente.



Premere il pulsante  per il bloccaggio.

Premere il pulsante  per lo sbloccaggio.

Guasto al gruppo del telecomando o al sistema chiave elettronica

Sblocco manuale



Sbloccare manualmente la portiera del conducente girando la chiave nella serratura. Inserire l'accensione e premere il pulsante di chiusura centralizzata  per sbloccare tutte le portiere, il vano di carico e lo sportellino del carburante. Accendendo il quadro si disattiva il sistema di bloccaggio antifurto.

Blocco manuale

Bloccare manualmente la portiera del conducente girando la chiave nella serratura.

Guasto della chiusura centralizzata

Sblocco manuale

Sbloccare manualmente la portiera del conducente girando la chiave nella serratura. Le altre portiere possono essere aperte azionando due volte la maniglia interna. Il vano di carico e lo sportellino del carburante non possono essere aperti. Per disattivare il sistema di bloccaggio antifurto, inserire l'accensione  36.

Blocco manuale

Spingere verso l'interno il pomello di bloccaggio di tutte le portiere ad eccezione della portiera del conducente. Chiudere quindi la portiera del conducente e bloccarla dall'esterno con la chiave. Lo sportellino del carburante e il portellone posteriore non possono essere bloccati.

Bloccaggio automatico

Bloccaggio automatico dopo l'avviamento

Questa funzione di sicurezza può essere configurata in modo da bloccare automaticamente tutte le portiere, il vano di carico e lo sportellino del carburante dopo la partenza e al superamento di una certa velocità.

Da fermi dopo la guida, il veicolo si sblocca automaticamente non appena la chiave è rimossa dal commutatore di accensione o con il sistema chiave elettronica quando l'accensione è spenta.

L'attivazione o la disattivazione del bloccaggio automatico può essere impostata nel menu **Impostazioni**,  **Veicolo** nel Visualizzatore a colori Info.

Visualizzatore a colori Info  122.

Personalizzazione del veicolo  127.

È possibile salvare l'impostazione per il telecomando o per la chiave elettronica in uso  24.

Ribloccaggio automatico dopo lo sbloccaggio

Questa funzione può essere configurata per bloccare automaticamente tutte le portiere, il vano di carico e lo sportellino di rifornimento del carburante poco dopo lo sbloccaggio con il telecomando o la chiave elettronica, purché nessuna portiera sia stata aperta.

L'attivazione o la disattivazione del ribloccaggio automatico può essere impostata nel menu **Impostazioni**, ➔ **Veicolo** nel Visualizzatore a colori Info.

Visualizzatore a colori Info ⇨ 122.

Personalizzazione del veicolo ⇨ 127.

È possibile salvare l'impostazione per il telecomando o per la chiave elettronica in uso ⇨ 24.



Chiusura passiva

Nei veicoli con sistema chiave elettronica, questa funzione blocca automaticamente il veicolo dopo qualche secondo se una chiave elettronica è stata riconosciuta in precedenza al-

l'interno del veicolo, tutte le portiere sono state chiuse e la chiave elettronica non è lasciata nell'abitacolo.

Se la chiave elettronica rimane del veicolo o l'accensione non è spenta, la chiusura passiva non è consentita e un suono di avviso viene emesso tre volte.

Se nel veicolo erano presenti due o più chiavi elettroniche e l'accensione è stata inserita, la funzione blocca il veicolo se solo una chiave elettronica è rimossa dal veicolo.

È possibile disabilitare la chiusura passiva premendo  per qualche secondo con una portiera aperta. Rimane disabilitato finché si preme  o all'accensione del quadro.

L'attivazione o la disattivazione della chiusura passiva può essere impostata nel menu **Impostazioni**, ➔ **Veicolo** nel Visualizzatore a colori Info.

Visualizzatore a colori Info ⇨ 122.

Personalizzazione del veicolo ⇨ 127.

È possibile salvare l'impostazione per il telecomando o per la chiave elettronica in uso ⇨ 24.

Sicure per bambini



Avvertenza

Azionare la sicura per bambini quando i sedili posteriori sono occupati da bambini.

Utilizzando una chiave o un cacciavite idoneo, girare la sicura per bambini nella portiera posteriore in posizione orizzontale. La portiera non potrà essere aperta dall'interno. Per disattivare la sicura per bambini, girare la sicura in posizione verticale.

Portiere

Vano di carico

Portellone posteriore

Apertura

Due volumi 5 porte, Sports Tourer, Country Tourer

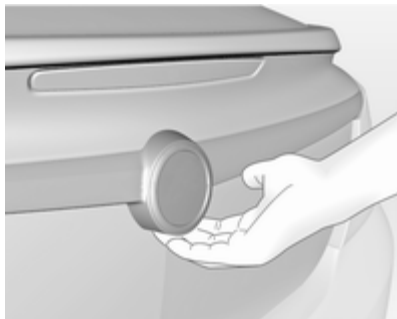

Dopo aver sbloccato la serratura, premere il pulsante sotto il bordo del portellone posteriore e sollevare il portellone.

Berlina a 4 porte



Premere il pulsante  sul telecomando fino a quando il portellone si apre automaticamente o premere il pulsante sotto la modanatura del portellone dopo lo sbloccaggio.

Chiusura centralizzata  24.

Chiusura

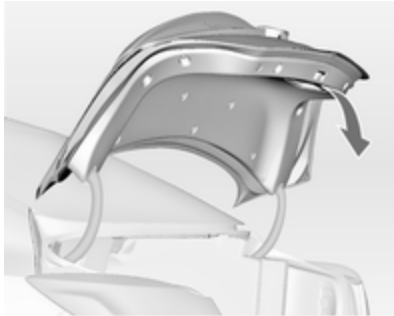

Usare la maniglia interna.

Durante la chiusura del portellone, evitare di tirare il pulsante sotto la maniglia, poiché il portellone potrebbe sbloccarsi nuovamente.

Chiusura centralizzata ⇨ 24.



Portellone posteriore elettrico

⚠ Avvertenza

Prestare attenzione durante il funzionamento del portellone elettrico: comporta infatti il rischio di lesioni, soprattutto per i bambini.

Osservare attentamente i componenti in movimento durante l'azionamento e verificare che nulla rimanga incastrato durante il movimento e nessuno si trovi nella zona operativa.

Il portellone elettrico è comandato da:

- Pulsante  del telecomando
- Interruttore  nel pannello della portiera del conducente
- Interruttore touchpad e pulsante  nel portellone posteriore.

Nelle vetture con cambio automatico il portellone può essere aperto solo quando l'automobile è ferma e la leva del cambio automatico in posizione di parcheggio **P**.

Durante il funzionamento del portellone posteriore, le luci del portellone lampeggiano e si attiva una segnalazione acustica.

Avviso

Azionando il portellone elettrico non si agisce sulla chiusura centralizzata. Per aprire il portellone posteriore con il telecomando non è necessario sbloccare tutte le serrature del veicolo. Sbloccare prima il veicolo se si usa l'interruttore touchpad o quello ubicato sulla portiera del conducente. Bloccare le serrature del veicolo dopo averle chiuse.

Chiusura centralizzata ⇨ 24.

Azionamento tramite il telecomando



Tenere premuto il pulsante  fino a quando il portellone comincia ad aprirsi o chiudersi.

Azionamento tramite l'interruttore nella portiera del conducente

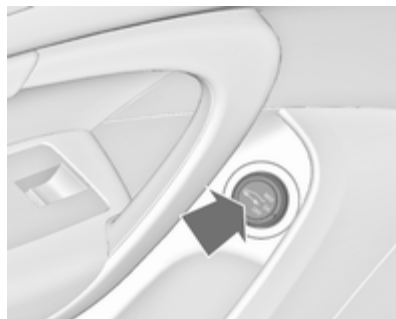



Tenere premuto il pulsante  fino a quando il portellone comincia ad aprirsi o chiudersi.

Azionamento tramite gli interruttori nel portellone



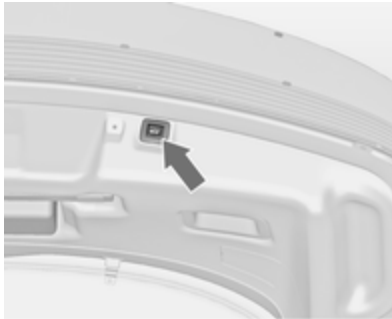



Per aprire il portellone, premere l'interruttore a sfioramento sotto la manodatura del portellone fino a quando il portellone inizia ad aprirsi.



Per chiuderlo, premere il pulsante  nel portellone aperto fino a quando il portellone posteriore comincia a muoversi.

Arresto o cambio di direzione del portellone

Premendo il pulsante  sul telecomando o  sul portellone posteriore o premendo sull'interruttore a sfioramento durante il movimento del portellone posteriore arresta il portellone posteriore nella posizione corrente. Premendo nuovamente  o , il portellone si muoverà in direzione contraria.

Modalità operative

Il portellone elettrico dispone di tre modalità operative, comandate dall'interruttore nella portiera del conducente. Ruotare l'interruttore per variare modalità operativa:

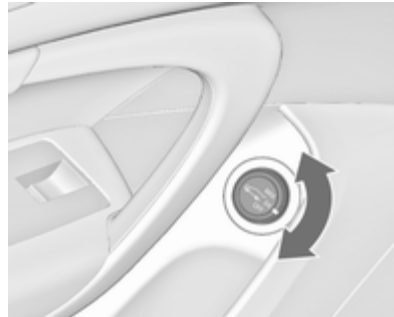

- Modalità normale **MAX**: il portellone elettrico si apre completamente.
- Modalità intermedia **3/4**: il portellone elettrico si apre a un'altezza intermedia regolabile.
- Modalità **Off**: il portellone può essere azionato solo manualmente.

Regolazione dell'altezza di apertura in modalità intermedia

1. Ruotare l'interruttore della modalità operativa su **3/4**.
2. Aprire il portellone elettrico con uno degli interruttori preposti.
3. Arrestare il movimento all'altezza richiesta premendo uno degli interruttori preposti. Se necessario, portare manualmente il portellone, non in movimento, nella posizione richiesta.



4. Premere e tenere premuto il pulsante all'interno del portellone aperto per 3 secondi.

Avviso

L'altezza di apertura deve essere programmata da terra.

Un cicalino indica la nuova impostazione e le luci posteriori esterne lampeggiano se il portellone posteriore si trova a un angolo di apertura inferiore a 30°.

Ruotando la manopola di regolazione nella portiera del conducente sulla modalità intermedia **3/4**, il portellone elettrico si arresterà alla nuova posizione di apertura.

Il portellone può solo essere mantenuto aperto se viene superata un'altezza minima (angolo minimo di apertura da 30°). Al di sotto di tale altezza non è possibile programmare alcuna altezza di apertura.

Funzione di sicurezza

Se il portellone elettrico dovesse rilevare un ostacolo durante il movimento di apertura o chiusura, si muoverà automaticamente in direzione opposta di qualche centimetro. In caso di rilevamento di più ostacoli in un unico ciclo di funzionamento, que-

sta funzione verrà disattivata, consentendo esclusivamente l'apertura o la chiusura manuale del portellone.

Il portellone elettrico è dotato ai lati di sensori antischiacciamento. Se i sensori rilevano ostacoli tra il portellone e il telaio, il portellone si apre fino a nuova attivazione o alla sua chiusura manuale.

La funzione di sicurezza viene indicata da una segnalazione acustica.

Eliminare gli ostacoli prima di riprendere il regolare funzionamento.

Se la vettura dispone di un dispositivo di traino installato in fabbrica e c'è un rimorchio collegato elettricamente, il portellone posteriore elettrico si può aprire solo con l'interruttore touchpad o chiudere con il pulsante  nel portellone aperto. Accertarsi che non vi siano ostacoli nella zona di manovra.

Indicazioni generali sull'uso del portellone**⚠ Pericolo**

Non viaggiare con il portellone posteriore aperto o socchiuso, per esempio per trasportare oggetti voluminosi, altrimenti potrebbero entrare nell'abitacolo gas di scarico tossici, inodori e invisibili, e causare perdita di coscienza e persino la morte.

Attenzione

Prima di aprire il portellone, controllate se vi siano impedimenti nella parte alta, come la portiera di un garage, al fine di evitare danni al portellone. Controllare sempre l'area mobile sopra e dietro il portellone.

Avviso

Portellone posteriore elettrico: Se i sostegni di apertura del portellone posteriore perdono pressione, il portellone posteriore si chiude leggermente e quindi viene arrestato dal sistema. Quindi il portellone posteriore sarà aperto e chiuso elettricamente. In questo caso le luci posteriori lampeggiano e viene emesso un segnale acustico. Dopo la chiusura, non è più possibile azionare il portellone posteriore finché riparato da un'officina.

Avviso

Se il livello di carica della batteria è basso, il funzionamento elettrico del portellone viene disattivato. In questo caso, il portellone non può essere azionato anche manualmente.

Avviso

Con il portellone elettrico disabilitato e tutte le portiere sbloccate, il portellone può essere azionato solo manualmente. In questo caso, la chiusura manuale del portellone richiederà l'applicazione di una forza notevolmente superiore.

Avviso

L'installazione sul portellone posteriore di accessori pesanti può comprometterne la capacità di rimanere aperto.

Sicurezza del veicolo**Sistema di bloccaggio antifurto****⚠ Avvertenza**

Non utilizzare il sistema se vi sono persone all'interno del veicolo, in quanto le portiere non possono essere sbloccate dall'interno.

Il sistema blocca tutte le portiere. Tutte le portiere devono essere chiuse e la chiave elettronica non deve rimanere nel veicolo. Altrimenti è impossibile attivare il sistema.

Se l'accensione è inserita, per poter attivare il sistema di bloccaggio antifurto occorre aprire e chiudere una volta la portiera del conducente.

Sbloccando il veicolo si disattiva il sistema meccanico di bloccaggio antifurto. Non è possibile con il tasto della chiusura centralizzata nell'abitacolo.

Attivazione



Telecomando o chiave elettronica:
premere  due volte entro 5 secondi.

Impianto di allarme antifurto

L'impianto di allarme antifurto include e viene azionato in combinazione con il sistema di bloccaggio antifurto.

Esso controlla:

- portiere, portellone, cofano;
- abitacolo comprensivo del vano di carico adiacente;

- inclinazione del veicolo, per esempio se viene sollevato;
- accensione.

Attivazione

Tutte le portiere devono essere chiuse e la chiave elettronica non deve rimanere nel veicolo. Altrimenti è impossibile attivare il sistema.

- Telecomando: attivazione automatica 30 secondi dopo la chiusura del veicolo premendo  una volta.
- Sistema della chiave elettronica: attivazione automatica 30 secondi dopo la chiusura del veicolo premendo il tasto su una qualsiasi maniglia esterna delle portiere.



- Telecomando o chiave elettronica: direttamente premendo  due volte entro 5 secondi.
- Sistema chiave elettronica con chiusura passiva abilitata: attivato brevemente dopo la chiusura passiva.



Avviso

L'apporto di modifiche all'interno del veicolo, come ad esempio l'uso di coprisedili e l'abbassamento dei finestrini o l'apertura del tettuccio apribile, può compromettere la funzionalità di controllo dell'abitacolo.

Attivazione senza controllo dell'abitacolo e dell'inclinazione del veicolo



Disattivare la funzione di controllo dell'abitacolo e dell'inclinazione del veicolo se persone o animali sono all'interno del veicolo a causa dei forti segnali a ultrasuoni e della possibile attivazione dell'allarme provocata dai movimenti. Disattivare anche se il veicolo viene trasportato su un traghetto o su un treno.

1. Chiudere il portellone, il cofano motore, il tettuccio apribile e i finestrini.
2. Premere il pulsante . Il LED del pulsante  si illumina per massimo 10 minuti.
3. Chiudere le portiere.
4. Attivare l'impianto di allarme antifurto.

Il messaggio di stato viene visualizzato nel Driver Information Center.

LED di stato



Il LED di stato è integrato nel sensore nella parte superiore del quadro strumenti.

Stato durante i primi 30 secondi dell'attivazione dell'impianto allarme antifurto:

LED acceso = test, ritardo di allarme.

Lampeggio rapido del LED = portiere, portellone o cofano non completamente aperti o chiusi, oppure sistema guasto.

Stato dopo aver attivato il sistema:

Lampeggio lento del LED = il sistema è attivato.

In caso di guasti, rivolgersi ad un'officina.

Disattivazione

Telecomando: Sbloccando il veicolo con il pulsante , l'impianto di allarme antifurto si disattiva.

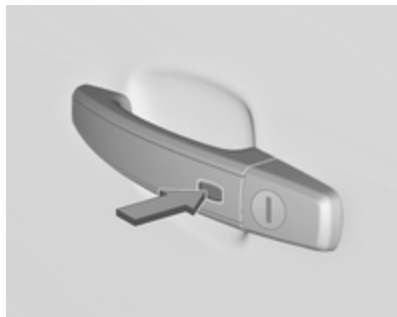

Sistema chiave elettronica: Sbloccando il veicolo mediante il pulsante su qualunque maniglia esterna della portiera disattiva l'impianto di allarme antifurto.

Il sistema non è disattivato sbloccando la portiera del conducente con la chiave o con il tasto della chiusura centralizzata nell'abitacolo.

Allarme

Una volta scattato, l'allarme viene emesso da un avvisatore acustico separato alimentato a batteria, e contemporaneamente lampeggiano le

luci di emergenza. Il numero e la durata dell'allarme è stabilito dalla legge.

È possibile disattivare l'impianto di allarme antifurto solo premendo il pulsante  oppure premendo l'interruttore sulla maniglia della portiera (sistema chiave elettronica) o attivando l'accensione.

Eventuali allarmi attivatisi e non interrotti dal conducente sono indicati dai segnalatori di emergenza, che lampeggiano rapidamente tre volte alla successiva apertura del veicolo con il telecomando. Inoltre, il Driver Information Centre visualizza un messaggio di avvertimento dopo aver attivato l'accensione.

Messaggi del veicolo  125.

Dispositivo elettronico di bloccaggio motore



Il sistema fa parte dell'interruttore di accensione e controlla se il veicolo può essere avviato con la chiave in uso.

Il dispositivo elettronico di bloccaggio motore viene attivato automaticamente quando si estrae la chiave dall'interruttore di accensione.

Se la spia  lampeggia mentre l'accensione è inserita, significa che è presente un guasto nel sistema, e il motore non può essere avviato. Disinserire l'accensione e ripetere il tentativo di avviamento.

Se la spia  continua a lampeggiare, provare ad avviare il motore con la chiave di riserva e rivolgersi ad un'officina.

Avviso

Il dispositivo elettronico di bloccaggio motore non blocca le portiere. Ricordare pertanto di completare il bloccaggio e di attivare l'impianto di allarme antifurto prima di lasciare la vettura  24,  36.

Spia   113.

Specchietti esterni

Forma convessa

Lo specchietto esterno convesso contiene un'area asferica e riduce gli angoli morti. La forma dello specchietto fa apparire gli oggetti più piccoli, cosa che può compromettere la capacità di valutare le distanze.

Regolazione elettrica



Selezionare lo specchietto esterno in questione commutando il comando verso lo specchietto sinistro (L) o lo

specchietto destro (R). Quindi girare il comando per regolare lo specchietto.

In posizione ● non viene selezionato alcuno specchietto.

Specchietti pieghevoli



Per la sicurezza dei pedoni, i retrovisori esterni fuoriescono dalla normale posizione di montaggio se vengono colpiti con forza sufficiente. Per riposizionare lo specchietto è sufficiente esercitare una leggera pressione sul corpo dello stesso.

Ripiegamento elettrico

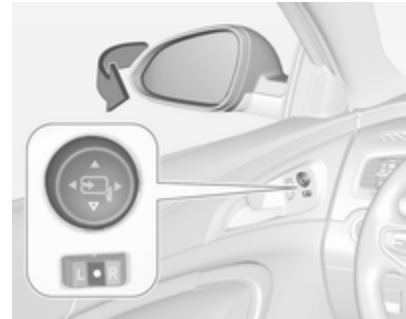

Commutare il comando in posizione ●, quindi premere il pulsante del comando ▼ verso il basso. Entrambi gli specchietti esterni si ripiegano.

Premere nuovamente il comando verso il basso - entrambi gli specchietti esterni tornano nella posizione originale.

Se uno specchietto ripiegato elettricamente viene esteso manualmente, premendo l'apposito comando si estende elettricamente solo l'altro specchietto.



Ripiegamento specchietti con telecomando

Questa funzione è disponibile solo se il veicolo è dotato di sedili elettrici con memoria.



Premere il pulsante  di nuovo dopo aver bloccato per un secondo per chiudere gli specchietti.

Premere il pulsante  di nuovo dopo aver sbloccato per un secondo per aprire gli specchietti.

Premendo per tre secondi si attiva il funzionamento del finestrino. Alzacristalli elettrici  42. Tettuccio apribile  45.

Se gli specchietti sono stati ripiegati verso l'interno con il comando sulla portiera del conducente, premendo il pulsante  non vengono estesi verso l'esterno.

Questa funzione è attivabile o disattivabile nella Personalizzazione del veicolo.

Selezionare l'impostazione pertinente in **Impostazioni**,  **Veicolo** nel Visualizzatore a colori Info.

Visualizzatore a colori Info  122.

Personalizzazione del veicolo  127.

Le impostazioni sono salvate automaticamente per la chiave utilizzata  24.

Specchietti riscaldati



Il riscaldamento degli specchietti si attiva premendo il pulsante .

Il LED presente nel pulsante indica l'attivazione.

Il riscaldamento funziona finché il motore è acceso, e viene disattivato automaticamente dopo un breve tempo.

Oscuramento automatico

L'abbagliamento dei veicoli seguenti di notte è ridotto automaticamente attenuando entrambi gli specchietti esterni.

Sistema di ausilio al parcheggio

Con specchietti con memoria di posizione lo specchietto esterno del passeggero viene orientato automaticamente verso i pneumatici posteriori come ausilio al parcheggio quando viene inserita la retromarcia, ad eccezione di quando si traina un rimorchio.

Memoria di posizione ⇨ 53.

L'attivazione/la disattivazione di questa funzione può essere modificata nel menu **Impostazioni** del Visualizzatore Info. Personalizzazione del veicolo ⇨ 127.

Specchietti interni Antiabbagliamento manuale



Per ridurre l'abbagliamento, agire sulla leva nella parte inferiore del corpo dello specchietto.

Antiabbagliamento automatico



L'abbagliamento dei veicoli seguenti di notte è ridotto automaticamente attenuando lo specchietto interno.

Finestrini

Parabrezza

Parabrezza termoriflettente

Il parabrezza termoriflettente è dotato di un rivestimento che riflette le radiazioni solari. Anche i segnali dati, ad es. dalle stazioni di pedaggio, potrebbero essere riflessi.

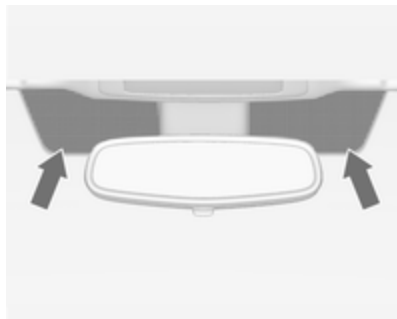

Le aree contrassegnate del parabrezza non sono ricoperte dal rivestimento. I dispositivi per la registrazione elettronica dei dati e il pagamento dei pedaggi devono essere applicati in queste aree. In caso contra-

rio, si potrebbero verificare malfunzionamenti nella registrazione dei dati.

Autoadesivi sul parabrezza

Non attaccare autoadesivi come vignette autostradali o simili sul parabrezza nell'area dello specchietto interno. Altrimenti la zona di rilevamento del sensore e l'area di visibilità della telecamera nell'alloggiamento dello specchietto potrebbero essere ristrette.

Alzacristalli elettrici

⚠ Avvertenza

Prestare attenzione durante il funzionamento degli alzacristalli elettrici: comporta infatti il rischio di lesioni, soprattutto per i bambini.

Se sui sedili posteriori sono seduti dei bambini, attivare il sistema di sicurezza per bambini che blocca gli alzacristalli elettrici.

Durante la chiusura dei finestrini, controllare che nulla rimanga incastrato tra di essi durante il loro movimento.

Operativo con l'accensione in posizione **Modalità accensione accessori** o **Modalità accensione inserita**
 ⇨ 161, ⇨ 162.

Funzione di mantenimento dell'alimentazione elettrica disattivata
 ⇨ 163.



Azionare l'interruttore del finestrino desiderato, premendolo per abbassare il finestrino o tirandolo per sollevarlo.

Premere o tirare leggermente l'interruttore fino al primo scatto: il finestrino si solleva o si abbassa finché l'interruttore viene azionato.

Premere o tirare con decisione l'interruttore fino al secondo scatto, quindi rilasciarlo: il finestrino si solleva o si abbassa automaticamente con la funzione di sicurezza abilitata. Per arrestare il movimento del finestrino, azionare ancora una volta l'interruttore nella stessa direzione.

Gli alzacristalli elettrici sono attivabili per circa 10 minuti dopo lo spegnimento del quadro o fino all'apertura della portiera conducente.

Funzione di sicurezza

Se durante il sollevamento automatico del finestrino il vetro incontra resistenza nella metà superiore del finestrino stesso, l'operazione viene automaticamente interrotta e il finestrino viene riabbassato.

Funzione di override di sicurezza

In caso di difficoltà nella chiusura dovute al gelo o a condizioni simili, attivare l'accensione, quindi tirare l'interruttore fino al primo scatto e tenerlo tirato. Il finestrino si solleva senza la funzione di sicurezza abilitata. Per arrestare il movimento, rilasciare l'interruttore.

Sistema di sicurezza bambini per i finestrini posteriori





Premere l'interruttore  per disattivare gli alzacristalli elettrici delle portiere posteriori: il LED si accende. Per riattivare gli alzacristalli elettrici premere nuovamente l'interruttore .

Azionamento comodo con il telecomando

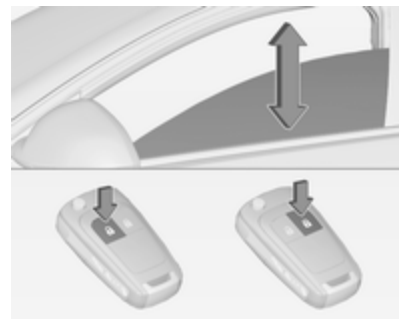
I finestrini possono essere azionati a distanza dall'esterno del veicolo.



Premere di nuovo il tasto  per tre secondi dopo lo sblocco: tutti i finestrini si aprono.

Premere di nuovo il tasto  per tre secondi dopo il blocco: tutti i finestrini si chiudono.

Premere qualsiasi tasto per arrestare il movimento del finestrino.

Ripiegamento specchietti ⇨ 39.

Chiusura tettuccio apribile ⇨ 45.

Conferma

L'apertura e la chiusura completa dei finestrini viene confermata dai segnalatori di emergenza.

Sovraccarico

Se i finestrini vengono azionati ripetutamente entro brevi intervalli di tempo, il funzionamento del finestrino viene disattivato per un certo periodo di tempo.

Inizializzazione degli alzacristalli elettrici

Se non è possibile chiudere i finestrini automaticamente (ad es. dopo aver scollegato la batteria del veicolo), il Driver Information Centre visualizza un messaggio di avvertimento.

Messaggi del veicolo ⇨ 125.

Attivare gli alzacristalli elettrici per ogni finestrino come segue:

1. Chiudere le portiere.
2. Inserire l'accensione.
3. Tirare l'interruttore fino al secondo scatto, fino a quando il finestrino inizia chiudersi e tenerlo per altri 4 secondi.
4. Spingere l'interruttore al secondo dente di arresto fino a quando il finestrino inizia ad aprirsi automaticamente.
5. Ripetere l'operazione per ciascun finestrino.

Lunotto termico



Il riscaldamento degli specchietti si attiva premendo il pulsante .

Il LED presente nel pulsante indica l'attivazione.

Il riscaldamento funziona finché il motore è acceso, e viene disattivato automaticamente dopo un breve tempo.

Alette parasole

Le alette parasole possono essere abbassate o spostate di lato per proteggersi dall'abbagliamento.

Qualora le alette parasole siano provviste di specchietti di cortesia integrati, durante la guida è consigliabile chiudere i coprispecchietti.

Tendine parasole avvolgibili

Per ridurre l'irraggiamento solare sui sedili posteriori, sollevare la tendina parasole mediante l'impugnatura e agganciarla nella parte superiore del telaio della portiera.

Tetto

Tettuccio apribile

⚠ Avvertenza

Prestare attenzione durante il funzionamento del tettuccio: comporta infatti il rischio di lesioni, soprattutto per i bambini.

Durante il funzionamento delle parti mobili, controllare che nulla rimanga incastrato durante il loro movimento.

Operativo con l'accensione in posizione **Modalità accensione accessori** o **Modalità accensione inserita**

↪ 161, ↪ 162.



Funzione di mantenimento dell'alimentazione elettrica disattivata



↪ 163.

Tettuccio apribile, due volumi 5 porte/berlina 4 porte





Apertura/chiusura

Premere leggermente l'interruttore  o  fino al primo scatto: il tettuccio apribile viene aperto o chiuso con la funzione di sicurezza abilitata finché l'interruttore viene azionato.

Premere con decisione l'interruttore  o  fino al secondo scatto, quindi rilasciarlo: il tettuccio apribile viene aperto o chiuso automaticamente con la funzione di sicurezza abilitata. Per arrestare il movimento, azionare nuovamente l'interruttore.

Sollevamento/chiusura

Premere l'interruttore  o : il tettuccio apribile viene sollevato o chiuso automaticamente con la funzione di sicurezza abilitata.

Se il tettuccio apribile viene sollevato, questo può essere aperto in un'unica fase premendo l'interruttore .

Tendina parasole

La tendina parasole viene azionata manualmente.

Sollevare o abbassare la tendina parasole facendola scorrere. Quando il tettuccio apribile è aperto, la tendina parasole è sempre aperta.

Tetto panoramico, Sports Tourer/Country Tourer**Aperto**

Premere leggermente l'interruttore  fino al primo scatto: il tettuccio apribile viene aperto in posizione rialzata.

Premere con decisione l'interruttore  fino al secondo scatto, quindi rilasciarlo: il tettuccio apribile viene aperto automaticamente con la funzione di sicurezza abilitata. Per arrestare il movimento, azionare nuovamente l'interruttore.

Chiudere

Premere leggermente l'interruttore  fino al primo scatto: il tettuccio apribile viene chiuso da posizione completamente aperta o rialzata con la funzione di sicurezza abilitata finché l'interruttore viene azionato.

Premere con decisione l'interruttore  fino al secondo scatto, quindi rilasciarlo: il tettuccio apribile viene completamente chiuso automaticamente con la funzione di sicurezza abilitata. Per arrestare il movimento, azionare nuovamente l'interruttore.

Tendina parasole

La tendina parasole viene azionata elettricamente.



Chiudere o aprire la tendina parasole premendo l'interruttore ☀️ o ☂️.

Indicazioni generali

Funzione di sicurezza

Se durante la chiusura automatica il tettuccio apribile o la tendina parasole incontrano una resistenza, l'operazione viene immediatamente interrotta e il tettuccio o la tendina vengono riaperti.

Funzione di override di sicurezza

In caso di difficoltà di chiusura dovute al gelo o a cause simili, tenere premuto l'interruttore 🔄 fino al secondo

scatto. Il tettuccio apribile si chiude senza la funzione di sicurezza abilitata. Per arrestare il movimento, rilasciare l'interruttore.

Comoda chiusura con il telecomando

Il tettuccio apribile può essere chiuso a distanza dall'esterno del veicolo.

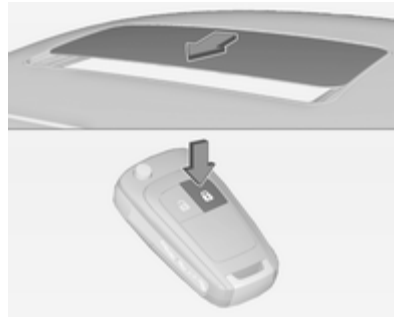

Per chiudere il tettuccio tenere premuto il tasto 🏠.

Rilasciare il pulsante per arrestare il movimento.

Inizializzazione dopo un'interruzione di corrente

Dopo un guasto elettrico, l'utilizzo del tettuccio apribile potrebbe essere limitato. Fare inizializzare il sistema da un'officina.

Sedili, sistemi di sicurezza

Poggiatesta	48
Sedili anteriori	50
Sedili posteriori	57
Cinture di sicurezza	58
Sistema airbag	61
Sistemi di sicurezza per bambini .	68

Poggiatesta

Posizione

⚠ Avvertenza

I poggiatesta devono essere sempre posizionati in maniera corretta.

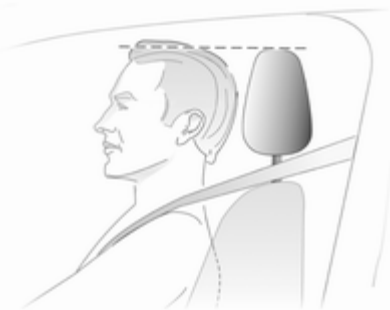

Il bordo superiore del poggiatesta dovrebbe trovarsi all'altezza della parte superiore della testa. Se questo non è possibile, nel caso di persone molto alte, regolare il poggiatesta alla posi-

zione più alta e per persone di bassa statura utilizzare la posizione più bassa possibile.

Regolazione

Poggiatesta dei sedili anteriori

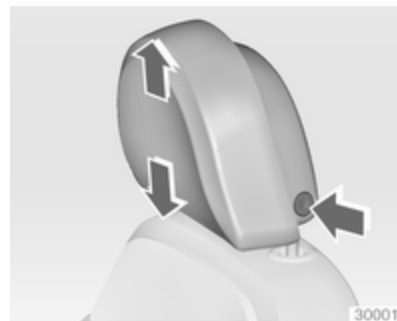

Regolazione in altezza

Premere il pulsante di sblocco, regolare l'altezza, bloccare in posizione.

Regolazione orizzontale



Tirare lentamente il cuscino del poggiatesta in avanti. Si innesta in diverse posizioni.

Per riportarlo alla posizione più arretrata, portarlo tutto in avanti e rilasciarlo.

Poggiatesta dei sedili posteriori



Regolazione in altezza

Tirare il poggiatesta verso l'alto fino al suo innesto. Per spostarlo in avanti, premere il fermo per sbloccare e spingere il poggiatesta verso il basso.

Poggiatesta attivi

In caso di tamponamento, la parte anteriore dei poggiatesta attivi si sposta leggermente in avanti. In questo modo la testa viene adeguatamente supportata in caso di urto da dietro e diminuiscono le conseguenze del colpo di frusta.

Avviso

Gli accessori approvati possono essere attaccati solo se il sedile non è in uso.

Sedili anteriori

Posizione dei sedili

⚠ Avvertenza

I sedili devono essere sempre regolati correttamente.



- Sedersi aderendo il più possibile allo schienale. Regolare la distanza tra il sedile e i pedali in modo che le gambe rimangano leggermente piegate mentre si premono i pedali.

Portare il sedile del passeggero anteriore nella posizione più arretrata possibile.

- Sedersi aderendo il più possibile allo schienale. Regolare l'inclinazione dello schienale in modo da poter raggiungere facilmente il volante con le braccia leggermente piegate. Mantenere le spalle a contatto con lo schienale durante le manovre di sterzata. Non inclinare lo schienale eccessivamente all'indietro. Si consiglia un'inclinazione massima di circa 25°.
- Regolare il volante ⇨ 89.
- Regolare l'altezza del sedile ad un livello sufficiente da avere una buona visuale su tutti i lati del veicolo e su tutti gli strumenti e display. Tra la testa e il telaio del tetto deve rimanere uno spazio libero pari almeno al palmo di una mano. Le gambe devono poggiare leggermente sul sedile senza esercitarvi eccessiva pressione.
- Regolare il poggiatesta ⇨ 48.
- Regolare l'altezza della cintura di sicurezza ⇨ 59.

- Regolare il supporto imbottito in modo che rimanga uno spazio di circa due dita tra il bordo del sedile e l'incavo del ginocchio.
- Regolare il supporto lombare in modo che sostenga la forma naturale della colonna vertebrale.

Regolazione dei sedili

⚠ Pericolo

Non sedersi a una distanza dal volante inferiore a 25 cm per consentire un eventuale funzionamento dell'airbag in condizioni di sicurezza.

⚠ Avvertenza

Non effettuare mai la regolazione del sedile durante la guida, poiché potrebbe spostarsi in maniera incontrollata.

Posizionamento dei sedili



Tirare la maniglia, spostare il sedile, rilasciare la maniglia.

Schienali dei sedili



Tirare la leva, regolare l'inclinazione dello schienale e rilasciare la leva. Far scattare in sede lo schienale.

Altezza del sedile

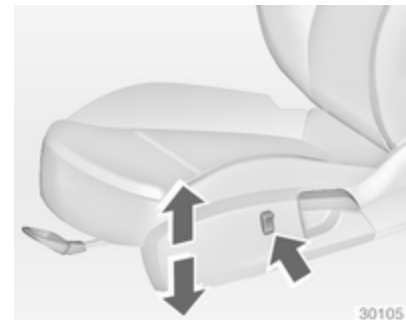

Premere l'interruttore

parte superiore	= sollevamento del sedile
parte inferiore	= abbassamento del sedile

Inclinazione dei sedili

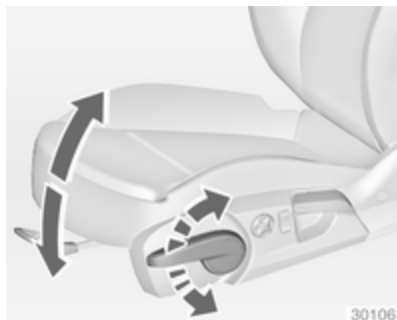

Azionamento della leva

- verso l'alto = sollevamento dell'estremità anteriore
 verso il basso = abbassamento dell'estremità anteriore

Supporto lombare



Regolare il supporto lombare mediante l'interruttore a 4 posizioni in base alle esigenze personali.

Sollevamento/abbassamento del supporto lombare: premere l'interruttore verso l'alto o verso il basso.

Aumento/riduzione del supporto lombare: premere l'interruttore in avanti o all'indietro.

Supporto imbottito regolabile

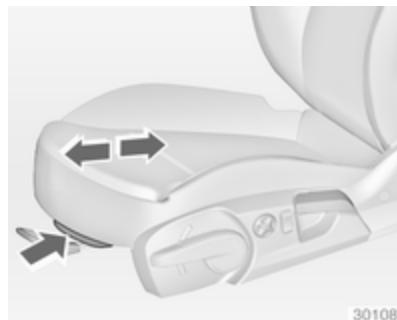

Tirare la leva e far scorrere il supporto imbottito nella posizione desiderata.

Regolazione dei sedili elettrici

⚠ Avvertenza

Fare attenzione durante l'azionamento dei sedili elettrici. Sussiste il rischio di lesioni, soprattutto per i bambini. Alcuni oggetti potrebbero rimanere incastrati.

Tenere sotto controllo i sedili quando essi sono regolati. Informare i passeggeri a bordo di quello che si sta facendo.

Posizionamento dei sedili



Muovere la parte anteriore dell'interruttore avanti/indietro.

Altezza del sedile



Spostare l'interruttore verso l'alto/verso il basso.

Inclinazione dei sedili



Portare la parte anteriore dell'interruttore anteriore verso l'alto/verso il basso.

Schienali dei sedili



Girare l'interruttore in avanti/all'indietro.

Supporto lombare

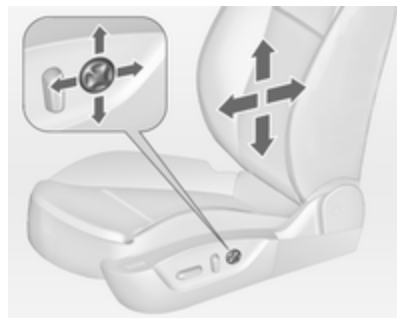

Regolare il supporto lombare mediante l'interruttore a 4 posizioni in base alle esigenze personali.

Sollevamento/abbassamento del supporto lombare: premere l'interruttore verso l'alto o verso il basso.

Aumento/riduzione del supporto lombare: premere l'interruttore in avanti o all'indietro.

Supporto imbottito regolabile

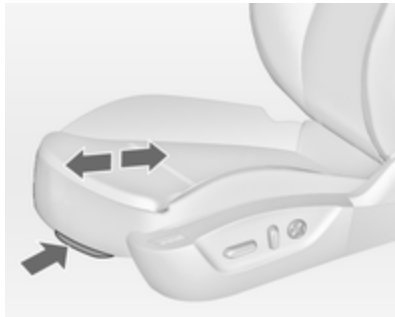

Tirare la leva e far scorrere il supporto imbottito nella posizione desiderata.

Funzione Memory per la regolazione dei sedili elettrici e degli specchietti esterni

È possibile memorizzare due impostazioni differenti per il sedile del conducente e per gli specchietti esterni.

Impostazioni memorizzate ⇨ 24, personalizzazione del veicolo ⇨ 127.



Memorizzazione delle posizioni con i pulsanti 1 e 2

- Regolare il sedile del conducente e poi regolare gli specchietti esterni nelle posizioni desiderate.
- Tenere premuto **MEM** e il pulsante **1** contemporaneamente fino a quando si oda un bip.
- Ripetere le fasi per un secondo conducente utilizzando il pulsante **2**.

Richiamare le posizioni memorizzate

Premere e tenere il pulsante **1** o **2** fino al raggiungimento delle posizioni memorizzate dei sedili e degli specchietti

esterni. Rilasciare il pulsante durante il movimento del sedile annulla il richiamo.

Memorizzazione delle posizioni con il telecomando

Le posizioni effettive del sedile del conducente e degli specchietti esterni vengono memorizzate automaticamente dalla chiave con telecomando radio ogni volta che il quadro viene spento. Tali posizioni memorizzate sono indipendenti dalle posizioni memorizzate con i pulsanti **1** o **2**, vedi in precedenza.

Le posizioni memorizzate vengono richiamate automaticamente sbloccando e aprendo la portiera del conducente con il tasto del telecomando memorizzato. Se la portiera è già aperta, premere il pulsante  sul telecomando per attivare il richiamo delle posizioni.

Per arrestare il movimento di richiamo, premere uno dei comandi dei sedili elettrici, degli specchietti elettrici o di memorizzazione.

Questa funzione è attivabile o disattivabile nella Personalizzazione del veicolo.

Selezionare l'impostazione pertinente in **Impostazioni**, ➔ **Veicolo** nel Visualizzatore a colori Info.

Visualizzatore a colori Info ⇨ 122.

Personalizzazione del veicolo ⇨ 127.

Funzione di discesa agevolata

Per uscire comodamente dal veicolo, il sedile elettrico del conducente si sposta all'indietro quando il veicolo è fermo. Per azionare spegnere il quadro, rimuovere la chiave dall'interruttore dell'accensione e aprire la portiera del conducente. Se la porta è già aperta, spegnere il quadro per attivare il richiamo.

Per arrestare il movimento di richiamo, premere uno dei comandi dei sedili elettrici o di memorizzazione.

Questa funzione è attivabile o disattivabile nella Personalizzazione del veicolo.

Selezionare l'impostazione pertinente in **Impostazioni**, ➔ **Veicolo** nel Visualizzatore a colori Info.

Visualizzatore a colori Info ⇨ 122.

Personalizzazione del veicolo ⇨ 127.

Funzione di sicurezza

Se il sedile del conducente incontra resistenza durante il movimento, l'azione di richiamo potrebbe interrompersi. Dopo aver tolto ciò che ostruisce, premere e tenere il relativo pulsante di memorizzazione della posizione del sedile per due secondi. Cercare di nuovo di richiamare la posizione memorizzata. Se l'azione non riesce, consultate un'officina.

Sovraccarico

Se l'impostazione del sedile risulta elettricamente sovraccaricata, l'alimentazione elettrica viene automaticamente disattivata per un breve periodo di tempo.

Avviso

Dopo un incidente nel quale sono stati innescati gli airbag, le impostazioni memorizzate per ogni pulsante di posizione saranno disattivate.

Bracciolo

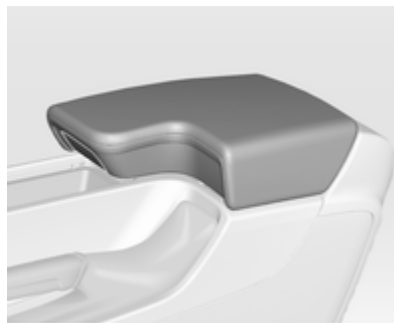

Premere il pulsante e sollevare il bracciolo. Sotto il bracciolo è presente un vano portaoggetti.

Dispositivi ausiliari, consultare il manuale del sistema Infotainment.

Riscaldamento



Regolare il riscaldamento sul livello desiderato premendo il pulsante  del relativo sedile una o più volte. La spia nel pulsante indica la regolazione selezionata.

Un uso prolungato del riscaldamento al livello massimo non è consigliabile in presenza di persone dalla pelle sensibile.

Il riscaldamento dei sedili funziona a motore avviato e durante un Autostop.

Sistema Start-stop ⇨ 165.

Ventilazione



Regolare la ventilazione sul livello desiderato premendo il pulsante  del relativo sedile una o più volte.

La spia nel pulsante indica la regolazione selezionata.

I sedili ventilati funzionano a motore avviato e durante un Autostop.

Sistema Start-stop ⇨ 165.

Sedili posteriori

Bracciolo



Abbassare il bracciolo. Il bracciolo è dotato di portabibite e di un vano portaoggetti.

Cinture di sicurezza



Le cinture di sicurezza sono bloccate durante le accelerazioni e decelerazioni brusche del veicolo, per mantenere gli occupanti dell'auto in posizione corretta. In questo modo il rischio di lesioni si riduce notevolmente.

⚠ Avvertenza

Allacciare sempre le cinture di sicurezza prima di partire.

In caso di incidente, le persone che non indossano la cintura di sicurezza mettono in pericolo sia gli altri passeggeri che loro stesse.

Le cinture di sicurezza sono previste per essere usate soltanto da una persona alla volta. Sistema di sicurezza per bambini ⇨ 68.



Controllare periodicamente il corretto funzionamento di tutti i componenti del sistema delle cinture di sicurezza e verificare che non presentino danni e non siano inquinati.

Far sostituire gli eventuali componenti danneggiati. Dopo un incidente, rivolgersi a un'officina per la sostituzione delle cinture di sicurezza e dei relativi pretensionatori che si siano attivati durante la collisione.

Avviso

Accertare che le cinture di sicurezza non vengano danneggiate da scarpe od oggetti affilati e che non si incastrino da qualche parte. Evitare eccesso di sporco all'interno degli avvolgitori delle cinture.

Segnalazione cintura di sicurezza non allacciata

Ciascun sedile è dotato di una segnalazione di cintura di sicurezza non allacciata: per i sedili anteriori si tratta di spie  e , mentre per i sedili posteriori viene utilizzato il simbolo  nel Driver Information Centre ⇨ 108.

Limitatori di tensione delle cinture di sicurezza

La pressione esercitata sul corpo degli occupanti viene ridotta grazie al rilascio graduale delle cinture in seguito a un impatto.

Pretensionatori delle cinture di sicurezza

In caso di impatto frontale o tamponamento di una certa entità, le cinture di sicurezza anteriori vengono tese.

⚠Avvertenza

Un uso scorretto dei dispositivi (ad esempio allacciatura o rimozione delle cinture di sicurezza) possono far scattare i pretensionatori.

L'attivazione dei pretensionatori delle cinture di sicurezza viene segnalata dall'accensione continua della spia  \rightarrow 108.

Una volta attivati, i pretensionatori devono essere fatti sostituire da un'officina. I pretensionatori si possono attivare una sola volta.

Avviso

Non appendere o installare accessori o altri oggetti che possano interferire con il funzionamento dei pretensionatori delle cinture di sicurezza. Non apportare modifiche ai componenti del sistema dei pretensionatori, in quanto ciò invalida l'omologazione del veicolo.

Cintura di sicurezza a tre punti di ancoraggio**Allaccio**

Estrarre la cintura dal riavvolgitore, farla passare sul corpo, accertando che non sia attorcigliata, e inserire la linguetta di chiusura nella fibbia bloccandola in posizione. A intervalli regolari durante la marcia, tendere la fascia addominale agendo sulla fascia toracica.



Indumenti larghi o voluminosi impediscono alla cintura di aderire correttamente al corpo. Non collocare oggetti quali borse o telefoni cellulari tra la cintura e il proprio corpo.

⚠Avvertenza

La cintura non deve poggiare su oggetti duri o fragili contenuti nelle tasche degli indumenti.

Segnalazione cintura di sicurezza non allacciata  \rightarrow 108.

Insignia OPC

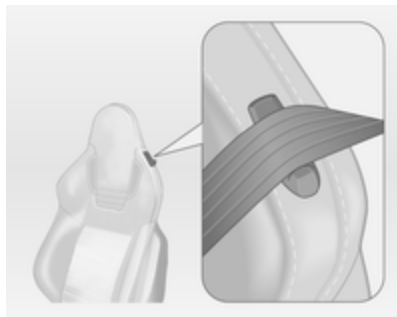

Per allacciare la cintura di sicurezza, farla passare negli attacchi predisposti sullo schienale.

Regolazione altezza



1. Estrarre leggermente la cintura.
2. Premere il pulsante.
3. Regolare l'altezza e bloccare in posizione.



Regolare l'altezza della cintura in modo che questa poggi sulla spalla, e non sul collo o sul braccio.

Non effettuare la regolazione durante la guida.

Rimozione



30054

Per sganciare la cintura, premere il pulsante rosso sulla fibbia della cintura.

Insiglia OPC

Dopo il rilascio della cintura di sicurezza, farla passare negli attacchi predisposti sullo schienale.

Cinture di sicurezza sui sedili posteriori

La cintura di sicurezza del sedile centrale può essere estratta dal riavvolgitore solo se lo schienale si trova nella posizione più arretrata.

Uso della cintura di sicurezza in gravidanza



⚠ Avvertenza

La fascia addominale deve aderire al bacino nel punto più basso possibile, in modo da non esercitare pressione sull'addome.

Sistema airbag

Il sistema di airbag comprende vari sistemi individuali, a seconda della configurazione dell'equipaggiamento.

Attivandosi, gli airbag si gonfiano in pochi millesimi di secondo, e si sgonfiano tanto rapidamente che spesso la loro presenza non viene neppure notata durante un incidente.

⚠ Avvertenza

Operazioni non conformi possono provocare l'attivazione esplosiva degli airbag, con conseguente rischio di lesioni personali.

Avviso

I sistemi airbag e l'elettronica di comando dei pretensionatori si trovano nella zona della consolle centrale. Non collocare oggetti magnetici in tale zona.

Non applicare adesivi, né coprire, la zona degli airbag.

Gli airbag sono concepiti per entrare in funzione una sola volta. Per la sostituzione degli airbag che si sono attivati, rivolgersi ad un'officina. Inoltre, potrebbe essere necessario fare sostituire il volante, il cruscotto, parti della pannellatura, le guarnizioni delle portiere, le maniglie e i sedili.

Non apportare modifiche ai componenti del sistema airbag, in quanto ciò invalida l'omologazione del veicolo.

Eventuali fughe di gas bollenti durante l'attivazione degli airbag possono causare scottature.

Spia  dei sistemi airbag ⇨ 108.

Sistemi di sicurezza per bambini sul sedile del passeggero anteriore con sistemi airbag

Segnalazione conforme alla normativa ECE R94.02:



EN: NEVER use a rearward-facing child restraint on a seat protected by an ACTIVE AIRBAG in front of it; DEATH or SERIOUS INJURY to the CHILD can occur.

DE: Nach hinten gerichtete Kindersitze NIEMALS auf einem Sitz verwenden, der durch einen davor befindlichen AKTIVEN AIRBAG geschützt ist, da dies den TOD oder SCHWERE VERLETZUNGEN DES KINDES zur Folge haben kann.

FR: NE JAMAIS utiliser un siège d'enfant orienté vers l'arrière sur un siège protégé par un COUSSIN GONFLABLE ACTIF placé devant lui, sous

peine d'infliger des BLESSURES GRAVES, voire MORTELLES à l'ENFANT.

ES: NUNCA utilice un sistema de retención infantil orientado hacia atrás en un asiento protegido por un AIRBAG FRONTAL ACTIVO. Peligro de MUERTE o LESIONES GRAVES para el NIÑO.

RU: ЗАПРЕЩАЕТСЯ устанавливать детское удерживающее устройство лицом назад на сиденье автомобиля, оборудованном фронтальной подушкой безопасности, если ПОДУШКА НЕ ОТКЛЮЧЕНА! Это может привести к СМЕРТИ или СЕРЬЕЗНЫМ ТРАВМАМ РЕБЕНКА.

NL: Gebruik NOOIT een achterwaarts gericht kinderzitje op een stoel met een ACTIEVE AIRBAG ervoor, om DODELIJK of ERNSTIG LETSEL van het KIND te voorkomen.

DA: Brug ALDRIG en bagudvendt autostol på et forsæde med AKTIV AIRBAG, BARNET kan komme i LIVSFARE eller komme ALVORLIGT TIL SKADE.

SV: Använd ALDRIG en bakåtvänd barnstol på ett säte som skyddas med en framförvarande AKTIV AIRBAG. DÖDSFALL eller ALLVARLIGA SKADOR kan drabba BARNET.

FI: ÄLÄ KOSKAAN sijoita taaksepäin suunnattua lasten turvaistuinta istuimelle, jonka edessä on AKTIIVINEN TURVATYÖN, LAPSI VOI KUOLLA tai VAMMAUTUA VAKAVASTI.

NO: Bakovervendt barnesikringsutstyr må ALDRI brukes på et sete med AKTIV KOLLISJONSPUTE foran, da det kan føre til at BARNET utsettes for LIVSFARE og fare for ALVORLIGE SKADER.

PT: NUNCA use um sistema de retenção para crianças voltado para trás num banco protegido com um AIRBAG ACTIVO na frente do mesmo, poderá ocorrer a PERDA DE VIDA ou FERIMENTOS GRAVES na CRIANÇA.

IT: Non usare mai un sistema di sicurezza per bambini rivolto all'indietro su un sedile protetto da AIRBAG ATTIVO di fronte ad esso: pericolo di MORTE o LESIONI GRAVI per il BAMBINO!

EL: ΠΟΤΕ μη χρησιμοποιείτε παιδικό κάθισμα ασφαλείας με φορά προς τα πίσω σε κάθισμα που προστατεύεται από μετωπικό ΕΝΕΡΓΟ ΑΕΡΟΣΑΚΟ, διότι το παιδί μπορεί να υποστεί ΘΑΝΑΣΙΜΟ ή ΣΟΒΑΡΟ ΤΡΑΥΜΑΤΙΣΜΟ.

PL: NIE WOLNO montować fotelika dziecięcego zwróconego tyłem do kierunku jazdy na fotelu, przed którym znajduje się WŁĄCZONA PODUSZKA POWIETRZNA. Niezastosowanie się do tego zalecenia może być przyczyną ŚMIERCI lub POWAŻNYCH OBRAŻEŃ u DZIECKA.

TR: Arkaya bakan bir çocuk emniyet sistemini KESİNLİKLE önünde bir AKTİF HAVA YASTIĞI ile korunmakta olan bir koltukta kullanmayınız. ÇOCUK ÖLEBİLİR veya AĞIR ŞEKİLDE YARALANABİLİR.

UK: НИКОЛИ не використовуйте систему безпеки для дітей, що встановлюється обличчям назад, на сидінні з УВІМКНЕНОЮ ПОДУШКОЮ БЕЗПЕКИ, інакше це може призвести до СМЕРТІ чи СЕРЬОЗНОГО ТРАВМУВАННЯ ДИТИНИ.

HU: SOHA ne használjon hátrafelé néző biztonsági gyerekülést előlről AKTÍV LÉGZSÁKKAL védett ülésen, mert a GYERMEK HALÁLÁT vagy KOMOLY SÉRÜLÉSÉT okozhatja.

HR: NIKADA nemojte koristiti sustav zadržavanja za djecu okrenut prema natrag na sjedalu s AKTIVNIM ZRAČNIM JASTUKOM ispred njega, to bi moglo dovesti do SMRTI ili OZBLJENJIH OZLJEDA za DIJETE.

SL: NIKOLI ne nameščajte otroškega varnostnega sedeža, obrnjenega v nasprotni smeri vožnje, na sedež z AKTIVNO ČELNO ZRAČNO BLAZINO, saj pri tem obstaja nevarnost RESNIH ali SMRTNIH POŠKODB za OTROKA.

SR: NIKADA ne koristiti bezbednosni sistem za decu u kome su deca okrenuta unazad na sedištu sa AKTIVNIM VAZDUŠNIM JASTUKOM ispred sedišta zato što DETE može da NA-STRADA ili da se TEŠKO POVREDI.

MK: НИКОГАШ не користете детско седиште свртено наназад на седиште заштитено со АКТИВНО ВОЗДУШНО ПЕРНИЧЕ пред него, затоа што детето може ДА ЗАГИНЕ или да биде ТЕШКО ПОВРЕДЕНО.

BG: НИКОГА не използвайте детска седалка, гледаща назад, върху седалка, която е защитена чрез АКТИВНА ВЪЗДУШНА ВЪЗГЛАВНИЦА пред нея - може да се стигне до СМЪРТ или СЕРИОЗНО НАРАНЯВАНЕ на ДЕТЕТО.

RO: Nu utilizați NICIODATĂ un scaun pentru copil îndreptat spre partea din spate a mașinii pe un scaun protejat de un AIRBAG ACTIV în fața sa; acest lucru poate duce la DECESUL sau VĂTĂMAREA GRAVĂ a COPIILUI.

CS: NIKDY nepoužívejte dětský zádržný systém instalovaný proti směru jízdy na sedadle, které je chráněno před sedadlem AKTIVNÍM AIRBAGEM. Mohlo by dojít k VÁŽNĚMU PORANĚNÍ nebo ÚMRTÍ DÍTĚTE.

SK: NIKDY nepoužívajte detskú sedačku otočenú vzad na sedadle chránenom AKTÍVNÝM AIRBAGOM, pretože môže dôjsť k SMRTI alebo VÁŽNÝM ZRANENIAM DIEŤAŤA.

LT: JOKIU BŪDU nemontuokite atgal atgręžtos vaiko tvirtinimo sistemas sėdynėje, prieš kurią įrengta AKTYVI ORO PAGALVĖ, nes VAIKAS GALI ŽŪTI arba RIMTAI SUSIŽALOTI.

LV: NEKĀDĀ GADĪJUMĀ neizmantojiet uz aizmuguri vērstu bērnu sēdekļi sēdvietā, kas tiek aizsargāta ar tās priekšā uzstādītu AKTĪVU DROŠĪBAS SPILVENU, jo pretējā gadījumā BĒRNS var gūt SMAGAS TRAUMAS vai IET BOJĀ.

ET: ÄRGE kasutage tahapoole suunatud lapseturvaistet istmel, mille ees on AKTIIVSE TURVAPADJAGA kait-

stud iste, sest see võib põhjustada LAPSE SURMA või TÕSISE VIGASTUSE.

MT: QATT tuża trażżin għat-tfal li jħares lejn in-naħa ta' wara fuq sit protett b'AIRBAG ATTIV quddiemu; dan jista' jikkawża l-MEWT jew GRIEHI SERJI lit-TFAL.

Oltre all'avvertimento richiesto dalla normativa ECE R94.02, per motivi di sicurezza non usare mai un sistema di sicurezza per bambini rivolto in avanti sul sedile del passeggero se l'airbag anteriore è abilitato.

Pericolo

Non utilizzare un sistema di sicurezza per bambini sul sedile del passeggero se l'airbag anteriore è abilitato.

L'etichetta dell'airbag si trova su entrambi i lati dell'aletta parasole lato passeggero anteriore.

Disattivazione dell'airbag ⇨ 66.

Sistema airbag frontale

Il sistema airbag anteriore è composto da un airbag nel volante e un airbag nel quadro strumenti sul lato passeggero. La loro presenza viene segnalata dalla scritta **AIRBAG**.

Gli airbag frontali vengono attivati in caso di impatto frontale di una certa forza. L'accensione deve essere inserita.

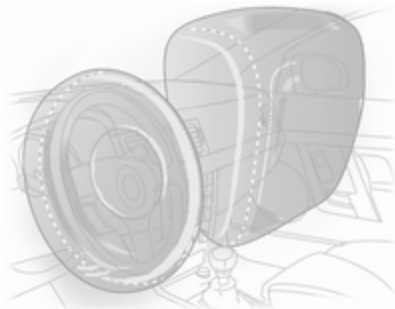

Gonfiandosi, gli airbag attutiscono l'impatto e quindi riducono notevolmente il rischio di lesioni alla parte superiore del corpo e alla testa, per gli occupanti dei sedili anteriori.

⚠ Avvertenza

Il sistema airbag anteriore fornisce una protezione ottimale solo se il sedile è in posizione corretta.

Posizione del sedile ⇨ 50.

Mantenere libera da qualsiasi ingombro la zona di gonfiaggio degli airbag.

Indossare e allacciare correttamente la cintura di sicurezza, in quanto solo così l'airbag è in grado di fornire un'adeguata protezione.

Sistema airbag laterale



Il sistema airbag laterale è costituito da un airbag in ciascuno degli schienali dei sedili anteriori e negli schienali dei sedili posteriori esterni. La loro presenza viene segnalata dalla scritta **AIRBAG**.

Gli airbag laterali vengono attivati in caso di impatto laterale di una certa forza. L'accensione deve essere inserita.

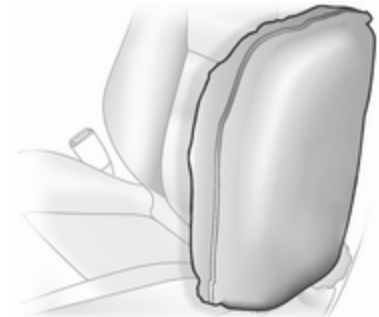

Gonfiandosi, gli airbag attutiscono l'impatto e quindi il rischio di lesioni alla parte superiore del corpo e alla zona pelvica, in caso di collisione laterale.

⚠ Avvertenza

Mantenere libera da qualsiasi ingombro la zona di gonfiaggio degli airbag.

Avviso

Utilizzare esclusivamente coprisedili omologati per il veicolo in questione. Prestare attenzione a non coprire gli airbag.

Sistema airbag a tendina

Il sistema airbag a tendina è composto da due airbag incorporati nel telaio del tetto, uno per lato. La loro presenza viene segnalata dalla scritta **AIRBAG** sui montanti del tetto.

Gli airbag a tendina vengono attivati in caso di impatto laterale di una certa forza. L'accensione deve essere inserita.

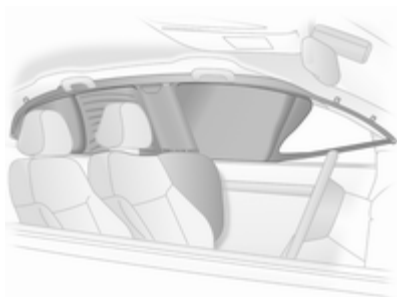

Gonfiandosi, gli airbag attutiscono l'impatto e quindi il rischio di lesioni alla testa, in caso di collisione laterale.

⚠ Avvertenza

Mantenere libera da qualsiasi ingombro la zona di gonfiaggio degli airbag.

I ganci sulle maniglie del tetto vanno usati solo per appendere indumenti leggeri, senza grucce e senza lasciare oggetti nelle tasche di tali indumenti.



Disattivazione degli airbag

Se sul sedile del passeggero anteriore deve essere montato un sistema di sicurezza per bambini, è necessario disattivare i sistemi airbag anteriori e laterali del sedile. Il sistema airbag a tendina, i pretensionatori delle cinture di sicurezza e tutti i sistemi airbag lato guida rimarranno attivi.



Gli airbag del passeggero anteriore possono essere disattivati tramite un interruttore a chiave nel lato destro del quadro strumenti.

Utilizzare la chiave di accensione per scegliere la posizione:

-  = gli airbag del passeggero anteriore sono disattivati e non si gonfieranno in caso di impatto. La spia  si accende in modalità fissa. Montare il sistema di sicurezza per bambini in conformità alla tabella **Posizioni di montaggio dei sistemi di sicurezza per bambini** ⇨ 69. A nessun adulto è consentito occupare il sedile passeggero anteriore.
-  = gli airbag del passeggero anteriore sono attivati. Non è consentito installare un sistema di protezione per bambini.

Pericolo

Rischio di lesioni mortali se un bambino usa un sistema di sicurezza sul sedile del passeggero anteriore con airbag attivato.

Rischio di lesioni mortali se un adulto siede sul sedile del passeggero anteriore con airbag disattivato.



Se la spia  non è accesa, i sistemi airbag del passeggero anteriore si gonfieranno in caso di impatto.

Se entrambe le spie sono accese contemporaneamente, è presente un guasto di sistema. Lo stato del sistema non è determinabile, perciò non è consentito a nessuno di occupare il sedile passeggero anteriore. Rivolgersi immediatamente a un'officina.

Rivolgersi immediatamente a un'officina se nessuna delle due spie si accende.

Modificare lo stato solo dopo aver arrestato il veicolo e disinserito l'accensione.

Lo stato viene mantenuto fino alla successiva modifica.

Spia per la disattivazione degli airbag ⇨ 109.

Sistemi di sicurezza per bambini

Consigliamo il sistema di sicurezza Opel per bambini, che è stato predisposto appositamente per il veicolo.

Se si utilizza un sistema di sicurezza per bambini, attenersi sempre alle seguenti istruzioni d'uso e installazione e alle istruzioni del costruttore del sistema di sicurezza per bambini.

Rispettare sempre le normative locali e nazionali. In alcuni Paesi l'uso dei sistemi di sicurezza per bambini non è consentito su certi sedili.

Pericolo

Se sul sedile lato passeggero viene fissato un sistema di sicurezza per bambini, è necessario disattivare i sistemi airbag del sedile lato passeggero; in caso contrario, l'apertura degli airbag potrebbe causare gravi lesioni al bambino.

Questo vale in particolare se sul sedile lato passeggero è montato un sistema di sicurezza per bambini rivolto nel senso opposto alla marcia.

Disattivazione dell'airbag ⇨ 66.

Etichetta airbag ⇨ 61.

Sceita del sistema più idoneo

I sedili posteriori rappresentano la posizione migliore per fissare un sistema di sicurezza per bambini.

I bambini devono essere trasportati in auto il più a lungo possibile posizionati in senso inverso a quello di marcia. In tal modo la spina dorsale del bambino, che è ancora molto debole, viene sottoposta a una sollecitazione minore in caso di urto.

Sono idonei i sistemi di sicurezza conformi alle normative UN ECE in vigore. Verificare se nell'ambito delle leggi e disposizioni locali sia previsto l'uso obbligatorio di sistemi di sicurezza per bambini.

Assicurarsi che il sistema di sicurezza per bambini da montare sia compatibile con il tipo di veicolo.

Assicurarsi che la posizione di montaggio del sistema di sicurezza per bambini all'interno del veicolo sia corretta, vedi tabelle seguenti.

Consentire ai bambini di salire e scendere dal veicolo solo dal lato opposto a quello di scorrimento del traffico.

Se il sistema di sicurezza per bambini non viene utilizzato, assicurare il seggiolino con una cintura di sicurezza oppure rimuoverlo dal veicolo.

Avviso

Non applicare adesivi sui sistemi di sicurezza per bambini e non coprirli con altri materiali.

I sistemi di sicurezza per bambini che abbiano subito sollecitazioni, in caso di incidente devono essere sostituiti.

Posizioni di montaggio dei sistemi di sicurezza per bambini

Opzioni consentite per il montaggio di un seggiolino di sicurezza per bambini

Fascia di peso e di età	Sedile passeggero anteriore			Sedile posteriore centrale
	Airbag attivato	Airbag disattivato	Sedili posteriori esterni	
Gruppo 0: fino a 10 kg o circa 10 mesi	X	U ¹	U	U
Gruppo 0+: fino a 13 kg o circa 2 anni	X	U ¹	U	U
Gruppo I: da 9 a 18 kg o circa da 8 mesi a 4 anni	X	U ¹	U	U
Gruppo II: da 15 a 25 kg o circa da 3 a 7 anni	X	X	U	U
Gruppo III: da 22 a 36 kg o circa da 6 a 12 anni	X	X	U	U

¹ = Se il sistema di sicurezza per bambini è assicurato mediante una cintura di sicurezza a tre punti, portare il dispositivo di regolazione dell'altezza del sedile nella posizione più alta e assicurarsi che la cintura di sicurezza del veicolo scorra in avanti dal punto di ancoraggio superiore. Regolare l'inclinazione dello schienale secondo necessità in modo che la cintura sia aderente sul lato della fibbia.

U = Idoneità universale in combinazione con una cintura di sicurezza a tre punti di ancoraggio.

X = Nessun sistema di sicurezza per bambini consentito per questa fascia di peso.

Opzioni consentite per il montaggio di sistema di sicurezza per bambini ISOFIX

Fascia di peso	Fascia di statura	Fissaggio	Sedile passeggero anteriore	Sedili posteriori esterni	Sedile posteriore centrale
Gruppo 0: fino a 10 kg	E	ISO/R1	X	IL	IL
Gruppo 0+: fino a 13 kg	E	ISO/R1	X	IL	IL
	D	ISO/R2	X	IL	IL
	C	ISO/R3	X	IL	IL
Gruppo I: da 9 a 18 kg	D	ISO/R2	X	IL	IL
	C	ISO/R3	X	IL	IL
	B	ISO/F2	X	IL, IUF	IL, IUF
	B1	ISO/F2X	X	IL, IUF	IL, IUF
	A	ISO/F3	X	IL, IUF	IL, IUF
Gruppo II: da 15 a 25 kg o circa da 3 a 7 anni			X	IL	X
Gruppo III: da 22 a 36 kg o circa da 6 a 12 anni			X	IL	X

- IL = Adatto per sistemi di sicurezza speciali ISOFIX delle categorie "Specifica del veicolo", "Limitata" o "Semi-universale". Il sistema di sicurezza ISOFIX deve essere omologato per il tipo specifico di veicolo.
- IUF = Adatto per sistemi di sicurezza per bambini ISOFIX montati nel senso di marcia, della categoria Universale, approvati per l'uso in questa fascia di peso.
- X = Nessun sistema di sicurezza ISOFIX per bambini approvato per questa fascia di peso.

Fascia di statura e seggiolino ISOFIX

- A - ISO/F3 = Sistema di sicurezza rivolto nel senso di marcia per bambini di statura massima nella fascia di peso da 9 a 18 kg.
- B - ISO/F2 = Sistema di sicurezza rivolto nel senso di marcia per bambini più piccoli nella fascia di peso da 9 a 18 kg.
- B1 - ISO/F2X = Sistema di sicurezza rivolto nel senso di marcia per bambini più piccoli nella fascia di peso da 9 a 18 kg.
- C - ISO/R3 = Sistema di sicurezza rivolto nel senso opposto a quello di marcia per bambini di statura massima nella fascia di peso fino a 18 kg.
- D - ISO/R2 = Sistema di sicurezza rivolto nel senso opposto a quello di marcia per bambini più piccoli nella fascia di peso fino a 18 kg.
- E - ISO/R1 = Sistema di sicurezza rivolto nel senso opposto a quello di marcia per bambini piccoli nella fascia di peso fino a 13 kg.

Sistemi di sicurezza ISOFIX per bambini



Fissare i sistemi di sicurezza per bambini ISOFIX omologati per il veicolo in questione ISOFIX alle staffe di montaggio. Le posizioni specifiche del sistema di sicurezza per bambini ISOFIX per la vettura in questione sono contrassegnate nella tabella dalla sigla IL ⇨ 69.

Non è consentito installare contemporaneamente più di due ISOFIX sistemi di protezione per bambini sui sedili posteriori, anche se non si trovano direttamente a contatto fra loro.

Le staffe di montaggio ISOFIX sono contrassegnate mediante il logo ISOFIX sullo schienale.

Sistemi di sicurezza Top Tether per bambini

Il veicolo ha tre occhielli di fissaggio sul lato posteriore degli schienali posteriori o nell'area dietro i poggiatesta.

Gli occhielli di ancoraggio Top-Tether sono marcati con il simbolo  per un seggiolino per bambini.



Aprire la copertura dell'occhiello di ancoraggio richiesto, marcata con il simbolo del seggiolino per bambini.



Oltre agli attacchi ISOFIX, fissare la cinghia Top Tether agli occhielli di ancoraggio Top Tether. La cinghia di aggancio deve passare tra le due aste di guida del poggiatesta.

Le posizioni universali del sistema di sicurezza per bambini ISOFIX sono contrassegnate nella tabella dalla sigla IUF ⇨ 69.

Oggetti e bagagli

Vani portaoggetti	73
Vano di carico	75
Sistema portapacchi	86
Informazioni sul carico	87

Vani portaoggetti

⚠Avvertenza

Non riporre oggetti pesanti o appuntiti nei vani portaoggetti. In caso di frenate brusche, cambi improvvisi di direzione o incidente, il coperchio dei vani portaoggetti potrebbe aprirsi e gli oggetti, scagliati nell'abitacolo, potrebbero ferire gli occupanti del veicolo.

Cassetto portaoggetti



Il cassetto portaoggetti è dotato di un portapenne, un portamonete e un adattatore chiave per i bulloni di bloccaggio delle ruote.

Il cassetto portaoggetti va tenuto chiuso durante la marcia.

Portabibite

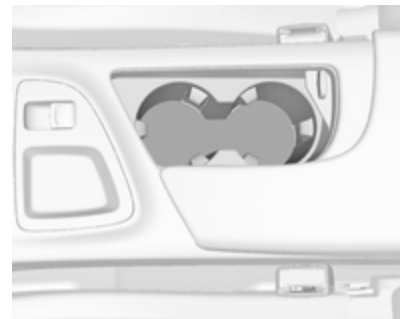

I portabibite si trovano nella consolle centrale.



Anche il bracciolo posteriore è dotato di portabibite. Abbassare il bracciolo.

Cassetto anteriore



Un vano portaoggetti si trova dietro un coperchio sotto i comandi del climatizzatore. Premere il coperchio per aprirlo.

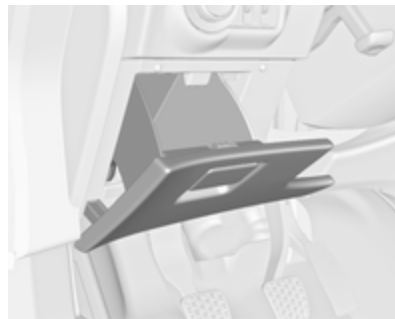

Un altro vano portaoggetti si trova accanto al volante.

Vano portaoggetti nel bracciolo

Vano portaoggetti nel bracciolo anteriore

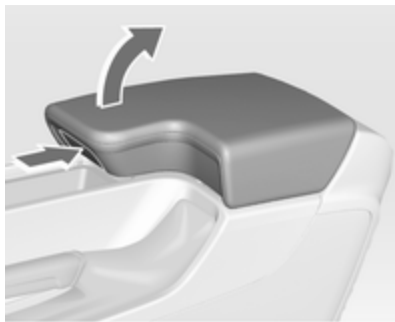

Premere il pulsante per sollevare il bracciolo.

Vano portaoggetti nel bracciolo posteriore

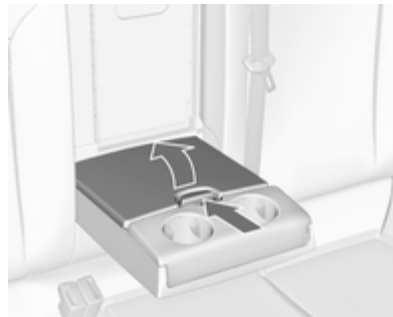

Abbassare il bracciolo e aprire il coperchio.

Chiudere il coperchio prima di sollevare il bracciolo.

Vano di carico

Ripiegamento degli schienali posteriori

Lo schienale posteriore è diviso in due parti. Entrambe le parti possono essere ribaltate verso il basso.

Rimuovere la copertura del vano di carico, se necessario.

Premere e tenere premuto il fermo, poi spingere in basso i poggiatesta.

Sollevare il bracciolo posteriore.

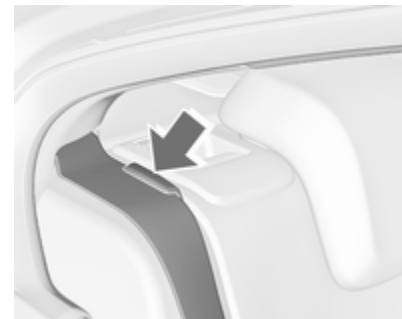

Inserire le cinture di sicurezza dei sedili esterni nelle relative guide.

Tirare la leva di sblocco su uno o entrambi i lati e ripiegare gli schienali sul cuscino del sedile.

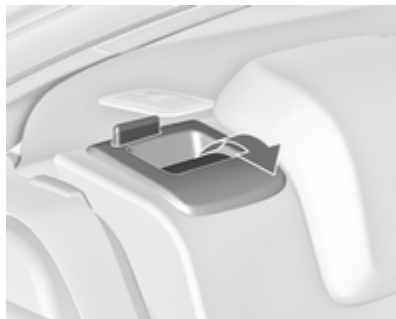

Per alzarli, sollevare gli schienali e portarli in posizione verticale fino allo scatto in sede.

Verificare che le cinture di sicurezza dei sedili esterni siano inserite nelle rispettive guide.



Gli schienali risultano bloccati adeguatamente in sede solo quando entrambi i contrassegni rossi sul lato vicino alla leva di sblocco non sono più visibili.

⚠ Avvertenza

Guidare il veicolo solo con gli schienali bloccati correttamente in posizione. In caso contrario, esiste il rischio di lesioni personali o danni al carico del veicolo in caso di forti frenate o tamponamenti.

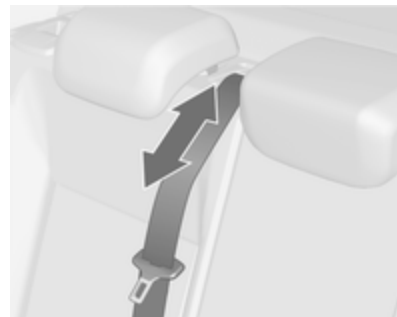

Rialzando lo schienale troppo velocemente, la cintura di sicurezza del sedile centrale potrebbe bloccarsi. Per sbloccare il riavvolgitore, spingere la cintura verso l'interno o tirarla di circa 20 mm e poi rilasciarla.

Apertura del coperchio nello schienale del sedile posteriore centrale

Abbassare il bracciolo posteriore.

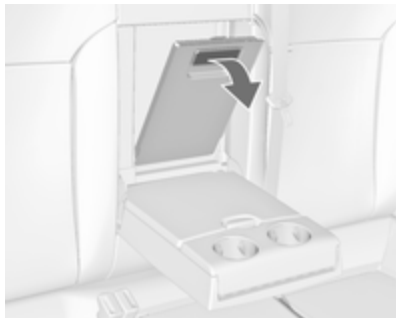

Tirare l'impugnatura e aprire il coperchio.

Adatto per il carico di oggetti lunghi e stretti.

Verificare che il coperchio si innesti in sede dopo averlo sollevato.



Il coperchio chiuso può essere fissato dall'interno del vano di carico. Girare la manopola di 90°:

- mano- = coperchio fissato dal
pola oriz- lato abitacolo
zontale
- mano- = coperchio non fissato
pola
verticale

Vani portaoggetti nel vano di carico

In base alla dotazione, possono esserci dei contenitori portaoggetti sotto il pianale del vano di carico.

Copertura del vano di carico

Non collocare oggetti sulla copertura.

Due volumi a 5 porte

Smontaggio della copertura



Sganciare le cinghie di fissaggio dal portellone.

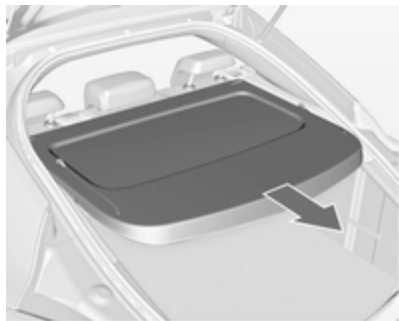

Tirare la copertura dalle guide laterali.

Posizionamento della copertura

Inserire la copertura nelle guide laterali e abbassarla. Attaccare le cinghie di fissaggio al portellone.

Sports Tourer, Country Tourer

Chiusura della copertura

Tirare indietro la copertura usando l'apposita maniglia e agganciarla ai fermi sui lati.

Apertura della copertura

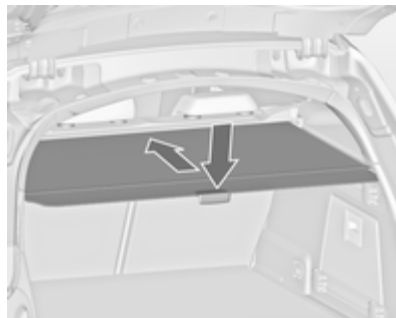

Abbassare la maniglia all'estremità della copertura. La copertura si avvolge automaticamente.

Smontaggio della copertura

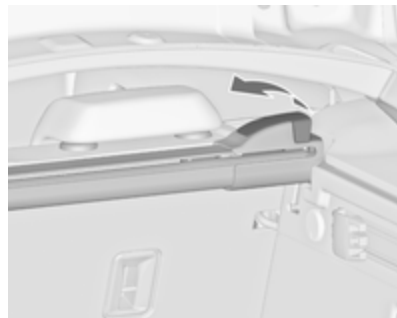

Aprire la copertura del vano di carico. Tirare la leva di sblocco sul lato destro verso l'alto e tenere in posizione. Sollevare la copertura a partire dal lato destro e sganciarla dai fermi.

La copertura, una volta smontata, può essere riposta sotto il pianale del vano di carico ⇨ 83.

Montaggio della copertura

Inserire il lato sinistro della copertura del vano di carico nell'apposita rientranza, tirare la leva di sblocco verso

l'alto e tenerla sollevata, quindi inserire il lato destro della copertura del vano di carico e bloccarla in posizione.

Tendina del portellone posteriore



Per coprire totalmente il vano di carico, montare la tendina all'interno del portellone posteriore utilizzando i quattro punti di fissaggio.

Copertura portaoggetti del pianale posteriore

Copertura scorrevole del pianale (FlexFloor)

Per una maggiore comodità del vano di carico, la copertura del pianale può essere estratta.

Estrazione della copertura del pianale

- Sollevare il pianale per la maniglia leggermente fino a quando i rulli a molla appaiono su ogni lato.

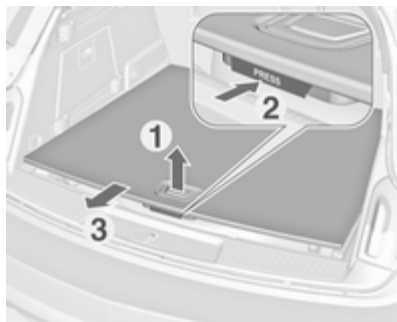

- Premere il pulsante sotto la maniglia ed estrarre la copertura del pianale fino a quando si innesta.

Caricare il pianale in questa posizione.

Scorrere all'indietro nel vano di carico

- Premere il pulsante sotto la maniglia e far scorrere la copertura del pianale fino a quando si innesta nella posizione finale.

Lasciare la copertura del pianale nella posizione sollevata finché non venga caricato.

Per far ritornare la copertura nella sua posizione originaria dopo aver scaricato

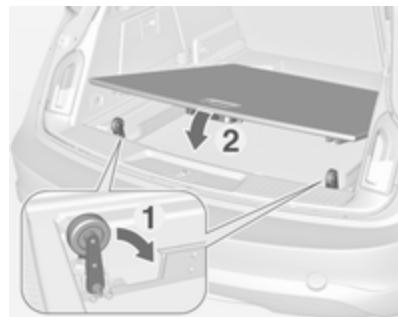

- Sollevare la copertura del pianale per la maniglia leggermente e spingere in basso i rulli a molla manualmente su ogni lato. Entrambi i rulli a molla devono innestarsi in posizione.
- Abbassare la copertura del pianale.

La copertura del pianale estratta può essere caricata al massimo con 120 kg. Un'etichetta di segnalazione è presente sulla copertura del pianale.

Bloccare gli oggetti agganciando le cinghie di ancoraggio agli occhielli di ancoraggio ⇨ 80. Informazioni sul carico ⇨ 87.

⚠ Avvertenza

Non caricare o scaricare il vano utilizzando la copertura del pianale scorrevole quando il veicolo è parcheggiato in pendenza, poiché la copertura potrebbe spostarsi senza controllo fino in battuta.

Sollevare la copertura pavimento in alto o abbassarla solo in assenza di carico. Pericolo di lesioni.

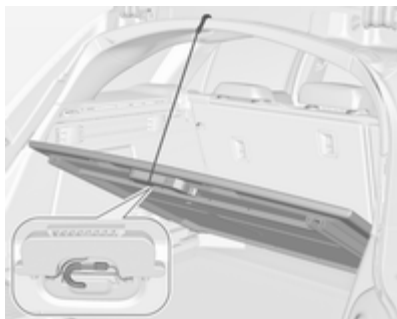

Per accedere alla ruota di scorta o al kit di riparazione dei pneumatici, sollevare la copertura del pianale e fissare la fascetta di fermo sul bordo superiore dell'incavo del portellone. Sollevare e fissare solo la copertura senza caricare.

Occhielli di ancoraggio

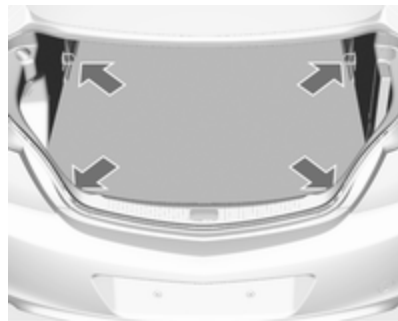

Gli occhielli di ancoraggio servono per fissare gli oggetti ed evitare che scivolino, utilizzando ad esempio delle cinghie di ancoraggio o una rete fermabagagli.

Sistema di gestione del carico

Il FlexOrganizer è un sistema versatile per la suddivisione del vano bagagli.

Il sistema include:

- adattatori,
- retine portaoggetti,
- ganci,
- cassetta di servizio,
- cinturini.

I componenti si montano nelle guide su entrambi i pannelli laterali per mezzo di adattatori e ganci.

Montaggio degli adattatori nelle guide

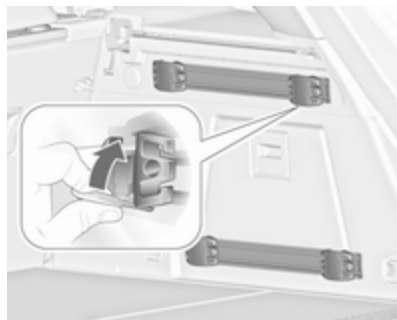

Aprire la piastra di bloccaggio, inserire l'adattatore nelle scanalature superiore e inferiore della guida e spostarlo nella posizione desiderata. Ruotare verso l'alto la piastra di bloccaggio per fissare in posizione l'adattatore. Per smontarlo, ruotare la piastra di bloccaggio verso il basso ed estrarlo dalla guida.

Rete di suddivisione variabile

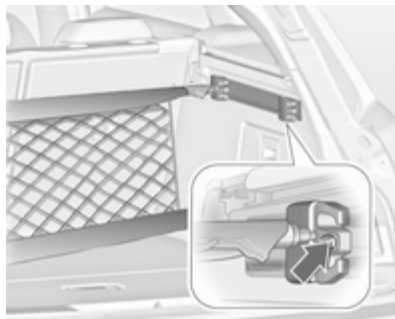

Inserire gli adattatori nelle guide nella posizione desiderata. Attaccare fra loro le due metà delle aste della rete.

Per l'installazione, avvicinare fra loro le aste e inserirle nelle rispettive aperture negli adattatori.

Per rimuoverle, avvicinare le aste fra loro ed estrarle dagli adattatori.

Retina portaoggetti

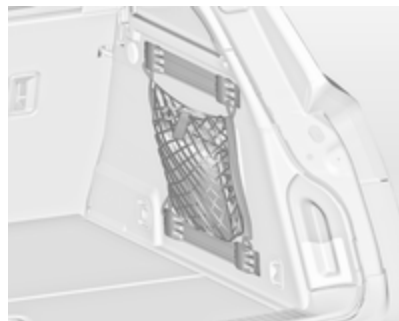

Inserire gli adattatori nelle guide nella posizione desiderata. La retina portaoggetti può essere appesa agli adattatori.

Montaggio dei ganci nelle guide



Prima inserire il gancio nella posizione desiderata nella scanalatura superiore della guida e successivamente premere in quella inferiore. Per rimuovere il gancio, estrarlo prima dalla scanalatura superiore.

Cassetta di servizio

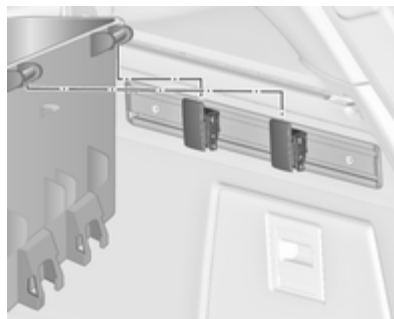

Montare due ganci nella guida superiore. Inserire le staffe superiori della cassetta nei due ganci dall'alto.

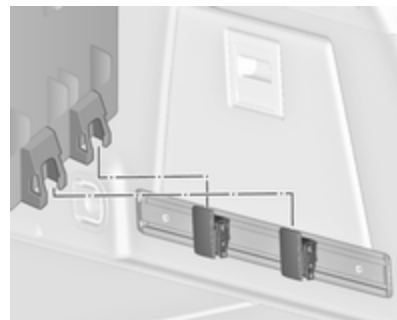

In alternativa, montare entrambi i ganci nella guida inferiore. Inserire le staffe inferiori della cassetta nei ganci inferiori dall'alto.

Cinturini

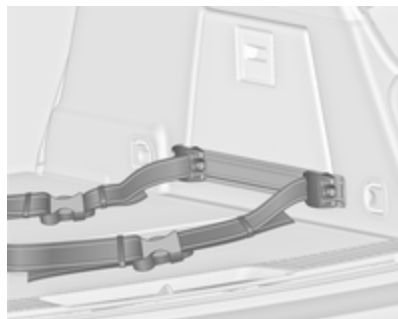

Inserire gli adattatori dei cinturini in una guida. Controllare che non siano attorcigliati.

I cinturini hanno due fermagli di apertura.

I cinturini possono essere fissati.

Rete di sicurezza

È possibile montare due reti di sicurezza diverse dietro i sedili anteriori o quelli posteriori.

Non si devono trasportare passeggeri dietro la rete di sicurezza.

Rete di sicurezza dietro i sedili anteriori

Abbassare i poggiatesta dei sedili posteriori e ripiegare questi ultimi ⇨ 75.

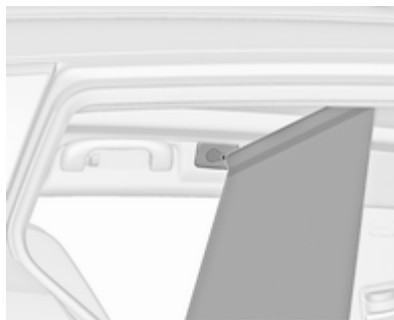

Aperture di montaggio anteriore nel telaio del tetto: inserire un'estremità dell'asta della rete, e comprimere e inserire l'altra estremità.

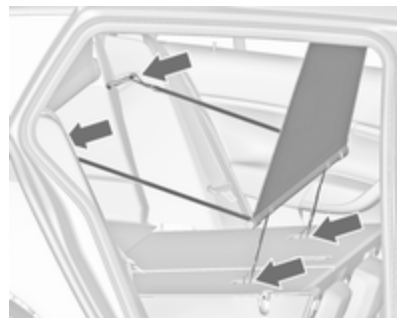

Inserire i ganci dei cinturini più piccoli negli anelli di montaggio Top-tether sulla parte posteriore degli schienali ribaltati dei sedili posteriori.

Inserire i ganci dei cinturini più grandi nei dispositivi di bloccaggio degli schienali dei sedili posteriori.

Rullino della rete di sicurezza dietro i sedili posteriori

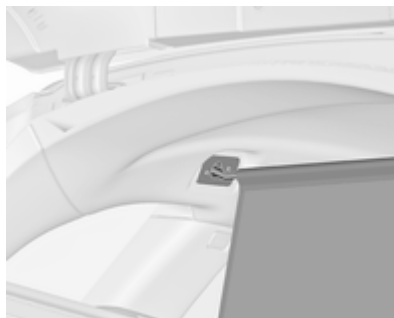

Estrarre la rete dal rullino e inserire l'asta della rete in una delle aperture di montaggio posteriori nel telaio del tetto. Comprimere l'asta e inserire l'altra estremità.

Smontaggio del rullino

Avvolgere la rete di sicurezza.

Rimuovere la copertura del vano di carico ⇨ 77.

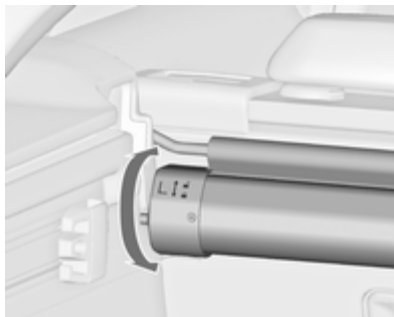

Ruotare leggermente il rullino all'indietro per bloccarlo ed estrarlo dai fermi verso l'alto.

Montaggio del rullino

Rimuovere la copertura del vano di carico.

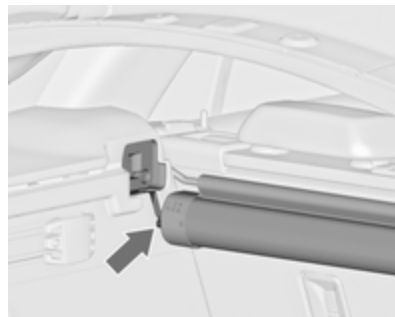

Inserire il rullino nei fermi a destra e a sinistra. Rispettare le indicazioni di montaggio **L** (sinistra) e **R** (destra).

Ruotare il rullino leggermente in avanti per bloccarlo.

Vano per la rete di sicurezza e la copertura del vano di carico

Riporre il telaio della rete di sicurezza e la copertura del vano di carico, con la rete di sicurezza appropriatamente arrotolata, sotto il pianale del vano di carico.

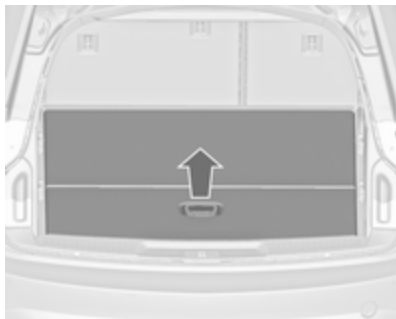

Tirare la leva per aprire il pianale del vano di carico. Avvolgerlo e posizionarlo dietro i sedili posteriori.

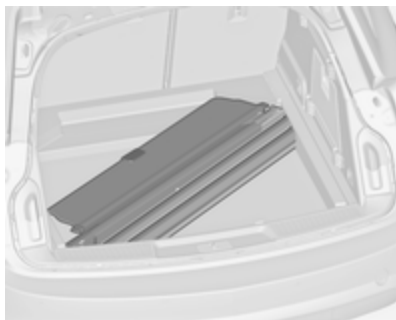

Posizionare la copertura del vano di carico con il lato superiore rivolto verso il basso e la leva di sblocco sul lato anteriore destro nella cavità.

Triangolo d'emergenza

Due volumi 5 porte/berlina
4 porte

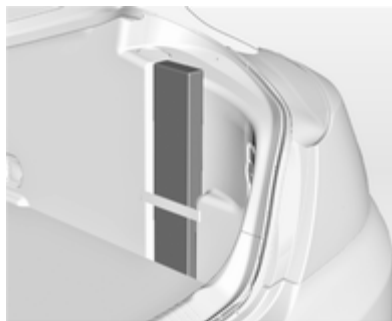

Riporre il triangolo di emergenza nell'apposito spazio dietro la cinghia sul lato destro del vano di carico.

Sports Tourer, Country Tourer



Riporre il triangolo di emergenza nell'apposito spazio dietro le cinghie sulla parte interna del portellone posteriore.

Kit di pronto soccorso

Due volumi 5 porte/berlina
4 porte

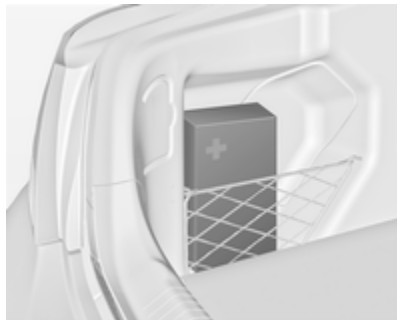

Riporre il kit di pronto soccorso nello spazio dietro la rete sul lato sinistro del vano di carico.

Sports Tourer, Country Tourer



Riporre il kit di pronto soccorso nello spazio dietro la cinghia sulla parte interna del portellone posteriore.

Sistema portapacchi

Portapacchi

Per motivi di sicurezza e per evitare di danneggiare il tetto, si consiglia di usare i sistemi portapacchi specifici per il veicolo in questione.

Attenersi alle istruzioni di installazione e rimuovere il portapacchi quando non viene utilizzato.

Montaggio del portapacchi

Due volumi 5 porte/berlina 4 porte

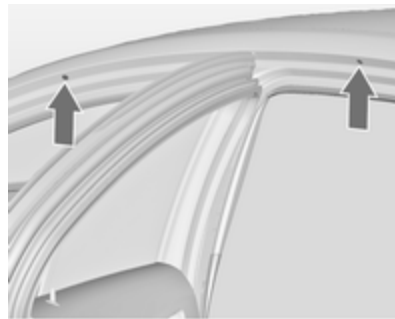

Aprire tutte le portiere.

I punti di montaggio sono posizionati in tutti i telai delle portiere della carrozzeria.

Staccare il coperchio da ogni punto di montaggio e fissare il portapacchi con le viti in dotazione.

Sports Tourer/Country Tourer con barre tetto

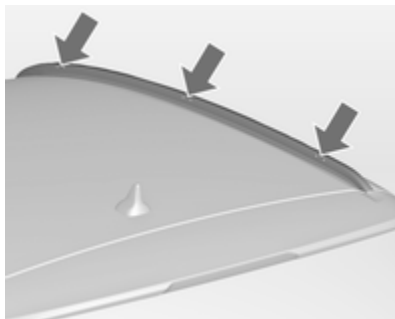

Per fissare il portapacchi, inserire i bulloni di montaggio nei fori indicati nella figura.

Informazioni sul carico

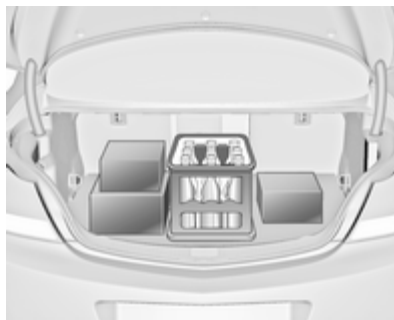

- Assicurare gli oggetti liberi nel vano di carico impedendo che scivolino.
 - Per trasportare oggetti nel vano di carico, non è necessario inclinare in avanti gli schienali dei sedili posteriori.
 - Evitare che il carico sporga sopra il bordo superiore degli schienali.
 - Non posizionare oggetti sulla copertura del vano di carico o sul quadro strumenti e non coprire il sensore nella parte superiore del quadro strumenti.
 - Il carico non deve ostacolare il movimento dei pedali, del freno di stazionamento e della leva selettiva, e neppure la libertà di movimento del conducente. Non collocare oggetti nell'abitacolo senza assicurarli.
 - Non viaggiare con il vano di carico aperto.
- Gli oggetti pesanti nel vano di carico devono essere posizionati contro gli schienali dei sedili. Assicurarsi che gli schienali siano bloccati saldamente, cioè che non siano più visibili i contrassegni rossi laterali, vicino alla leva di sblocco. In caso di oggetti che possono essere impilati, collocare sotto quelli più pesanti.
 - Bloccare gli oggetti agganciando le cinghie di ancoraggio agli occhielli di ancoraggio ⇨ 80.

⚠ Avvertenza

Assicurarsi sempre che il carico sia fissato saldamente sul veicolo. In caso contrario, gli oggetti potrebbero essere proiettati all'interno del veicolo causando lesioni alle persone o danni al carico o alla vettura.

- Il carico utile è la differenza tra la massa complessiva ammessa a pieno carico (vedere la targhetta del veicolo ⇨ 286) e la massa a vuoto secondo la normativa CE.

Per calcolare il carico utile, inserire i dati richiesti nella tabella Masse all'inizio del presente manuale.

La massa a vuoto CE include il peso del conducente (68 kg), del bagaglio (7 kg) e dei fluidi (con serbatoio pieno al 90 %).

Accessori e attrezzature opzionali aumentano la massa a vuoto.

- La presenza di un carico sul tetto aumenta la sensibilità del veicolo ai venti trasversali e influisce negativamente sul comportamento dire-

zionale del veicolo, dal momento che ne sposta verso l'alto il baricentro. Distribuire il carico in modo uniforme e assicurarlo correttamente con cinghie di fissaggio. Regolare la pressione dei pneumatici e la velocità di marcia in base alle condizioni di carico del veicolo. Controllare e tendere frequentemente le cinghie di fissaggio.

Non viaggiare a velocità superiori a 120 km/h.

Il carico ammesso sul tetto è di 100 kg. Il carico sul tetto è il peso combinato di portapacchi e carico.

Strumenti e comandi

Comandi	89
Spie, strumenti e indicatori	98
Visualizzatori informativi	115
Messaggi del veicolo	125
Personalizzazione del veicolo ...	127

Comandi

Regolazione del volante

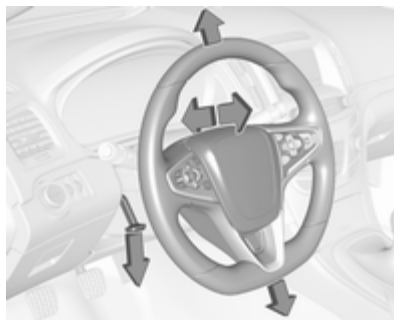

Sbloccare la leva, regolare la posizione del volante, quindi riportare la leva in posizione iniziale e accertarsi che sia completamente bloccata.

Effettuare la regolazione del volante solo a veicolo fermo e bloccasterzo disinserito.

Comandi al volante

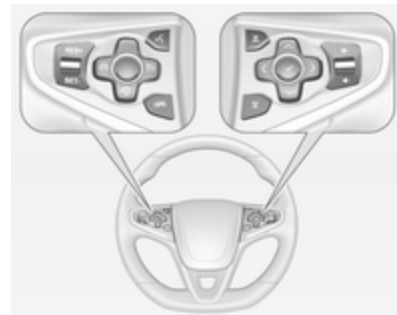

È possibile controllare il Driver Information Center, alcuni sistemi di assistenza al conducente, il sistema Infotainment e il telefono cellulare collegato tramite i comandi al volante.

Driver Information Centre ⇨ 115.

Sistemi di assistenza al conducente ⇨ 185.

Maggiori informazioni sono reperibili nel manuale del sistema Infotainment.

Volante riscaldato



Premere il pulsante  per inserire il riscaldamento del volante. L'attivazione è indicata dal LED sul pulsante.



Le tradizionali zone di presa del volante vengono riscaldate più velocemente e a una temperatura maggiore rispetto alle altre zone del volante.

Il riscaldamento funziona a motore avviato e durante un Autostop.

Sistema Start-stop ⇨ 165.

Avvisatore acustico



Premere .

Tergilavacrystalli

Tergicristalli



2 = veloce

1 = lento

 = intermittenza regolabile

 = spento

Per una singola passata e il successivo spegnimento del tergilavacrystalli, premere la leva verso il basso.

Non utilizzare se il parabrezza è ghiacciato.

Spegnere negli autolavaggi.

Intermittenza regolabile dei tergilavacrystalli

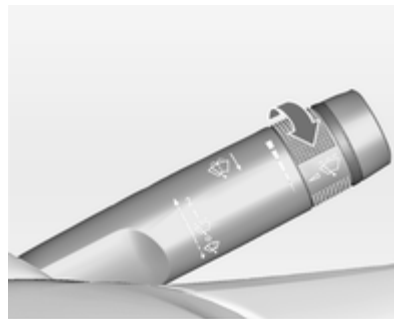

Leva tergilavacrystalli in posizione .

Ruotare la manopola di regolazione per regolare l'intervallo:

intervallo breve = manopola di regolazione verso l'alto

intervallo lungo = manopola di regolazione verso il basso

Funzionamento automatico con sensore pioggia

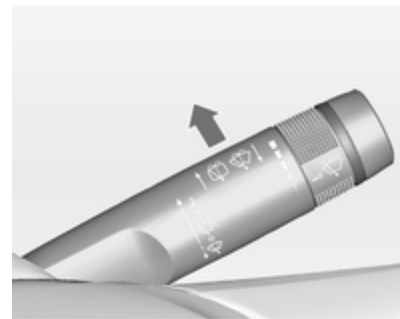

 = Funzionamento automatico con sensore pioggia

Il sensore pioggia rileva la quantità d'acqua sul parabrezza e regola automaticamente la frequenza di funzionamento del tergilavacrystalli.

Regolazione della sensibilità del sensore pioggia



Ruotare la manopola di regolazione per regolare la sensibilità del tergicristalli:

sensibilità = manopola di regolazione verso il basso

bassa

sensibilità = manopola di regolazione verso l'alto

alta

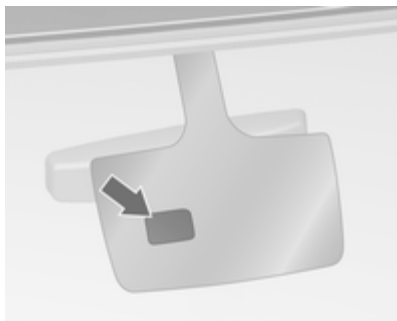

Mantenere il sensore libero da polvere, sporco e ghiaccio.

La funzione del sensore pioggia è attivabile o disattivabile nella Personalizzazione del veicolo.

Selezionare l'impostazione pertinente in **Impostazioni**, **Veicolo** nel Visualizzatore a colori Info.

Visualizzatore a colori Info ⇨ 122.

Personalizzazione del veicolo ⇨ 127.

Sistemi lavacrystalli e lavafari



Tirare la leva. Il liquido di lavaggio viene spruzzato sul parabrezza e il tergicristalli effettua alcuni passaggi.

Se i fari sono accesi, il liquido di lavaggio viene spruzzato anche sui fari, a condizione che la leva venga azionata per un tempo sufficientemente lungo. Dopo, il sistema di lavaggio dei fari non è operativo per 5 cicli di lavaggio o fino a quando il motore o i fari sono stati spenti e riaccesi.

Tergilavalunotto

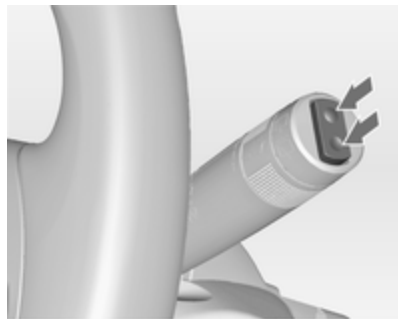

Premere l'interruttore basculante per attivare il tergilunotto:

posizione superiore	= funzionamento continuo
posizione inferiore	= funzionamento a intermittenza
posizione intermedia	= spento

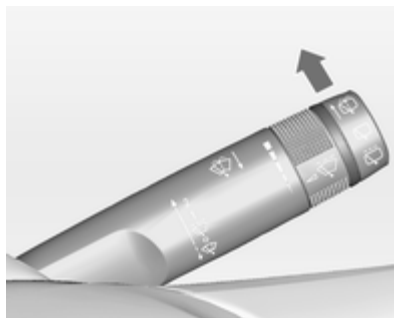

Spingere la leva. Il liquido di lavaggio viene spruzzato sul lunotto posteriore e il tergicristalli effettua alcuni passaggi.

Non utilizzare se il lunotto è ghiacciato.

Spegnere negli autolavaggi.

Il tergilunotto si attiva automaticamente attivando il tergicristalli e inserendo la retromarcia.

L'attivazione/la disattivazione di questa funzione può essere modificata nel menu **Impostazioni** del Visualizzatore Info.

Personalizzazione del veicolo ⇨ 127.

Il sistema lavalunotto si disattiva quando il livello del liquido risulta insufficiente.

Temperatura esterna



Le diminuzioni di temperatura vengono indicate immediatamente, mentre gli aumenti di temperatura solo dopo un certo intervallo di tempo.



Possibilità di
ghiaccio guidare
con cautela

Se la temperatura esterna scende fino a 3 °C, il Driver Information Centre visualizza un messaggio di avvertimento.

Avvertenza

Il manto stradale potrebbe essere già ghiacciato, anche se il display indica che la temperatura è di alcuni gradi superiore a 0 °C.

Orologio

La data e l'ora sono visualizzati nel Visualizzatore a colori Info. Funzionamento Visualizzatore a colori Info ⇨ 122.

Display 4,2"

Il funzionamento del display è controllato mediante i tasti sotto il display. Premere il pulsante  e selezionare l'icona **Impostazioni** ruotando e premendo il pulsante **MENU**.

Pagina del menu Selezione ora.

Impostazione dell'ora

Selezionare la voce del menu Imposta ora per accedere al rispettivo sottomenu.

Selezionare il pulsante della schermata Impostazione automatica nella parte inferiore dello schermo. Attivare la Modalità RDS - On o la Modalità manuale - Off.

Se si seleziona Modalità manuale - Off, regolare le ore e i minuti ruotando e premendo il pulsante **MENU**.

Selezionare ripetutamente il pulsante 12-24 ore in fondo allo schermo per selezionare una modalità.

Se si seleziona la modalità 12 ore, viene visualizzata una terza colonna per le impostazioni AM e PM. Selezionare l'opzione desiderata.

Nella modalità RDS attiva, il segnale RDS della maggior parte dei trasmettitori VHF imposta automaticamente l'orario. La sincronizzazione con il tempo RDS può richiedere alcuni minuti. Alcuni trasmettitori potrebbero inviare un segnale orario errato. In tal caso si consiglia di disattivare la sincronizzazione automatica dell'ora.

Impostare la data

La data è impostata automaticamente.

Tornare alla Home page premendo .

Per altre informazioni, consultate il manuale del sistema Infotainment

Display 8"

Premere il tasto  e poi selezionare l'icona **Impostazioni**. È possibile utilizzare direttamente il dito sulle icone del touchscreen.

Selezionare la pagina del menu Data e ora.

Impostazione dell'ora

Selezionare la voce del menu Imposta ora per accedere al rispettivo sottomenu.



Selezionare il pulsante della schermata Impostazione automatica nella parte inferiore dello schermo. Attivare la Modalità RDS - On o la Modalità manuale - Off.

Se si seleziona Modalità manuale - Off, regolare le ore e i minuti utilizzando i pulsanti sullo schermo \wedge \vee .

Toccare il pulsante dello schermo 12-24 ore sul lato destro dello schermo per selezionare una modalità.

Se si seleziona la modalità 12 ore, viene visualizzata una terza colonna per le impostazioni AM e PM. Selezionare l'opzione desiderata.

Nella modalità RDS attiva, il segnale RDS della maggior parte dei trasmettitori VHF imposta automaticamente l'orario. La sincronizzazione con il tempo RDS può richiedere alcuni minuti. Alcuni trasmettitori potrebbero inviare un segnale orario errato. In tal caso si consiglia di disattivare la sincronizzazione automatica dell'ora.

Impostare la data

Selezionare la voce del menu Imposta data per accedere al rispettivo sottomenu.

Selezionare il pulsante della schermata Impostazione automatica nella parte inferiore dello schermo. Attivare la Modalità RDS - On o la Modalità manuale - Off.

Se si seleziona Modalità manuale - Off, regolare la data utilizzando i pulsanti sullo schermo \wedge o \vee .

Nella modalità RDS - On la data è impostata automaticamente.

Tornare alla Home page premendo .

Per altre informazioni, consultate il manuale del sistema Infotainment.

Prese di corrente



Una presa di corrente da 12 Volt si trova dietro il coperchio del portaoggetti, sotto i comandi del climatizzatore. Premere il coperchio per aprirlo.



Altre prese di corrente da 12 Volt si trovano nella consolle anteriore e centrale posteriore.



Non superare il consumo massimo di 120 watt.



Una presa di corrente da 230 Volt è posizionata nella consolle centrale posteriore. Se l'accensione è inserita ed è collegato un dispositivo, un LED nella presa si accende in verde.

Non superare il consumo massimo di 150 watt.

⚠ Pericolo

La presa funziona ad alta tensione elettrica!

Se l'accensione è disinserita, anche le prese di corrente sono disattivate. Le prese di corrente si disattivano anche in caso di bassa tensione della batteria del veicolo.

Collegare solo accessori elettrici conformi con i requisiti di compatibilità elettromagnetica specificati nella norma DIN VDE 40 839.

Non collegare accessori che generano corrente, come caricabatterie o batterie.

Evitare l'uso di spine non idonee per non danneggiare le prese.

Sistema Start-stop ⇨ 165.

Posaceneri

Attenzione

Da utilizzare esclusivamente per la cenere e non per materiale infiammabile.



Un posacenere estraibile può essere collocato nei portalcattine.

Spie, strumenti e indicatori

Quadro strumenti

In base alla versione, sono disponibili tre quadri strumenti:

- Livello base
- Livello medio
- Livello alto

Il quadro strumenti di livello alto può essere visualizzato come modalità Sport o modalità Tour.

Quadro strumenti di livello base

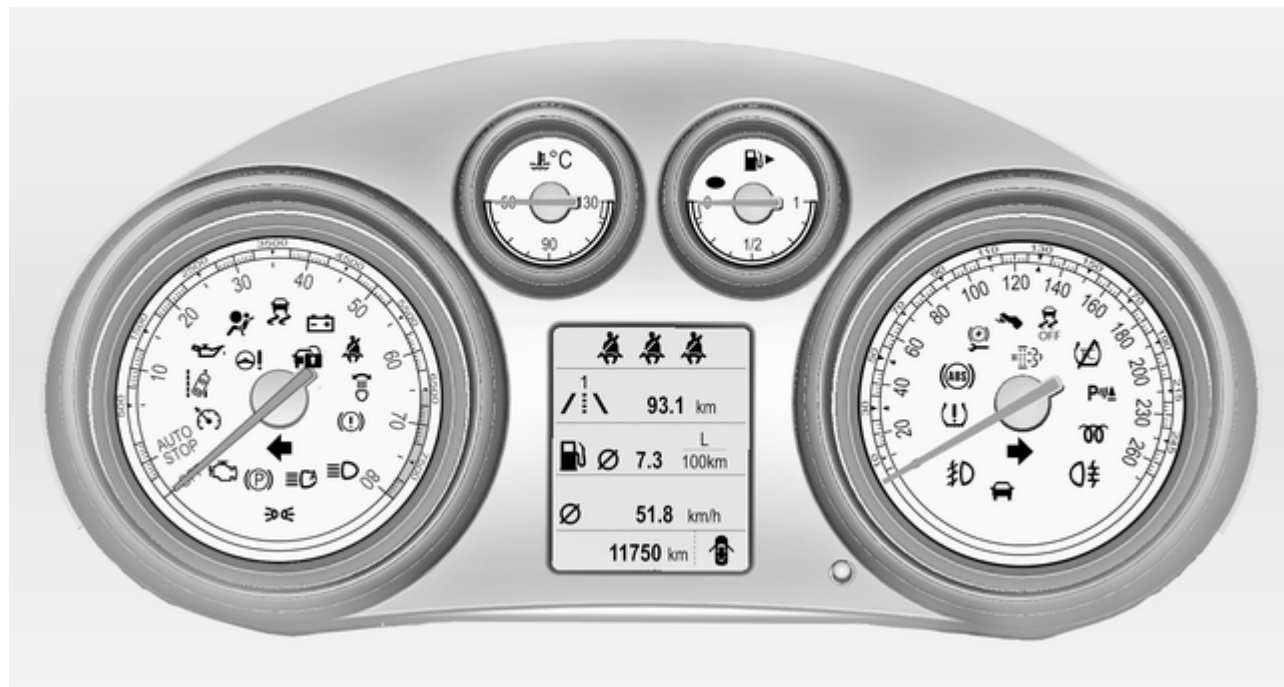

Quadro strumenti di livello medio

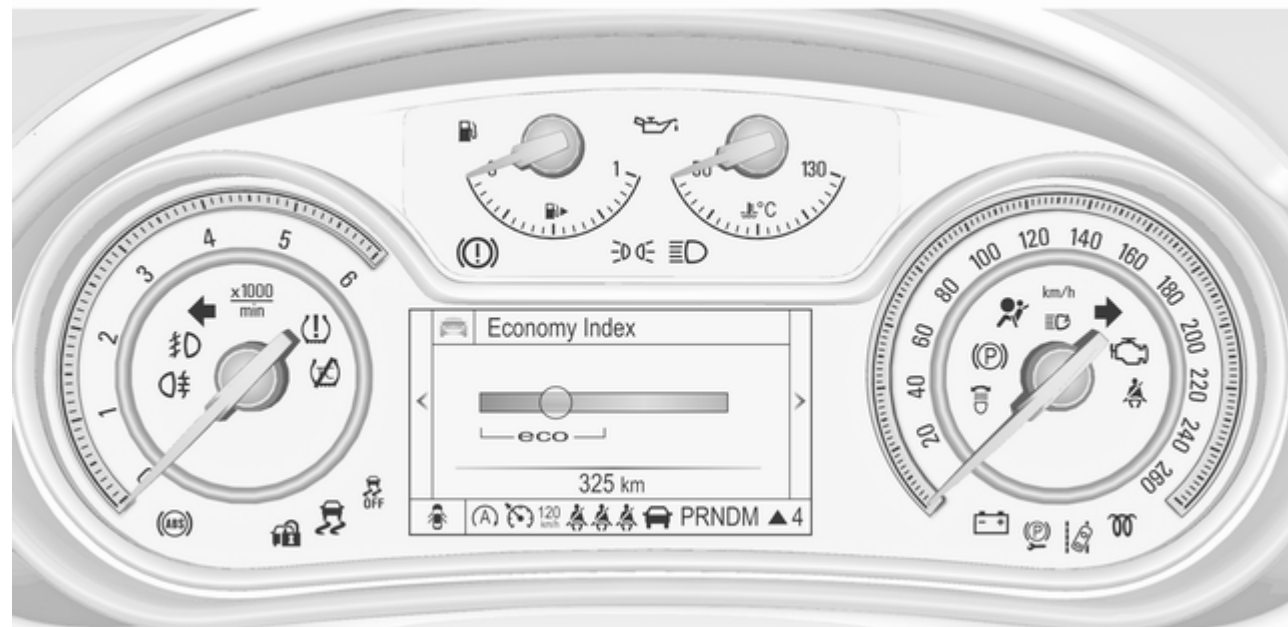

Quadro strumenti di livello alto, modalità Sport

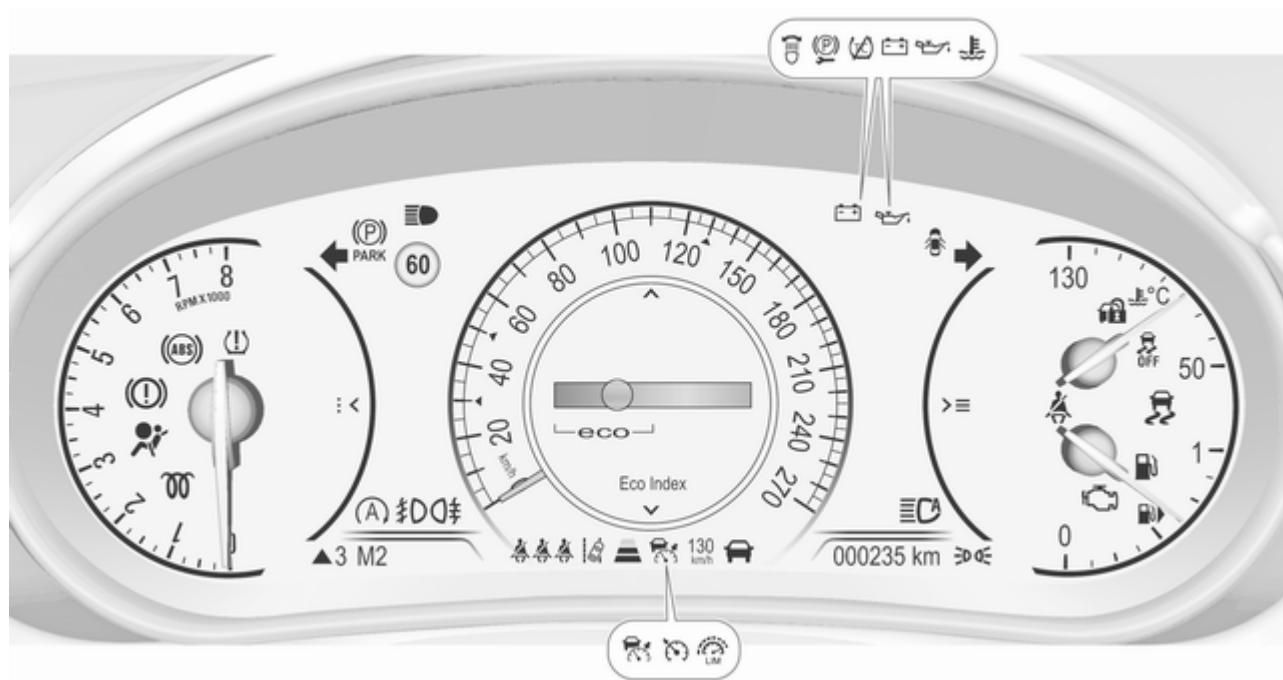

Quadro strumenti di livello alto, modalità Tour

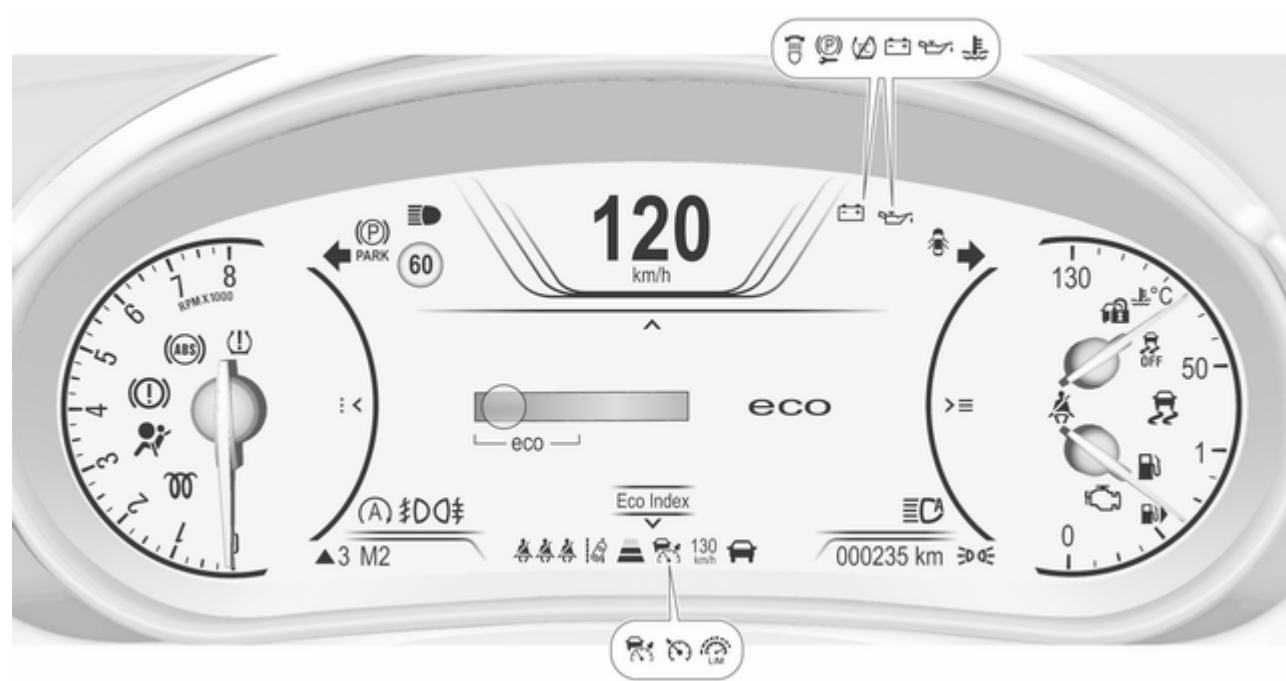

Tachimetro



Indica la velocità del veicolo.

Contachilometri



La distanza registrata totale è visualizzata in km.

Contachilometri parziale



La distanza registrata dall'ultimo reset è visualizzata sulla pagina del computer di bordo. Per diversi viaggi sono selezionabili due contachilometri parziali.

Quadro strumenti di livello base

Selezionare tra pagina /:1 e pagina /:2 ruotando la rotella sull'indicatore di direzione.

Tutti i contachilometri parziali possono essere azzerati separatamente a quadro acceso: selezionare la pagina rispettiva, tenere premuta la manopola di azzeramento per alcuni secondi o premere il pulsante **SET/CLR** sulla leva dell'indicatore di direzione.

Quadro strumenti di livello medio e di livello alto



Selezionare la pagina **Percorso A** o **Percorso B** nella pagina **Informazioni** premendo il tasto al volante **∨**.

Ogni contachilometri parziale è ripristinabile separatamente a quadro acceso: selezionare la rispettiva pagina, premere **>**. Confermare premendo **✓**.

Generale

Il contachilometri parziale registra una distanza massima di 2000 km e poi si azzerava.

Driver Information Centre ⇨ 115.

Contagiri



Indica la velocità di rotazione del motore.

Viaggiare quanto più possibile al regime più basso per ogni marcia.



Attenzione

Se l'ago è nella zona rossa di pericolo, è stato superato il massimo dei giri ammesso. Pericolo per il motore.

Indicatore del livello carburante



Indica il livello del carburante o il livello di gas nel serbatoio, a seconda della modalità di funzionamento.

Se il livello nel serbatoio è basso, si accende la spia  o . Se la spia lampeggia, è necessario fare rifornimento immediatamente.

Durante il funzionamento a gas liquido, il sistema passa automaticamente al funzionamento a benzina quando i serbatoi del gas sono vuoti  105.



Non svuotare mai completamente il serbatoio.

Poiché nel serbatoio rimane sempre una certa quantità di carburante, la quantità necessaria per riempirlo è inferiore alla capacità del serbatoio specificata.



Selettore del carburante



Premendo il pulsante **LPG** si passa dal funzionamento a benzina e quello a gas liquido e viceversa. Lo stato del LED  mostra l'attuale modalità di funzionamento.

-  spento = funzionamento a benzina
-  acceso = funzionamento a gas liquido
-  lampeggia = commutazione impossibile, un tipo di carburante è esaurito

Quando il serbatoio del gas liquido è vuoto, il veicolo passa automaticamente al funzionamento a benzina fino allo spegnimento del quadro.

Dopo l'avviamento del motore, il LED  è talvolta spento. Premendo due volte il pulsante **LPG** in questa situazione, il LED  inizia a lampeggiare.

Carburante per il funzionamento a gas liquido  220.

Indicatore della temperatura del liquido di raffreddamento del motore



Indica la temperatura del liquido di raffreddamento.

- 50° = temperatura di esercizio del motore non ancora raggiunta
- 90° (settore centrale) = temperatura di esercizio normale
- 130° = temperatura troppo alta

Attenzione

Se la temperatura del liquido di raffreddamento del motore è troppo alta, arrestare il veicolo e spegnere il motore. Pericolo per il motore. Controllare il livello del liquido di raffreddamento.

Display di manutenzione

Il sistema di monitoraggio dell'olio motore indica quando l'olio motore e il filtro dell'olio devono essere sostituiti. A seconda delle condizioni di guida, l'intervallo indicato per il cambio dell'olio motore e del filtro può variare notevolmente.

Vita utile
residua olio

100%

Il menu della durata rimanente dell'olio è visualizzato nel Driver Information Center ↻ 115.



Sul display livello base selezionare il menu **Impostazioni** premendo il tasto **MENU** sulla leva dell'indicatore di direzione. Ruotare la manopola di regolazione per selezionare la pagina **Vita utile residua olio**.



Sul display di livello medio e di livello alto selezionare il menu **Informazioni** premendo < sul volante. Premere ✓ per selezionare la pagina **Vita utile residua olio**.

La durata rimanente dell'olio è indicata in %.

Reset

Sul display di livello base premere il tasto **SET/CLR** sulla leva dell'indicatore di direzione per diversi secondi per azzerare. L'accensione deve essere inserita, ma il motore deve essere spento.

Sul display di livello medio o di livello alto premere > sul volante per aprire la sottocartella. Selezionare

Azzerare e confermare premendo ✓ per diversi secondi. L'accensione deve essere inserita, ma il motore deve essere spento.

Per garantire il corretto funzionamento del sistema questo deve essere azzerato ad ogni cambio dell'olio motore. Rivolgersi ad un'officina.

Prossima Manutenzione

Quando il sistema ha calcolato che la durata dell'olio motore è diminuita, nel Driver Information Centre viene visualizzato **Sostituire l'olio motore al più presto**. Far sostituire l'olio motore e il filtro da un'officina entro una set-

timana o entro 500 km di percorrenza (a seconda del termine che viene raggiunto per primo).

Informazioni di manutenzione ⇨ 283.

Spie

Le spie descritte non sono presenti in tutti i veicoli. Le descrizioni si riferiscono a veicoli provvisti di strumentazione completa. La posizione delle spie può variare in funzione dell'allestimento. All'inserimento dell'accensione, gran parte delle spie si accendono brevemente per una prova di funzionalità.

I colori delle spie significano:

- rosso = pericolo, segnalazione importante
- giallo = avvertenza, informazioni, guasto
- verde = conferma di attivazione
- blu = conferma di attivazione
- bianco = conferma di attivazione

Vedere tutte le spie sui diversi quadri strumenti ⇨ 98.

Indicatore di direzione

Il simbolo ⇄ si accende o lampeggia in verde.

Accesso per breve tempo

La spia si accende brevemente all'accensione delle luci di parcheggio.

Lampeggiante

La spia lampeggia quando si attivano gli indicatori di direzione o i segnalatori di emergenza.

Lampeggio veloce: guasto ad uno degli indicatori di direzione o al rispettivo fusibile, guasto all'indicatore di direzione del rimorchio.

Sostituzione delle lampadine ⇨ 241, fusibili ⇨ 252.

Indicatori di direzione ⇨ 139.

Segnalazione di cintura di sicurezza non allacciata

Segnalazione di cintura di sicurezza anteriore non allacciata

Il simbolo  relativo al sedile del conducente si accende o lampeggia in rosso nel quadro strumenti.

Il simbolo ² relativo al sedile del passeggero anteriore si accende o lampeggia in rosso nella consolle centrale quando il sedile è occupato.

Acceso

Dopo l'inserimento dell'accensione, finché la cintura di sicurezza non viene allacciata.

Lampeggiante

Dopo aver avviato il motore per un massimo di 100 secondi finché la cintura di sicurezza non viene allacciata.

Stato della cintura di sicurezza sui sedili posteriori, quadro strumenti livello base

 lampeggia o si accende nel Driver Information Centre.

Acceso

Dopo aver riavviato il motore quando la cintura di sicurezza è stata allacciata.

Lampeggiante

Dopo la partenza, se la cintura di sicurezza non è allacciata.

Allacciare la cintura di sicurezza
⇨ 59.

Stato della cintura di sicurezza sui sedili posteriori, quadro strumenti livello medio e livello alto

 si illumina di rosso o verde o grigio nel quadro strumenti dopo aver avviato il motore.

Si accende in rosso

Sedile occupato con la cintura di sicurezza slacciata.

Acceso in verde

Sedile occupato e la cintura di sicurezza è stata allacciata.

Si accende in grigio

Sedile non occupato.

Allacciare la cintura di sicurezza
⇨ 59.

Airbag e pretensionatori delle cinture di sicurezza

Il simbolo  si accende in rosso.

All'inserimento dell'accensione, la spia si accende per circa 4 secondi. Se non si accende, non si spegne dopo 4 secondi o se si accende durante la guida, significa che c'è una disfunzione nel sistema degli airbag. Rivolgersi ad un'officina. Gli airbag e i pretensionatori delle cinture di sicurezza potrebbero non attivarsi in caso di incidente.

Se il simbolo  rimane acceso fisso, indica l'avvenuta attivazione dei pretensionatori delle cinture di sicurezza o degli airbag.

⚠ Avvertenza

Rivolgersi immediatamente ad un'officina per eliminare il guasto.

Pretensionatori delle cinture di sicurezza, sistema airbag ⇨ 58, ⇨ 61.

Disattivazione degli airbag



Il simbolo  si accende in giallo.

L'airbag del passeggero anteriore è attivato.

Il simbolo  si accende in giallo.

L'airbag del passeggero anteriore è disattivato ⇨ 66.

⚠ Pericolo

C'è il rischio di infortunio mortale per un bambino che sia seduto in un sistema di sicurezza per bambini sul sedile anteriore, quando viene attivato l'airbag.

C'è il rischio di infortunio mortale per un adulto che sia seduto sul sedile anteriore, quando l'airbag è disattivato.

Sistema di ricarica

Il simbolo  si accende in rosso.

Si accende all'inserimento dell'accensione e si spegne poco dopo l'avvio del motore.

Accesso con il motore in funzione

Arrestare il veicolo e spegnere il motore. La batteria del veicolo non viene ricaricata. Il raffreddamento del motore potrebbe interrompersi. Il servofreno potrebbe non funzionare. Rivolgersi ad un'officina.

Spia MIL

Il simbolo  si accende o lampeggia in giallo.

Si accende all'inserimento dell'accensione e si spegne poco dopo l'avvio del motore.

Accesso con il motore in funzione

Guasto nel sistema di controllo delle emissioni. Potrebbero essere stati superati i limiti di emissioni consentiti. Rivolgersi immediatamente ad un'officina.

Lampeggia con il motore in funzione

Guasto che potrebbe comportare il danneggiamento del convertitore catalitico. Accelerare con più moderazione finché la spia non smette di lampeggiare. Rivolgersi immediatamente ad un'officina.

Impianto freni e frizione

Il simbolo  si accende in rosso.

Il livello del liquido dei freni e della frizione è troppo basso ⇨ 237.

⚠ Avvertenza

Arrestare il veicolo e non proseguire il viaggio. Rivolgersi ad un'officina.

Si accende dopo l'inserimento dell'accensione se viene azionato il freno di stazionamento manuale ⇨ 177.

Azionare il pedale

Il simbolo  si accende o lampeggia in giallo.

Acceso

Il pedale del freno deve essere premuto per rilasciare il freno di stazionamento elettrico ⇨ 177.

Il pedale della frizione deve essere premuto per avviare il motore in modalità Autostop. Sistema Start-stop ⇨ 165.

Lampeggiante

Il pedale della frizione deve essere premuto per avviare il motore ⇨ 17, ⇨ 163.

Sul display di livello medio e di livello alto il messaggio di azionamento del pedale viene visualizzato nel display informativo per il conducente ⇨ 125.

Freno di stazionamento elettrico

Il simbolo  si accende o lampeggia in rosso.

Acceso

Il freno di stazionamento elettrico è azionato ⇨ 177.

Lampeggiante

Il freno di stazionamento elettrico non è azionato completamente o è rilasciato. Premere il pedale del freno e cercare di resettare il sistema rilasciando e azionando di nuovo il freno di stazionamento elettrico. Se  continua a lampeggiare non utilizzare la vettura ma rivolgersi ad un'officina.

Guasto al freno di stazionamento elettrico

Il simbolo  si accende o lampeggia in giallo.

Acceso

Il freno di stazionamento elettrico funziona con prestazioni ridotte ⇨ 177.

Lampeggiante

Il freno di stazionamento elettrico è in modalità di assistenza. Arrestare il veicolo, inserire e rilasciare il freno di stazionamento elettrico per effettuare il reset.

⚠ Avvertenza

Rivolgersi immediatamente ad un'officina per eliminare il guasto.

Sistema di antibloccaggio (ABS)

Il simbolo  si accende in giallo.

Si accende per alcuni secondi dopo l'inserimento dell'accensione. Quando la spia si spegne, il sistema è pronto per il funzionamento.

Se la spia non si spegne dopo alcuni secondi o se si accende durante la marcia, è presente un guasto dell'ABS. L'impianto frenante rimane operativo, ma senza la regolazione ABS.

Sistema di antibloccaggio ⇨ 176.

Passaggio alla marcia superiore

 viene visualizzato come simbolo nel Driver Information Centre quando è consigliato il passaggio a marcia superiore per risparmiare carburante.

Su alcune versioni l'indicazione del cambio marcia si apre come pagina intera nel Driver Information Center ⇨ 115.

Cambio marcia

Quando è necessario aumentare o scalare la marcia è indicato ▲ o ▼ con il numero della successiva marcia più alta o più bassa.

Sterzo a sforzo variabile

Il simbolo  si accende in giallo.

Guasto allo sterzo a sforzo variabile. Potrebbe richiedere uno sforzo di sterzo maggiore o minore. Rivolgersi ad un'officina.

Distanza anteriore

 indica l'impostazione della distanza anteriore del cruise control adattivo o la sensibilità dell'allarme collisione anteriore mediante barre di distanza.

Cruise control adattivo ⇨ 188.

Allarme collisione anteriore ⇨ 195.

Avvisatore di cambio accidentale della corsia di marcia

Il simbolo  si accende in verde o lampeggia in giallo.

Accesso in verde

Il sistema è inserito e pronto ad entrare in funzione.

Lampeggiante in giallo

Il sistema rileva un cambio accidentale di corsia.

Sistema di ausilio al parcheggio ad ultrasuoni

Il simbolo  si accende in giallo.

Guasto del sistema oppure

guasto causato da sensori sporchi oppure coperti da neve o ghiaccio oppure

interferenza da parte di altre sorgenti di ultrasuoni esterne. Una volta eliminata la fonte dell'interferenza, il sistema torna a funzionare normalmente.

Rivolgersi ad un'officina per eliminare la causa del guasto nel sistema.

Ausilio al parcheggio con sensori a ultrasuoni ↪ 202.

Controllo elettronico della stabilità disinserito.

Il simbolo  si accende in giallo.
Sistema disinserito.

Controllo elettronico della stabilità e Sistema di controllo della trazione

Il simbolo  si accende o lampeggia in giallo.

Accesso

Si è verificato un guasto nel sistema. È possibile continuare il viaggio, tuttavia, a seconda delle condizioni del manto stradale, la stabilità di guida potrebbe risultare compromessa.

Rivolgersi ad un'officina per eliminare la causa del guasto.

Lampeggiante

Il sistema funziona regolarmente. La potenza sviluppata dal motore potrebbe risultare ridotta e il veicolo potrebbe venire leggermente frenato in modo automatico.

Controllo elettronico della stabilità ↪ 180, Sistema di controllo della trazione ↪ 179.

Sistema di controllo della trazione disinserito

Il simbolo  si accende in giallo.
Sistema disinserito.

Preriscaldamento

Il simbolo  si accende in giallo.

Il preriscaldamento è attivato. Si attiva solamente quando la temperatura esterna è bassa.

Filtro antiparticolato

Il simbolo  si accende o lampeggia in giallo.

Il filtro antiparticolato deve essere pulito.

Continuare a guidare fino a quando  si spegne. Proseguire il viaggio mantenendo, se possibile, il regime del motore al di sopra dei 2000 giri/min.

Accesso

Il filtro antiparticolato è pieno. Avviare il processo di pulizia prima possibile.

Lampeggiante

Il livello massimo di riempimento del filtro è stato raggiunto. Avviare immediatamente il processo di pulizia per evitare danni al motore.

Filtro antiparticolato ↪ 168, sistema Start-stop ↪ 165.

Sistema di monitoraggio pressione pneumatici

Il simbolo  si accende o lampeggia in giallo.

Acceso

Perdita di pressione dei pneumatici. Arrestare immediatamente il veicolo e controllare la pressione dei pneumatici.

Lampeggiante

Guasto del sistema oppure è montato un pneumatico privo di sensore di pressione (come ad esempio la ruota di scorta). La spia si accende in modalità fissa dopo 60 - 90 secondi. Rivolgersi ad un'officina.

Pressione dell'olio motore

Il simbolo  si accende in rosso.

Si accende all'inserimento dell'accensione e si spegne poco dopo l'avvio del motore.

Acceso con il motore in funzione

Attenzione

La lubrificazione del motore potrebbe interrompersi, provocando danni al motore e/o il bloccaggio delle ruote motrici.

1. Premere il pedale della frizione.
2. Mettere in folle, portando la leva del cambio in posizione **N**.
3. Togliersi dalla strada senza ostacolare il traffico.
4. Disinserire l'accensione.



Avvertenza

A motore spento è necessaria una forza considerevolmente maggiore per frenare e sterzare. Durante un Autostop, il servofreno rimane operativo.

Non rimuovere la chiave fino a quando il veicolo non si ferma, altrimenti il bloccasterzo potrebbe bloccarsi in maniera imprevista.

Controllare il livello dell'olio prima di rivolgersi ad un'officina ⇨ 233.

Livello carburante minimo

 o  si accende o lampeggia in giallo.

Acceso

Il livello del carburante nel serbatoio è insufficiente.

Lampeggiante

Carburante consumato. Effettuare immediatamente il rifornimento. Non svuotare mai completamente il serbatoio.

Convertitore catalitico ⇨ 169.

Spurgo del sistema di alimentazione diesel ⇨ 240.

Dispositivo elettronico di bloccaggio motore

 lampeggiante in giallo.

Guasto del dispositivo elettronico di bloccaggio motore. Impossibile avviare il motore.

Autostop

 si accende quando il motore si trova nella modalità Autostop.

Sistema Start-stop ⇨ 165.

Luci esterne

Il simbolo  si accende in verde.

Le luci esterne sono accese ⇨ 132.

Abbaglianti

Il simbolo  si accende in blu.

Si accende quando i fari abbaglianti sono accesi o durante il lampeggio dei fari ⇨ 133.

Assistenza all'uso degli abbaglianti

Il simbolo  si accende in verde.

L'assistenza all'uso degli abbaglianti è attivata, vedere fari autoadattativi ⇨ 136.

Fari autoadattativi

Il simbolo  si accende o lampeggia in giallo.

Acceso

Guasto nel sistema.

Rivolgersi ad un'officina.

Lampeggiante

Il sistema è passato agli anabbaglianti simmetrici.

La spia  lampeggia per circa 4 secondi dopo l'accensione del quadro come avviso per i fari simmetrici ⇨ 135.

Fendinebbia

Il simbolo  si accende in verde.

I fendinebbia sono accesi ⇨ 139.

Retronebbia

Il simbolo  si accende in giallo.

Si accende quando il retronebbia è acceso ⇨ 140.

Controllo automatico della velocità di crociera

 si accende in bianco o verde.

Acceso in bianco

Sistema inserito.

Acceso in verde

Il controllo automatico della velocità di crociera è attivo. La velocità impostata è visualizzata sul display di livello medio o di livello alto accanto al simbolo .

Controllo automatico della velocità di crociera ⇨ 185.



Cruise control adattivo

 o  si accende in bianco o verde.

Acceso in bianco

Sistema inserito.

Acceso in verde

Il Cruise control adattivo è attivo. La velocità impostata è indicata vicino al simbolo  o .

Cruise control adattivo ⇨ 188.

Rilevato veicolo davanti

☞ si illumina in verde o in giallo.

Accesso in verde

Rilevamento di un veicolo davanti che marcia sulla stessa corsia.

Accesso in giallo

La distanza con un veicolo antecedente in movimento diventa troppo breve o quando ci si avvicina ad un altro veicolo troppo rapidamente.

Allarme collisione anteriore ⇨ 195,
Cruise control adattivo ⇨ 188.

Limitatore di velocità

☞ si accende in bianco o verde.

Accesso in bianco

Sistema inserito.

Accesso in verde

Il limitatore di velocità è attivo. La velocità impostata è indicata vicino al simbolo ☞.

Limitatore di velocità ⇨ 187.

Assistente ai segnali stradali

☞ visualizza la segnaletica stradale rilevata come spia.

Assistente ai segnali stradali ⇨ 214.

Portiera aperta

Il simbolo ☞ si accende in rosso.

Una portiera o il portellone posteriore è aperta/o.

Visualizzatori informativi

Driver Information Center

Il Driver Information Centre (DIC) si trova nel quadro strumenti.

In base alla versione e al quadro strumenti, il Driver Information Center è disponibile come display di livello base, display di livello medio o display di livello alto.

Il DIC segnala in base all'equipaggiamento:

- contachilometri parziale e totale
- informazioni del veicolo
- informazioni su viaggio/carburante
- informazioni sul risparmio
- informazioni sulle prestazioni
- messaggi di avviso e del veicolo
- informazioni audio e infotainment
- informazioni sul telefono
- informazioni sulla navigazione
- impostazioni veicolo

Display di livello base



Le pagine del menu del display di livello base sono selezionate premendo il tasto **MENU** sulla leva dell'indicatore di direzione. I simboli del menu principale vengono indicati nella riga superiore del display:

- Menu Info
- Menu impostazioni
- **ECO** Menu risparmio

Alcune delle funzioni visualizzate possono differire in base al fatto che il veicolo sia fermo o in movimento e alcune funzioni sono attive solo a veicolo in movimento.

Personalizzazione del veicolo ⇨ 127.
Impostazioni memorizzate ⇨ 24.

Selezione di menu e funzioni

I menu e le funzioni possono essere selezionati mediante i pulsanti sulla leva degli indicatori di direzione.



Premere il pulsante **MENU** per passare da un menu principale all'altro o per passare da un sottomenu al livello del menu immediatamente superiore.

Ruotare la manopola per selezionare una sottopagina del menu principale o per impostare un valore numerico.

Premere il pulsante **SET/CLR** per selezionare e confermare una funzione.

I messaggi di assistenza e del vicolo sono visualizzati nel DIC all'occorrenza. Confermare i messaggi premendo il tasto **SET/CLR**. Messaggi del veicolo ⇨ 125.

Display di livello medio e di livello alto

Le pagine del menu sono indicate premendo il tasto sul volante <. Premere

^ o v per selezionare un menu, premere ✓ per confermare. Le pagine selezionabili del menu sono:



- Menu Info
- Menu Prestazioni
- Menu Audio
- Menu Telefono
- Menu di navigazione
- Menu impostazioni

Alcune delle funzioni visualizzate differiscono quando il veicolo viene guidato o è fermo. Alcune funzioni sono disponibili solo quando il veicolo viene guidato.

Il quadro strumenti di livello alto può essere visualizzato come modalità Sport o modalità Tour. Vedere sotto: Menu impostazioni, Temi display.

Personalizzazione del veicolo ↻ 127.
Impostazioni memorizzate ↻ 24.

Selezione di menu e funzioni

I menu e le funzioni possono essere selezionati mediante i pulsanti sul lato destro del volante.



Premere < per aprire la pagina del menu principale.

Selezionare una pagina del menu principale con ^ o v.

Confermare una pagina del menu principale con ✓.

Dopo aver selezionato una pagina del menu principale, premere ^ o v per selezionare le sottopagine.

Premere > per aprire una cartella successiva della sottopagina selezionata.

Premere ^ o v per selezionare le funzioni o per impostare un valore numerico all'occorrenza.

Premere ✓ per selezionare e confermare una funzione.

Se il Driver Information Center (DIC) richiede al conducente di confermare una funzione o un messaggio premendo SEL (Selezionare), confermare premendo ✓.

Dopo aver selezionato la pagina del menu principale, questa selezione rimane memorizzata fino alla selezione di un'altra pagina del menu principale. Ciò significa che dopo aver selezionato la pagina Menu Info, è possibile cambiare le sottopagine semplicemente premendo v o ^.

I messaggi di assistenza e del veicolo sono visualizzati nel DIC all'occorrenza. Confermare i messaggi premendo il tasto **✓**. Messaggi del veicolo ⇨ 125.

Menu Info

L'elenco seguente contiene tutte le possibili pagine del menù Informativo. Alcune potrebbero non essere disponibili per il particolare veicolo. In base al display alcune funzioni presentano simboli.

Ruotare la manopola o premere **^** o **∨** per selezionare una pagina:

- Contachilometri parziale 1/A
Consumo medio
Velocità media
- Contachilometri parziale 2/B
Consumo medio
Velocità media
- Indicazione digitale della velocità
- Autonomia di carburante
- Autonomia carburante versione GPL
- Consumo istantaneo

- Durata restante dell'olio
- Pressione dei pneumatici
- Livello carburante benzina
Livello carburante GPL
- Timer
- Carburante utilizzato
- Assistente ai segnali stradali
- Distanza anteriore
- Temperatura del liquido refrigerante
- Batteria scarica
- Pagina Eco: Dispositivi a consumo maggiore
- Andamento risparmio
- Indice Eco
- Pagina vuota

Sul display livello base, le pagine "Durata restante dell'olio", "Pressione dei pneumatici", "Assistente ai segnali stradali" e "Indicazione distanza anteriore" sono visualizzate nel **Menu impostazioni** . Selezionare premendo il tasto **Menu**.

Sul display di livello base, le pagine "Dispositivi a consumo maggiore", "Andamento risparmio" e "Indice Eco" sono visualizzate nel **menu Eco ECO**. Selezionare premendo il tasto **Menu**.

Contachilometri parziale 1/A e 2/B

Il contachilometri parziale visualizza la distanza corrente da un determinato azzeramento.

Il contachilometri parziale conteggia fino ad una distanza di 2000 km, poi riparte da 0.

Per azzerare il display di livello base, premere il pulsante **SET/CLR** per qualche secondo, sul display di livello medio e di livello alto, premere **>** e confermare con **✓**.

Le informazioni sulla pagina del contachilometri parziale 1/A e 2/B sono azzerabili separatamente per il contachilometri, il consumo medio e la velocità media mentre il rispettivo display è attivo.

Consumo medio

Visualizza il consumo medio di carburante. È possibile azzerare la misurazione in qualsiasi momento e iniziare con un valore predefinito.

Per azzerare il display di livello base, premere il pulsante **SET/CLR** per qualche secondo, sul display di livello medio e di livello alto, premere > e confermare con ✓.

Sui veicoli con motori GPL, il consumo medio è indicato per la modalità correntemente selezionata, GPL o benzina.

Velocità media

Visualizza la velocità media. La misurazione può essere azzerata in qualsiasi momento.

Per azzerare il display di livello base, premere il pulsante **SET/CLR** per qualche secondo, sul display di livello medio e di livello alto, premere > e confermare con ✓.



Indicazione digitale della velocità



Display digitale della velocità istantanea.

Autonomia di carburante

L'autonomia viene calcolata in base al livello corrente di carburante nel serbatoio e al consumo corrente. Il display visualizza valori medi.

Dopo un certo tempo dal rifornimento, l'autonomia viene aggiornata automaticamente.

Quando il livello del carburante nel serbatoio è basso, appare un messaggio sul display e la spia  o  nell'indicatore del livello carburante si accende.

Quando è necessario rifornire immediatamente il serbatoio appare un messaggio di avviso che rimane visualizzato nel display. Inoltre lampeggia la spia  o  nell'indicatore del livello carburante ⇨ 113.

Autonomia carburante versione GPL

Visualizzazione dell'autonomia carburante per ogni rispettivo serbatoio di benzina e GPL, insieme ad una autonomia totale di entrambi i tipi insieme. Cambiare modalità premendo il pulsante **SET/CLR** o ✓.

Consumo istantaneo

Visualizza il consumo istantaneo di carburante.

Sui veicoli con motori GPL, il consumo istantaneo è indicato per la modalità correntemente selezionata, GPL o benzina.

Durata restante dell'olio

Indica una stima della durata utile dell'olio. Il numero in % corrisponde alla durata restante dell'olio corrente ⇨ 106.

Pressione dei pneumatici

Controlla la pressione di tutti e quattro i pneumatici durante la guida ⇨ 261.

Livello carburante benzina/Livello carburante GPL

Visualizza il livello di carburante per il carburante non attualmente utilizzato (benzina o GPL). Un indicatore dedicato nel DIC visualizza il livello di carburante per il carburante attualmente in utilizzo.

Timer

Per avviare e arrestare premere **✓**.
Per ripristinare premere **>** e confermare Reset.

Carburante utilizzato

Indica il carburante utilizzato da un certo punto in poi. Per azzerare, premere **>** e confermare Reset.

Assistente ai segnali stradali

Visualizza i segnali stradali rilevati per il tratto di strada in corso **↻** 214.

Distanza anteriore

Visualizza la distanza in secondi da un veicolo in movimento che precede **↻** 199. Se il Cruise control adattivo è attivo questa pagina mostra invece l'impostazione della distanza anteriore.

Temperatura del liquido refrigerante

Indica la temperatura del liquido di raffreddamento.

Batteria scarica

Visualizza la tensione della batteria veicolo.

Dispositivi a consumo maggiore

L'elenco dei principali dispositivi accesi che implicano un consumo viene visualizzato in ordine decrescente. Viene indicato il potenziale di risparmio del carburante. Un dispositivo spento sparisce dall'elenco e il valore del consumo viene aggiornato.

In alcune condizioni di guida sporadiche, il motore attiverà automaticamente il lunotto termico per aumentare il carico del motore. In questo caso, il lunotto termico è indicato come uno dei principali dispositivi elettrici, senza attivazione da parte del conducente.

Andamento risparmio

Visualizza lo sviluppo del consumo medio su una distanza di 50 km. I segmenti pieni visualizzano il consumo in step di 5 km e mostrano l'effetto della topografia o dello stile di guida sul consumo del carburante.

Indice di risparmio

Il consumo corrente di carburante è indicato su una scala di risparmio. Per una guida economica adattate il vo-

stro stile di guida per mantenere l'indicatore nell'area Eco. Un indicatore all'esterno dell'area ECO indica un maggior consumo di carburante. Sul display di livello base, è indicato il valore di consumo attuale.

Indicazione della marcia: Sul display di livello base è indicata la marcia corrente all'interno di una freccia. La figura sopra riportata consiglia di passare alla marcia superiore per risparmiare carburante.

Pagina vuota

mostra una pagina vuota senza informazioni.

Menu Prestazioni

Il menu delle prestazioni è visibile solo sul display di livello alto.

L'elenco seguente contiene tutte le possibili pagine del menù Prestazioni. Alcune potrebbero non essere disponibili per il particolare veicolo.

Premere **^** o **v** per selezionare una pagina:

- "Bolla" di inerzia
- Accelerazione e frenata

- Temperatura dell'olio
- Pressione olio
- Batteria scarica
- Temperatura del liquido del cambio

"Bolla" di inerzia

Un display a quattro quadranti, rappresentante i quattro angoli della vettura, con una "bolla" che mostra dove viene esercitata la maggiore inerzia sul veicolo.

Accelerazione e frenata

Visualizza la quantità percentuale della pressione del freno o dell'acceleratore applicata del conducente come un grafico a barre intorno al perimetro esterno dell'area DIC. Il lato sinistro rappresenta l'accelerazione e il lato destro la frenata.

Temperatura dell'olio

Visualizza la temperatura dell'olio in gradi Celsius.

Pressione olio

Visualizza la pressione dell'olio in kPa.

Batteria scarica

Visualizza la tensione della batteria veicolo.

Temperatura del liquido del cambio

Visualizza la temperatura del liquido del cambio in gradi Celsius.

Menu Audio

Il menu audio consente la navigazione musicale, la selezione dai preferiti o il cambio di sorgente audio.

Consultare il manuale del sistema Infotainment.

Menu Telefono

Il menu del telefono consente la gestione e l'esecuzione delle chiamate telefoniche, di scorrere i contatti o utilizzare la funzione vivavoce.

Consultare il manuale del sistema Infotainment.

Menu di navigazione

Il menu di navigazione abilita la guida dell'itinerario.

Consultare il manuale del sistema Infotainment.

Menu impostazioni

L'elenco seguente contiene tutte le possibili pagine del menu Impostazioni. Alcune potrebbero non essere disponibili per il particolare veicolo. In base al display alcune funzioni presentano simboli.

Ruotare la manopola o premere \wedge o \vee per selezionare una pagina e seguire le istruzioni fornite nei sottomenu:

- Unità
- Temi del display
- Pagine Info
- Segnalazione velocità superata
- Carico pneumatici
- Informazioni sul software

Unità

Premere $>$ mentre sono visualizzate le unità. Selezionare le unità del sistema imperiale o metrico premendo \checkmark .

Temi del display

Premere > durante la visualizzazione dei temi del display. Selezionare la modalità Sport o Touring premendo ✓. La modalità Sport include più informazioni del veicolo, la modalità Tour include più informazioni sui supporti.

Quest'impostazione è disponibile solo con il display di livello alto.

Pagine Info

Premere > mentre è visualizzata la pagina Info. È visualizzato un elenco di tutte le voci nel menu Info. Selezionare le funzioni da visualizzare nella pagina Info premendo ✓. Le pagine selezionate presentano ✓ in una casella di controllo. Le funzioni non visualizzabili hanno una casella di controllo vuota. Vedere **Menu Info** sopra.

Segnalazione velocità superata

Il display della Segnalazione velocità elevata consente di impostare una velocità da non superare.

Per impostare la segnalazione velocità elevata, premere > mentre la pagina è visualizzata. Premere ^ o v per regolare il valore. Premere ✓ per impostare la velocità. Quando la velocità è impostata, è possibile disattivare questa funzione premendo ✓ durante la visualizzazione di questa pagina. Se si supera il limite di velocità selezionato, è visualizzato un avviso con un cicalino.

Carico pneumatici

Il display di carico dei pneumatici seleziona la categoria di pressione dei pneumatici in base all'effettiva pressione di gonfiaggio dei pneumatici. Premere > mentre è visualizzata la pagina ⇨ 261.

Selezionare:

- **Leggero** per una pressione confortevole fino a 3 persone
- **Eco** per una pressione Eco fino a 3 persone
- **Max** per un pieno carico premendo ✓.

Informazioni sul software

Visualizza le informazioni sul software open source.

Modalità Valet

Alcune funzioni del Driver Information Center e del Visualizzatore a colori Info possono essere limitate per alcuni conducenti.

L'attivazione o la disattivazione della modalità valet è impostabile nel menu **Impostazioni** nel menu di personalizzazione del veicolo.

Visualizzatore a colori Info ⇨ 122.

Personalizzazione del veicolo ⇨ 127.

Per altre informazioni, consultate il manuale del sistema Infotainment.

Visualizzatore a colori Info

Il Visualizzatore a colori Info si trova nel cruscotto accanto al quadro strumenti.

A seconda della configurazione, il veicolo è dotato di

- **Display a colori 4,2"**
oppure
- **Display a colori 8"** con Touch-Screen e Touch-Pad

I visualizzatori Info mostrano:

- l'orario ↻ 94
- la temperatura esterna ↻ 93
- la data ↻ 94
- sistema Infotainment, vedi descrizione nel manuale del sistema Infotainment
- navigatore, vedi descrizione nel manuale del sistema infotainment
- messaggi del sistema
- messaggi del veicolo ↻ 125
- impostazioni per la personalizzazione del veicolo ↻ 127

Display a colori 4,2"

Selezione di menu e impostazioni

Alle funzioni e alle impostazioni si accede dal visualizzatore.



Premere il tasto  per accendere il display.

Premere il tasto  per visualizzare la pagina iniziale.

Ruotare il tasto **MENU** per selezionare l'icona di visualizzazione del menu.

Premere il tasto **MENU** per confermare una selezione

Premere il tasto **BACK** per uscire dal menu senza cambiare un'impostazione.

Premere il tasto  per tornare alla pagina iniziale.

Per altre informazioni, consultate il manuale del sistema Infotainment. Personalizzazione del veicolo ↻ 127.

Display a colori 8"

Selezione di menu e impostazioni

Ci sono tre opzioni per il funzionamento del display:

- mediante tasti sotto il display
- direttamente con il dito sul touch screen
- mediante touchpad nella consolle centrale tra i sedili

Funzionamento del tasto



Premere il tasto  per accendere il display.

Premere il tasto  per visualizzare la pagina iniziale.

Ruotare il tasto **MENU** per selezionare l'icona di visualizzazione del menu o una funzione.

Premere il tasto **MENU** per confermare una selezione.



Ruotare il tasto **MENU** per scorrere un elenco di sottomenu.

Premere il tasto **MENU** per confermare una selezione.

Premere il tasto **BACK** per uscire dal menu senza cambiare un'impostazione.

Premere il tasto  per tornare alla pagina iniziale.

Funzionamento del touchscreen

È possibile accendere il display premendo  e selezionare la home page premendo .

Toccare l'icona del display del menu richiesto o una funzione con il dito.



Scorrere un elenco dei menu più lungo con il dito verso l'alto o verso il basso.

Confermare una funzione o selezione desiderata con un tocco.

Toccare il tasto del display  per uscire dal menu senza cambiare un'impostazione.

Premere il tasto  per tornare alla pagina iniziale.

Funzionamento del touchpad

È possibile accendere il display premendo  e selezionare la home page con .



Scorrere orizzontalmente l'icona del display del menu desiderata con il dito e toccare per confermare.

Scorrere un elenco dei sottomenu più lungo con il dito verticalmente.

Confermare una funzione o selezione evidenziata con un tocco.

Premere il tasto **BACK** per uscire dal menu senza cambiare un'impostazione.

Premere il tasto  per tornare alla pagina iniziale.

Per altre informazioni, consultate il manuale del sistema Infotainment.

Personalizzazione del veicolo  127.

Modalità Valet

Alcune funzioni del Driver Information Center e del Visualizzatore a colori Info possono essere limitate per alcuni conducenti.

L'attivazione o la disattivazione della modalità valet è impostabile nel menu **Impostazioni** nel menu di personalizzazione del veicolo.

Personalizzazione del veicolo  127.

Per altre informazioni, consultate il manuale del sistema Infotainment.

Dispositivo di controllo per smartphone

Il dispositivo di controllo per smartphone consente ad uno smartphone di accedere ai dati del veicolo mediante collegamento Bluetooth o WLAN. Questi dati possono poi essere visualizzati e analizzati sullo smartphone.

Messaggi del veicolo

I messaggi sono indicati nel Driver Information Center (DIC), in alcuni casi in concomitanza con un'avviso o un segnale acustico.

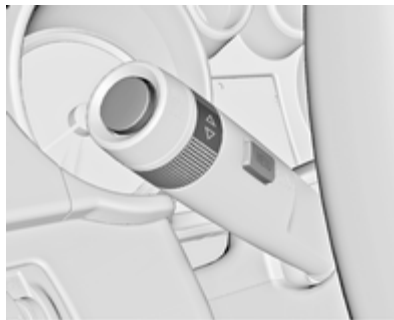

Sul display base, premere il pulsante **SET/CLR**, il pulsante **MENU** o ruotare la manopola di regolazione per confermare un messaggio.



Sul display di medio livello e di alto livello premere il pulsante **✓** per confermare un messaggio.

Messaggi di assistenza e del veicolo

I messaggi del veicolo sono visualizzati come testo. Seguire le istruzioni dei messaggi.

Il sistema visualizza dei messaggi relativi a quanto segue:

- Messaggi di manutenzione,
- Livello dei liquidi,
- Impianto di allarme antifurto,
- Freni,

- Sistemi di azionamento,
- Sistemi di controllo dell'assetto,
- Sistemi di assistenza al conducente,
- Controllo automatico della velocità di crociera,
- Limitatore di velocità,
- Cruise control adattivo,
- Allarme collisione anteriore,
- Sistema di frenata per collisione imminente,
- Sistemi di assistenza al parcheggio,
- Illuminazione, sostituzione delle lampadine,
- Fari autoadattativi,
- Impianto tergilavacrystalli,
- Portiere, finestrini,
- Allarme angolo morto laterale,
- Assistente ai segnali stradali,
- Avvisatore di cambio accidentale della corsia di marcia,
- Vano di carico, cofano del baule,
- Telecomando,

- Sistema chiave elettronica,
- Avvio senza chiave,
- Cinture di sicurezza,
- Sistemi airbag,
- Motore e cambio,
- Pressione dei pneumatici,
- Filtro antiparticolato.
- Stato della batteria del veicolo

Messaggi nel Visualizzatore Info a Colori

Alcuni messaggi importanti possono apparire anche nel Visualizzatore Info a Colori. Premere la manopola multifunzione per confermare il messaggio. Alcuni messaggi appaiono solo per pochi secondi.

Segnali acustici

All'avvio del motore o durante la guida

Si attiva un solo segnale acustico per volta.

Il segnale acustico per il mancato allacciamento delle cinture di sicurezza ha la priorità su qualunque altro segnale acustico.

- Se la cintura di sicurezza non è allacciata.
- Se alla partenza del veicolo vi è una portiera o il portellone posteriore aperto.
- Se viene superata una certa velocità con il freno di stazionamento azionato.
- Se il cruise control adattivo si disattiva automaticamente.
- Se ci si avvicina troppo ad un veicolo che precede.
- Se si supera una velocità programmata o un limite di velocità.
- Se compare un messaggio di segnalazione nel Driver Information Centre.
- Se la chiave elettronica non si trova nell'abitacolo.
- Se il sistema di ausilio al parcheggio rileva un oggetto.

- Se si effettua un cambio di corsia non intenzionale.
- Se il filtro antiparticolato ha raggiunto il massimo livello di riempimento.

Quando il veicolo è parcheggiato e/o all'apertura della portiera del conducente

- Quando la chiave è nell'interruttore di accensione.
- Se le luci esterne sono accese.
- Se il gancio di traino non è fissato correttamente.

Durante un Autostop

- Se viene aperta la portiera del conducente.

Tensione della batteria

Quando la tensione della batteria del veicolo è troppo bassa, nel Driver Information Center viene visualizzato un messaggio.

1. Spegnerne eventuali utenze elettriche non strettamente necessarie per una guida sicura, ad es. ri-

scaldamento dei sedili, lunotto termico o altre utenze che consumano molta elettricità.

2. Ricaricare la batteria del veicolo guidando l'auto per un periodo di tempo prolungato oppure con un caricabatterie.

Il messaggio scompare dopo che il motore è stato avviato per due volte senza una caduta di tensione.

Se la batteria del veicolo non può essere ricaricata, rivolgersi ad un'officina per eliminare la causa del guasto.

Personalizzazione del veicolo

Il comportamento del veicolo può essere personalizzato cambiando le impostazioni nel Visualizzatore a colori Info.

Alcune delle impostazioni personalizzate per i vari conducenti possono essere memorizzate in ogni chiave del veicolo. Impostazioni memorizzate ⇨ 24.

A seconda dell'equipaggiamento del veicolo e delle leggi vigenti nei singoli Paesi, alcune delle funzioni di seguito descritte potrebbero non essere disponibili.

Alcune funzioni sono visualizzate o attivate solo quando il motore è in funzione.

Impostazioni personali

La modifica delle impostazioni personali è descritta mediante tasti sotto il display. È valida per il Visualizzatore a colori Info 4,2" e 8". Inoltre il display 8" è utilizzabile come touchscreen e

con il touchpad tra i sedili anteriori. Vedere la descrizione Visualizzatore a colori Info ↗ 122 e il manuale del sistema Infotainment.



Con il display attivo, premere il tasto .

Ruotare il tasto **MENU** per selezionare l'icona di visualizzazione **Impostazioni**.

Premere il pulsante **MENU** per confermare.

Le seguenti impostazioni possono essere selezionate girando e premendo la manopola multifunzione:

- **Ora e data**
- **Modo Sport**
- **Lingua (Language)**
- **Modo bloccato**
- **Radio**
- **Veicolo**
- **Bluetooth**
- **Voce**
- **Display**
- **Videocamera posteriore**
- **Ritorna impost. fabbrica**
- **Informazioni software**
- **TouchPad**

Nei rispettivi sottomenu è possibile modificare le seguenti impostazioni:

Ora e data

Vedere Orologio ↗ 94.

Modo Sport

Il conducente può selezionare le funzioni da attivare nella modalità Sport ↗ 182.

- **Luci strumentazione sportive:** Cambia il colore d'illuminazione della strumentazione.
- **Prestazioni sportive motore:** la risposta del pedale dell'acceleratore e del cambio diventa più immediata.
- **Sterzo sportivo:** lo sterzo diventa più diretto.
- **Assetto sportivo:** l'ammortizzazione diventa più rigida.
- **Trazione integrale:** l'asse posteriore riceve una percentuale maggiore di coppia motore.

Lingua (Language)

Selezione della lingua preferita. Consultare il manuale del sistema Infotainment.

Modo bloccato

Consultare il manuale del sistema Infotainment.

Radio

Consultare il manuale del sistema Infotainment.

Veicolo

■ Qualità condizionamento e aria

Max. velocità ventilatore auto: Modifica il livello del flusso d'aria della cabina dei comandi climatizzatore in modalità automatica.

Modalità aria condizionata: controlla lo stato del compressore di raffreddamento quando il veicolo viene avviato. Ultima impostazione (consigliata) o ad avviamento veicolo sempre ON o sempre OFF.

Deumidificazione automatica: aziona la deumidificazione del parabrezza selezionando automaticamente le impostazioni necessarie e il climatizzatore in modalità automatica.

Riscaldam. autom. lunotto: attiva automaticamente il lunotto termico.

■ Sistemi di rilevam. e collisione

Assistente parcheggio: attiva/disattiva i sensori di parcheggio agli ultrasuoni.

Preparazione collisione autom.: attiva o disattiva la funzionalità del freno automatico del veicolo in caso di rischio di collisione imminente. Si può selezionare se il sistema assumerà il controllo del freno, avviserà solo con dei cicalini o se sarà completamente disattivato.

Avviso movimento traffico attiva o disattiva la funzione di avviso del Cruise control adattivo.

Allarme angolo morto: attiva o disattiva l'avviso dell'angolo morto laterale.

Avviso traffico trasv. poster.: attiva o disattiva l'allerta in retromarcia.

■ Comfort e comodità

Volume segnali acustici: regola il volume dei segnali acustici di avvertimento.

Personaliz. del conduc.: attiva/disattiva la funzione di personalizzazione.

Richiamo memoria automatico: attiva/disattiva il richiamo delle impostazioni memorizzate per la regolazione dei sedili elettrici e degli specchietti esterni.

Regolaz. sedili uscita comfort: attiva/disattiva la funzione di discesa agevolata dei sedili elettrici.

Retrovis. inclin. retromar.: attiva/disattiva il sistema di ausilio al parcheggio dello specchietto esterno sul lato del passeggero.

Piega retrovisore automatico: attiva o disattiva il ripiegamento degli specchietti retrovisori esterni comandato dal telecomando.

Tergilunotto in retromarcia: attiva/disattiva l'accensione automatica del tergilunotto quando la retromarcia è inserita.

Tergicristalli con sens. pioggia: attiva o disattiva il tergicristallo automatico con il sensore pioggia.

■ Luci

Luci di uscita: attiva/disattiva e modifica la durata delle luci in uscita.

Luci localizzazione veicolo: attiva/disattiva l'illuminazione di cortesia.

Fari anteriori adattivi: attiva o disattiva le funzioni dei fari autoadattivi.

Traffico a destra o a sinistra: cambia tra l'illuminazione per il traffico a destra o sinistra.

■ **Blocco porta elettrico**

Antiblocco porte sbloccate: attiva o disattiva la funzione di bloccaggio automatico delle portiere del conducente quando una portiera è aperta.

Blocco porta ritardato: attiva/disattiva la funzione di bloccaggio ritardato delle portiere.

Blocco porte automatico: attiva/disattiva la funzione di sblocco automatico delle portiere dopo aver spento il quadro. attiva/disattiva la funzione di blocco automatico delle portiere dopo la partenza.

■ **Blocco, sblocco, avviam. remoti**

Feedback luce sblocco remoto: attiva/disattiva i segnalatori di emergenza durante lo sbloccaggio.

Feedback blocco remoto: cambia il tipo di feedback fornito alla chiusura del veicolo.

Sblocco porta remoto: modifica la configurazione per sbloccare solo la portiera del conducente o l'intero veicolo durante lo sbloccaggio.

Nuovo bloc. rem. porte sblocc.: attiva/disattiva la funzione di ribloccaggio automatico dopo lo sbloccaggio senza apertura del veicolo.

Blocco passivo porta: attiva o disattiva la funzione di bloccaggio passivo.

Avviso telecom. lasciato in auto: attiva o disattiva il tono di avviso quando la chiave elettronica rimane nel veicolo.

Bluetooth

Consultare il manuale del sistema Infotainment.

Voce

Consultare il manuale del sistema Infotainment.

Display

Consultare il manuale del sistema Infotainment.

Videocamera posteriore

Linee guida: attiva o disattiva le linee guida.

Simboli assist. parch. post.: attiva o disattiva i simboli dell'ausilio al parcheggio posteriore.

Ritorna impost. fabbrica

Ripristina impostazioni veicolo: resetta tutte le impostazioni riportandole alle impostazioni di fabbrica.

Rimuovi tutti i dati privati: elimina tutte le informazioni private dal veicolo.

Ripristina impostazioni radio: azzera tutte le impostazioni radio riportandole alle impostazioni di fabbrica. Consultare il manuale del sistema Infotainment.

Informazioni software

Consultare il manuale del sistema Infotainment.

TouchPad

Consultare il manuale del sistema
Infotainment.

Illuminazione

Luci esterne	132
Luci interne	141
Caratteristiche dell'illuminazione	142

Luci esterne

Interruttore dei fari

Interruttore dei fari con controllo automatico dei fari



Ruotare l'interruttore dei fari:

AUTO = Controllo automatico dei fari: l'illuminazione esterna si accende e si spegne automaticamente a seconda delle condizioni di luminosità esterne.

☉ = Attivazione/disattivazione del controllo automatico dei fari. L'interruttore torna in posizione **AUTO**.

≡ = Luci di posizione

≡D = Fari

Lo stato attuale del controllo automatico dei fari viene visualizzato nel Driver Information Center.

Quando l'accensione viene inserita, il controllo automatico dei fari è attivo.

Spia ≡☉ ⇨ 114.

Luci posteriori

Le luci posteriori si accendono assieme agli anabbaglianti/abbaglianti e alle luci di posizione.

Luci aggiuntive nel telaio del portellone posteriore, Sports Tourer/ Country Tourer

I gruppi ottici posteriori supplementari, composti da luci posteriori e i segnalatori di emergenza sono alloggiati nel telaio del portellone posteriore. Sono illuminati quando il portellone è aperto. Le luci posteriori supplementari fungono esclusivamente da luci di posizione quando il portellone posteriore è aperto e non vengono utilizzate durante la guida.

Controllo automatico dei fari



Quando la funzione di comando automatico dei fari è attivata e il motore è in funzione, il sistema passa dalle luci diurne all'accensione dei fari abbaglianti/anabbaglianti automaticamente, a seconda delle condizioni della luminosità e delle informazioni fornite dal sistema del sensore pioggia.

Luci diurne ⇨ 135.

Attivazione automatica dei fari

In condizioni di scarsa luminosità, i fari si attivano.

Inoltre, i fari si accendono se i tergi-cristalli sono attivati per diverse passate.

Rilevamento tunnel

Quando si entra in un tunnel i fari si accendono immediatamente.

Fari autoadattativi ⇨ 136.

Abbaglianti

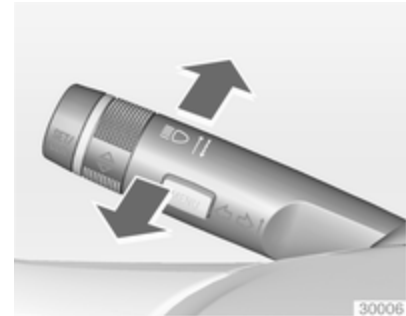

Per passare dagli anabbaglianti agli abbaglianti, spingere la leva.

Per passare agli anabbaglianti, premere nuovamente la leva o tirarla.

Assistente all'uso degli abbaglianti

Descrizione della versione con fari alogeni. Assistenza all'uso degli abbaglianti con fari autoadattativi ⇨ 136.

Questa funzione attiva gli abbaglianti come luci di marcia principali di notte e quando il veicolo viaggia ad una velocità superiore a 40 km/h.

Effettua automaticamente la commutazione agli anabbaglianti se:



- un sensore rileva le luci dei veicoli che precedono o provenienti in senso contrario
- la velocità del veicolo è inferiore a 20 km/h
- c'è la nebbia o nevica
- si guida in zone urbane

Se non vengono rilevate limitazioni, il sistema commuta nuovamente sugli abbaglianti.

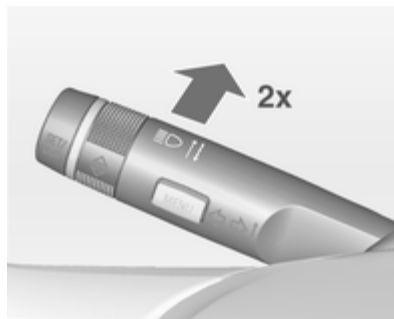
Attivazione



L'assistente all'uso degli abbaglianti viene attivato spingendo due volte la leva degli indicatori di direzione a una velocità superiore a 40 km/h.

La spia verde  si accende in modalità fissa quando la funzione di assistenza all'uso degli abbaglianti è attivata, mentre la spia blu  si accende quando gli abbaglianti sono accesi.

Spia   114.

Disattivazione

Spingere la leva degli indicatori di direzione una volta. Inoltre, la funzione viene disattivata quando vengono accesi i fendinebbia.

Se l'avvisatore ottico viene usato quando sono accesi i fari abbaglianti, la funzione di assistenza all'uso degli abbaglianti viene disattivata.

Se l'avvisatore ottico viene usato quando sono spenti i fari abbaglianti, la funzione di assistenza all'uso degli abbaglianti rimane attivata.

Al successivo inserimento dell'accensione l'ultima impostazione dell'assistenza all'uso degli abbaglianti sarà memorizzata.

Avvisatore ottico

Per usare gli abbaglianti come avvisatore ottico, tirare la leva.

Regolazione della profondità delle luci

Regolazione manuale della profondità delle luci



Per regolare la profondità delle luci in base al carico del veicolo e non abbagliare i conducenti dei veicoli in avvicinamento: ruotare la manopola ➤ nella posizione desiderata.

- 0 = Sedili anteriori occupati
- 1 = Tutti i sedili occupati

- 2 = Tutti i sedili occupati e vano di carico impegnato
- 3 = Sedile del conducente occupato e vano di carico impegnato

Regolazione automatica dinamica della profondità dei fari ➤ 136.

Uso dei fari all'estero

Il fascio di luce asimmetrico dei fari aumenta la visibilità illuminando un tratto di strada più ampio sul lato passeggero.

Se il veicolo viene utilizzato in Paesi con guida sul lato opposto, regolare i fari per evitare l'abbagliamento.

Veicoli con fari alogeni

Per la regolazione dei fari rivolgersi ad un'officina.

Veicoli con Fari allo Xenon e Fari autoadattativi

I proiettori possono essere impostati per la modalità guida a destra o guida sinistra nel menu di personalizzazione del veicolo nel Visualizzatore a colori Info.

Selezionare l'impostazione pertinente in **Impostazioni**, ➤ **Veicolo** nel Visualizzatore a colori Info.

Visualizzatore a colori Info ➤ 122.

Personalizzazione del veicolo ➤ 127.

Ogni volta in cui l'accensione è inserita, la spia ☼ lampeggia per circa 4 secondi per avvisare che è stata selezionata una modalità con guida a destra.

Tornare alla modalità con guida a sinistra nel menu di personalizzazione del veicolo come descritto sopra. ☼ non lampeggia quando è selezionata la modalità con guida a sinistra.

Spia ☼ ➤ 114.

Luci diurne

Le luci diurne aumentano la visibilità del veicolo durante il giorno.

Si azionano automaticamente a quadro acceso.

Se il veicolo è dotato della funzione Controllo automatico dei fari, il sistema commuterà le luci diurne e gli anabbaglianti/abbaglianti

automaticamente in base alle condizioni di illuminazione e alle informazioni fornite dal sistema del sensore pioggia. Controllo automatico dei fari ⇨ 133.

Fari autoadattativi

Le seguenti funzioni dei fari autoadattativi sono disponibili solo per i fari bi-xeno. La profondità, la distribuzione e l'intensità della luce sono attivate in modo variabile a seconda delle condizioni di luminosità, delle condizioni meteorologiche e del tipo di strada.

Se l'interruttore dei fari è su **AUTO**, tutte le funzioni di illuminazione sono disponibili.

Le seguenti funzioni sono disponibili anche con l'interruttore dei fari in posizione **MD**:

- Luci di svolta dinamiche
- Proiettori laterali addizionali
- Funzione di retromarcia
- Regolazione automatica dinamica della profondità dei fari

Illuminazione nelle strade a traffico limitato

Si attiva automaticamente a basse velocità fino a circa 30 km/h. Il fascio di luce viene ruotato di un angolo di 8° verso il lato della strada.

Illuminazione in città

Si attiva automaticamente a una velocità compresa fra 40 e 55 km/h e quando le luci della strada vengono rilevate dal sensore luci. La profondità dei fari viene ridotta distribuendo la luce.

Illuminazione sulle strade di campagna

Si attiva automaticamente a una velocità compresa tra circa 55 e 115 km/h. Il fascio di luce e la luminosità sul lato sinistro e su quello destro differiscono.

Illuminazione in autostrada

Si attiva automaticamente a una velocità superiore a circa 115 km/h e con movimenti di sterzata minimi. Si attiva dopo un determinato ritardo o immediatamente in caso di energica accelerazione del veicolo. Il fascio di luce è più lungo e più luminoso.



Illuminazione in condizioni meteorologiche avverse

Si attiva automaticamente fino ad una velocità di circa 70 km/h, se il sensore pioggia rileva della condensa o il tergicristallo funziona in modo continuo. La profondità, la distribuzione e l'intensità delle luci sono regolate in modo variabile in funzione della visibilità.

Luci di svolta dinamiche



Il fascio di luce ruota a seconda dell'angolo di sterzata del volante e della velocità, migliorando la luminosità in curva.

Spia   114.

Proiettori laterali aggiuntivi



Nelle curve strette o durante le svolte, a seconda dell'angolo di sterzata o del segnale dell'indicatore di direzione, viene attivato un riflettore supplementare destro o sinistro che illumina la strada ad angolo retto rispetto al senso di marcia. Si attiva fino ad una velocità massima di 40 km/h.

Spia   114.

Funzione di retromarcia

Se i fari sono accesi e viene innestata la retromarcia, entrambi i proiettori laterali aggiuntivi si accendono. Questi restano accesi per 20 secondi dopo aver disinserito la retromarcia o quando si viaggia ad una velocità superiore a 7 km/h in marcia avanti.

Assistenza all'uso degli abbaglianti

Questa funzione attiva gli abbaglianti come luci di marcia principali di notte e quando il veicolo viaggia ad una velocità superiore a 40 km/h.

Effettua automaticamente la commutazione agli anabbaglianti se:



- la videocamera del parabrezza rileva i fari di un veicolo proveniente dalla direzione contraria o di fronte
- la velocità del veicolo è inferiore a 20 km/h
- c'è la nebbia o nevica
- si guida in zone urbane

Se non vengono rilevate limitazioni, il sistema commuta nuovamente sugli abbaglianti.

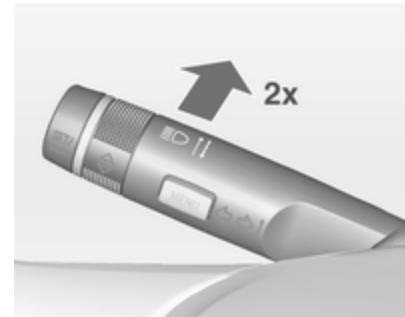
Attivazione



L'assistente all'uso degli abbaglianti viene attivato spingendo due volte la leva degli indicatori di direzione a una velocità superiore a 40 km/h.

La spia verde  si accende in modalità fissa quando la funzione di assistenza all'uso degli abbaglianti è attivata, mentre la spia blu  si accende quando gli abbaglianti sono accesi.

Spia   114.

Disattivazione

Spingere la leva degli indicatori di direzione una volta. Inoltre, la funzione viene disattivata quando vengono accesi i fendinebbia.

Se l'avvisatore ottico viene usato quando sono accesi i fari abbaglianti, la funzione di assistenza all'uso degli abbaglianti viene disattivata.

Se l'avvisatore ottico viene usato quando sono spenti i fari abbaglianti, la funzione di assistenza all'uso degli abbaglianti rimane attivata.

Al successivo inserimento dell'accensione l'ultima impostazione dell'assistenza all'uso degli abbaglianti sarà ancora attiva.

Regolazione automatica dinamica della profondità dei fari

Per impedire l'abbagliamento dei veicoli provenienti dalla direzione opposta, la regolazione della profondità dei fari viene attivata automaticamente in base all'inclinazione misurata dall'asse anteriore e posteriore, all'accelerazione o alla decelerazione e alla velocità del veicolo.

Guasto nel sistema dei fari autoadattativi

Quando il sistema rileva un'anomalia nella regolazione dei fari autoadattativi, si porta su una posizione di predisposta per impedire l'abbagliamento dei veicoli provenienti dalla direzione opposta. Se questo provvedimento risulta impossibile da realizzare, il sistema spegne automaticamente il faro interessato dalla disfunzione. In ogni caso, uno dei due fari rimane acceso. Un messaggio di avvertimento viene visualizzato nel Driver Information Center.

Segnalatori di emergenza



Inserimento con il pulsante .

In caso di incidente con attivazione degli airbag, si accendono automaticamente i segnalatori di emergenza.

Segnali di svolta e di cambio della corsia di marcia

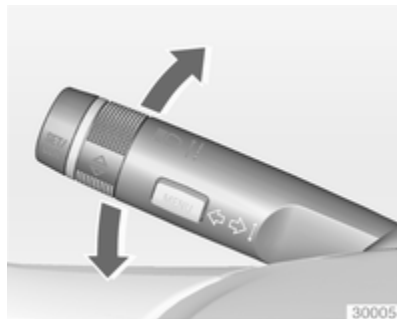

Leva = indicatore di direzione verso l'alto
verso il destro

Leva = indicatore di direzione verso il basso
verso il sinistro

Spingendo la leva oltre il punto di resistenza, l'indicatore rimane acceso. Quando il volante torna indietro, l'indicatore viene disattivato automaticamente.

Per emettere solo tre lampeggi, ad esempio per segnalare un cambio di corsia, spingere la leva fino al punto di resistenza e rilasciarla.

Con un rimorchio collegato, gli indicatori di direzione lampeggiano sei volte quando si preme la leva fino al punto di resistenza e poi la si rilascia.

Per prolungare la durata del lampeggio, spingere la leva fino al punto di resistenza e trattenerla.

Spegnere manualmente l'indicatore di direzione portando la leva nella sua posizione iniziale.

Fendinebbia



Inserimento con il pulsante $\#D$.

Interruttore dei fari in posizione **AUTO**: accendendo i fendinebbia si accenderanno automaticamente anche i fari.

Retronebbia



Inserimento con il pulsante .

Interruttore dei fari in posizione

AUTO: accendendo il retronebbia si accenderanno automaticamente anche i fari.

Interruttore dei fari in posizione : i retronebbia possono essere accesi solo con i fendinebbia.

Il retronebbia viene disattivato durante le operazioni di rimorchio.

Luci di parcheggio

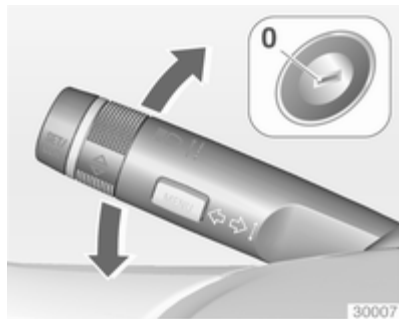

Quando il veicolo è parcheggiato, è possibile accendere le luci di parcheggio su un lato del veicolo:

1. disinserire l'accensione;
2. portare la leva degli indicatori di direzione del tutto verso l'alto (luci di parcheggio di destra) o verso il basso (luci di parcheggio di sinistra).

L'azione è confermata da un segnale acustico e dalla spia dell'indicatore di direzione.

Luci di retromarcia

La luce di retromarcia si accende quando, con l'accensione inserita, si innesta la retromarcia.

Coprifari appannati

Il lato interno dell'alloggiamento dei fari si può appannare rapidamente in condizioni di clima umido e freddo, forte pioggia o dopo il lavaggio. L'appannamento sparisce rapidamente da solo, ma può essere agevolato accendendo i fari.

Luci interne

Controllo delle luci del quadro strumenti



La luminosità delle seguenti luci può essere regolata con le luci esterne accese:

- Illuminazione del quadro strumenti
- Visualizzatore Info
- Luce plafoniera
- Interruttori e comandi

Ruotare l'interruttore rotante  e tenerlo in questa posizione fino al raggiungimento della luminosità desiderata.

Sui veicoli dotati di sensore luci, la luminosità può essere regolata solamente quando le luci esterne sono accese e il sensore luci rileva condizioni di illuminazione notturna.

Luci interne

Entrando e uscendo dal veicolo, le luci di cortesia anteriori e posteriori si accendono automaticamente e si spengono dopo un certo intervallo di tempo.



Avviso

In caso di incidente con attivazione degli airbag, le luci di cortesia si accendono automaticamente.

Luce di cortesia anteriore



Azionare l'interruttore basculante:

-  = accensione e spegnimento automatico.
- premere  = acceso.
- premere  = spento.

Luci di cortesia posteriori

Si accendono insieme alla luce di cortesia anteriore a seconda della posizione dell'interruttore basculante.

Luci di lettura



Si attivano con i pulsanti  e  nelle luci di cortesia anteriori e posteriori.



Sui veicoli con tetto panoramico le luci interne posteriori si trovano vicino alle maniglie posteriori.

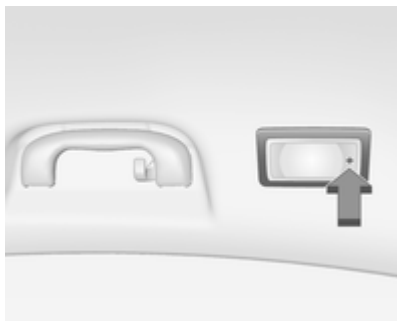

Accendere le luci di lettura premendo  sulla copertura.

Luci nelle alette parasole

Si accendono al sollevamento del coperchio.

Caratteristiche dell'illuminazione

Illuminazione della console centrale

Il faretto integrato nell'illuminazione interna si accende all'accensione dei fari.

Illuminazione all'entrata

Illuminazione di cortesia

I fari, le luci posteriori, le luci della targa, l'illuminazione del quadro strumenti, le luci interne e le luci sottoporta si attivano sbloccando il veicolo con il telecomando per un breve intervallo di tempo. Questa funzione funziona solo al buio e facilita la localizzazione del veicolo.

L'illuminazione si disattiva immediatamente inserendo l'accensione. Partenza  17.

Questa funzione è attivabile o disattivabile nella Personalizzazione del veicolo.

Selezionare l'impostazione pertinente in **Impostazioni**, **Veicolo** nel Visualizzatore a colori Info.

Visualizzatore a colori Info ⇨ 122.

Personalizzazione del veicolo ⇨ 127.

Le impostazioni possono essere memorizzate per la chiave in uso ⇨ 24.

All'apertura della portiera del conducente si accendono anche le seguenti luci:

- Tutti gli interruttori
- Driver Information Centre
- Luci delle tasche delle portiere.

Luci in uscita

Estraendo la chiave dall'interruttore di accensione si accendono le seguenti luci:

- luci interne,
- luci del quadro strumenti,
- luci sottoporta.

Si disattivano automaticamente dopo un determinato intervallo di tempo. Questa funzione funziona solo al buio. L'illuminazione "Theatre ligh-

ting" si attiva se la portiera del conducente viene aperta durante questo intervallo di tempo.



I fari, le luci posteriori e le luci della targa illuminano la zona circostante il veicolo per un periodo di tempo regolabile dopo essere usciti dal veicolo.

Accensione

1. Disinserire l'accensione.
2. Rimuovere la chiave d'accensione.
3. Aprire la portiera del conducente.

4. Tirare la leva degli indicatori di direzione.

5. Chiudere la portiera del conducente.

Se la portiera del conducente non viene chiusa, le luci si spengono dopo circa due minuti.

Le luci in uscita si spengono immediatamente se si tira la leva degli indicatori di direzione mentre la portiera del conducente è aperta.

Questa funzione è attivabile o disattivabile nella Personalizzazione del veicolo.

Selezionare l'impostazione pertinente in **Impostazioni**, **Veicolo** nel Visualizzatore a colori Info.

Visualizzatore a colori Info ⇨ 122.

Personalizzazione del veicolo ⇨ 127.

Le impostazioni possono essere memorizzate per la chiave in uso ⇨ 24.

Dispositivo salvacarica della batteria

Funzione dello stato di carica della batteria del veicolo

La funzione garantisce la massima durata della batteria del veicolo mediante un generatore con presa di corrente controllabile e distribuzione ottimizzata della corrente.

Per impedire che la batteria del veicolo si scarichi durante la guida, il funzionamento dei seguenti sistemi viene automaticamente ridotto in due fasi e quindi disinserito:

- Riscaldatore ausiliario
- Lunotto termico e specchietti riscaldati
- Sedili riscaldati
- Ventola

Durante la seconda fase, un messaggio di conferma dell'attivazione del dispositivo salvacarica della batteria del veicolo viene visualizzato nel Driver Information Centre.

Disinserimento delle luci elettriche

Per impedire che la batteria del veicolo si scarichi quando l'accensione è disinserita, alcune luci interne si spengono automaticamente dopo alcuni minuti.

Climatizzatore





Sistemi di climatizzazione	145
Bocchette di ventilazione	157
Manutenzione	159

Sistemi di climatizzazione

Sistema di climatizzazione



Controllore e tasti per le seguenti funzioni:

- Temperatura TEMP
- Distribuzione dell'aria 
- Velocità della ventola 
- Raffreddamento A/C 
- Ricircolo dell'aria 
- Sbrinamento e disappannamento 

Lunotto termico  44.

Sedili riscaldati  57.

Sedili ventilati  57.

Volante riscaldato  90.

Temperatura TEMP



Ruotare il controllore:

rosso = caldo



blu = freddo

Il riscaldamento entra in piena efficienza solo quando il motore raggiunge la temperatura di esercizio.

Distribuzione dell'aria



Premere il pulsante:

-  = parabrezza e finestrini anteriori
-  = zona della testa attraverso le bocchette di ventilazione orientabili
-  = vano piedi

Sono possibili diverse combinazioni.
L'impostazione è indicata dal LED sul pulsante.

Velocità della ventola



Regolare il flusso dell'aria ruotando il controllore  alla velocità desiderata. **O** indica che la ventola è spenta.

Raffreddamento A/C



Premere il pulsante **A/C** per inserire il raffreddamento. L'attivazione è indicata dal LED sul pulsante. Il raffreddamento funziona solamente con il motore acceso e la ventola di controllo del climatizzatore inserita.

Premere di nuovo il pulsante **A/C** per disinserire il raffreddamento.

Il sistema di climatizzazione raffredda e deumidifica (asciuga) l'aria della cabina secondo necessità. Ciò può provocare la formazione di condensa, scaricata sotto il veicolo.

Se non servono né il raffreddamento, né la deumidificazione, spegnere il sistema di raffreddamento per risparmiare carburante. L'attivazione del raffreddamento potrebbe impedire gli arresti automatici (Autostop).

Sistema Start-stop ⇨ 165.



Sbrinamento e disappannamento dei cristalli



- Premere il pulsante : la ventola commuta automaticamente sulla velocità superiore e la ripartizione dell'aria viene diretta verso il parabrezza.

- Impostare il regolatore di temperatura **TEMP** al livello più caldo.
- Inserire il lunotto termico .
- Aprire opportunamente le bocchette laterali dell'aria e orientarle verso i finestrini delle portiere.

Avviso

Se il pulsante  viene premuto mentre il motore è acceso, verrà impedito un Autostop fino a quando il pulsante  non viene premuto di nuovo.

Se viene premuto il pulsante  mentre il motore è acceso in Autostop, il motore si riavvierà automaticamente.

Sistema Start-stop ⇨ 165.

Raffreddamento massimo

Aprire brevemente i finestrini, in modo da disperdere rapidamente l'aria calda.

- Attivare il raffreddamento **A/C**.
- Premere il pulsante  per la distribuzione dell'aria.
- Impostare il regolatore di temperatura **TEMP** al livello più freddo.

- Impostare il regolatore della velocità della ventola  al livello massimo.
- Aprire tutte le bocchette dell'aria.

Sistema di ricircolo dell'aria

Premere il pulsante  per attivare il ricircolo dell'aria. L'attivazione è indicata dal LED sul pulsante.

Selezionare il ricircolo dell'aria per facilitare il raffreddamento dell'abitacolo o bloccare gli odori o lo scarico esterno. Quando si seleziona il ricircolo, si verifica una parziale ventilazione per il ricambio dell'aria interna ogni 10 minuti.

Premere di nuovo il pulsante  per disattivare la modalità di ricircolo.

In condizioni di aria ambientale calda e molto umida, il parabrezza potrebbe appannarsi esternamente quando dell'aria fredda venga diretta verso di esso. Se il parabrezza si appanna esternamente, azionare il tergicristallo e disattivare .



Distribuzione dell'aria su : Ricircolo dell'aria disattivato.



Sistema di climatizzazione automatico

In modalità automatica la temperatura, la velocità della ventola e la distribuzione dell'aria sono regolate automaticamente.



Controllore e tasti per le seguenti funzioni:

- Temperatura TEMP
- Distribuzione dell'aria 
- Velocità della ventola 
- Modalità automatica AUTO
- Raffreddamento A/C

- Ricircolo dell'aria 
- Sbrinamento e disappannamento 
- Accensione/spengimento del sistema 

Lunotto termico  ↗ 44.

Sedili anteriori riscaldati  ↗ 57.

Sedili anteriori ventilati  ↗ 57.

Volante riscaldato  ↗ 90.

Indicazione



Le impostazioni della temperatura e della velocità della ventola sono indicate nel display del climatizzatore.

Ogni modifica delle impostazioni viene mostrata per alcuni secondi sul Visualizzatore Info.

Il sistema di climatizzazione elettronico è pienamente operativo solo quando il motore è in funzione.

Le impostazioni del climatizzatore vengono memorizzate nella chiave utilizzata per bloccare il veicolo.

Modalità automatica AUTO



Impostazioni di base per il massimo comfort:

- Premere **AUTO**, la distribuzione dell'aria e la velocità della ventola vengono regolate automaticamente. L'attivazione è indicata dal LED sul pulsante.
- Premere **A/C** per azionare il raffreddamento e il disappannamento ideali. L'attivazione è indicata dal LED sul pulsante.
- Impostare la temperatura ruotando il controllore **TEMP**. L'impostazione comfort consigliata è 22 °C.
- Aprire tutte le bocchette dell'aria per ottimizzare la distribuzione dell'aria in modalità automatica.

È possibile modificare l'impostazione della regolazione della velocità ventola nella modalità automatica nel menu di personalizzazione del veicolo nel Visualizzatore a colori Info.

Selezionare l'impostazione pertinente in **Impostazioni**, **Veicolo** nel Visualizzatore a colori Info.

Visualizzatore a colori Info ⇨ 122.

Personalizzazione del veicolo ⇨ 127.

Preselezione della temperatura TEMP



Impostare la temperatura ruotando il controllore **TEMP** sul valore desiderato.

La temperatura selezionata è indicata nel display del climatizzatore.

Se è impostata la temperatura minima **Lo**, il sistema di controllo del climatizzatore funziona al raffreddamento massimo, se **A/C** è azionato.



Se viene impostata la temperatura massima **Hi**, il climatizzatore attiva il riscaldamento massimo.

Avviso

Se **AC** non è azionato, la riduzione della temperatura impostata della cabina può causare il riavviamento del motore da un arresto automatico (Autostop) o impedire un arresto automatico.

Sbrinamento e disappannamento dei cristalli



- Premere il pulsante . L'attivazione è indicata dal LED sul pulsante.
- La temperatura e la ripartizione dell'aria vengono impostate automaticamente e la ventola funziona ad alta velocità.
- Inserire il lunotto termico .
- Per tornare alla modalità precedente: premere il pulsante . Per tornare alla modalità automatica: premere il pulsante **AUTO**.



È possibile modificare l'impostazione del lunotto termico automatico nel menu di personalizzazione del veicolo nel Visualizzatore a colori Info.

Selezionare l'impostazione pertinente in **Impostazioni**, **Veicolo** nel Visualizzatore a colori Info.

Visualizzatore a colori Info ⇨ 122.

Personalizzazione del veicolo ⇨ 127.

Avviso

Se il pulsante  viene premuto mentre il motore è acceso, verrà impedito un Autostop fino a quando il pulsante  non viene premuto di nuovo.

Se viene premuto il pulsante  mentre il motore è acceso in Autostop, il motore si riavvierà automaticamente.

Sistema Start-stop ⇨ 165.

Impostazioni manuali

È possibile adattare manualmente le impostazioni del sistema di climatizzazione utilizzando i tasti di distribuzione dell'aria e il comando della velocità ventola come segue. Modificando manualmente le impostazioni si disattiva la modalità automatica.

Velocità della ventola



Ruotare il controllore . La velocità selezionata della ventola è indicata dal numero di segmenti nel display del climatizzatore.



Spegnendo la ventola, si disattiva anche il climatizzatore.

Per tornare alla modalità automatica: premere il pulsante **AUTO**.

Distribuzione dell'aria , ,



Premere il pulsante corretto per la regolazione desiderata. L'attivazione è indicata dal LED sul pulsante.

-  = parabrezza e finestrini anteriori.
-  = zona della testa attraverso le bocchette dell'aria orientabili.
-  = vano piedi.

Sono possibili diverse combinazioni. Ritorno alla distribuzione automatica dell'aria: premere il pulsante **AUTO**.

Raffreddamento A/C





Premere il pulsante **A/C** per inserire il raffreddamento. L'attivazione è indicata dal LED sul pulsante. Il raffreddamento funziona solamente con il motore acceso e la ventola di controllo del climatizzatore inserita.

Premere nuovamente il pulsante **A/C** per disinserire il raffreddamento.

Il sistema di climatizzazione raffredda e deumidifica (asciuga) l'aria della cabina secondo necessità. Ciò può provocare la formazione di condensa, scaricata sotto il veicolo.

Se non servono né il raffreddamento, né la deumidificazione, spegnere il sistema di raffreddamento per risparmiare carburante.

Accensione/spengimento del sistema

La modalità di raffreddamento, ventola è automatica e disattivabile premendo il tasto . Quando il sistema è disattivato, il LED nel tasto  è spento.

Attivazione mediante pressione del pulsante  o del tasto di raffreddamento **A/C** o del pulsante della modalità automatica **AUTO**. L'attivazione è indicata dal LED sul pulsante.

Ricircolo dell'aria manuale



Premere il pulsante  per attivare il ricircolo dell'aria. L'attivazione è indicata dal LED sul pulsante.

Selezionare il ricircolo dell'aria per facilitare il raffreddamento dell'abitacolo o bloccare gli odori o lo scarico esterno. Quando si seleziona il ricircolo, si verifica una parziale ventilazione per il ricambio dell'aria interna ogni 10 minuti.

Premere di nuovo il pulsante  per disattivare la modalità di ricircolo.

In condizioni di aria ambientale calda e molto umida, il parabrezza potrebbe appannarsi esternamente quando dell'aria fredda venga diretta verso di esso. Se il parabrezza si appanna esternamente, azionare il tergicristallo e disattivare .

Impostazioni di base

È possibile modificare alcune impostazioni di base nel menu di personalizzazione di veicolo nel visualizzatore a colori Info.

Selezionare le impostazioni pertinenti in **Impostazioni**, **Veicolo** nel Visualizzatore a colori Info.

Visualizzatore a colori Info  122.

Personalizzazione del veicolo  127.





Sistema di climatizzazione automatico doppio

Il climatizzatore automatico doppio consente di impostare temperature di climatizzazione differenti per il lato guida e il lato passeggero anteriore.

In modalità automatica la temperatura, la velocità della ventola e la distribuzione dell'aria sono regolate automaticamente.



Pannelli e tasti per le seguenti funzioni:

- **Temperatura** ▲▼
- **Distribuzione dell'aria** 
- **Velocità della ventola** ▲▼
- **Modalità automatica AUTO**
- **Raffreddamento A/C**
- **Ricircolo dell'aria** 
- **Sbrinamento e disappannamento** 

- **Accensione/spengimento del sistema** 

- **Sincronizzazione della temperatura bizona SYNC**

Lunotto termico  ⇨ 44.

Sedili anteriori riscaldati  ⇨ 57.

Sedili anteriori ventilati  ⇨ 57.

Volante riscaldato  ⇨ 90.

Indicazione



Le impostazioni di temperatura sono indicate separatamente sui pannelli per il lato conducente e il lato passeggero.

Ogni modifica delle impostazioni viene mostrata per alcuni secondi sul Visualizzatore Info.

Il sistema di climatizzazione automatico doppio è pienamente operativo solo quando il motore è in funzione.

Le impostazioni del climatizzatore vengono memorizzate nella chiave utilizzata per bloccare il veicolo.

Modalità automatica AUTO



Impostazioni di base per il massimo comfort:

- Premere **AUTO**, la distribuzione dell'aria e la velocità della ventola vengono regolate automaticamente. L'attivazione è indicata dal LED sul pulsante.
- Premere **A/C** per azionare il raffreddamento e il disappannamento ideali. L'attivazione è indicata dal LED sul pulsante.
- Impostare la temperatura toccando ▲ o ▼ sul lato conducente. L'impostazione comfort consigliata è 22 °C. È possibile impostare una diversa temperatura per conducente e passeggero. Toccare ▲ o ▼ sul lato passeggero per consentire diverse zone di temperatura.
- Aprire tutte le bocchette dell'aria per ottimizzare la distribuzione dell'aria in modalità automatica.

È possibile modificare l'impostazione della regolazione della velocità ventola nella modalità automatica nel menu di personalizzazione del veicolo nel Visualizzatore a colori Info.

Selezionare l'impostazione pertinente in **Impostazioni**, ► **Veicolo**, nel Visualizzatore a colori Info.

Visualizzatore a colori Info ⇨ 122.

Personalizzazione del veicolo ⇨ 127.

Preselezione della temperatura ▼▲



Impostare la temperatura desiderata toccando ▲ per aumentare la temperatura o ▼ per diminuire la temperatura.

La temperatura selezionata è indicata nei pannelli. Utilizzando il pannello laterale lato guida si cambiano le tem-

perature per entrambi i lati (quando **SYNC** è selezionato), mentre utilizzando il pannello lato passeggero si cambia solamente la temperatura lato passeggero e si spegne **SYNC**, (se già selezionato).

Se è impostata la temperatura minima **Lo**, il sistema di controllo del climatizzatore funziona al raffreddamento massimo, se **A/C** è azionato.

Se viene impostata la temperatura massima **Hi**, il climatizzatore attiva il riscaldamento massimo.

Avviso

Se **AC** non è azionato, la riduzione della temperatura impostata della cabina può causare il riavviamento del motore da un arresto automatico (Autostop) o impedire un arresto automatico.

Sincronizzazione della temperatura bizona SYNC



Premere **SYNC** per collegare l'impostazione della temperatura lato passeggero al lato conducente. L'attivazione è indicata dal LED sul pulsante.

Quando le impostazioni lato passeggero saranno regolate, il LED si spegne.

Sbrinatorio e disappannamento dei cristalli



- Premere il pulsante . L'attivazione è indicata dal LED sul pulsante.
- La temperatura e la ripartizione dell'aria vengono impostate automaticamente e la ventola funziona ad alta velocità.

- Inserire il lunotto termico .
- Per tornare alla modalità precedente: premere il pulsante . Per tornare alla modalità automatica: premere il pulsante **AUTO**.



È possibile modificare l'impostazione del lunotto termico automatico in base alle temperature esterne nel menu di personalizzazione del veicolo nel Visualizzatore a colori Info.

Selezionare l'impostazione pertinente in **Impostazioni**, ► **Veicolo** nel Visualizzatore a colori Info.

Visualizzatore a colori Info ⇨ 122.

Personalizzazione del veicolo ⇨ 127.

Avviso

Se il pulsante  viene premuto mentre il motore è acceso, verrà impedito un Autostop fino a quando il pulsante  non viene premuto di nuovo.

Se viene premuto il pulsante  mentre il motore è acceso in Autostop, il motore si riavvierà automaticamente.

Sistema Start-stop ⇨ 165.

Impostazioni manuali

È possibile adattare manualmente le impostazioni del sistema di climatizzazione utilizzando i tasti di distribuzione dell'aria e il comando della velocità ventola come segue. Modificando manualmente le impostazioni si disattiva la modalità automatica.

Velocità della ventola ▼ ▲



Toccare  ▼ o ▲. La velocità selezionata per la ventola è indicata brevemente nell'Infodisplay.



Spegnendo la ventola, si disattiva anche il climatizzatore.

Per tornare alla modalità automatica: premere il pulsante **AUTO**.

Distribuzione dell'aria



Premere il pulsante corretto per la regolazione desiderata. L'attivazione è indicata dal LED sul pulsante.

-  = parabrezza e finestrini anteriori
-  = zona della testa attraverso le bocchette dell'aria orientabili
-  = vano piedi

Sono possibili diverse combinazioni.

Ritorno alla distribuzione automatica dell'aria: premere il pulsante **AUTO**.

Raffreddamento A/C





Premere il pulsante **A/C** per inserire il raffreddamento. L'attivazione è indicata dal LED sul pulsante. Il raffreddamento funziona solamente con il motore acceso e la ventola di controllo del climatizzatore inserita.

Premere nuovamente il pulsante **A/C** per disinserire il raffreddamento.

Il sistema di climatizzazione raffredda e deumidifica (asciuga) l'aria della cabina secondo necessità. Ciò può provocare la formazione di condensa, scaricata sotto il veicolo.

Se non servono né il raffreddamento, né la deumidificazione, spegnere il sistema di raffreddamento per risparmiare carburante.

Accensione/spengimento del sistema

La modalità di raffreddamento, ventola è automatica e disattivabile premendo il tasto . Quando il sistema è disattivato, il LED nel tasto  è spento.

Attivazione mediante pressione del pulsante  o del tasto di raffreddamento **A/C** o del pulsante della modalità automatica **AUTO**. L'attivazione è indicata dal LED sul pulsante.

Ricircolo dell'aria manuale



Premere il pulsante  per attivare il ricircolo dell'aria. L'attivazione è indicata dal LED sul pulsante.

Selezionare il ricircolo dell'aria per facilitare il raffreddamento dell'abitacolo o bloccare gli odori o lo scarico esterno. Quando si seleziona il ricircolo, si verifica una parziale ventilazione per il ricambio dell'aria interna ogni 10 minuti.

Premere di nuovo il pulsante  per disattivare la modalità di ricircolo.

In condizioni di aria ambientale calda e molto umida, il parabrezza potrebbe appannarsi esternamente quando dell'aria fredda venga diretta verso di esso. Se il parabrezza si appanna esternamente, azionare il tergicristallo e disattivare .

Ricircolo dell'aria automatico

Un sensore dell'umidità dell'aria passa automaticamente all'aria esterna se l'umidità dell'aria interna è eccessiva.

Impostazioni di base

È possibile modificare alcune impostazioni di base nel menu di personalizzazione di veicolo nel visualizzatore a colori Info.

Selezionare le impostazioni pertinenti in **Impostazioni**, **Veicolo** nel Visualizzatore a colori Info.

Visualizzatore a colori Info ⇨ 122.

Personalizzazione del veicolo ⇨ 127.

Riscaldatore ausiliario

Riscaldatore dell'aria

Quickheat è un sistema di riscaldamento elettrico ausiliario che è in grado di riscaldare automaticamente e più rapidamente l'abitacolo.

Bocchette di ventilazione

Bocchette di ventilazione orientabili

Bocchette dell'aria anteriori



Per aprire la bocchetta dell'aria, ruotare la rotella su **I**. Ruotare la rotella per regolare il flusso di aria in uscita dalla bocchetta.



Regolare la direzione del flusso d'aria modificando l'inclinazione orizzontale e verticale delle alette della bocchetta.



Per chiudere la bocchetta dell'aria, girare la manopola di regolazione in posizione **0**.

Bocchette di ventilazione posteriori



Le bocchette dell'aria per il passeggero posteriore si trovano nella consolle centrale tra i sedili anteriori.

⚠ Avvertenza

Non applicare oggetti alle alette delle bocchette dell'aria. C'è il rischio di danni e lesioni in caso di incidente.

Bocchette dell'aria fisse

Altre bocchette dell'aria si trovano sotto il parabrezza e i finestrini e nei vani piedi.

Manutenzione

Presenza dell'aria

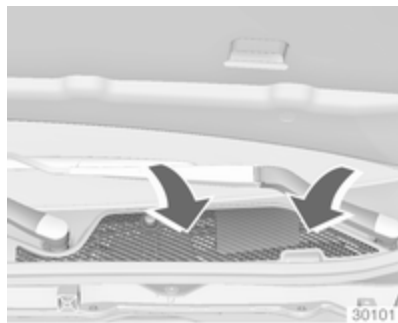

La presa dell'aria davanti al para-breccia nel vano motore non deve essere ostruita in alcun modo per consentire l'ingresso dell'aria. Togliere eventuali depositi di foglie, sporco o neve.

Filtro antipolline

Filtraggio dell'aria immessa nell'abitacolo

Un filtro antipolline depura l'aria immessa nell'abitacolo da polvere, fuliggine, polline e spore.

Filtro a carboni attivi

Oltre all'azione del filtro antipolline, quella del filtro a carboni attivi riduce i cattivi odori.

La sostituzione del filtro deve avvenire durante una regolare manutenzione.

Funzionamento regolare del climatizzatore

Per garantire sempre la massima efficienza del sistema, si consiglia di attivare il climatizzatore per alcuni minuti almeno una volta al mese, indipendentemente dalle condizioni climatiche e dalla stagione.

Manutenzione

Per un raffreddamento ottimale, si consiglia di far controllare annualmente il sistema di climatizzazione, a partire da tre anni dopo la prima immatricolazione del veicolo. Di seguito indichiamo alcuni controlli da effettuare.

- Prova di funzionalità e di pressione
- Funzionalità del riscaldamento
- Controllo di tenuta
- Controllo delle cinghie di trasmissione
- Pulizia del condensatore e scarico dell'evaporatore
- Controllo delle prestazioni

Guida e funzionamento

Consigli per la guida	160
Avviamento e funzionamento	161
Gas di scarico	168
Cambio automatico	170
Cambio manuale	175
Sistemi di guida	175
Freni	176
Sistemi di controllo della guida ..	179
Sistemi di assistenza al conducente	185
Carburante	219
Gancio rimorchio	226

Consigli per la guida

Controllo del veicolo

Non procedere per spinta inerziale a motore spento (eccetto durante Autostop)

In tale situazione molti impianti, quali il servofreno o il servosterzo, non funzionano, rendendo la marcia un pericolo per sé e per gli altri. Tutti i sistemi funzionano durante un Autostop, ma ci sarà una riduzione controllata del servosterzo e la velocità del veicolo diminuirà.

Sistema Start-stop ⇨ 165.

Pedali

Non collocare tappetini nella zona dei pedali per evitare di ostacolare la corsa dei pedali stessi.

Sterzare

Se l'assistenza del servosterzo non è più disponibile a causa di un arresto del motore o di un malfunzionamento del sistema, è possibile sterzare il veicolo ma con uno sforzo maggiore.

Spia ⚠ ⇨ 111.

Attenzione

Veicoli equipaggiati con servosterzo idraulico:

Se si ruota il volante a fine corsa e lo si mantiene in tale posizione per più di 15 secondi, si potrebbe danneggiare l'impianto del servosterzo e perdere l'effetto di servassistenza.

Avviamento e funzionamento

Rodaggio di un veicolo nuovo

Per i primi viaggi non effettuare inutilmente brusche frenate.

Quando si guida la vettura per la prima volta, è possibile che la cera e l'olio presenti nell'impianto di scarico evaporino producendo l'emissione di fumi. Parcheggiare la vettura all'aperto per un po' evitando di inalare i fumi.

Durante il rodaggio, il consumo di olio e carburante potrebbero risultare un po' più alti del normale.

Filtro antiparticolato ⇨ 168.

Posizioni della chiave nel blocchetto di accensione

Girare la chiave:

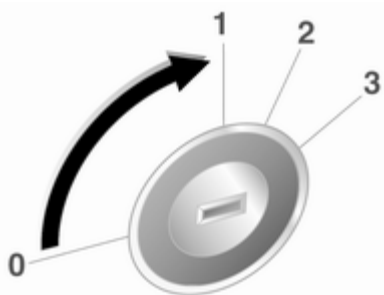

- 0 = Quadro spento:** alcune funzioni rimangono attive fino alla rimozione della chiave o l'apertura della portiera del conducente se l'accensione era già inserita.
- 1 = Modalità accessori:** Il bloccasterzo è sbloccato e alcune funzioni elettriche sono disponibili, quadro spento.

- 2 = Accensione in modalità di accensione inserita:** Il quadro è acceso, il motore diesel è in fase di preriscaldamento. Le spie si accendono e la maggior parte delle funzioni elettriche è attiva.
- 3 = Avvio motore.** Rilasciare la chiave dopo l'inizio della procedura di avvio.

Bloccasterzo

Rimuovere la chiave dal commutatore di accensione e ruotare il volante finché si blocca.

Tasto di azionamento



La chiave elettronica deve trovarsi all'interno del veicolo.

Modalità accensione accessori: premere il pulsante **Engine Start/Stop** una volta senza azionare il pedale della frizione o del freno. Il LED giallo nel tasto si accende. Il bloccasterzo è sbloccato e alcune funzioni elettriche sono disponibili, quadro spento.

Modalità accensione inserita: mantenere premuto il tasto **Engine Start/Stop** per 6 secondi senza azionare il pedale della frizione o del freno. Il LED verde nel tasto si

accende, il motore diesel si preriscalda. Le spie si accendono e la maggior parte delle funzioni elettriche è attiva.

Avvio motore: azionare il pedale della frizione (cambio manuale) o il pedale del freno (cambio automatico) e premere il pulsante **Engine Start/Stop** ancora una volta. Rilasciare il pulsante dopo l'inizio della procedura di avvio.

Quadro spento: premere brevemente il pulsante **Engine Start/Stop** in ciascuna modalità o quando il motore è in funzione. Alcune funzioni rimangono attive finché la portiera del conducente è aperta, se l'accensione era già inserita.

Bloccasterzo

Il bloccasterzo si attiva automaticamente quando:

- il veicolo è fermo e
- l'accensione è stata spenta e
- la portiera del conducente è aperta.

Per sbloccare il bloccasterzo, aprire e chiudere la portiera del conducente e attivare la modalità accessori o avviare direttamente il motore.

⚠ Avvertenza

Se la batteria del veicolo si scarica, il veicolo non deve essere rimorchiato né avviato mediante traino o a spinta, in quanto il bloccasterzo non può essere disinserito.

Funzionamento in emergenza sui veicoli con sistema chiave elettronica

Se la chiave elettronica non funziona o la batteria della chiave elettronica è debole, all'avvio del veicolo il Driver Information Center può visualizzare **Nessun telecomando rilevato** o **Sostituire la batteria nel telecomando.**

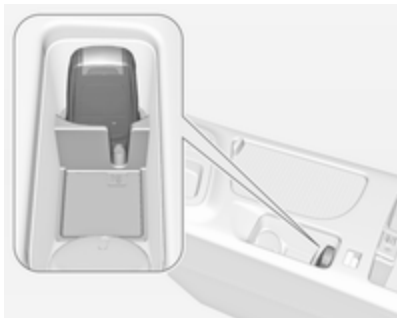

Aprire l'area del portaoggetti della consolle centrale sollevando il bracciolo. Posizionare la chiave elettronica nell'alloggiamento del trasmettitore. Premere il pedale della frizione (cambio manuale) o il pedale del freno (cambio automatico) e premere il pulsante **Engine Start/Stop**.

Per spegnere il motore, premere di nuovo il pulsante **Engine Start/Stop**. Rimuovere la chiave elettronica dall'alloggiamento del trasmettitore.

Questa opzione è prevista solo per le situazioni di emergenza. Sostituire la batteria della chiave elettronica non appena possibile ⇨ 23.

Per lo sblocco o il blocco delle portiere vedere Guasto al gruppo del telecomando o al sistema chiave elettronica ⇨ 24.

Potenza trattenuta disattivata

I seguenti sistemi elettronici possono funzionare fino a quando la portiera del conducente non viene aperta o per 10 minuti dopo avere disinserito l'accensione:

- Alzacristalli elettrici
- Tettuccio apribile
- Prese di corrente

L'alimentazione al Sistema Infotainment continua ad essere presente per 30 minuti dallo spegnimento dell'accensione, indipendentemente dal fatto che una qualsiasi portiera sia aperta.

Avviamento del motore

Veicoli con commutatore di accensione



Cambio manuale: azionare il pedale della frizione e del freno.

Cambio automatico: azionare il pedale freno e portare la leva del cambio in posizione **P** o **N**.

Non azionare il pedale dell'acceleratore.

Motore diesel: portare la chiave in posizione **2** per il preriscaldamento finché la spia  si spegne.

Girare brevemente la chiave in posizione **3** e rilasciarla: una procedura automatica attiva il motorino d'avviamento con un breve ritardo finché il motore è in funzione, vedi Controllo automatico del motorino d'avviamento.

Prima di riavviare o per spegnere il motore, riportare la chiave in posizione **0**.

Durante un Autostop, è possibile riavviare il motore premendo il pedale della frizione ⇨ 165.

Veicoli con tasto di azionamento



Cambio manuale: azionare il pedale della frizione e del freno.

Cambio automatico: azionare il pedale freno e portare la leva del cambio in posizione **P** o **N**.

Non azionare il pedale dell'acceleratore.

Premere e rilasciare il pulsante **Engine Start/Stop**: una procedura automatica attiva il motorino d'avviamento con un breve ritardo finché il motore è in funzione, vedi Controllo automatico del motorino d'avviamento.

Prima di riavviare o spegnere il motore, premere ancora una volta il tasto **Engine Start/Stop**.

Durante un Autostop, è possibile riavviare il motore premendo il pedale della frizione ⇨ 165.

Avvio del veicolo a temperature basse

L'avviamento del veicolo senza riscaldatori aggiuntivi è possibile solo fino a -25°C per i motori diesel e -30°C per i motori a benzina. E' necessario utilizzare un olio motore con appropriata viscosità, carburante appropriato, servizi di assistenza effettuati e una batteria veicolo sufficientemente carica. A temperature inferiori a -30°C il cambio automatico richiede una fase di riscaldamento di circa 5 minuti. La leva del cambio deve essere in posizione **P**.

Controllo automatico del motorino d'avviamento

Questa funzione controlla la procedura di avviamento del motore. Il conducente non deve tenere la chiave in posizione **3** o tenere il pulsante **Engine Start/Stop** premuto. Una volta azionato, il sistema si avvierà automaticamente finché il motore è in funzione. A causa della procedura di controllo, il motore si avvia con un breve ritardo.

Le ragioni di un mancato avviamento del motore possono essere le seguenti:

- pedale della frizione non azionato (cambio manuale);
- pedale del freno non azionato o leva del cambio non in posizione **P** o **N** (cambio automatico);
- time-out scaduto.

Riscaldamento del motore turbo

All'avviamento la coppia motore disponibile può essere limitata per un breve periodo, specialmente quando la temperatura del motore è fredda. La limitazione serve a consentire al sistema di lubrificazione di proteggere del tutto il motore.

Interruzione di carburante al motore durante la decelerazione

L'alimentazione del carburante viene interrotta automaticamente durante le decelerazioni, ovvero quando il veicolo procede con una marcia innestata ma non viene premuto l'acceleratore.

Sistema stop-start

Il sistema Start-stop contribuisce a far risparmiare carburante e a ridurre le emissioni. Quando le condizioni lo consentono, disinserisce il motore appena il veicolo procede a bassa velocità o si arresta, ad esempio a un semaforo o in un ingorgo. Avvia automaticamente il motore non appena viene premuta la frizione. Un sensore della batteria assicura che un Auto-stop venga eseguito solo se la batteria è sufficientemente carica per un riavvio.

Attivazione

Il sistema Start-stop è disponibile non appena il motore viene avviato, il veicolo parte e le condizioni riportate nel seguito di questa sezione sono soddisfatte.

Disattivazione



Disattivare il sistema Start-stop manualmente premendo il pulsante **eco**. La disattivazione è indicata dallo spegnimento del LED presente nel pulsante.

Autostop

Se il veicolo procede a bassa velocità o è fermo, attivare un Autostop come segue:

- Premere il pedale della frizione
- posizionare la leva in folle
- rilasciare il pedale della frizione

Il motore verrà spento mentre l'accensione rimane attivata.



Un Autostop è indicato dalla lancetta nella posizione **AUTOSTOP** nel contagiri. Su alcune versioni si accende una spia nel quadro strumenti quando il motore è nella modalità Autostop.



Durante un Autostop, il riscaldamento e le prestazioni dei freni vengono mantenuti.

Attenzione

La funzionalità del servosterzo può ridursi durante un Autostop.

Condizioni per un Autostop

Il sistema Start-stop verifica che ciascuna delle condizioni seguenti sia soddisfatta.

- Il sistema Start-stop non è disattivato manualmente
- il cofano è completamente chiuso
- la portiera del conducente è chiusa oppure la cintura di sicurezza del conducente è allacciata
- la batteria del veicolo è sufficientemente carica e in buone condizioni

- il motore è caldo
- la temperatura del liquido di raffreddamento del motore non è troppo alta
- la temperatura dei gas di scarico del motore non è troppo elevata, ad esempio dopo aver guidato con un carico motore elevato
- la temperatura ambiente è superiore a -5 °C
- il sistema di controllo del climatizzatore consente un Autostop
- la depressione del freno è sufficiente
- la funzione di autopulizia del filtro antiparticolato non è attiva
- il veicolo è stato guidato almeno a passo d'uomo dall'ultimo Autostop

In caso contrario, l'Autostop viene bloccato.

Certe impostazioni del climatizzatore possono bloccare un Autostop. Vedere il capitolo sul Climatizzatore per maggiori dettagli ⇨ 145.

Immediatamente dopo aver guidato su autostrada un Autostop può essere bloccato.

Rodaggio di un veicolo nuovo ⇨ 161.

Dispositivo salvacarica della batteria del veicolo

Per assicurare un riavviamento affidabile del motore, il sistema Start-stop integra diverse funzioni salvacarica della batteria.

Misure per il risparmio energetico

Durante un Autostop, diverse funzioni elettriche, come il riscaldatore elettrico ausiliario o il lunotto termico, sono disabilitate o commutate in modalità risparmio energetico. La velocità della ventola del climatizzatore viene ridotta per risparmiare energia.

Riavvio del motore da parte del conducente

Premere il pedale della frizione per riavviare il motore.

L'avvio del motore è indicato dalla lancetta nella posizione di folle nel contagiri.

Se la leva del cambio esce dalla posizione di folle prima di premere la frizione, la spia  si accende o viene visualizzata sotto forma di simbolo nel Driver Information Center.

Spia  ⇨ 109.

Riavvio del motore mediante il sistema Start-stop

La leva del cambio deve essere in folle per abilitare un riavvio automatico.

Se una delle seguenti condizioni si verifica durante un Autostop, il motore viene avviato automaticamente mediante il sistema Start-stop:

- Il sistema Start-stop è disattivato manualmente
- il cofano è aperto
- la cintura di sicurezza del conducente non è allacciata e la portiera del conducente è aperta
- la temperatura del motore è troppo bassa
- il livello di carica della batteria del veicolo è sotto un determinato livello

- la depressione del freno non è sufficiente
- il veicolo è guidato almeno a passo d'uomo
- il climatizzatore richiede un avvio del motore
- il climatizzatore viene acceso manualmente

Se il cofano non è completamente chiuso, viene visualizzato un messaggio di avvertimento nel Driver Information Center.

Se alla presa di corrente è collegato un accessorio elettrico, ad esempio un lettore CD portatile, durante il riavvio potrebbe essere percepibile un breve calo di tensione.

Parcheggio

- Non parcheggiare il veicolo su superfici facilmente infiammabili, in quanto le temperature elevate dell'impianto di scarico potrebbero causare la combustione della superficie.
- Azionare sempre il freno di stazionamento.

Tirare l'interruttore del freno di stazionamento elettrico (E) per circa un secondo.

Azionare manualmente il freno di stazionamento senza premere il pulsante di sblocco. Se il veicolo viene parcheggiato in salita o in discesa, tirare il freno di stazionamento quanto più possibile. Premere contemporaneamente il pedale del freno per ridurre lo sforzo necessario per tirare il freno di stazionamento.

- Spegnerne il motore e disinserire l'accensione. Ruotare il volante per inserire il bloccasterzo.
- Se il veicolo è parcheggiato su una superficie piana o in salita, disinserire l'accensione solo dopo aver innestato la prima o portato la leva del cambio su **P**. Inoltre, in salita, girare le ruote anteriori nella direzione opposta rispetto al cordolo del marciapiede.

Se il veicolo è parcheggiato in discesa, disinserire l'accensione solo dopo aver innestato la retromarcia o portato la leva del cambio su **P**.

Inoltre, girare le ruote anteriori verso il cordolo del marciapiede.

- Bloccare il veicolo e attivare il sistema di allarme antifurto.

Avviso

In caso di problemi durante l'attivazione dell'airbag, il motore si spegne automaticamente se il veicolo si arresta entro un certo periodo di tempo.

Gas di scarico

Pericolo

I gas di scarico del motore contengono monossido di carbonio, che è tossico, ma incolore e inodore e può essere letale se inalato.

Se i fumi di scarico penetrano nell'abitacolo, aprire i finestrini. Rivolgersi ad un'officina per eliminare la causa del guasto.

Evitare di viaggiare con il vano di carico aperto, in quanto i gas di scarico potrebbero entrare nell'abitacolo.

Filtro antiparticolato

Il filtro antiparticolato previsto per le motorizzazioni diesel separa le pericolose particelle di fuliggine dal gas di scarico. Il sistema è corredato di una funzione autopulente che si attiva automaticamente durante la marcia senza ulteriori notifiche. Il filtro viene pulito periodicamente bruciando ad alta temperatura le particelle di

fuliggine. Questo processo avviene automaticamente in determinate condizioni preimpostate e può richiedere fino a 25 minuti. Di solito impiega fra 7 e 12 minuti. La funzione di Autostop non è disponibile e il consumo di carburante può essere più elevato durante questo periodo. L'emissione di odori e fumo nel corso di tale procedimento è un fenomeno normale.



In determinate situazioni, come ad esempio percorrendo distanze brevi, il sistema non è in grado di completare la funzione autopulente.

Se è richiesta la pulizia del filtro e le precedenti condizioni di guida non consentivano la pulizia automatica, la situazione viene segnalata dalla spia . Contemporaneamente **Filtro Partic. A.Pieno Continua Marcia** viene visualizzato nel Driver Information Centre.

 si accende quando il filtro antiparticolato è pieno. Avviare il processo di pulizia prima possibile.

 lampeggia e un segnale acustico si attiva diverse volte al raggiungimento del livello massimo di riempimento del filtro antiparticolato. Avviare immediatamente il processo di pulizia per evitare danni al motore.

Processo di pulizia

Per attivare il processo di pulizia, continuare a guidare e tenere il regime di giri del motore sopra i 2000 giri/min. Se necessario, passare a una marcia inferiore. Ha quindi inizio la pulizia del filtro antiparticolato.

Se viene visualizzato un ulteriore messaggio nel Driver Information Centre che informa che la pulizia non è possibile, chiedere assistenza ad un'officina.

Attenzione

Se il processo di pulizia viene interrotto più di una volta, si rischia di provocare gravi danni al motore.



La pulizia avviene più rapidamente con regimi e carichi del motore elevati.

La spia  si spegne al completamento della funzione autopulente.

Convertitore catalitico

Il convertitore catalitico riduce la quantità di sostanze nocive presenti nei gas di scarico.

Attenzione

Carburanti di tipi diversi da quelli elencati alle pagine  219,  291 possono danneggiare il convertitore catalitico o i componenti elettronici.

La benzina incombusta surriscalda e danneggia il convertitore catalitico. Evitare pertanto di utilizzare eccessivamente il motorino di avviamento, di rimanere con il serbatoio vuoto e di avviare il motore a spinta o a traino.

Se il motore perde colpi, funziona in modo irregolare, nel caso di prestazioni ridotte, o se si notano altre anomalie, rivolgersi ad un'officina il prima possibile per eliminare la causa del guasto. In caso di emergenza è possibile proseguire il viaggio, ma solo per breve tempo e con velocità e regime del motore ridotti.

Cambio automatico

Il cambio automatico permette di impostare il cambio marce in automatico (modalità automatica) o in manuale (modalità manuale).

Il cambio manuale è possibile nella modalità manuale toccando la leva del cambio o tirando le leve del volante ⇨ 172.

Display del cambio

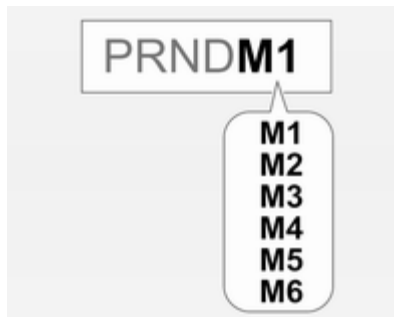

Il programma di guida in modalità automatica o la marcia selezionata nella modalità manuale è indicata nel Driver Information Center.

Leva del cambio



- P** = posizione di parcheggio, le ruote sono bloccate, innestare solo a veicolo fermo e con il freno di stazionamento azionato
- R** = retromarcia, innestare solo a veicolo fermo
- N** = folle
- D** = modalità automatica con tutte le marce

- +** = aumento di marcia nella modalità manuale: spostare la leva del selettore nella posizione **D** a sinistra e portare in avanti
- = scalata di marcia nella modalità manuale: spostare la leva del cambio nella posizione **D** a sinistra e portare indietro

La leva del cambio è bloccata in posizione **P** e può essere spostata solo quando l'accensione è inserita e il pedale del freno è premuto.



Se il pedale del freno non è premuto, la spia  si accende.

Se la leva del cambio non è in posizione **P** con l'accensione disinserita, le spie  e **P** lampeggiano.

Per portare la leva del cambio in posizione **P** o **R**, premere il pulsante di sblocco.

Il motore può essere avviato solo con la leva in posizione **P** o **N**. Quando la posizione **N** è selezionata, premere il pedale del freno o azionare il freno di stazionamento prima di iniziare la marcia.

Non accelerare mentre si innesta una marcia. Non premere mai contemporaneamente il pedale dell'acceleratore e quello del freno.

Quando è innestata una marcia, rilasciando il freno il veicolo inizia ad avanzare lentamente.

Freno motore

Per utilizzare l'effetto frenante del motore quando si viaggia in discesa, selezionare per tempo una marcia più bassa, vedere "modalità manuale".

Disimpegno della vettura

Il disimpegno del veicolo è consentito solo se il veicolo è bloccato nella sabbia, nel fango o nella neve. Portare ripetutamente la leva del cambio da **D** a **R** e viceversa. Non mandare su di giri il motore ed evitare accelerazioni repentine.

Parcheggio

Azionare il freno di stazionamento e portare la leva del cambio in posizione **P**.

La chiave di accensione può essere rimossa solo quando la leva del cambio è in posizione **P**.

Modalità manuale

Leva del cambio



Spostare la leva del cambio dalla posizione **D** verso sinistra per selezionare la modalità manuale.

Portare la leva del cambio avanti = passaggio a marcia superiore

indietro = passaggio a marcia inferiore.

La marcia selezionata è indicata nel quadro strumenti.

Leve del volante



Spostare la leva del cambio dalla posizione **D** verso sinistra per selezionare la modalità manuale.

Tirare le leve sul volante per selezionare manualmente le marce

leva **+** destra = tirare brevemente per aumentare di una marcia

leva **-** sinistra = tirare brevemente per scalare di una marcia, più tocchi consentono di saltare marce.

La marcia selezionata è indicata nel quadro strumenti.

Modalità manuale temporaneamente nella modalità di guida D

Il cambio con la leva manuale è possibile anche nella modalità automatica **D**. Al completamento della funzione di cambio manuale, il cambio passa alla modalità automatica **D** dopo un tempo predefinito.

Per interrompere la modalità manuale:

- premere la leva **+** per 1 secondo, o
- portare la leva del cambio verso sinistra nella modalità manuale e indietro in posizione **D**.

Se il veicolo è fermo e il motore gira al minimo, il cambio rimane nella modalità manuale temporanea. Passa alla modalità automatica quando il pedale dell'acceleratore è azionato con un intervallo definito e non vengono eseguiti cambi con la leva al volante.

Generale

Se si seleziona una marcia superiore quando la velocità del veicolo è troppo bassa o una marcia inferiore quando la velocità del veicolo è troppo alta, il cambio marcia non viene eseguito. Questo può causare l'emissione di un messaggio nel Driver Information Centre.

In modalità cambio manuale, il passaggio automatico a una marcia superiore non avviene quando il regime del motore è elevato.

Programmi di marcia elettronici

- In seguito ad un avviamento a freddo, il programma della temperatura di esercizio aumenta il regime del motore per portare rapidamente in temperatura il convertitore catalitico.
- La funzione automatica di folle mette automaticamente in folle il cambio quando il veicolo viene fermato con una marcia avanti innestata e si preme il pedale del freno.

- Quando è attiva la modalità SPORT, il veicolo passa alle marce superiori a un regime del motore più elevato (a meno che non sia attivo il controllo automatico della velocità di crociera). Modalità SPORT ⇨ 182.
- Programmi speciali adattano automaticamente i punti di passaggio delle marce quando si procede in salita o in discesa.
- Quando si avvia il motore in presenza di ghiaccio o neve o su superfici scivolose, il comando del cambio elettronico seleziona automaticamente una marcia superiore.

Kickdown

Quando il cambio è in modalità automatica e si preme a fondo il pedale dell'acceleratore, il cambio passa a una marcia inferiore, a seconda del regime di giri del motore.

Protezione da surriscaldamento

Nel caso di surriscaldamento del cambio dovuto ad una temperatura esterna elevata o ad uno stile di guida sportivo, la coppia e la velocità massima del motore possono essere ridotti temporaneamente.

Guasto

In caso di guasto, il Driver Information Centre visualizza un messaggio del veicolo. Messaggi del veicolo ⇨ 125.

Il cambio di marcia non avviene più automaticamente. Si può proseguire il viaggio usando il cambio manuale.

È disponibile solo la marcia più alta. A seconda del guasto, la seconda potrebbe essere disponibile anche in modalità manuale. Cambiare marcia solo a veicolo fermo.

Rivolgersi ad un'officina per eliminare la causa del guasto.

Interruzione alimentazione elettrica

Nel caso di un'interruzione dell'alimentazione elettrica, è impossibile spostare la leva del cambio dalla posizione **P**. Non si riesce a estrarre la chiave di accensione dall'interruttore di accensione.

Se la batteria del veicolo è scarica, avviare il veicolo utilizzando i cavi di avviamento ⇨ 273.

Se la batteria del veicolo non è la causa del problema, sbloccare la leva del cambio.

1. Azionare il freno di stazionamento.

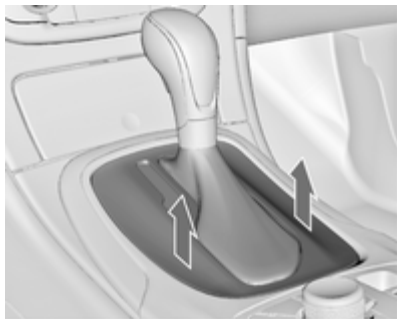

2. Staccare la parte posteriore del rivestimento della leva del cambio dalla consolle centrale, sollevarlo e ruotarlo verso sinistra.

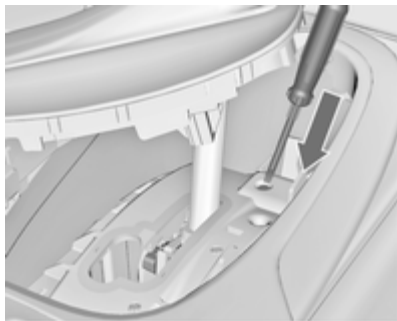

3. Inserire un cacciavite nell'apertura fino alla battuta e spostare la leva del cambio dalla posizione **P** o **N**. Se la leva viene portata nuovamente in posizione **P** o **N**, questa si bloccherà nuovamente in posizione. Rivolgersi ad un'officina per eliminare la causa dell'interruzione dell'alimentazione elettrica.
4. Montare il rivestimento della leva del cambio sulla consolle centrale e fissarlo.

Cambio manuale



Per innestare la retromarcia, con il veicolo fermo premere il pulsante di sblocco sulla leva del cambio e innestare la marcia.

Se la marcia non si innesta, portare la leva del cambio in posizione di folle, rilasciare il pedale della frizione e premerlo nuovamente; ripetere quindi la selezione della marcia.

Evitare di fare slittare la frizione inutilmente.

Durante il cambio marcia, premere a fondo il pedale della frizione. Non tenere il piede appoggiato sul pedale.

Attenzione

Non è consigliabile guidare con la mano appoggiata alla leva del cambio.

Sistemi di guida

Trazione integrale

La trazione integrale migliora le caratteristiche di marcia e la stabilità e consente di raggiungere la migliore guidabilità possibile, indipendentemente dalla superficie del fondo stradale. Il sistema è sempre attivo e non può essere disattivato.

La coppia viene distribuita in modo continuo tra le ruote dell'assale anteriore e posteriore, a seconda delle condizioni di marcia. Inoltre la coppia tra le ruote posteriori viene distribuita a seconda della superficie.

Per prestazioni del sistema ottimali, i pneumatici del veicolo dovrebbero presentare un'usura uniforme.

Se viene visualizzato un messaggio di manutenzione nel Driver Information Center, la funzionalità del sistema potrebbe risultare limitata (o essere completamente disattivata in alcuni casi, ad esempio se il veicolo passa alla trazione anteriore). Rivolgersi ad un'officina.

Traino del veicolo ⇨ 275.

Freni

L'impianto frenante comprende due circuiti frenanti separati.

Se un circuito frenante dovesse guastarsi, è ancora possibile frenare il veicolo con il secondo circuito. Tuttavia, l'effetto frenante si ottiene solo premendo a fondo il pedale del freno. Questo richiede una forza notevolmente maggiore. Lo spazio di frenata necessario sarà maggiore. Rivolgersi ad un'officina prima di proseguire il viaggio.

Quando il motore non è in funzione, il supporto del servofreno viene meno dopo aver premuto una o due volte il pedale del freno. L'effetto frenante non viene ridotto, ma sarà necessario esercitare una pressione maggiore sul pedale. Questo fatto va ricordato soprattutto quando il veicolo viene trainato.

Spia ⓘ ⇨ 109.

Sistema di antibloccaggio

Il sistema di antibloccaggio (ABS) impedisce alle ruote di bloccarsi.

L'ABS inizia a regolare la pressione della frenata non appena una ruota mostra una tendenza a bloccarsi. Il veicolo rimane governabile, anche durante una frenata brusca.

L'intervento dell'ABS si avverte come un impulso nel pedale del freno e un rumore provocato dal processo di regolazione.

Per frenare in modo ottimale, tenere il pedale del freno premuto a fondo per l'intero processo di frenata, anche se il pedale pulsa. Non ridurre la pressione sul pedale.

Dopo l'avvio, il sistema esegue un autotest che può essere percepito.



Spia ⓘ ⇨ 110.

Luce adattativa dei freni

Quando si frena a fondo, tutte e tre le luci dei freni lampeggiano per l'intera durata del controllo ABS.

Guasto

Avvertenza

In caso di guasto dell'ABS, le ruote potrebbero bloccarsi in caso di frenate particolarmente forti. I vantaggi offerti dall'ABS non sono più disponibili. In caso di frenate brusche, il veicolo non è più governabile e potrebbe sbandare.

Rivolgersi ad un'officina per eliminare la causa del guasto.

Freno di stazionamento

Freno di stazionamento manuale



Azionare sempre energicamente il freno di stazionamento senza premere il pulsante di sblocco, e tirarlo con la maggior forza possibile nei tratti in salita o in discesa.

Per rilasciare il freno di stazionamento, sollevare leggermente la leva, premere il pulsante di sblocco ed abbassare completamente la leva.



Per ridurre le forze agenti sul freno di stazionamento, premere contemporaneamente il pedale del freno.



Spia  ⇨ 109.

Freno di stazionamento elettrico





Applicazione del freno a veicolo fermo

Tirare l'interruttore  per circa un secondo; il freno di stazionamento elettrico funziona automaticamente con forza adeguata. Per ottenere la massima forza, ad esempio quando si parcheggia il veicolo con un rimorchio o nei tratti in pendenza, tirare l'interruttore  due volte.

Il freno di stazionamento elettrico è inserito se la spia  si illumina  110.

Il freno di stazionamento elettrico può essere sempre attivato, anche con l'accensione disinserita.

Non azionare troppo di frequente il freno di stazionamento elettrico a motore spento, poiché questo scarica la batteria del veicolo.

Prima di allontanarsi dal veicolo, controllare lo stato del freno di stazionamento elettrico. Spia   110.

Rilascio

Inserire l'accensione. Tenere premuto il pedale del freno e premere l'interruttore .

Funzione di ausilio alla partenza

Premendo il pedale della frizione (cambio manuale) o inserendo la marcia in avanti (cambio automatico) e premendo il pedale dell'acceleratore, il freno di stazionamento elettrico viene rilasciato automaticamente. Questo non è possibile quando l'interruttore è tirato.

Questa funzione agevola le partenze sui pendii.

Le partenze aggressive possono ridurre la durata dei componenti soggetti a usura.

Frenata dinamica con il veicolo in movimento

Se il veicolo è in movimento e l'interruttore  viene tenuto tirato, il freno di stazionamento elettrico rallenta il veicolo, ma non viene azionato in modo permanente.

Non appena l'interruttore  viene rilasciato, la frenata dinamica viene interrotta.

Applicazione automatica



Se il dispositivo è dotato di Cambio automatico e il Cruise control adattivo è attivo, il freno di stazionamento elettrico è applicato automaticamente quando il veicolo è arrestato dal sistema per oltre 2 minuti.



Il freno di stazionamento è rilasciato automaticamente dopo la partenza.



Controllo del funzionamento

È possibile che, quando il veicolo non è in movimento, il freno di stazionamento elettrico sia applicato automaticamente. Si tratta di una funzione di controllo del sistema.

Guasto

I guasti al freno di stazionamento elettrico sono segnalati mediante una spia  e un messaggio del veicolo visualizzato nel Driver Information Center. Messaggi del veicolo  125.

Attivazione del freno di stazionamento elettrico: tenere tirato l'interruttore  per più di 5 secondi. Se la spia  si accende, il freno di stazionamento elettrico è azionato.

Rilascio del freno di stazionamento elettrico: spingere l'interruttore  per più di 2 secondi. Se la spia  si spegne, il freno di stazionamento elettrico è rilasciato.

Lampeggio della spia : il freno di stazionamento elettrico non è completamente azionato o rilasciato. Se

lampeggia in modo permanente, rilasciare il freno di stazionamento elettrico e riazionarlo.

Assistenza alla frenata

Premendo rapidamente ed energicamente il pedale del freno, viene applicata automaticamente la massima forza frenante.

L'entrata in funzione del sistema di assistenza alla frenata viene evidenziata da pulsazioni del pedale del freno e da una maggiore resistenza alla pressione del pedale stesso.

Continuare a premere il pedale del freno con una pressione costante finché è necessario frenare a fondo. La forza frenante massima viene ridotta automaticamente quando si rilascia il pedale del freno.

Assistenza per le partenze in salita

Il sistema aiuta ad impedire il movimento indesiderato quando si proceda su pendii.

Quando si rilascia il pedale del freno dopo essersi fermati su un pendio, i freni restano attivati per altri due secondi. I freni vengono rilasciati automaticamente appena il veicolo comincia ad accelerare.

L'assistenza per le partenze in salita non è attiva durante un Autostop.

Sistema Start-stop ⇨ 165.

Sistemi di controllo della guida

Sistema di controllo della trazione

Il Sistema di controllo della trazione (TC) è un componente del controllo elettronico della stabilità.

Il sistema di controllo della trazione (TC) migliora la stabilità di marcia, se necessario, indipendentemente dal tipo di fondo stradale o dalla tenuta dei pneumatici, impedendo alle ruote motrici di slittare.

Non appena le ruote motrici iniziano a slittare, la potenza del motore viene ridotta e la ruota che slitta maggiormente viene frenata singolarmente. Questo migliora notevolmente la stabilità di guida del veicolo su fondi stradali scivolosi.

Il sistema di controllo della trazione è operativo non appena la spia  si spegne.



Se il sistema TC è operativo,  lampeggia.

Avvertenza

Quando si guida, non lasciarsi tentare dalla funzionalità di questa speciale dotazione di sicurezza.



Adeguare la velocità alle condizioni della strada.

Spia  ⇨ 112.

Disattivazione



Il controllo della trazione può essere disattivato quando è richiesto lo slittamento delle ruote motrici:

premere brevemente il pulsante  per disattivare il sistema TC,  si accende. L'avvenuta disattivazione viene indicata come messaggio di stato sul Driver Information Centre.



La spia  si accende.

Il sistema di controllo della trazione si riattiva premendo nuovamente il pulsante .

Il sistema di controllo della trazione si riattiva anche al reinserimento dell'accensione.

Controllo elettronico della stabilità

Il controllo elettronico della stabilità (ESC) migliora la stabilità di guida quando necessario, indipendentemente dal fondo stradale o dalla tenuta dei pneumatici. Inoltre, evita lo slittamento delle ruote motrici. Il sistema ESC funziona assieme al sistema di controllo della trazione (TC) ⇨ 179.

Non appena il veicolo inizia a sbandare (sottosterzo/sovrasterzo), la potenza del motore viene ridotta e le ruote vengono frenate singolarmente. Questo migliora notevolmente la stabilità di guida del veicolo su fondi stradali scivolosi.

Il sistema ESC è operativo non appena la spia  si spegne.



Quando la funzione ESC è attiva, la spia  lampeggia.

Avvertenza

Quando si guida, non lasciarsi tentare dalla funzionalità di questa speciale dotazione di sicurezza.





Adeguare la velocità alle condizioni della strada.

Spia  ⇨ 112.

Disattivazione



Per un comportamento su strada più sportivo, i sistemi ESC e TC possono essere disattivati separatamente:

- premere brevemente il pulsante : solo il sistema di controllo della trazione si disattiva, mentre il sistema ESC rimane operativo,  si accende;
- tenere premuto il pulsante  per almeno 5 secondi: il sistema TC ed ESC vengono disattivati,  e  si accendono.



Inoltre la modalità selezionata viene visualizzata come messaggio di stato nel Driver Information Centre.

Se il veicolo giunge alla soglia con il sistema ESP disattivato, questo verrà riattivato per la durata della soglia, se il pedale del freno viene premuto una volta.

Il sistema ESC si riattiva premendo nuovamente il pulsante . Se il sistema di controllo della trazione è stato precedentemente disattivato, entrambi i sistemi (TC ed ESC) si riattivano.

Il sistema ESC si riattiva anche al reinserimento dell'accensione.

Sistema di guida interattiva (IDS)

Flex Ride

Il sistema di guida Flex Ride consente al conducente di scegliere fra tre modalità di guida:

- Modalità **SPORT**: premere il pulsante **SPORT**, il LED si accende.
- Modalità **TOUR**: premere il pulsante **TOUR**, il LED si accende.
- Modalità **NORMAL**: non sono premuti né il pulsante **SPORT** né il pulsante **TOUR**, non si accende nessun LED.

Disattivare la modalità **SPORT** e **TOUR** premendo ancora una volta il pulsante corrispondente.

In ogni modalità di guida, il sistema Flex Ride collega in rete i sistemi elettrici di seguito indicati:

- Taratura continua degli ammortizzatori.
- Controllo del pedale dell'acceleratore.
- Controllo dello sterzo.

- Trazione integrale.
- Controllo elettronico della stabilità (ESC).
- Sistema di frenata antibloccaggio (ABS) con controllo della frenata in curva (CBC).
- Cambio automatico.

Modalità **SPORT**



Le impostazioni dei sistemi si adattano ad uno stile di guida più sportivo:

- Gli ammortizzatori si irrigidiscono per garantire una maggiore aderenza alla sede stradale.
- Il motore reagisce in modo più immediato ai movimenti del pedale dell'acceleratore.
- Lo sterzo diventa più diretto.
- Un valore maggiore di coppia del motore della trazione integrale viene inviato all'asse posteriore.
- I punti di cambio marcia del cambio automatico vengono ritardati.
- Con la modalità **SPORT** attivata, l'illuminazione degli strumenti principali cambia da bianca a rossa.

Modalità TOUR



Le impostazioni dei sistemi si adattano ad uno stile di guida più rilassato:

- Gli ammortizzatori reagiscono in modo più morbido.
- Il pedale dell'acceleratore reagisce conformemente alle impostazioni standard.
- Lo sterzo è normale.
- La coppia del motore della trazione integrale viene distribuita principalmente sull'asse anteriore.

- I punti di cambio marcia del cambio automatico si adattano ad una modalità comfort.
- L'illuminazione degli strumenti principali è bianca.

Modalità normale

Tutte le impostazioni dei sistemi si adattano ai valori standard.

Controllo della modalità di marcia

In ogni modalità di marcia manuale selezionata SPORT, TOUR o NORMAL, il controllo della modalità di marcia (DMC) rileva e analizza costantemente le caratteristiche di marcia effettive, le reazioni del conducente e lo stato dinamico attivo del veicolo. Se necessario, la centralina del DMC cambia automaticamente le impostazioni nella modalità di marcia selezionata oppure, se rileva grandi variazioni, la modalità di marcia viene modificata per la durata della variazione.

Se, ad esempio, è selezionata la modalità NORMAL e il DMC rileva uno stile di guida sportivo, il DMC modifica diverse impostazioni della modalità

Normale in impostazioni sportive. Il DMC commuta sulla modalità SPORT in caso di uno stile di guida molto sportivo.

Se, facendo un altro esempio, viaggiando su una strada tortuosa con la modalità TOUR selezionata è necessario effettuare una frenata brusca, il DMC rileverà la condizione dinamica del veicolo e porterà le impostazioni delle sospensioni alla modalità SPORT per aumentare la stabilità del veicolo.

Se le caratteristiche di marcia o lo stato dinamico del veicolo tornano allo stato precedente, il DMC riporterà le impostazioni sulla modalità di guida precedentemente selezionata.

Impostazioni personalizzate nella modalità SPORT

Il conducente può selezionare le funzioni della modalità SPORT premendo il pulsante **SPORT**.

Selezionare le impostazioni pertinenti in **Impostazioni**, ► **Modo Sport** nel Visualizzatore a colori Info.

Visualizzatore a colori Info ⇨ 122.

Personalizzazione del veicolo ↪ 127.

Flex Ride - Versione OPC

La Versione OPC del sistema Flex Ride funziona nello stesso modo del sistema Flex Ride. L'unica differenza consiste nel fatto che le modalità hanno una caratteristica più sportiva.

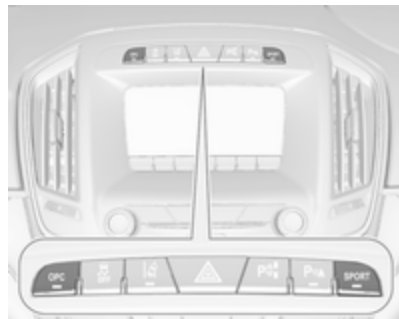

Il sistema di guida OPC Flex Ride consente al conducente di scegliere fra tre modalità di guida:

- Modalità OPC: premere il pulsante **OPC**, il LED si accende.
- Modalità SPORT: premere il pulsante **SPORT**, il LED si accende.
- Modalità NORMAL: non sono premuti né il pulsante **SPORT** né il pulsante **OPC**, non si accende nessun LED.

Disattivare la modalità SPORT e OPC premendo ancora una volta il pulsante corrispondente.

In ogni modalità di guida, il sistema OPC Flex Ride collega in rete i sistemi elettrici di seguito indicati:

- Taratura continua degli ammortizzatori.
- Controllo del pedale dell'acceleratore.
- Controllo dello sterzo.
- Trazione integrale.
- Controllo elettronico della stabilità (ESC).

- Sistema di frenata antibloccaggio (ABS) con controllo della frenata in curva (CBC).
- Cambio automatico.

Modalità OPC

Le caratteristiche di guida dinamica sono adattate alle impostazioni relative alle alte prestazioni.

In questa modalità, l'illuminazione degli strumenti principali diventa rossa.

Modalità SPORT

Le impostazioni dei sistemi si adattano ad uno stile di guida più sportivo.

Modalità normale

Nella modalità NORMAL, quando né SPORT né OPC sono premuti, tutte le impostazioni dei sistemi sono adattate ai valori standard.

Impostazioni personalizzate nella modalità OPC

Il conducente può selezionare le funzioni della modalità OPC premendo il pulsante **OPC**.

Selezionare le impostazioni pertinenti in **Impostazioni**, ➔ **Modo Sport** nel Visualizzatore a colori Info.

Visualizzatore a colori Info ⇨ 122.

Personalizzazione del veicolo ⇨ 127.

Sistemi di assistenza al conducente

⚠ Avvertenza

I sistemi di assistenza al conducente vengono sviluppati come ausilio per il guidatore e non per sostituirne l'attenzione.

Quando è alla guida, il conducente si assume la completa responsabilità di ciò che comporta.

Quando si utilizzano sistemi di assistenza al conducente prestare sempre attenzione alla situazione del traffico in corso.

Controllo automatico della velocità di crociera

Il controllo automatico della velocità di crociera può memorizzare e mantenere velocità comprese tra 30 km/h e 200 km/h circa. Variazioni rispetto alle velocità memorizzate possono verificarsi sui tratti in salita o in discesa.

Per motivi di sicurezza il controllo automatico della velocità di crociera non può essere attivato finché il freno a pedale non viene azionato una volta. Non può essere attivato in prima.





Non utilizzare il controllo automatico della velocità di crociera qualora non sia opportuno il mantenimento di una velocità costante.

Con il cambio automatico, attivare solo il controllo automatico della velocità di crociera nella modalità automatica.



Spia ⇨ ⇨ 114.

Accensione

Premere il pulsante , la spia  nel quadro strumenti si accende in bianco.

Attivazione



Accelerare fino alla velocità desiderata e ruotare la rotella in posizione **SET/-**: la velocità attuale viene memorizzata e mantenuta. La spia  nel quadro strumenti si accende in verde. La velocità impostata è visualizzata sul display di livello medio o di livello alto accanto al simbolo . Il pedale dell'acceleratore può essere rilasciato.

La velocità del veicolo può essere aumentata premendo il pedale dell'acceleratore. Rilasciando il pedale dell'acceleratore, il veicolo torna alla velocità memorizzata in precedenza.

Il controllo automatico della velocità di crociera rimane attivo durante il cambio marcia.

Aumento



Con il controllo automatico della velocità di crociera attivo, tenere la rotella girata in posizione **RES/+** o girarla leggermente più volte in posizione **RES/+**: la velocità aumenta costantemente o a piccoli intervalli.

In alternativa, accelerare fino alla velocità desiderata e memorizzarla girando la rotella in posizione **SET/-**.

Riduzione

Con il controllo automatico della velocità di crociera attivo, tenere la rotella girata in posizione **SET/-** o girarla leggermente più volte in posizione **SET/-**: la velocità diminuisce costantemente o a piccoli intervalli.

Disattivazione

Premere il pulsante , la spia  nel quadro strumenti si accende in bianco. Il controllo automatico della velocità di crociera è disattivato. L'ul-

tima velocità impostata utilizzata viene memorizzata per poter essere ripresa successivamente.



Disattivazione automatica:

- velocità del veicolo inferiore a 30 km/h,
- velocità del veicolo superiore a 200 km/h circa,
- pedale del freno premuto,
- se il pedale della frizione viene premuto per alcuni secondi,
- leva del cambio in posizione **N**,
- velocità del motore entro limiti molto bassi,
- il sistema di controllo della trazione o il controllo elettronico della stabilità è funzionante,
- l'allarme collisione anteriore è stato attivato.

Ripristino della velocità memorizzata

Ruotare la rotella sulla posizione **RES/+** ad una velocità superiore a 30 km/h. Si raggiunge la velocità precedentemente impostata.

Disattivazione

Premere il pulsante , la spia  nel quadro strumenti si spegne. La velocità memorizzata viene cancellata.

Premendo il pulsante  per attivare il limitatore di velocità o disinserendo l'accensione, anche il controllo automatico della velocità di crociera viene disinserito, cancellando la velocità memorizzata.

Limitatore di velocità

Il limitatore di velocità impedisce al conducente di superare una velocità di marcia massima impostata.



La velocità massima può essere impostata a un valore superiore a 25 km/h.

Il conducente può accelerare solo fino alla velocità preimpostata. Eventuali scostamenti dal limite di velocità impostato possono verificarsi solo in discesa.

Il limite di velocità preimpostato è visualizzato nel Driver Information Centre quando il sistema è attivo.

Attivazione



Premere il pulsante . Si accende la spia  bianca nel quadro strumenti. Se il controllo automatico della velocità di crociera o il cruise control adattivo è stato attivato prima, questo viene disinserito all'attivazione del limitatore di velocità e la spia  si spegne.

Impostazione del limite di velocità

Con il limitatore di velocità attivo, tenere la rotella su **RES/+** o posizionarla brevemente e ripetutamente su

RES/+ fino alla visualizzazione della velocità massima desiderata sul Driver Information Centre.

In alternativa, accelerare fino alla velocità desiderata e ruotare brevemente la rotella in posizione **SET/-**; la velocità attuale viene memorizzata come velocità massima. Il limite di velocità viene visualizzato nel Driver Information Centre.



La spia  nel quadro strumenti si accende in verde.

Modifica del limite di velocità

Con il limitatore di velocità attivo, posizionare la rotella su **RES/+** per aumentare la velocità massima desiderata o **SET/-** per diminuirla.

Superamento del limite di velocità

In caso d'emergenza è possibile superare il limite di velocità premendo con decisione il pedale dell'acceleratore oltre il punto di resistenza.

Il limite di velocità lampeggerà nel Driver Information Centre e il sistema emetterà una segnalazione acustica per tutto il tempo in cui il limite viene superato.

Rilasciare il pedale dell'acceleratore, la funzione di limitazione della velocità sarà riattivata al raggiungimento di una velocità inferiore a tale limite.

Disattivazione

Premere il pulsante : il limitatore di velocità viene disattivato e il veicolo non è più soggetto ad alcun limite di velocità.

Il limite di velocità viene memorizzato e il Driver Information Centre visualizza un messaggio pertinente.

Ripristino del limite di velocità

Ruotare la rotella su **RES/+**. Si raggiungerà il limite di velocità memorizzato.

Disattivazione

Premere il pulsante , l'indicazione del limite di velocità nel Driver Information Centre scompare. La velocità memorizzata viene cancellata.

Premendo il pulsante  per attivare il controllo automatico della velocità di crociera o il cruise control adattivo o disinserendo l'accensione, anche il limitatore di velocità viene disattivato e la velocità memorizzata viene cancellata.

Cruise control adattivo

Il cruise control adattivo (ACC) è una versione avanzata del classico controllo automatico della velocità di crociera, in quanto dispone della funzione di mantenimento di una certa distanza dal veicolo che precede.

Il cruise control adattivo rallenta automaticamente il veicolo durante l'avvicinamento a un veicolo che marcia

a una velocità inferiore. Quindi regola la velocità del veicolo in modo da rimanergli dietro alla distanza selezionata. La velocità del veicolo aumenta o diminuisce rimanendo dietro al veicolo che precede senza mai superare la velocità impostata. Può applicare una leggera frenata con relativa accensione delle luci di arresto.

Il cruise control adattivo può memorizzare e mantenere velocità superiore a circa 25 km/h. Se si segue un veicolo che procede ad una velocità inferiore a 25 km/h, verrà impostata la velocità inferiore. Sui veicoli con cambio automatico, il sistema si arresta.

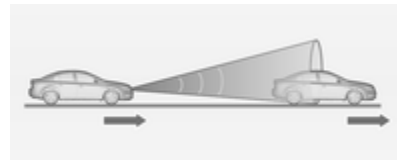

Il cruise control adattivo impiega un sensore radar per rilevare i veicoli che precedono. Se nessun veicolo viene rilevato sullo stesso percorso, il cruise

control adattivo si comporterà come un normale controllo automatico della velocità di crociera.

Per motivi di sicurezza, il sistema non può essere attivato se il pedale del freno o il pedale della frizione non è stato premuto almeno una volta dall'accensione del quadro.

Si consiglia di utilizzare il cruise control adattivo soprattutto lungo tratti di strada rettilinei come autostrade o strade provinciali a traffico costante. Non utilizzare il sistema se non è opportuno il mantenimento di una velocità costante.

Spia  115,  114,  114.



Avvertenza

Durante la guida con il cruise control adattivo è sempre richiesta la totale attenzione del conducente. Il veicolo rimane sotto il totale controllo del conducente perché il pedale del freno, il pedale dell'acceleratore e l'interruttore di disattiva-

zione hanno la priorità su qualsiasi operazione del cruise control adattivo.



Accensione



Premere il pulsante  per inserire il cruise control adattivo. Si accende la spia  o  bianca nel quadro strumenti.

Attivazione tramite impostazione della velocità

Il cruise control adattivo può essere attivato a velocità comprese tra 25 km/h e 180 km/h.

Accelerare fino alla velocità desiderata e ruotare la rotella in posizione **SET/-**. La velocità attuale viene memorizzata e mantenuta. La spia  o  nel quadro strumenti si accende in verde.



Il simbolo del cruise control adattivo, l'impostazione della distanza anteriore e la velocità impostata sono indicati nel Driver Information Center.

Il pedale dell'acceleratore può essere rilasciato. Il cruise control adattivo rimane attivo durante il cambio marcia.

Override della velocità impostata

È sempre possibile marciare a una velocità superiore a quella impostata premendo il pedale dell'acceleratore. Rilasciando il pedale dell'acceleratore, il veicolo ritorna alla distanza desiderata se davanti c'è un veicolo che

marcia a una velocità inferiore. Altrimenti torna alla velocità memorizzata.

Una volta attivato il sistema, il cruise control adattivo rallenta o frena se rileva un veicolo che precede che marcia a una velocità inferiore o si trova a una distanza inferiore di quella richiesta.

Avvertenza

L'accelerazione da parte del conducente disattiva la frenata dell'impianto. Questo viene indicato come avviso a scomparsa nel Centro Informazioni Conducente.

Aumento

Con il cruise control adattivo attivo, posizionare la rotella su RES/+ per aumentare la velocità in maniera costante a grandi intervalli o attivare ripetutamente RES/+ per aumentare la velocità a piccoli intervalli.

Se il veicolo avanza con il cruise control adattivo attivo a una velocità molto superiore a quella desiderata,

per esempio dopo aver premuto il pedale dell'acceleratore, è possibile memorizzare e mantenere la velocità di marcia corrente posizionando la rotella su SET/-.

Riduzione

Con il cruise control adattivo attivo, posizionare la rotella su SET/- per diminuire la velocità in maniera costante a grandi intervalli, oppure attivare ripetutamente SET/- per diminuire la velocità a piccoli intervalli.

Se il veicolo avanza con il cruise control adattivo attivo a una velocità molto inferiore a quella desiderata, per esempio a causa di un veicolo più lento che precede, è possibile memorizzare e mantenere la velocità di marcia corrente posizionando la rotella su SET/-.

Ripristino della velocità memorizzata

Se il sistema è inserito ma inattivo, posizionare la rotella su RES/+ a una velocità superiore a 25 km/h per riprendere la velocità memorizzata.

Cruise control adattivo con funzionalità full speed range sui veicoli con cambio automatico

Il cruise control adattivo con funzionalità full speed range manterrà una distanza dal veicolo rilevato e rallenterà il proprio veicolo fino ad arrestarlo dietro a quel veicolo.

Quando il veicolo che precede si allontana entro due minuti, ruotare la rotella RES/+ oppure azionare il pedale dell'acceleratore ad una velocità di 10 km/h per attivare di nuovo il cruise control adattivo con funzionalità full speed range.

Se il veicolo arrestato che precede inizia a spostarsi in avanti e il cruise control adattivo con funzionalità full speed range non ha ripreso a funzionare, la spia del veicolo che precede , illuminata in verde, lampeggia e viene emesso un segnale acustico che indica che il veicolo che precede si sta allontanando.

Se il veicolo che precede si arresta per oltre due minuti, si attiva automaticamente il freno elettrico di stazionamento e si disattiva il cruise control

adattivo con funzionalità full speed range. In questo caso, guidare il veicolo normalmente, azionando il pedale dell'acceleratore. Ruotare la rotella su RES/+ a una velocità superiore a 10 km/h per attivare di nuovo il cruise control adattivo con funzionalità full speed range.

⚠ Avvertenza

Quando il cruise control adattivo con funzionalità full speed range viene disattivato o annullato, il veicolo non viene più arrestato e può iniziare a muoversi. Occorre essere sempre pronti ad azionare manualmente il freno per arrestare il veicolo.



Non scendere dal veicolo mentre viene rallentato e arrestato dal cruise control adattivo con funzionalità full speed range. Portare sempre la leva del cambio nella posizione di parcheggio **P** e disinserire l'accensione prima di scendere dal veicolo.

Impostazione della distanza anteriore

Se il cruise control adattivo rileva un veicolo che avanza a una velocità inferiore sullo stesso percorso, regola la velocità in modo da mantenere la distanza anteriore selezionata dal conducente.

Il valore della distanza anteriore può essere impostata su vicino, medio o lontano.



Premere il pulsante , il Driver Information Center visualizza l'impostazione corrente. Premere nuovamente il pulsante  per modificare la di-

stanza anteriore. L'impostazione è visualizzata anche nel Driver Information Center.



La distanza anteriore selezionata viene indicata per mezzo di barre a riempimento sulla pagina del cruise control adattivo.

Ricordare che l'impostazione della distanza anteriore è condivisa con l'impostazione della sensibilità dell'allarme collisione anteriore  195.

Esempio: Se il valore 3 (lontano) è selezionato, il conducente viene avvisato prima di una possibile collisione, anche se il cruise control adattivo è inattivo o disinserito.

⚠ Avvertenza

Il conducente è totalmente responsabile dell'osservanza della distanza di sicurezza appropriata a seconda delle condizioni atmosferiche, di traffico, visibilità. La distanza anteriore deve essere regolata oppure il sistema deve essere spento quando richiesto dalle condizioni presenti.

Rilevamento di un veicolo che precede



L'indicatore veicolo davanti acceso verde  è visualizzato quando il sistema rileva un veicolo sul percorso di guida.

Allarme collisione anteriore ⇨ 195.

Se questo simbolo non viene visualizzato, o compare brevemente, il cruise control adattivo non reagisce ai veicoli che precedono.

Disattivazione

Il cruise control adattivo viene disattivato dal conducente se:

- il pulsante  viene premuto;
- il pedale del freno viene premuto;
- il pedale della frizione viene premuto per più di quattro secondi;
- la leva del cambio automatico viene portata in posizione **N**.



Inoltre, il sistema viene disattivato automaticamente se:

- il veicolo accelera oltre 190 km/h o rallenta al di sotto di 15 km/h (sui veicoli con cambio automatico rallenta fino ad arrestarsi senza disattivazione entro due minuti),

- il sistema di controllo trazione è in funzione,
- il controllo elettronico della stabilità è in funzione,
- non c'è traffico e nulla viene rilevato lungo i bordi della strada per alcuni secondi. In questo caso non c'è alcun eco radar e il sensore può indicare un blocco,
- il sistema di frenata per collisione imminente sta attivando i freni,
- il sensore radar è sporco di neve o bagnato,
- si rileva un guasto al radar, al motore o al sistema di frenata.

Inoltre, il sistema si disattiva automaticamente nei veicoli con cambio automatico (cruise control adattivo con funzionalità full speed range) quando:

- Il freno di stazionamento elettrico è azionato,
- il veicolo viene arrestato dal sistema per oltre due minuti,
- il veicolo si ferma, la cintura di sicurezza del conducente viene rilasciata e la portiera del lato guida aperta.



Se il cruise control adattivo viene disattivato automaticamente, la spia  o  si accende in bianco e il Driver Information Center visualizza un messaggio di avvertimento come pop-up.

La velocità memorizzata viene mantenuta.

Avvertenza

Se il cruise control adattivo è disattivato, il conducente deve prendere il completo comando dei freni e del motore.

Disattivazione

Premere il pulsante  per disinserire il cruise control adattivo. La spia  o  si spegne. La velocità memorizzata viene cancellata.

Disinserendo l'accensione si disinserisce anche il cruise control adattivo e la velocità memorizzata viene cancellata.

Attenzione del conducente

- Utilizzare il cruise control adattivo con attenzione su strade tortuose o di montagna, in quanto può perdere il contatto con il veicolo che precede e richiedere tempo per rilevarlo nuovamente.
- Non utilizzare il sistema su strade sdruciolevoli in quanto può causare rapide variazioni nella trazione dei pneumatici (slittamenti) e una possibile perdita di controllo del veicolo.
- Non utilizzare il cruise control adattivo in caso di pioggia, neve o condizioni estreme di sporco, in quanto il sensore radar può venire coperto da acqua, polvere, ghiaccio o neve. La visibilità sarebbe fortemente o totalmente compromessa. In caso di blocco del sensore, pulire la relativa copertura.

Limiti del sistema

- La potenza dei freni automatici del sistema non consente frenate energiche e potrebbe non essere sufficiente per evitare una collisione.

- Dopo un improvviso cambio di corsia, il sistema richiede un certo tempo per rilevare il veicolo che precede. Quindi, in presenza di un nuovo veicolo, il sistema potrebbe accelerare invece di frenare.
- Il cruise control adattivo ignora i veicoli sull'altra corsia di marcia.
- Il cruise control adattivo non frena in caso di presenza di pedoni, animali, veicoli che procedono molto lentamente o fermi.
- Non utilizzare il cruise control adattivo durante il traino di un rimorchio.

Strade tortuose

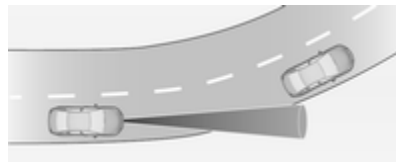

Il cruise control adattivo calcola un percorso previsto sulla base della forza centrifuga. Questo percorso previsto considera la curva caratteristica ma non considera possibili

variazioni future della curva. Il sistema può perdere il contatto con l'attuale veicolo che precede o considerare un veicolo che non marcia lungo l'effettiva corsia. Questo può accadere all'entrata o all'uscita di una curva o se l'angolazione della curva aumenta o diminuisce. Se il sistema non rileva più un veicolo che precede, la spia  si spegne.

Se la forza centrifuga in una curva è troppo alta, il sistema rallenta leggermente il veicolo. Questo livello di frenata non è concepito per evitare sbandamenti in curva. Il conducente deve rallentare prima di entrare in una curva e, in generale, regolare la velocità in base al tipo di strada e ai limiti di velocità vigenti.

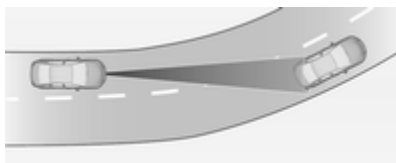

Autostrade

Sulle autostrade, regolare la velocità impostata in base alla situazione e alle condizioni atmosferiche. Ricordare sempre che il cruise control adattivo ha un raggio di visibilità limitato, un livello di frenata limitato e richiede un certo tempo per verificare se un veicolo si trova sullo stesso percorso di guida o no. Il cruise control adattivo può non essere in grado di frenare il veicolo in tempo per evitare una collisione con un veicolo che procede a una velocità molto inferiore o dopo un cambio di corsia. Ciò vale in particolare in caso di guida a velocità sostenuta o di visibilità ridotta a causa delle condizioni atmosferiche.

In entrata e uscita da un'autostrada, il cruise control adattivo può perdere il contatto con il veicolo che precede e accelerare fino alla velocità impostata. Per questo motivo, è necessario ridurre la velocità impostata prima di entrare o uscire dall'autostrada.

Variazioni di percorso

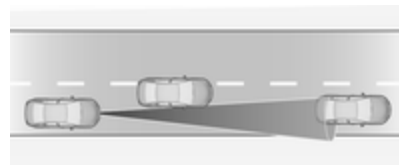

Se un altro veicolo entra nel percorso di guida, il cruise control adattivo considererà il veicolo solamente quando sarà totalmente sullo stesso percorso. È necessario essere pronti ad agire e premere il pedale del freno se è necessario frenare più velocemente.

In montagna e in caso di traino

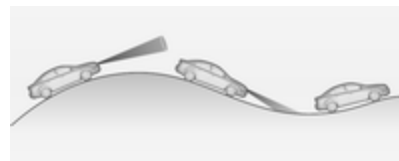

Le prestazioni del sistema in salita dipendono dalla velocità e dal carico del veicolo, dalle condizioni di traffico e dalla pendenza della strada. Lungo

strade in montagna, il sistema potrebbe non rilevare un veicolo sullo stesso percorso. In caso di salite ripide è necessario premere il pedale dell'acceleratore per mantenere la velocità del veicolo. Quando si procede in discesa potreste dover frenare per mantenere o ridurre la velocità.

Ricordare che se si attivano i freni il sistema viene disattivato. Si sconsiglia di utilizzare il cruise control adattivo su salite ripide.

Unità radar

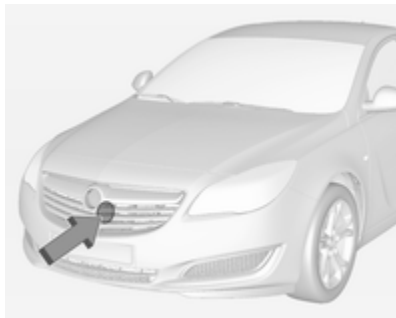

L'unità radar si trova dietro la griglia del radiatore, sotto l'emblema del marchio.

⚠ Avvertenza

L'unità radar è stata allineata con precisione durante la produzione. Pertanto non utilizzare il sistema dopo un incidente frontale. Il paraurti anteriore potrebbe sembrare intatto, tuttavia il sensore dietro di esso potrebbe essere fuori posizione ed effettuare letture non corrette. Dopo un incidente, consultare sempre un'officina per fare controllare la posizione del sensore del cruise control adattivo.

Impostazioni

È possibile modificare le impostazioni nel menu di personalizzazione di veicolo nel visualizzatore a colori Info.

Selezionare l'impostazione pertinente in **Impostazioni**, **Veicolo** nel Visualizzatore a colori Info.

Visualizzatore a colori Info ⇨ 122.

Personalizzazione del veicolo ⇨ 127.

Guasto

Se il cruise control adattivo non funziona a causa di problemi temporanei (per es. presenza di ghiaccio) o a causa di un errore permanente del sistema, il Driver Information Centre visualizza un messaggio.

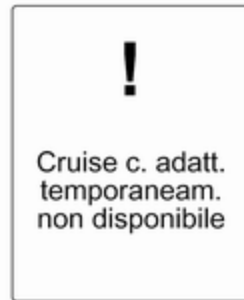

Messaggi del veicolo ⇨ 125.

Allarme collisione anteriore

L'allarme collisione anteriore contribuisce ad evitare o ridurre di danni causati da collisioni frontali.



Un veicolo antistante è indicato da una spia .

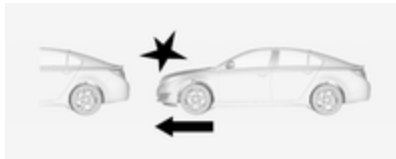

In caso di avvicinamento troppo repentino al veicolo che precede, il sistema emette una segnalazione acustica e visiva dal Driver Information Center.

Ciò avviene a condizione che l'allarme collisione anteriore sia attivato nel menu di personalizzazione del veicolo \rightarrow 127 e non venga disattivato tramite il pulsante  (in base al sistema, vedere sotto).

A seconda dell'allestimento, il veicolo può montare una delle due varianti dell'allarme collisione anteriore disponibili:

■ Allarme collisione anteriore con impianto radar

su veicoli dotati di cruise control adattivo \rightarrow 188.

■ Allarme collisione anteriore con videocamera anteriore

solo sui veicoli senza controllo automatico della velocità di crociera o con controllo automatico della velocità di crociera tradizionale \rightarrow 185.

Allarme collisione anteriore con impianto radar

Il sistema impiega un sensore radar, ubicato dietro la griglia del radiatore, per rilevare un veicolo che precede sullo stesso percorso, entro una distanza massima di 150 metri.

Attivazione



L'allarme collisione anteriore funziona in automatico al di sopra della velocità di camminata, a condizione

che l'impostazione **Preparazione collisione autom.** non sia stata disattivata nel menu di personalizzazione del veicolo \rightarrow 127.

Selezione della sensibilità di allarme

La sensibilità dell'allarme può essere impostata su: ravvicinato, medio o lontano.





Premere il pulsante , il Driver Information Center visualizza l'impostazione corrente. Premere nuovamente il pulsante  per modificare la sensibilità di allarme. L'impostazione è visualizzata anche nel Driver Information Center.



Ricordare che l'impostazione della sensibilità dell'allarme è condivisa con l'impostazione della distanza anteriore del cruise control adattivo ⇨ 188. Quindi, variando la sensibilità di allarme varierà anche l'impostazione relativa alla distanza anteriore del cruise control adattivo.

Alerta del conducente

La spia  indicante un veicolo anti-stante si accende in verde nel quadro strumenti quando il sistema rileva un veicolo sul percorso di guida. La spia  diventa gialla quando la distanza con un veicolo in movimento che pre-

cede diventa troppo breve o quando ci si avvicina ad un altro veicolo troppo rapidamente.

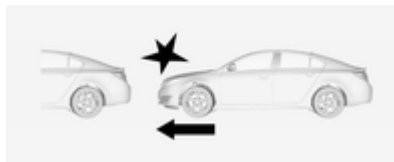

Contemporaneamente il simbolo di allarme collisione appare nel Driver Information Centre.

Se una collisione è imminente si ode un segnale acustico. Premere il pedale del freno, se richiesto dalla situazione.

Impostazioni

È possibile modificare le impostazioni nel menu di personalizzazione di veicolo nel visualizzatore a colori Info.

Selezionare l'impostazione pertinente in **Impostazioni**,  **Veicolo** nel Visualizzatore a colori Info.

Visualizzatore a colori Info ⇨ 122.

Personalizzazione del veicolo ⇨ 127.

Allarme collisione anteriore con videocamera anteriore

L'allarme collisione anteriore impiega la videocamera anteriore nel parabrezza per rilevare un veicolo che precede sullo stesso percorso entro una distanza di circa 60 metri.



Attivazione

L'allarme collisione anteriore funziona in automatico al di sopra della velocità di 40 km/h, se non viene disattivato tramite il pulsante , vedi sotto.

Selezione della sensibilità di allarme

La sensibilità dell'allarme può essere impostata su: ravvicinato, medio o lontano.



Premere il pulsante , il Driver Information Center visualizza l'impostazione corrente. Premere nuovamente il pulsante  per modificare la sensibilità di allarme.

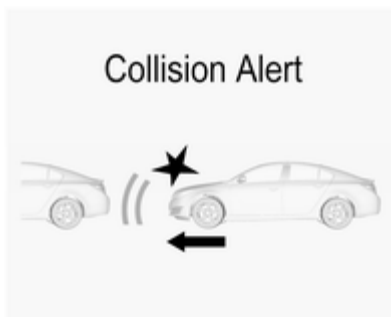

Allerta del conducente

La spia  indicante un veicolo anti-stante si accende in verde nel quadro strumenti quando il sistema rileva un veicolo sul percorso di guida.

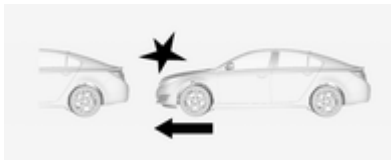

Quando la distanza con un veicolo in movimento antistante diventa troppo breve o quando ci si avvicina ad un altro veicolo troppo rapidamente e

una collisione è imminente, il simbolo di allarme collisione appare nel Driver Information Center.

Contemporaneamente viene emesso un segnale acustico. Premere il pedale del freno, se richiesto dalla situazione.

Disattivazione

È possibile disattivare il sistema. Premere il pulsante  ripetutamente finché **Allertam. collis. front Off** viene visualizzato nel Driver Information Center.

Informazioni generali per entrambi le varianti dell'allarme collisione anteriore

Avvertenza

L'allarme collisione anteriore è semplicemente un sistema di avvertimento e non attiva i freni. Se ci si avvicina troppo rapidamente

a un veicolo che precede, non potrebbe dare il tempo necessario per evitare una collisione.

Il conducente è totalmente responsabile dell'osservanza della distanza di sicurezza appropriata a seconda delle condizioni atmosferiche, di traffico, visibilità.

Durante la guida è sempre richiesta la totale attenzione del conducente. Il conducente deve essere sempre pronto a intervenire e attivare i freni.

Limitazioni del sistema

Il sistema è progettato per rilevare solamente veicoli, ma potrebbe rilevare anche altri oggetti metallici.

Nei casi seguenti l'allarme collisione anteriore potrebbe non rilevare un veicolo che precede o le prestazioni del sensore potrebbero essere limitate:

- su strade tortuose;
- con visibilità limitata ad es. in caso di nebbia, pioggia o neve;
- in caso di accumulo di neve, ghiaccio, fanghiglia, fango o sporco sul sensore o di parabrezza danneggiato.

Indicazione distanza anteriore

L'indicazione della distanza anteriore mostra la distanza dal veicolo che precede. Il sistema impiega, a seconda dell'allestimento del veicolo, un sistema a radar dietro la griglia del radiatore o una videocamera nel parabrezza per rilevare la distanza da un veicolo che precede nella stessa corsia di marcia. Si attiva a velocità superiori ai 40 km/h.

Al rilevamento di un veicolo che precede, la distanza viene indicata in secondi e visualizzata su una pagina del Driver Information Center ⇨ 115.

Sul display di livello base, impostare **Impostazioni**  con il tasto del menu e selezionare **Indicazione**

distanza anteriore mediante la manopola sulla leva dell'indicatore di direzione ⇨ 115.



Sul display di livello medio o di livello alto, selezionare il menu **Info** e premere **∨** per selezionare **Indicazione distanza anteriore** ⇨ 115.

La distanza minima indicata è di 0,5 secondi.

Se non vi è alcun veicolo che precede o se ce n'è uno fuori dai limiti rilevabili, il sistema visualizza due linee: -. - s.

Se il Cruise control adattivo è attivo, questa pagina mostra invece l'impostazione della distanza anteriore ⇨ 188.

Frenata di emergenza attiva

La frenata di emergenza attiva contribuisce a ridurre i danni derivanti da incidenti con veicoli od oggetti direttamente davanti al veicolo, nel caso in cui una collisione non riesca ad essere evitata tramite frenata o sterzata manuale. Prima che la frenata di emergenza attiva venga applicata, il conducente viene avvisato dall'allarme collisione anteriore ⇨ 195.

Questa funzione impiega diversi valori (per es. sensore radar, pressione dei freni, velocità del veicolo) per calcolare la probabilità di una collisione frontale.

La frenata di emergenza attiva funziona in automatico al di sopra della velocità a passo d'uomo, a condizione che l'impostazione

Preparazione collisione autom. non sia stata disattivata nel menu di personalizzazione del veicolo ⇨ 127.

Il sistema include:

- sistema di preparazione alla frenata
- frenata automatica di emergenza
- assistenza alla frenata strategica

⚠ Avvertenza

Questo sistema non esenta il conducente dalla responsabilità di guidare con attenzione e guardare avanti. Si tratta esclusivamente di un ausilio. Il conducente deve continuare ad attivare il pedale del freno come richiesto dalle condizioni di guida.

Sistema di preparazione alla frenata

All'avvicinarsi a un veicolo che precede a una velocità tale da rendere probabile una collisione, il sistema di preparazione alla frenata pressurizza

leggermente i freni. In questo modo il tempo di azione viene ridotto in caso di frenata manuale o automatica.

L'impianto frenante viene preparato in modo che la frenata possa essere effettuata più rapidamente.

Frenata automatica di emergenza

Dopo la preparazione alla frenata e appena prima della collisione imminente, questa funzione applica automaticamente una leggera frenata per ridurre la velocità di impatto della collisione.

Al di sotto di una velocità di 18 km/h, il sistema può applicare una frenata completa.

Assistenza alla frenata strategica

Oltre al sistema di preparazione alla frenata e alla frenata automatica di emergenza, la funzione di assistenza alla frenata strategica rende più sensibile l'assistenza alla frenata. Quindi premendo il pedale del freno con meno forza si ottiene un'immediata

frenata energica. Questa funzione aiuta il conducente a frenare più velocemente e più energicamente prima della collisione imminente.

Avvertenza

La frenata di emergenza attiva non è concepita per applicare autonomamente frenate energiche o evitare automaticamente una collisione. È concepito per ridurre la velocità del veicolo prima di una collisione. Potrebbe non funzionare in presenza di veicoli fermi, pedoni o animali. In seguito a un improvviso cambio di corsia, il sistema richiede un certo tempo per rilevare il nuovo veicolo che precede.

Durante la guida è sempre richiesta la totale attenzione del conducente. Il conducente deve essere sempre pronto a intervenire e attivare i freni e lo sterzo per evitare possibili collisioni. Un corretto funzionamento del sistema prevede

l'allacciamento delle cinture di sicurezza da parte di tutti gli occupanti del veicolo.

Limitazioni del sistema

La frenata di emergenza attiva funziona in modalità limitata o per nulla in caso di pioggia, neve o in condizioni estreme di sporco, in quanto il sensore radar può venire coperto da acqua, polvere, ghiaccio o neve. In caso di blocco del sensore, pulire la relativa copertura.

In alcuni casi, il sistema di frenata di emergenza attiva può effettuare una frenata automatica in situazioni che sembrano inutili, come per esempio il parcheggio in garage, in caso di segnalazioni stradali in curva o di veicoli in una corsia di marcia diversa. Si tratta del normale funzionamento, il veicolo non deve essere sottoposto a manutenzione. Premere il pedale dell'acceleratore con decisione per evitare la frenata automatica.

Impostazioni

È possibile modificare le impostazioni nel menu di personalizzazione di veicolo nel visualizzatore a colori Info.

Selezionare l'impostazione pertinente in **Impostazioni**,  **Veicolo** nel Visualizzatore a colori Info.

Visualizzatore a colori Info  122.

Personalizzazione del veicolo  127.

Guasto

In caso di richiesta di manutenzione del sistema, nel Driver Information Centre viene visualizzato un messaggio.



Assist.
Appront.
autom collis.

Se il sistema non funziona come dovrebbe, messaggi del veicolo sono visualizzati nel Driver Information Centre.

Messaggi del veicolo ⇨ 125.

Sistema di ausilio al parcheggio

⚠ Avvertenza

Il conducente ha la totale responsabilità per la manovra di parcheggio.

Controllare sempre l'area circostante durante la retromarcia o la guida in avanti mentre si utilizza il sistema di ausilio al parcheggio.

Sistema di ausilio al parcheggio anteriore-posteriore

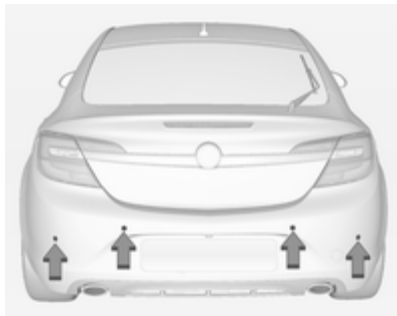

Il sistema di ausilio al parcheggio anteriore-posteriore misura la distanza tra il veicolo e gli ostacoli davanti e dietro al veicolo. Il sistema emette segnalazioni acustiche e visualizza messaggi.

Il sistema è dotato di quattro sensori di parcheggio ad ultrasuoni ubicati nel paraurti posteriore e anteriore.

Impiega due diverse segnalazioni acustiche per le zone di monitoraggio anteriore e posteriore, ciascuna con una diversa frequenza del tono.

Attivazione



Quando la retromarcia è inserita, il sistema di ausilio al parcheggio è operativo.

Un LED acceso nel pulsante del sistema di ausilio al parcheggio **P**▲ indica che il sistema è operativo.

Durante la marcia in avanti a basse velocità, il sistema di ausilio al parcheggio anteriore può anche essere attivato premendo brevemente il pulsante di ausilio al parcheggio **P**▲.

Una volta premuto il pulsante **P**  durante un ciclo di accensione, il sistema di ausilio al parcheggio anteriore viene sempre riattivato quando il veicolo scende al di sotto di un certo valore.

Indicazione

Il sistema avverte il conducente con segnali acustici in caso di ostacoli potenzialmente pericolosi davanti o dietro al veicolo. Il rilevamento di un ostacolo è indicato da avvisi sonori rispettivamente dalla parte anteriore o posteriore del veicolo. L'intervallo tra i suoni diventa più breve se il veicolo si avvicina all'ostacolo. Quando la distanza è inferiore a 30 cm, viene emesso un suono continuo.



La distanza da un oggetto anteriore e posteriore è indicata dalla variazione delle linee di distanza intorno al veicolo.

La pagina del Sistema di ausilio al parcheggio nel display può essere nascosta da messaggi del veicolo con una priorità superiore. Una volta sovrascritta la pagina del sistema di ausilio al parcheggio da un messaggio del veicolo, la distanza non viene più indicata fino a quando il sistema di ausilio al parcheggio non venga attivato nuovamente.

Disattivazione

Per disattivare il sistema, premere il pulsante **P** .

Il LED sul pulsante si spegnerà e nel Driver Information Centre verrà visualizzato il simbolo **Ausilio al parcheggio Off**.

Il sistema viene disabilitato automaticamente sopra una certa velocità.

Guasto

In caso di guasto del sistema o malfunzionamento causato da problemi temporanei, ad es. sensori coperti da neve, **P**  si accende o il Driver Information Center visualizza un messaggio.

Messaggi del veicolo ⇨ 125.

Dispositivo di assistenza al parcheggio avanzato

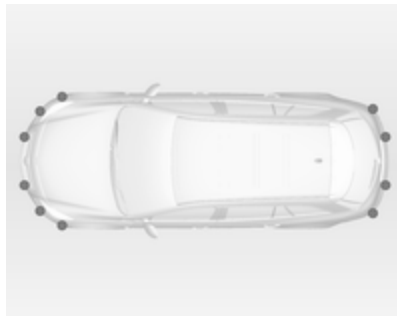

Il sistema avanzato di ausilio al parcheggio guida le manovre del conducente in uno spazio di parcheggio dando le rispettive istruzioni sul Driver Information Centre ed emettendo segnalazioni acustiche.

Il sistema impiega i sensori del sistema di ausilio al parcheggio in abbinamento a due sensori supplementari montati su entrambi i lati del paraurti anteriore e posteriore.

Attivazione



Quando si è in cerca di un parcheggio, il sistema deve essere attivato premendo il pulsante .

Il sistema può essere attivato esclusivamente fino a una velocità massima di 30 km/h e cerca uno spazio di parcheggio fino a una velocità massima di 30 km/h.

La distanza parallela massima consentita tra il veicolo e una fila di veicoli parcheggiati è 1,8 metri.

Funzionamento



Se il veicolo passa accanto a una fila di veicoli con il sistema attivato, questo cerca uno spazio di parcheggio adeguato. Se ne rileva uno, il sistema emette una segnalazione visiva sul Driver Information Center e una acustica.

Se il veicolo non viene arrestato entro 10 metri dalla proposta, il sistema inizia a cercare un altro spazio di parcheggio idoneo.

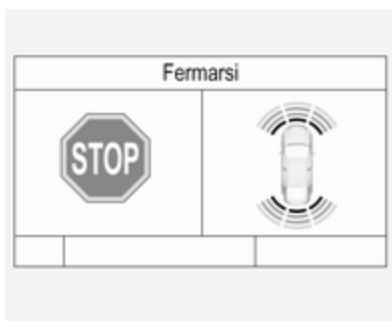

La proposta del sistema viene accettata arrestando il veicolo entro 10 metri dall'emissione della segnalazione. Il sistema calcola le manovre ottimali per effettuare il parcheggio. Quindi guida il conducente al parcheggio fornendo istruzioni dettagliate.



Le istruzioni sul display mostrano:

- segnalazione di velocità di marcia superiore a 30 km/h;
- richiesta di arrestare il veicolo al rilevamento di uno spazio di parcheggio;
- direzione di guida durante le manovre di parcheggio;
- posizione del volante durante le manovre di parcheggio;
- per alcune istruzioni è prevista la visualizzazione di una barra di avanzamento di stato.



Un parcheggio eseguito con esito positivo viene confermato dal simbolo di conferma.

Fare sempre molta attenzione alle segnalazioni acustiche emesse dal sistema di ausilio al parcheggio anteriore-posteriore. Una segnalazione acustica continua significa che la distanza da un ostacolo è inferiore a circa 30 cm.

Cambio del lato di parcheggio

Il sistema è configurato per cercare parcheggi sul lato del passeggero anteriore. Per cercare parcheggio sul lato del conducente, premere il pulsante  per circa 2 secondi.

Visualizzazione delle priorità

Dopo l'attivazione del dispositivo di assistenza al parcheggio avanzato, il Driver Information Centre visualizza un messaggio. L'indicazione del dispositivo di assistenza al parcheggio avanzato sul Driver Information Centre può essere inibita da messaggi del veicolo con una priorità superiore. Dopo aver approvato il messaggio tramite la pressione del pulsante **SET/CLR** sulla leva degli indicatori di direzione o il pulsante  nei comandi al volante, le istruzioni del dispositivo di assistenza al parcheggio avanzato sono nuovamente visualizzate ed è possibile proseguire con le manovre di parcheggio.

Disattivazione

Il sistema viene disattivato se:

- premendo il pulsante 
- le manovre di parcheggio sono portate a termine con successo
- la velocità di marcia è superiore a 30 km/h
- disinserendo l'accensione.

La disattivazione eseguita dal conducente o dal sistema viene segnalata dall'indicazione **Parcheggio disattivato** sul Driver Information Centre.

Guasto

Il Driver Information Centre visualizza un messaggio se:

- il sistema è difettoso;
- il conducente non porta a termine con successo le manovre di parcheggio;
- il sistema non è funzionante.

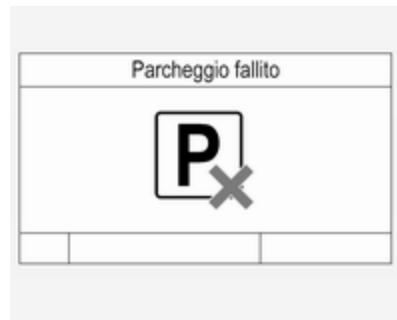

Se un oggetto viene rilevato durante le manovre di parcheggio, **Fermarsi** viene visualizzato sul Driver Information Centre. La rimozione dell'oggetto in questione consentirà di proseguire le manovre di parcheggio. Se l'oggetto non viene rimosso, il sistema viene disattivato. Premere il pulsante  per attivare il sistema e cercare un nuovo spazio di parcheggio.

Indicazioni importanti sull'uso dei sistemi di ausilio al parcheggio

Avvertenza

In determinate circostanze, il sistema potrebbe non rilevare gli ostacoli a causa di superfici riflettenti di oggetti o capi di abbigliamento o di fonti esterne di rumore.

Prestare particolare attenzione agli ostacoli bassi che potrebbero danneggiare la parte inferiore del paraurti.

Attenzione

Il sistema può non funzionare correttamente se i sensori sono coperti, per esempio, da neve o ghiaccio.

Il sistema di ausilio al parcheggio può non funzionare correttamente a causa di carichi pesanti.

Se ci sono veicoli alti nelle vicinanze (ad esempio fuoristrada, furgoni, ecc.) valgono condizioni particolari. Non è possibile garantire il rilevamento di oggetti e l'indicazione corretta della distanza nella parte superiore di questi veicoli.

Il sistema potrebbe non rilevare oggetti con una sezione trasversale di riverbero molto piccola, come oggetti stretti o di materiale morbido.

I sistemi di ausilio al parcheggio non rilevano oggetti al di fuori del raggio di rilevamento.

Avviso

Il sistema di ausilio al parcheggio rileva automaticamente un dispositivo di traino installato in fabbrica, disattivandolo al collegamento del connettore.

Il sensore potrebbe rilevare un oggetto inesistente (disturbi d'eco) causati da disturbi esterni acustici o meccanici.

Il sistema avanzato di ausilio al parcheggio potrebbe non rilevare eventuali variazioni dello spazio di parcheggio dopo aver iniziato le manovre.

Avviso

Dopo l'uso, il dispositivo di assistenza al parcheggio avanzato deve essere tarato. Per una guida al parcheggio ottimale è necessaria una distanza di guida di almeno 10 km, compresa una serie di curve.

Allarme angolo morto laterale

Il sistema di allarme angolo morto laterale rileva e segnala oggetti su entrambi i lati del veicolo, entro una certa zona "di angolo morto". Il sistema avvisa visivamente in ogni specchietto esterno quando si rilevano oggetti che non potrebbero essere visibili negli specchietti interni ed esterni.

I sensori del sistema sono ubicati sul lato sinistro e destro del paraurti del veicolo.



⚠ Avvertenza

L'allarme dell'angolo morto laterale non sostituisce la visione del conducente.

Il sistema non rileva:



- Veicoli fuori dalle zone dell'angolo morto laterale in avvicinamento rapido.
- Pedoni, ciclisti o animali.

Prima di cambiare corsia, controllare sempre tutti gli specchietti, guardarsi alle spalle e utilizzare l'indicatore di direzione.

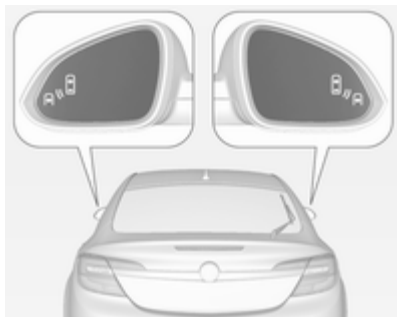
Quando il sistema rileva un veicolo nella zona di angolo morto laterale durante la marcia in avanti, sia che il veicolo stia effettuando un sorpasso o sia sorpassato, un simbolo giallo  si accende nello specchietto esterno sul lato interessato. Se il conducente attiva un indicatore di direzione, il simbolo  comincia a lampeggiare in giallo per avvisare di non cambiare corsia.



All'accensione del motore, entrambi i display degli specchietti esterni si accendono brevemente per indicare che il sistema è operativo.

Se il veicolo è dotato di allarme cambio di corsia  209, il simbolo  è visualizzato negli specchietti.

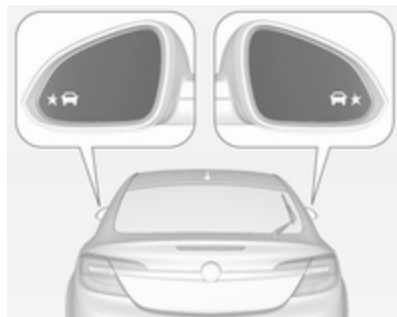

Il sistema è attivabile o disattivabile nella personalizzazione del veicolo.

Selezionare l'impostazione pertinente in **Impostazioni**,  **Veicolo** nel Visualizzatore a colori Info.

Visualizzatore a colori Info  122.

Personalizzazione del veicolo  127.

Il Driver Information Center (DIC) visualizzerà un messaggio di conferma della disattivazione.

Zone di rilevamento

Il sensore del sistema copre una zona di circa 3,5 metri su entrambi i lati del veicolo. Questa zona comincia in corrispondenza di ciascuno specchietto esterno e si estende di circa 3 metri verso la parte posteriore del veicolo. L'altezza della zona è compresa tra circa 0,5 metri e 2 metri dal suolo.

Il sistema viene disattivato se il veicolo traina un rimorchio.

L'allarme angolo morto laterale è concepito per ignorare oggetti fissi, come guardrail, piloni, cordoli, pareti e traverse. I veicoli parcheggiati o i veicoli provenienti in senso contrario non vengono rilevati.

Guasto

In circostanze normali può verificarsi la perdita occasionale di segnali d'allarme.

L'allarme angolo morto laterale non funziona se gli angoli destro e sinistro del paraurti posteriore sono coperti da fango, sporco, neve, ghiaccio, fanghiglia o in caso di temporale. Istruzioni per la pulizia ⇨ 279.

In caso di guasto del sistema o di malfunzionamento causato da problemi temporanei, il Driver Information Center (DIC) visualizza un messaggio. Rivolgersi ad un'officina.

Avviso cambio di corsia

Oltre all'allarme angolo morto laterale ⇨ 207, l'avviso del cambio di corsia riconosce rapidamente veicoli in avvicinamento da dietro sulle corsie parallele accanto al vostro veicolo.

Se il veicolo è dotato di avviso cambio di corsia, l'allarme angolo morto laterale è sempre incluso.



Il sistema segnala visivamente in ogni specchietto esterno il rilevamento dei veicoli in avvicinamento rapido da dietro.

I sensori di distanza radar si trovano nel paraurti posteriore.

Avvertenza

L'Avviso cambio di corsia non sostituisce la visione del conducente.

Prima di cambiare corsia, controllare sempre tutti gli specchietti, guardarsi alle spalle e utilizzare l'indicatore di direzione.

Quando il sistema rileva un veicolo in avvicinamento da dietro a una velocità decisamente superiore, si accende la spia di avviso arancione  nello specchietto esterno in questione. Se il conducente attiva un indicatore di direzione, il simbolo  comincia a lampeggiare in giallo per avvisare di non cambiare corsia.

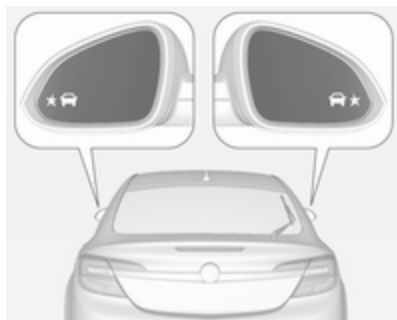

All'accensione del motore, entrambi i display degli specchietti esterni si accendono brevemente per indicare che il sistema è operativo.

Zone di rilevamento

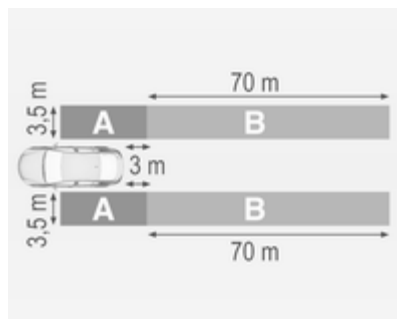

I sensori del sistema coprono una zona di circa 3,5 metri parallela a entrambi i lati del veicolo e circa 3 m indietro sull'allarme angolo morto laterale (A) e circa 70 metri all'indietro sull'avviso del cambio di corsia (B) su corsie parallele. Le zone iniziano in ciascuno specchietto esterno. L'altezza della zona è compresa tra circa 0,5 metri e 2 metri dal suolo.

Disattivazione

L'attivazione o la disattivazione dell'avviso del cambio di corsia è impostabile nel menu di personalizzazione del veicolo nel Visualizzatore a colori Info.

Selezionare l'impostazione pertinente in **Impostazioni**, **Veicolo** nel Visualizzatore a colori Info.

Visualizzatore a colori Info ⇨ 122.

Personalizzazione del veicolo ⇨ 127.

Il sistema viene disattivato se il veicolo traina un rimorchio.

Il Driver Information Center (DIC) visualizzerà un messaggio di conferma della disattivazione.

Avviso

Dopo l'uso, il sistema deve essere tarato. Per prestazioni ottimali, guidare quanto prima possibile su un rettilineo in presenza di segnali stradali ad es. guardrail e barriere per certe distanze.

Guasto

La perdita occasionale di segnali di allarme può verificarsi in circostanze normali o in curve strette. Altrimenti il sistema può attivarsi a causa di guardrail, segnali, alberi, siepi o altri oggetti fissi. Si tratta del normale funzionamento e non è necessario intervenire sul veicolo.

L'avviso del cambio di corsia può non funzionare se gli angoli destro e sinistro del paraurti posteriore sono coperti da fango, sporco, neve, ghiaccio o fanghiglia. Istruzioni per la pulizia ⇨ 279.

In caso di guasto del sistema o di malfunzionamento causato da problemi temporanei, il Driver Information Center (DIC) visualizza un messaggio. Rivolgersi ad un'officina.

Videocamera posteriore

La videocamera posteriore aiuta il conducente durante le manovre in retromarcia, visualizzando l'area posteriore al veicolo.

Le immagini della videocamera sono visualizzate sul Visualizzatore a colori Info.

⚠ Avvertenza

La videocamera posteriore non sostituisce la visione del conducente. Ricordare che gli oggetti al di fuori del campo visivo della videocamera e dei sensori del dispositivo di assistenza al parcheggio avanzato, per es. sotto il paraurti o sotto il veicolo, non sono visualizzati.

Non andare in retromarcia guardando esclusivamente il Visualizzatore Info e controllare la zona retrostante e attorno al veicolo prima di effettuare la retromarcia.

Attivazione

La videocamera posteriore viene automaticamente attivata all'inserimento della retromarcia.

Funzionamento

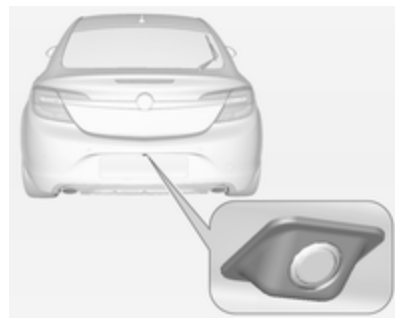

La videocamera è montata tra le luci della targa e ha un angolo visivo di 130°.

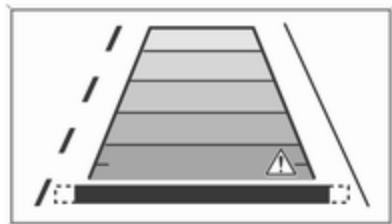

A causa dell'altezza elevata della videocamera, il display visualizza il paraurti posteriore come guida per il posizionamento.

L'area visualizzata dalla videocamera è limitata. La distanza dell'immagine visualizzata non corrisponde alla distanza effettiva.

Linee di riferimento

Le linee di riferimento dinamiche sono linee orizzontali a una distanza di 1 metro una dall'altra e proiettate sull'immagine per definire la distanza degli oggetti visualizzati.

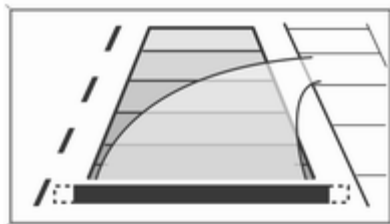

La traiettoria del veicolo viene indicata in base all'angolo di sterzata.

È possibile disattivare la funzione nel menu di personalizzazione di veicolo nel visualizzatore a colori Info.

Selezionare l'impostazione pertinente in **Impostazioni**, **Veicolo** nel Visualizzatore a colori Info.

Visualizzatore a colori Info ⇨ 122.

Personalizzazione del veicolo ⇨ 127.

Simboli di avvertimento

I simboli di avvertimento sono indicati come triangoli \triangle sull'immagine e indicano ostacoli rilevati dai sensori posteriori del dispositivo di assistenza al parcheggio avanzato.

Inoltre \triangle appare nella riga superiore del Visualizzatore Info segnalando di controllare la zona circostante del veicolo.

Disattivazione

La videocamera viene disattivata al superamento di una certa velocità di marcia avanti o se la retromarcia non viene inserita entro circa 10 secondi.

L'attivazione o la disattivazione della videocamera posteriore è impostabile nel menu di personalizzazione del veicolo nel Visualizzatore a colori Info.

Selezionare l'impostazione pertinente in **Impostazioni**, **Veicolo** nel Visualizzatore a colori Info.

Visualizzatore a colori Info ⇨ 122.

Personalizzazione del veicolo ⇨ 127.



Guasto

I messaggi di guasto vengono visualizzati con un  nella riga superiore del Visualizzatore Info.

La videocamera posteriore potrebbe non funzionare correttamente se:

- l'ambiente circostante è buio;
- il fascio di luce del sole o dei fari colpisce direttamente la lente della videocamera;
- la lente della videocamera è coperta da ghiaccio, neve, fango o altro materiale estraneo. Pulire la lente con acqua e asciugare con un panno morbido;
- il portellone posteriore non è chiuso correttamente;
- il veicolo sta trainando un rimorchio;
- il veicolo è stato tamponato;
- si verificano variazioni di temperatura estreme.

Avviso di traffico posteriore

Oltre alla videocamera posteriore  211, l'allerta in retromarcia segnala il traffico in attraversamento dal lato sinistro o dal lato destro quando si guida in retromarcia. Quando il traffico in attraversamento è rilevato e la videocamera posteriore è attivata, un triangolo d'emergenza con una freccia di direzione  appare sul Visualizzatore a colori Info per segnalare la direzione del traffico. Inoltre vengono emessi tre suoni dall'altoparlante sul lato rispettivo.

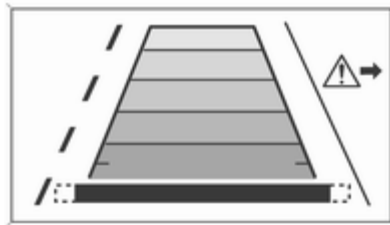

I sensori di distanza radar si trovano lateralmente nel paraurti posteriore.

Avvertenza

L'allerta in retromarcia non sostituisce la visione del conducente. Notare che gli oggetti all'esterno dei sensori, al di sotto del paraurti o sotto il veicolo, non sono visualizzati.

I pedoni, i bambini o gli animali non sono rilevati.

Non andare in retromarcia guardando esclusivamente il Visualizzatore Info e controllare la zona retrostante e attorno al veicolo prima di effettuare la retromarcia.

Attivazione

L'avviso di traffico posteriore è attivato automaticamente insieme alla videocamera posteriore quando si inserisce la retromarcia.

Zone di rilevamento

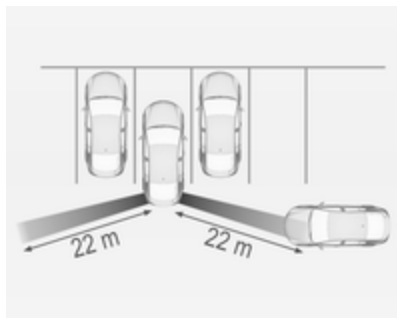

I sensori del sistema coprono un'area di circa 20 metri sul lato sinistro o destro dietro il veicolo.

Disattivazione

L'avviso di traffico posteriore è disattivato insieme alla videocamera posteriore al superamento di una certa velocità di marcia avanti o se la retromarcia non è inserita per circa 10 secondi.

L'attivazione o la disattivazione dell'allerta in retromarcia è impostabile nel menu di personalizzazione del veicolo nel Visualizzatore a colori Info.

Selezionare l'impostazione pertinente in **Impostazioni**, **Veicolo** nel Visualizzatore a colori Info.

Visualizzatore a colori Info ⇨ 122.

Personalizzazione del veicolo ⇨ 127.

Guasto

Il sistema potrebbe non funzionare correttamente quando:

- i sensori sono coperti da ghiaccio, neve, fango o altro materiale estraneo,
- il veicolo sta trainando un rimorchio,
- il veicolo è stato tamponato,
- si verificano variazioni di temperatura estreme.

Dispositivo di assistenza segnaletica stradale

Funzionamento

Il sistema di assistenza rileva i segnali stradali per mezzo di una videocamera anteriore e li visualizza sul Driver Information Center.



I segnali stradali rilevati sono:

Segnali di limite di velocità e divieto di sorpasso

- limite di velocità
- divieto di sorpasso
- termine di limite di velocità
- termine del divieto di sorpasso

Segnali stradali

inizio e fine di:

- autostrade
- strade extraurbane
- strade chiuse al traffico e riservate al gioco dei bambini

Segnali supplementari

- suggerimenti aggiuntivi ai segnali stradali
- limitazione del traino di rimorchi
- avvertimento strada bagnata
- avvertimento strada ghiacciata
- frecce di direzione

I segnali di limite di velocità sono visualizzati nel Driver Information Centre fino al rilevamento del segnale successivo di limite o termine di limite di velocità o fino ad un determinato timeout del segnale.



Il display può visualizzare una combinazione di più segnali.



Un punto esclamativo in un riquadro indica che è stato rilevato un segnale supplementare che il sistema non è in grado di riconoscere.



Il sistema è attivo fino a una velocità di 200 km/h a seconda delle condizioni di luminosità. Di notte, il sistema è attivo fino a una velocità di 160 km/h.

Appena la velocità scende al di sotto dei 55 km/h, il display si azzerava e il contenuto della pagina dei segnali stradali viene cancellato, ad es. quando si entra in una zona urbana. Il display visualizzerà la successiva indicazione di velocità rilevata.

Visualizzazione

I segnali stradali sono visualizzati sulla pagina **Rilevamento dei segnali stradali** nel Driver Information Center.



Sul display di livello base, selezionare **Impostazioni**  con il tasto del menu e selezionare la voce **Rilevamento dei segnali stradali** mediante la manopola sulla leva dell'indicatore di direzione  115.



Sul display di livello medio e di livello alto selezionare il menù **Info** con i pulsanti di destra del volante e premere **✓** per selezionare **Rilevamento dei segnali stradali** ⇨ 115.

Se si torna alla pagina **Rilevamento dei segnali stradali** dopo aver selezionato un'altra funzione nel menu del Driver Information Center, il display visualizzerà l'ultimo segnale stradale rilevato.

Dopo che la pagina dei segnali stradali è cancellata dal sistema, compare il simbolo seguente:



Il contenuto della pagina dei segnali stradali può essere reimpostato anche durante la guida premendo più a lungo il pulsante **SET/CLR** sulla leva dell'indicatore di direzione o **✓** sul pulsante di destra del volante.

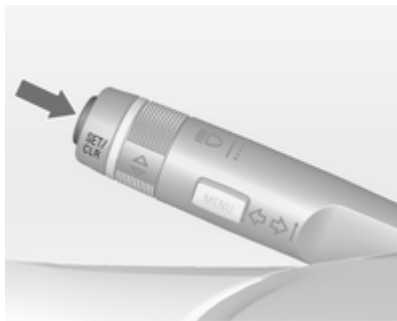

Funzione pop-up

I segnali di divieto di sorpasso e quelli di limite di velocità sono visualizzati automaticamente (modalità pop-up) su ogni pagina del Driver Information Center.

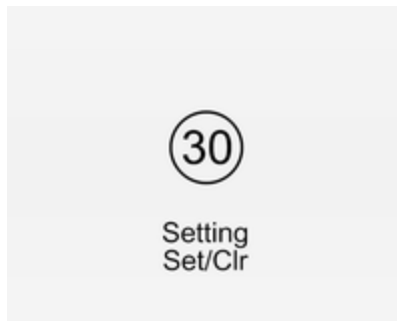

È possibile disattivare la funzione di pop-up nella pagina dei segnali stradali premendo il tasto **SET/CLR** sulla leva dell'indicatore di direzione o il pulsante **✓** sul volante.

Traffic Sign Extended Messages

- On
 Off

L'illustrazione mostra il DIC di livello base.

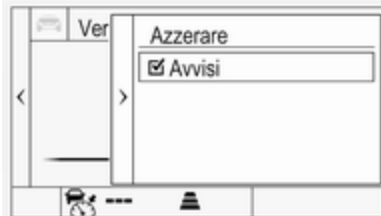

L'illustrazione mostra il DIC di livello medio o di livello alto.

Quando la pagina delle impostazioni è visualizzata, selezionare **Off** o impostare gli avvisi per disattivare la funzione pop-up. Riattivare selezionando **On** o gli avvisi .

La funzione pop-up si disattiva all'inserimento dell'accensione.

L'indicazione di pop-up sarà visualizzata per circa 8 secondi sul Driver Information Center.

Guasto

Il sistema di assistenza per i segnali stradali potrebbe non funzionare correttamente se:

- la zona del parabrezza dove si trova la videocamera anteriore non è pulita
- i segnali stradali sono totalmente o parzialmente coperti o difficili da vedere
- le condizioni atmosferiche sono sfavorevoli, ad esempio in caso di pioggia battente, neve, raggi solari diretti oppure ombra. In tal caso,

Rilev. segn. str. mancante per condiz. meteo verrà visualizzato sul display

- i segnali stradali non sono montati correttamente o sono danneggiati
- i segnali stradali non sono conformi alla Convenzione di Vienna sulla segnaletica stradale (Wiener Übereinkommen über Straßenverkehrszeichen)

Attenzione

Scopo del sistema è quello di aiutare il conducente a riconoscere alcuni segnali stradali quando guida ad una velocità compresa in un intervallo definito. Non ignorare i segnali stradali non visualizzati dal sistema.

Il sistema non riconosce gli eventuali segnali stradali diversi da quelli convenzionali che possono segnalare l'inizio o il termine di un limite di velocità.

Quando si guida, non lasciarsi tentare dalla funzionalità di questa dotazione speciale.

Adeguare sempre la velocità alle condizioni della strada.

I sistemi di assistenza del conducente non sollevano il conducente dalla totale responsabilità per l'utilizzo del veicolo.

Avvisatore di cambio accidentale della corsia di marcia

L'avvisatore del cambio accidentale della corsia di marcia rileva la segnalatica orizzontale di corsia di marcia, tramite una videocamera anteriore. Il sistema rileva i cambi di corsia e informa il conducente nel caso di un cambio di corsia accidentale emettendo segnalazioni ottiche e acustiche.

I criteri di rilevamento di un cambio di corsia accidentale sono:

- indicatori di direzione non funzionanti
- pedale del freno non attivato
- pedale dell'acceleratore non premuto attivamente o nessuna accelerazione
- nessuna sterzata attiva

Se il conducente si comporta in maniera attiva non verrà emessa nessuna segnalazione.

Attivazione



Attivare l'avvisatore di cambio accidentale della corsia di marcia premendo . Quando il sistema è inserito il LED del pulsante si accende. Quando la spia nel quadro strumenti si accende di colore verde, il sistema è pronto a entrare in funzione.

Il sistema funziona solo a una velocità di marcia superiore a 56 km/h e in presenza di segnalazioni orizzontali di corsia.

Se il sistema rileva un cambio di corsia accidentale, la spia lampeggia in giallo. Contemporaneamente viene emessa una segnalazione acustica.



Disattivazione

Il sistema si disattiva premendo il pulsante ; il LED del pulsante si spegne.

Il sistema non funziona a velocità inferiori a 56 km/h.

Guasto

L'avvisatore di cambio accidentale della corsia potrebbe non funzionare correttamente se:

- il parabrezza è sporco
- le condizioni atmosferiche sono sfavorevoli, ad esempio in caso di pioggia battente, neve, raggi solari diretti oppure ombra

Il sistema non può funzionare se non vengono rilevate le linee di demarcazione delle corsie.

Carburante

Carburante per motori a benzina

Utilizzare solo carburante senza piombo conforme allo standard europeo EN 228 o E DIN 51626-1 o equivalente.

Il vostro motore è in grado di girare con carburante E10 che soddisfa questi standard. Il carburante E10 contiene fino al 10 % di bioetanolo.

Usare benzina con il numero di ottano consigliato ↗ 291. L'uso di benzina con un numero di ottano troppo basso può ridurre la coppia e la potenza del motore e aumentare leggermente il consumo di carburante.

Attenzione

Non utilizzare carburante o additivi per carburante che contengono composti metallici, come additivi a base di manganese, in quanto possono danneggiare il motore.

Attenzione

L'utilizzo di carburante non conforme alla norma EN 228 o alla norma E DIN 51626-1 può causare depositi o danni al motore, nonché influire sulla vostra garanzia.

Attenzione

L'uso di benzina con un numero di ottano troppo basso può provocare combustione incontrollata e danni al motore.

Carburante per motori diesel

Utilizzare solo carburante diesel a norma EN 590.

Nei paesi al di fuori dell'Unione Europea si utilizza carburante Euro-Diesel con una concentrazione di zolfo inferiore a 50 ppm.

Attenzione

L'utilizzo di carburante non conforme a EN 590 o a normative analoghe può causare perdite di potenza, maggiore usura o danni al motore, nonché influire sulla vostra garanzia.

Non utilizzare gasolio marino, nafta, Aquazole ed emulsioni diesel-acqua simili. Il gasolio non deve essere diluito con carburante per motori a benzina.

Carburante per funzionamento a gas liquido

Il gas liquido è conosciuto come LPG (gas di petrolio liquefatto) o con il suo nome francese GPL (Gaz de Pétrole Liquéfié). GPL è anche noto come Autogas.

Il GPL è costituito principalmente da propano e butano. Il numero di ottani è compreso tra 105 e 115, in base alla

proporzione di butano. Il GPL si conserva allo stato liquido ad una pressione di circa 5 - 10 bar.

Il punto di ebollizione dipende dalla pressione e dal rapporto di miscelazione. Alla pressione ambientale, tra -42 °C (propano puro) e -0,5 °C (butano puro).

Attenzione

Il sistema funziona ad una temperatura ambiente da circa -8 °C a 100 °C.

La piena funzionalità dell'impianto GPL può essere garantita solo con gas liquido che soddisfi i requisiti minimi DIN EN 589.

Selettore del carburante



Premere il pulsante **LPG** per passare dal funzionamento a benzina a quello a gas liquido e viceversa non appena i parametri richiesti (temperatura del liquido refrigerante, temperatura del gas e numero di giri minimo del motore) sono stati raggiunti. I requisiti vengono solitamente soddisfatti dopo circa 60 secondi (a seconda della temperatura esterna) e alla prima pressione decisa dell'acceleratore. Lo stato del LED mostra l'attuale modalità di funzionamento.

- spento = funzionamento a benzina
- acceso = funzionamento a gas liquido
- lampeggia = commutazione impossibile, un tipo di carburante è esaurito

Quando il serbatoio del gas liquido è vuoto, il veicolo passa automaticamente al funzionamento a benzina fino allo spegnimento del quadro.

Ogni sei mesi, svuotare il serbatoio della benzina finché non si accende la spia ● o ■, quindi effettuare il rifornimento. Questo aiuta a mantenere la qualità del carburante e la funzionalità dell'impianto per il funzionamento a benzina.

Riempire completamente il serbatoio a intervalli regolari per evitare la corrosione al suo interno.

Guasti e rimedi

Se la modalità a gas non è possibile, controllare quanto segue:

- C'è gas liquido a sufficienza?
- C'è benzina sufficiente per l'avviamento?

A causa delle temperature estreme combinate alla composizione del gas, ci potrebbe volere un tempo lievemente superiore prima che il sistema passi dalla modalità a benzina a quella a gas.

In situazioni estreme l'impianto potrebbe anche ritornare alla modalità a benzina se i requisiti minimi non sono stati soddisfatti.

In caso di ogni altro tipo di guasto, rivolgersi ad un'officina.

Attenzione

Le riparazioni e le regolazioni possono essere effettuate solo da tecnici addestrati per mantenere la sicurezza e la garanzia dell'impianto GPL.

Al gas liquido viene conferito un odore particolare (odorizzato) affinché eventuali perdite possano essere rilevate facilmente.

⚠ Avvertenza

Se sentite odore di gas nel veicolo o nelle sue immediate vicinanze, passate immediatamente alla modalità a benzina. Vietato fumare. Evitate assolutamente le fiamme libere o le fonti di combustione.

Se l'odore di gas persiste, non avviare il motore. Se possibile chiudere la valvola di blocco manuale sulla multivalvola. La multivalvola è posizionata sul serbatoio del gas liquido nel vano di carico, sotto la copertura del pianale posteriore.

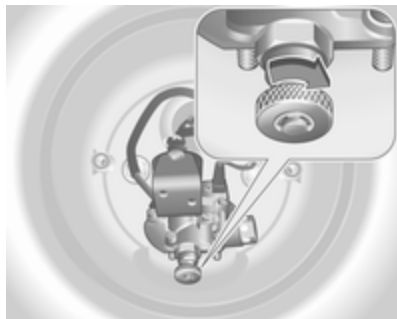

Ruotare la rotellina in senso orario.

Se non si percepisce più alcun odore di gas quando la valvola di blocco manuale è chiusa, il veicolo può essere usato in modalità benzina. Se l'odore di gas persiste, non avviare il motore. Rivolgersi ad un'officina per eliminare la causa del guasto.

In caso di utilizzo di parcheggi sotterranei, seguire le istruzioni del gestore e le leggi locali.

Aviso

In caso d'incidente, spegnere il quadro e le luci. Chiudere la valvola di blocco manuale sulla multivalvola.

Rifornimento



⚠ Pericolo

Prima di fare rifornimento, spegnere il motore e qualsiasi sistema di riscaldamento esterno dotato di camere di combustione. Spegner tutti i telefoni cellulari.

Osservare le istruzioni per l'uso e per la sicurezza della stazione dove si fa rifornimento.

⚠ Pericolo

Il carburante è infiammabile ed esplosivo. Vietato fumare. Evitare fiamme aperte o scintille.

Se si sente odore di carburante nel veicolo, rivolgersi immediatamente a un'officina per risolvere il problema.

Attenzione

In caso di rifornimento con carburante sbagliato, non accendere il quadro.

Lo sportellino del carburante si trova sul lato posteriore destro del veicolo.



Lo sportellino del carburante può essere aperto solo se il veicolo è sbloccato. Aprire sportellino del carburante premendo sullo sportellino stesso.

Per aprire, ruotare lentamente il tappo verso sinistra.

Rifornimento di benzina e gasolio

Per aprire, ruotare lentamente il tappo verso sinistra.

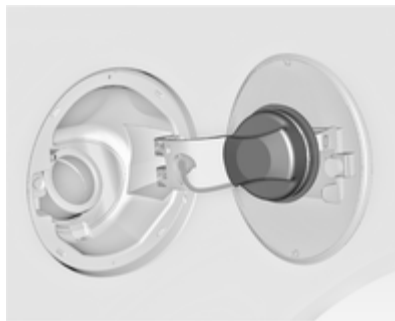

Il tappo del serbatoio del carburante può essere posato sull'apposita staffa presente sullo sportellino del carburante.

Per effettuare il rifornimento, inserire completamente la pompa del carburante e azionarla.

Dopo l'interruzione automatica dell'alimentazione del carburante, il serbatoio può essere riempito con al massimo due dosi di carburante.

Attenzione

Asciugare immediatamente il carburante eventualmente fuoriuscito.

Per chiudere, ruotare il tappo del serbatoio del carburante verso destra fino a sentire uno scatto.

Chiudere lo sportellino e bloccarlo.

Rifornimento di gas liquido

Osservare le istruzioni per l'uso e per la sicurezza della stazione dove si fa rifornimento.

La valvola di rifornimento per il gas liquido si trova dietro il tappo di rifornimento del carburante.

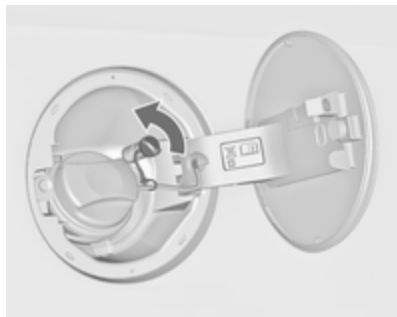

Svitare il tappo protettivo dal bocchettone di rifornimento.

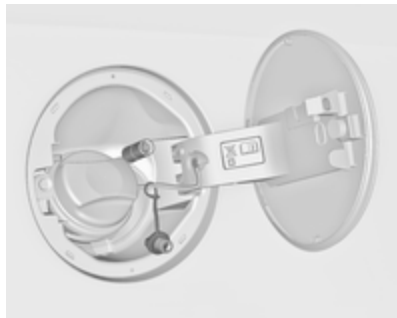

Avvitare l'adattatore richiesto serrandolo a mano sul bocchettone di riempimento.

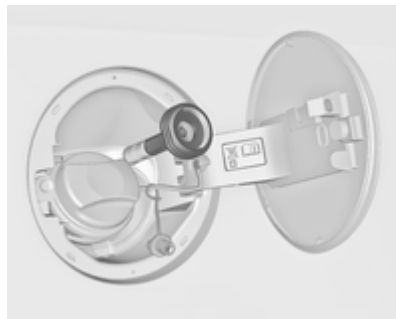

Adattatore ACME: Avvitare il dato dell'ugello di riempimento sull'adattatore. Premere verso il basso la leva di bloccaggio sull'ugello di riempimento.

Bocchettone di rifornimento DISH (Italia): Posizionare l'ugello di riempimento nell'adattatore. Premere verso il basso la leva di bloccaggio sull'ugello di riempimento.

Bocchettone di rifornimento a baionetta: Posizionare l'ugello di riempimento sull'adattatore e ruotare

a sinistra o destra di un quarto di giro. Tirare completamente la leva di bloccaggio dell'ugello di riempimento.

Bocchettone di rifornimento EURO: Premere l'ugello di riempimento sull'adattatore fino a quando si innesta.

Premere il pulsante al punto di rifornimento di gas liquido. Il sistema di riempimento si arresta o inizia a rallentare quando si raggiunge l'80 % del volume del serbatoio (livello di riempimento massimo).

Rilasciare il pulsante sul sistema di rifornimento per arrestare il processo. Rilasciare la leva di blocco e rimuovere l'ugello di riempimento. Può fuoriuscire una piccola quantità di gas liquido.

Rimuovere l'adattatore e riporlo nel veicolo.

Applicare il tappo protettivo per impedire la penetrazione di corpi estranei nell'apertura di riempimento e nell'impianto.

⚠Avvertenza

A causa del design dell'impianto, una fuoriuscita di gas dopo lo sblocco della leva di bloccaggio è inevitabile. Evitare l'inalazione.

⚠Avvertenza

Il serbatoio del gas liquido può essere riempito solo fino all'80 % per ragioni di sicurezza.

La multivalvola sul serbatoio del gas liquido limita automaticamente la quantità di rifornimento. Se si aggiunge una quantità superiore, consigliamo di non esporre il veicolo al sole fino a quando non si abbia utilizzato la quantità in eccesso.

Adattatore di riempimento

Dato che i sistemi di rifornimento non sono standardizzati, sono necessari adattatori diversi disponibili presso i distributori Opel e i riparatori autorizzati Opel.

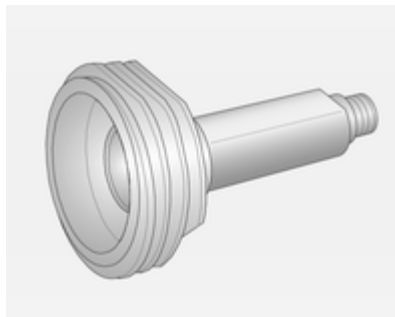

Adattatore ACME: Belgio, Germania, Irlanda, Lussemburgo, Svizzera

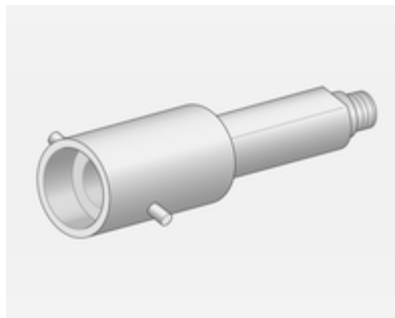

Adattatore a baionetta: Paesi Bassi, Norvegia, Spagna, Regno Unito

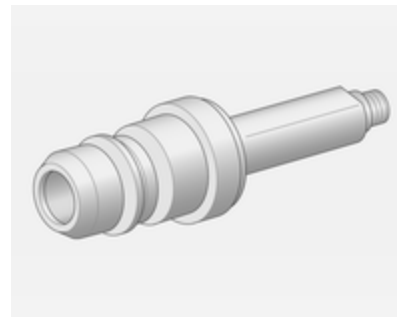

Adattatore EURO: Spagna

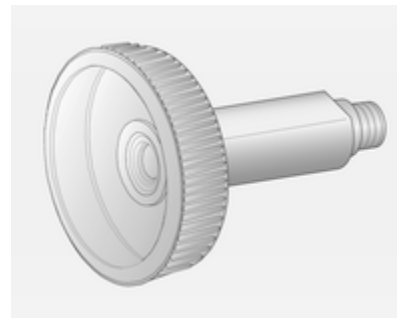

Adattatore DISH (Italia): Bosnia-Erzegovina, Bulgaria, Danimarca, Estonia, Francia, Grecia, Italia, Croazia,

Lettonia, Lituania, Macedonia, Austria, Polonia, Portogallo, Romania, Svezia, Svizzera, Serbia, Slovacchia, Slovenia, Repubblica Ceca, Turchia, Ucraina, Ungheria

Tappo del serbatoio del carburante

Utilizzare esclusivamente tappi originali. I veicoli con motori diesel e a etanolo hanno tappi del serbatoio del carburante speciali.

Consumo di carburante - Emissioni di CO₂

Il consumo di carburante (in ciclo combinato) del modello Opel Insignia è compreso tra 11,0 e 3,7 l/100 km.

Le emissioni di CO₂ (combinato) vanno dai 259 ai 98 g/km.

Per i valori specifici per il proprio veicolo fare riferimento al Certificato di conformità EEC fornito con il veicolo o ad altri documenti di registrazione nazionale.

Informazioni generali

Il consumo di carburante e le emissioni di CO₂ specifici ufficiali citati fanno riferimento al modello base EU con dotazione standard.

I dati sul consumo di carburante e sulle emissioni di CO₂ sono determinati in base alle norme R (EC) N. 715/2007 (nella versione rispettivamente applicabile), prendendo in considerazione il peso del veicolo in ordine di marcia, come specificato dal regolamento.

Le cifre sono fornite solo a fini comparativi tra diversi tipi di veicoli e non devono essere considerate una garanzia del consumo effettivo di carburante di un determinato veicolo. La presenza di altri equipaggiamenti può determinare consumi ed emissioni di CO₂ leggermente superiori a quelli dichiarati. Il consumo di carburante dipende inoltre dallo stile di guida personale e dalle condizioni della strada e del traffico.

Gancio rimorchio

Informazioni generali

I dispositivi di traino montati in fabbrica sono ripiegati sotto la fascia paraurti posteriore.

Per l'installazione dei dispositivi di traino, rivolgersi ad un'officina. L'operazione potrebbe richiedere modifiche a carico del sistema di raffreddamento, degli scudi termici e di altre apparecchiature. Utilizzare esclusivamente dispositivi di traino omologati per il veicolo in questione.

Per evitare danni al veicolo, il portellone posteriore elettrico non può essere azionato con il telecomando quando risulta esserci un rimorchio elettricamente collegato.

Il montaggio del dispositivo di traino potrebbe coprire l'apertura dell'occhiello di traino. In tal caso, usare la barra del gancio di traino.

Consigli per la guida e per il traino

Prima di collegare un rimorchio lubrificare il gancio di traino. Non farlo però se, per ridurre gli sbandamenti del rimorchio, si utilizza uno stabilizzatore che agisce sul gancio di traino.

Nel caso di rimorchi con ridotta stabilità direzionale e rimorchi con una massa complessiva ammessa a pieno carico superiore a 1400 kg (Trazione anteriore)/1600 kg (Trazione integrale) non si deve superare la velocità di 80 km/h ed è consigliabile l'uso di uno stabilizzatore.

Se il rimorchio inizia a sbandare, guidare più lentamente, non cercare di correggere lo sterzo e se necessario frenare in modo deciso.

In discesa viaggiare con la stessa marcia che si userebbe in salita e a velocità simile.

Regolare la pressione dei pneumatici al valore specificato per il pieno carico ⇨ 305.

Traino di un rimorchio

Carichi trainabili

I carichi trainabili ammessi sono valori massimi che dipendono dal veicolo e dal motore e che non devono essere superati. Il carico trainabile effettivo è dato dalla differenza tra la reale massa a pieno carico del rimorchio e il reale carico del giunto di accoppiamento con il rimorchio agganciato.

I carichi trainabili ammessi sono specificati nella documentazione del veicolo. In generale sono validi per pendenze fino a max. 12%.

Il carico trainabile ammesso vale fino alla pendenza specificata e fino ad un'altitudine di 1000 metri sul livello del mare. Con l'aumentare dell'altitudine la potenza del motore diminuisce a causa della maggiore rarefazione dell'aria, riducendo così la capacità di procedere in salita. Per questo anche la massa lorda consentita della combinazione (veicolo + rimorchio) diminuisce del 10% per ogni 1000 metri di aumento dell'altitudine. Non è necessario invece ridurre il peso compless-

sivo con rimorchio per viaggiare su pendenze leggere (inferiori all'8%, come ad esempio in autostrada).

La massa lorda consentita della combinazione non deve essere superata. Questo peso è specificato sulla targhetta di identificazione ⇨ 286.

Carico verticale sul punto di aggancio

Il carico verticale sul punto di aggancio è il carico esercitato dal rimorchio sul gancio di traino. Può essere modificato variando la distribuzione del peso caricato sul rimorchio.

Il carico verticale massimo ammesso (85 kg) è specificato sulla targhetta di identificazione del dispositivo di traino e nella documentazione del veicolo. Cercare sempre di ottenere il carico massimo, in particolare nel caso di rimorchi pesanti. Il carico verticale sul punto di aggancio non dovrebbe mai essere inferiore a 25 kg.

Carico sull'asse posteriore

Quando il rimorchio è agganciato e il veicolo trainante è completamente carico, il carico ammesso sull'assale posteriore (vedere la targhetta di identificazione o la documentazione del veicolo) può essere superato di 90 kg per la versione 2 volumi 5 porte/berlina 4 porte e 85 kg per la versione Sports Tourer/Country Tourer, e la massa complessiva a pieno carico di 65 kg per la versione 2 volumi 5 porte/berlina 4 porte e 60 kg per la versione Sports Tourer/Country Tourer. Se si supera il carico ammesso sull'asse posteriore, la velocità massima consentita è di 100 km/h.

Dispositivi di traino

Attenzione

Il gancio sferico ripiegabile non può essere rimosso dal veicolo. Durante la marcia senza rimorchio, ripiegare all'interno il gancio sferico.

⚠ Avvertenza

Assicurarsi che nessuno si trovi nell'area di rotazione del gancio sferico. Rischio di lesioni personali.

Durante lo sbloccaggio del gancio sferico ripiegato, assicurarsi di trovarsi a sinistra dell'impugnatura.

Sbloccaggio del gancio sferico ripiegato

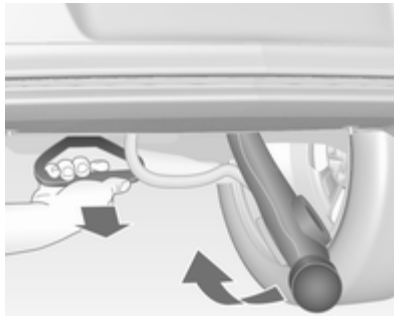

Tirare l'impugnatura situata sulla sinistra della targa, sotto la fascia paraurti posteriore con un angolo di circa 45° rispetto al terreno.

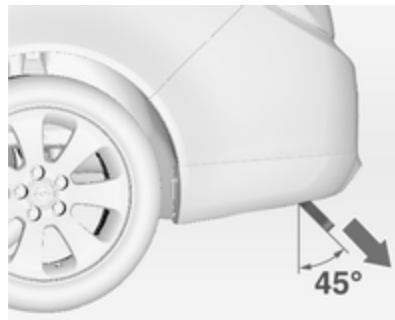

Quando la maniglia di sblocco viene tirata e il gancio sferico sbloccato si attiva un segnale acustico di avvertimento.

Afferrare il gancio sferico sbloccato e sollevarlo fino allo scatto in sede.

Assicurare che il gancio sferico sia scattato correttamente in sede e la maniglia di sblocco sia nella sua posizione iniziale non visibile; in caso contrario il segnale acustico non cesserà.

Ripiegamento del gancio sferico

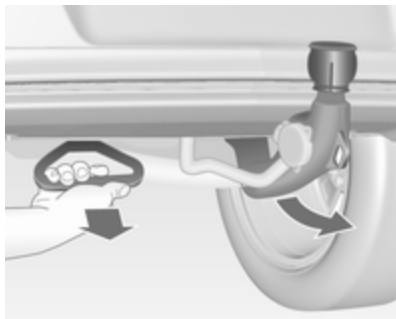

Tirare l'impugnatura situata sulla sinistra della targa, sotto la fascia paraurti posteriore con un angolo di circa 45° rispetto al terreno.

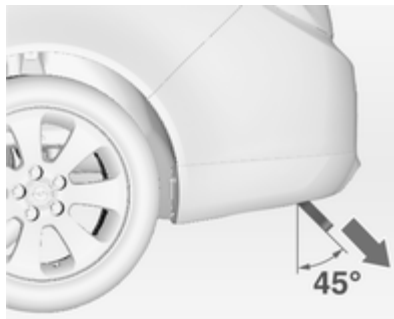

Quando la maniglia di sblocco viene tirata e il gancio sferico sbloccato si attiva un segnale acustico di avvertimento.



Con il palmo della mano, ruotare il gancio verso destra fino a farlo scattare in sede sotto il pianale. Verificare che la maniglia di sblocco sia nella sua posizione iniziale non visibile, altrimenti il segnale acustico non si arresterà.

⚠ Avvertenza

Il traino di un rimorchio è consentito solo con il gancio sferico montato correttamente. Se il gancio sferico non si innesta correttamente o non è possibile portare la leva di sblocco nella sua posizione iniziale non visibile o se la segnalazione acustica non cessa dopo aver innestato il gancio, rivolgersi ad un'officina.

Occhiello per il cavo di sicurezza

Fissare il cavo di sicurezza all'occhiello.

Controllo della stabilità per il traino

Se il sistema rileva movimento di sbandamento, viene ridotta la potenza del motore e il complessivo veicolo/rimorchio viene frenato selettivamente finché lo sbandamento non cessa. Durante il funzionamento del sistema, mantenere il volante il più possibile fermo.

Il controllo della stabilità per il traino (TSA) è una funzione del controllo elettronico della stabilità (ESC)

⇨ 180.

Cura del veicolo

Informazioni generali	231
Controlli del veicolo	232
Sostituzione delle lampadine	241
Impianto elettrico	252
Attrezzi per il veicolo	258
Ruote e pneumatici	259
Avviamento di emergenza	273
Traino	275
Cura delle parti esterne e interne	279

Informazioni generali

Accessori e modifiche alla vettura

Consigliamo l'uso di ricambi e accessori originali e componenti omologati realizzati appositamente per il veicolo in questione. Non possiamo fornire alcuna garanzia sull'affidabilità di altri prodotti, anche se omologati a norma o approvati in altro modo.

Non apportare modifiche all'impianto elettrico, come ad esempio cambiamenti delle centraline elettroniche (chip tuning).

Attenzione

Quando si trasporta il veicolo su un treno o su un veicolo per il recupero, i paraschizzi potrebbero subire danni.

Rimessaggio del veicolo

Rimessaggio prolungato

Se il veicolo deve essere parcheggiato per diversi mesi:

- Lavare e incerare il veicolo.
- Far controllare la cera protettiva del vano motore e del sottoscocca.
- Pulire e proteggere opportunamente le tenute in gomma.
- Riempire il serbatoio completamente.
- Cambiare l'olio motore.
- Scaricare il serbatoio del liquido di lavaggio.
- Controllare l'antigelo del liquido di raffreddamento ed anticorrosione.
- Regolare la pressione dei pneumatici al valore specificato per il pieno carico.
- Parcheggiare il veicolo in un luogo asciutto e ben ventilato. Innestare la prima o la retromarcia, oppure portare la leva del cambio in **P**. Impedire che il veicolo si possa spostare.

- Non azionare il freno di stazionamento.
- Aprire il cofano, chiudere tutte le portiere e bloccare il veicolo.
- Scollegare il morsetto dal terminale negativo della batteria del veicolo. Assicurarsi di disattivare tutti i sistemi, come ad esempio l'impianto di allarme antifurto.

Rimessa in funzione

Se il veicolo deve essere rimesso in funzione:

- Collegare il morsetto al terminale negativo della batteria del veicolo. Attivare l'elettronica degli alzacristalli elettrici.
- Controllare la pressione dei pneumatici.
- Riempire il serbatoio del liquido di lavaggio.
- Controllare il livello dell'olio motore.
- Controllare il livello del liquido di raffreddamento.
- Se necessario rimontare la targa.

Demolizione dei veicoli

Le informazioni sui centri di demolizione e sul riciclaggio dei veicoli da rottamare sono disponibili sul nostro sito web, laddove richiesto dalla legge. Affidare questi lavori solo ad un centro di riciclaggio autorizzato.

I veicoli a gas devono essere riciclati da un centro autorizzato per lo smaltimento di questo tipo di veicoli.

Controlli del veicolo

Esecuzione dei lavori

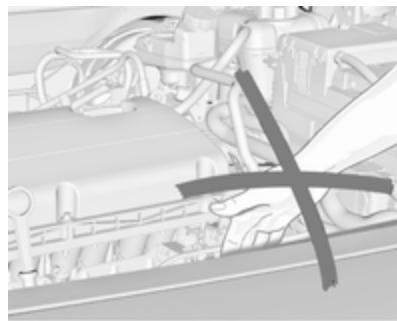

⚠ Avvertenza

Eseguire i controlli nel vano motore solo con l'accensione disinserita.

La ventola di raffreddamento può entrare in funzione anche con l'accensione disinserita.

⚠ Pericolo

L'impianto di accensione e i fari allo xeno usano tensioni molto elevate. Non toccare.

Cofano**Apertura**

Tirare la leva di sblocco e riportarla alla posizione originale.

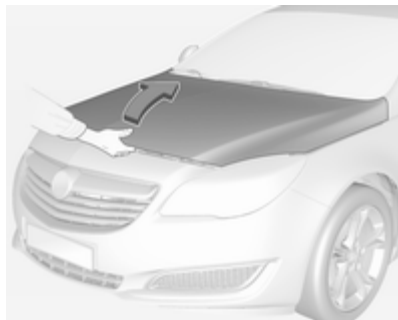

Spostare il fermo di sicurezza lateralmente sul lato sinistro del veicolo ed aprire il cofano.

Il cofano viene tenuto aperto automaticamente.

Preso d'aria ⇨ 159.

Se il cofano viene aperto durante un Autostop, il motore si riavvia automaticamente per motivi di sicurezza.

Sistema Start-stop ⇨ 165.

Chiusura

Abbassare il cofano e lasciarlo cadere. Controllare che il cofano sia chiuso.

Olio motore

Controllare manualmente il livello dell'olio motore a intervalli regolari per prevenire danni al motore. Verificare che sia utilizzato l'olio motore corretto. Liquidi e lubrificanti raccomandati ⇨ 284.

Il controllo va effettuato con il veicolo su una superficie piana. Il motore deve essere a temperatura di esercizio e deve essere stato spento per almeno 5 minuti.

Estrarre l'astina di livello, pulirla e inserirla fino all'arresto sull'impugnatura, quindi estrarla e controllare il livello dell'olio motore.

Inserire l'astina di livello fino all'arresto sull'impugnatura e ruotarla di mezzo giro.

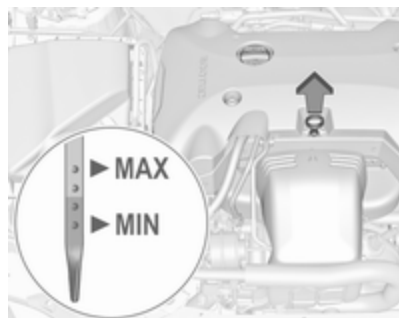

Le astine di livello variano a seconda del tipo di motore.

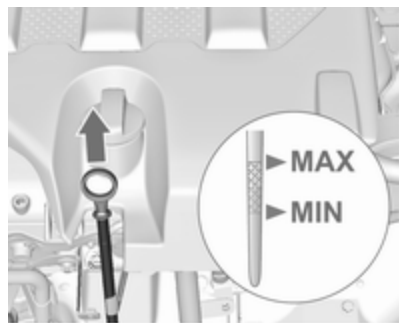

Rabboccare se il livello dell'olio motore è sceso sotto il segno **MIN**.

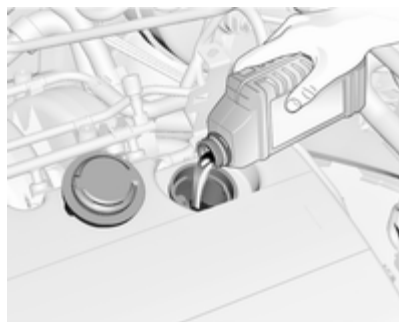

Si consiglia di utilizzare olii motore della stessa qualità di quello utilizzato per l'ultimo cambio dell'olio.

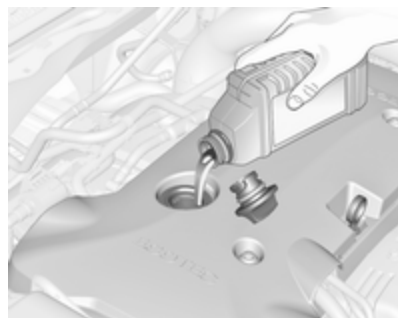

Il livello dell'olio motore non deve superare il segno **MAX** sull'astina di livello.

Attenzione

In caso di riempimento eccessivo, scaricare o aspirare l'olio in eccesso.

Capacità ⇨ 304, qualità/viscosità dell'olio motore ⇨ 284.

Inserire correttamente il tappo e serrarlo.

Liquido del cambio automatico

Attenzione

Piccole quantità di elementi contaminanti possono causare danni o malfunzionamenti del cambio automatico. Evitare qualsiasi contatto di contaminanti con il tappo del serbatoio od evitare qualsiasi infiltrazione degli stessi nel serbatoio.

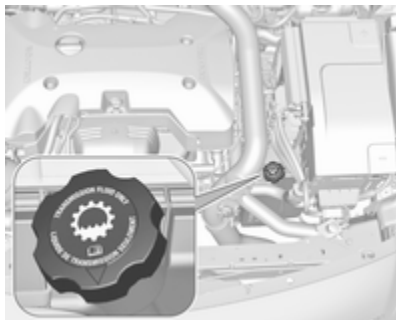

Il livello del liquido del cambio automatico di regola non deve essere controllato. Per controllare il livello del liquido, chiedere assistenza ad un'officina.

Liquido di raffreddamento del motore

Il liquido di raffreddamento del motore protegge dal gelo fino a ca. -28°C . Nei paesi settentrionali, caratterizzati da temperature molto basse, il liquido di raffreddamento messo in fabbrica protegge dal gelo fino a -37°C circa.

Attenzione

Utilizzare solo antigelo approvato.

Livello del liquido di raffreddamento

Attenzione

Un livello troppo basso del liquido di raffreddamento può causare danni al motore.

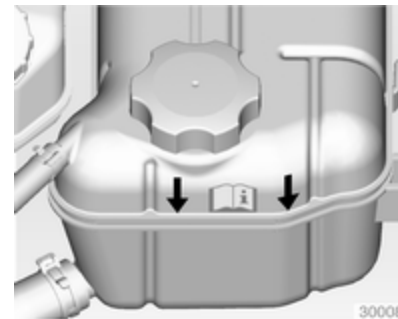

Quando il sistema di raffreddamento è freddo, il livello del liquido di raffreddamento dovrebbe essere al di sopra della tacca di riempimento. Rabboccare se il livello è basso.



In altre versioni, la tacca di riempimento è all'interno dell'apertura di rifornimento. Togliere il tappo per controllare.

Circuito di raffreddamento aggiuntivo per motore Turbo

Il contenitore del liquido di raffreddamento è fissato alla scatola del filtro dell'aria.

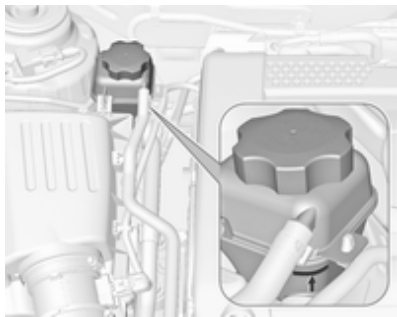

Quando il sistema di raffreddamento è freddo, il livello del liquido di raffreddamento dovrebbe essere al di sopra della tacca di riempimento. Rabboccare se il livello è basso.

Generale

⚠ Avvertenza

Lasciar raffreddare il motore prima di aprire il tappo. Aprire il tappo con cautela, lasciando fuoriuscire lentamente la pressione.

Per il rabbocco usare una miscela 1:1 di liquido refrigerante concentrato e acqua di rubinetto. Se non c'è liquido refrigerante concentrato disponibile, usare solo l'acqua di rubinetto. Chiudere il tappo e serrarlo saldamente. Rivolgersi ad un'officina per far controllare la concentrazione dell'antigelo e riparare la causa della perdita del liquido refrigerante.

Liquido per il servosterzo

Attenzione

Piccole quantità di elementi contaminanti possono causare danni o malfunzionamenti del sistema di sterzo. Evitare qualsiasi contatto di contaminanti con il tappo del serbatoio / asta di misurazione del livello dell'olio ed evitare qualsiasi infiltrazione degli stessi nel serbatoio.

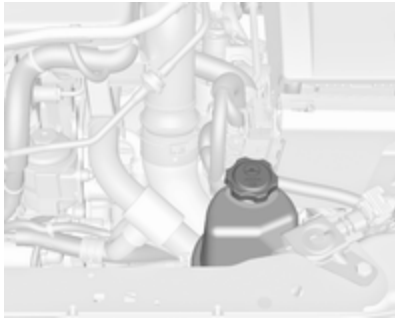

Il livello del liquido del servosterzo di regola non deve essere controllato. Se durante la sterzata si ode un rumore anomalo o il servosterzo reagisce in modo energico, rivolgersi ad un'officina.

Liquido di lavaggio

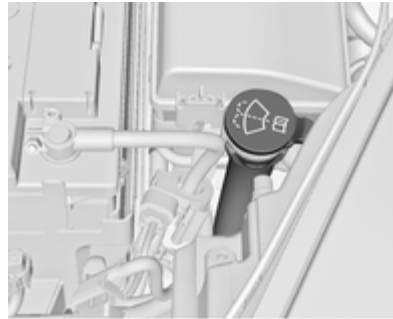

Riempire con acqua pulita miscelata con la giusta quantità di soluzione detergente per cristalli contenente anti-gelo.

Attenzione

Solo un liquido di lavaggio con una concentrazione sufficiente di anti-gelo fornisce una protezione alle basse temperature o in caso di calo improvviso delle stesse.

Freni

Nel caso di spessore minimo delle guarnizioni dei freni si udirà uno stridio durante la frenata.

È possibile proseguire il viaggio ma si devono sostituire le guarnizioni dei freni appena possibile.

Dopo il montaggio di nuove guarnizioni dei freni, evitare frenate brusche durante i primi viaggi.

Liquido dei freni

⚠ Avvertenza

Il liquido dei freni è tossico e corrosivo. Evitare il contatto con occhi, pelle, tessuti e superfici verniciate.

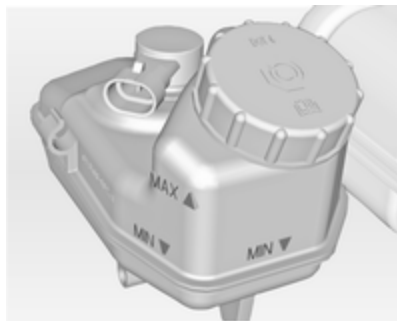

Il livello del liquido dei freni deve essere tra i segni **MIN** e **MAX**.

Se il livello del liquido è inferiore a **MIN**, rivolgersi a un officina.

Liquido dei freni e della frizione
 ⇨ 284.

Batteria veicolo

I veicoli sprovvisti di sistema stop-start saranno equipaggiati con una batteria acida al piombo. I veicoli con sistema stop-start saranno equipaggiati con una batteria AGM che non è una batteria acida al piombo.

La batteria del veicolo non richiede manutenzione, a condizione che lo stile di guida del conducente ne consenta una carica sufficiente. La guida per brevi tragitti e i frequenti avviamenti del motore possono scaricare la batteria. Utilizzare i dispositivi elettrici solo se necessario.



Le batterie non devono essere smaltite con i rifiuti domestici, ma presso gli appositi centri di raccolta e riciclaggio.

Se il veicolo non viene utilizzato per oltre 4 settimane, la batteria del veicolo potrebbe scaricarsi. Scollegare il morsetto dal terminale negativo della batteria del veicolo.

Prima di collegare o scollegare la batteria, accertare che l'accensione sia disinserita.

Dispositivo salvacarica della batteria
 ⇨ 144.

Sostituire la batteria del veicolo

Avviso

Il mancato rispetto di una qualsiasi delle istruzioni fornite in questo paragrafo può causare una disattivazione temporanea del sistema Start-stop.

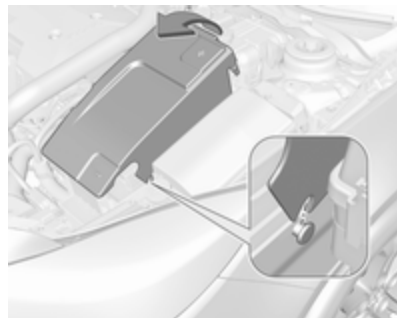

La batteria del veicolo è coperta. Togliere il coperchio per sostituire la batteria. Sollevare la copertura sulla parte posteriore e sganciarla dalla parte anteriore.

Quando si sostituisce la batteria, assicurarsi che non ci siano fori di ventilazione aperti nelle vicinanze del terminale positivo. Se un foro di ventilazione è aperto in questa zona, deve essere chiuso con un tappo, e la ventilazione vicino al terminale negativo deve essere aperta.

Utilizzare solo batterie del veicolo che consentono alla scatola portafusibili di essere montata sopra la batteria.

Nei veicoli dotati di sistema start-stop assicurarsi di fare sostituire la batteria AGM (Absorptive Glass Mat - a elettrolita assorbito) con un'altra batteria AGM.



È possibile identificare una batteria AGM dall'etichetta presente sulla batteria. Si raccomanda l'uso di una batteria originale Opel.

Avviso

Se si utilizza una batteria AGM diversa da quella originale Opel, il funzionamento del sistema Start-stop potrebbe risultarne compromesso.

Si consiglia di far sostituire la batteria del veicolo da un'officina.

Sistema Start-stop ⇨ 165.

Ricaricare la batteria del veicolo

⚠ Avvertenza

Nei veicoli dotati di sistema Start-stop, assicurarsi che il potenziale di carica non superi i 14,6 Volt quando si usa un caricabatteria. In caso contrario, la batteria potrebbe subire danni.

Avviamento di emergenza ⇨ 273.

Etichetta di avvertimento



Significato dei simboli:

- Non avvicinare scintille o fiamme libere e non fumare.
- Proteggere sempre gli occhi. I gas esplosivi possono provocare cecità o infortuni.
- Tenere la batteria del veicolo fuori dalla portata dei bambini.
- La batteria del veicolo contiene acido solforico, che potrebbe causare cecità o lesioni gravi.

- Consultare il manuale d'uso per ulteriori informazioni.
- In prossimità della batteria del veicolo potrebbe essere presente del gas esplosivo.

Spurgo del sistema di alimentazione diesel

Se il serbatoio è stato svuotato completamente, è necessario spurgare il sistema di alimentazione diesel. Inserire l'accensione per tre volte, per 15 secondi alla volta. Tentare quindi l'avviamento del motore per un massimo di 40 secondi. Ripetere questa procedura dopo almeno 5 secondi. Se il motore non si avvia, rivolgersi ad un'officina.

Sostituzione delle spazzole tergicristalli

Spazzole tergicristalli del parabrezza

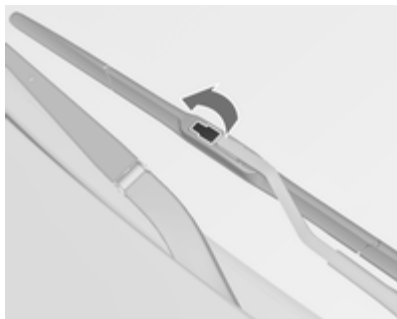

Sollevare il braccio del tergicristalli e aprire il fermaglio di fissaggio.

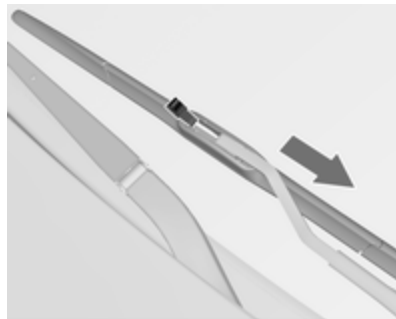

Sganciare la spazzola tergicristalli e rimuoverla.

Fissare la spazzola leggermente angolata rispetto al braccio del tergicristallo e premere finché non scatta in posizione.

Abbassare con cautela il braccio del tergicristallo.

Spazzola tergicristalli del lunotto

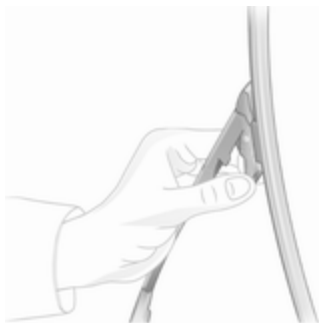

Sollevarre il braccio del tergicristallo. Premere i due fermi sul braccio, sgan-
ciare la spazzola tergicristalli e rimuov-
verla.

Fissare la spazzola leggermente an-
golata rispetto al braccio del tergicri-
stallo e premere finché non scatta in
posizione.

Abbassare con cautela il braccio del
tergicristallo.

Sostituzione delle lampadine

Disinserire l'alimentazione e spe-
gnere l'interruttore in questione o
chiudere le portiere.

Afferrare la lampadina nuova solo te-
nendola per lo zoccolo. Non toccare il
vetro della lampadina a mani nude.

Per la sostituzione utilizzare solo lam-
padine dello stesso tipo di quelle so-
stituite.

Sostituire le lampadine dei fari dall'in-
terno del vano motore.

Controllo delle lampadine

Dopo la sostituzione delle lampadine
accendere il quadro, azionare e con-
trollare le luci.

Fari alogeni

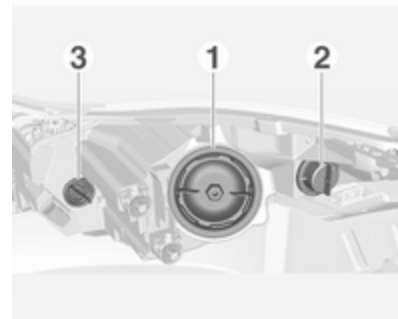

Fari bi-alogeni (1) con una lampadina
per abbaglianti e anabbaglianti.

Luci di posizione/luci diurne (2).

Indicatore di direzione anteriore (3)

Fari bi-alogeni (1)

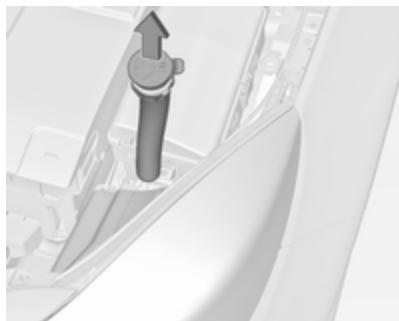

Sul lato sinistro del veicolo estrarre il tubo di riempimento del contenitore del liquido di lavaggio parabrezza.

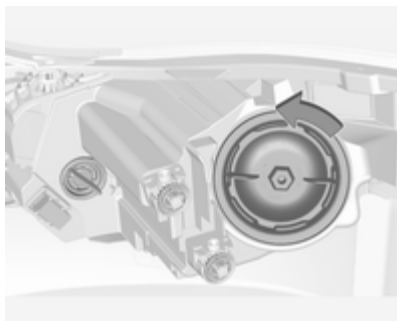

1. Ruotare il coperchio in senso antiorario e rimuoverlo.



2. Ruotare il portalampada in senso antiorario per sganciarlo. Estrarre il portalampada dal riflettore.

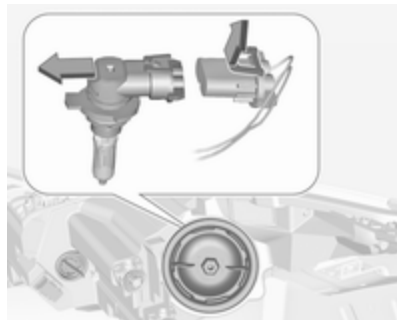

3. Sganciare il portalampada del connettore piegando leggermente a parte la linguetta di fissaggio.
4. Sostituire la lampadina e collegarla con il portalampada.
5. Inserire il portalampada innestando le due sporgenze nel riflettore, quindi ruotarlo in senso orario per serrarlo.
6. Inserire il coperchio e ruotarlo in senso orario.

Luci di posizione/luci diurne (2)

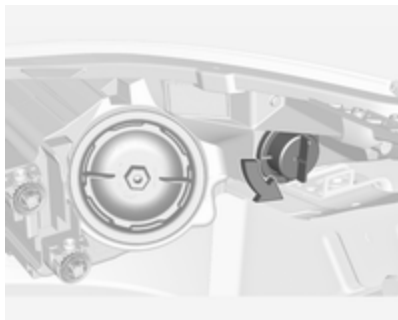

1. Ruotare la copertura in senso antiorario ed estrarre dal riflettore.



2. Premere le linguette a innesto insieme ed estrarre il portalamпада dall'alloggiamento.

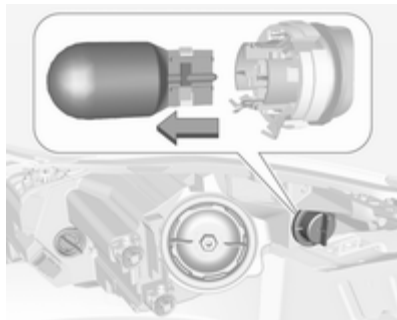

3. Tirare per rimuovere la lampadina dal portalamпада.
4. Sostituire e inserire la nuova lampadina nel portalamпада.
5. Inserire il portalamпада nell'alloggiamento e bloccarlo in posizione.
6. Inserire il coperchio e ruotarlo in senso orario.

Luci diurne/luci di posizione con LED

Su un'altra versione le luci diurne e le luci di posizione sono progettate come LED. In caso di guasto a sostituire i LED da un'officina.

Indicatore di direzione anteriore (3)

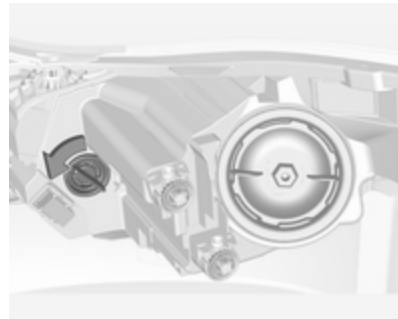

1. Ruotare il portalamпада in senso antiorario per staccarlo. Estrarre il portalamпада dall'alloggiamento.

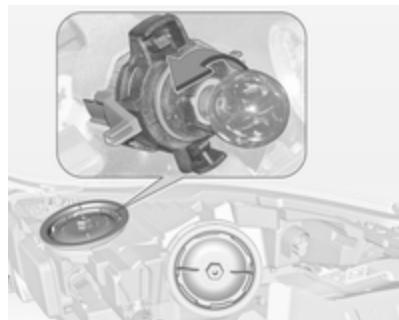

2. Spingere leggermente la lampadina nel portalampada, ruotarla in senso antiorario e rimuoverla.
3. Sostituire e inserire la nuova lampadina nel portalampada ruotando in senso orario.
4. Inserire il portalampada nel riflettore, quindi ruotarlo in senso orario per serrarlo.

Fari allo xeno

⚠ Pericolo

Il sistema di illuminazione autoadattativo utilizza fari allo xeno.

I fari allo xeno funzionano con tensione elettrica estremamente elevata. Non toccare. Far sostituire le lampadine da un'officina.

È possibile effettuare la sostituzione delle lampadine degli indicatori di direzione anteriori e delle luci di svolta.

Le luci di posizione/diurne sono a LED (diodi ad emissione luminosa) e non sono sostituibili.

Proiettori laterali addizionali

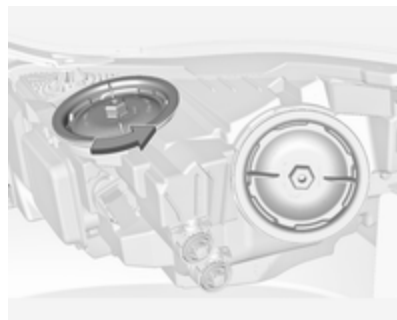

1. Ruotare il coperchio in senso antiorario e rimuoverlo.



2. Ruotare il portalamпада in senso antiorario per sganciarlo. Estrarre il portalamпада dal riflettore.

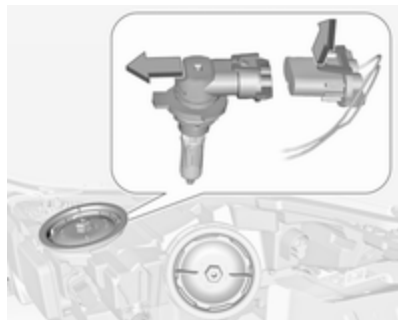

3. Tirare e sbloccare per sganciare la lampadina dal connettore portalamпада.
4. Sostituire la lampadina e collegare il portalamпада con il connettore.
5. Inserire il portalamпада innestando le due sporgenze nel riflettore, quindi ruotarlo in senso orario per serrarlo.
6. Inserire il coperchio e ruotarlo in senso orario.

Indicatori di direzione anteriori

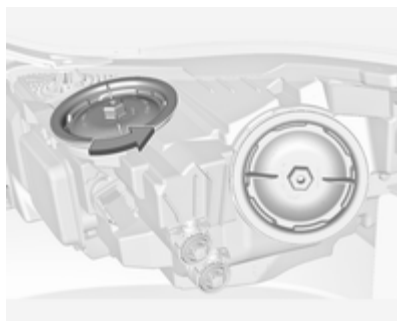

1. Ruotare il coperchio in senso antiorario e rimuoverlo.



2. Ruotare il portalamпада in senso antiorario per sganciarlo. Estrarre il portalamпада dal riflettore.

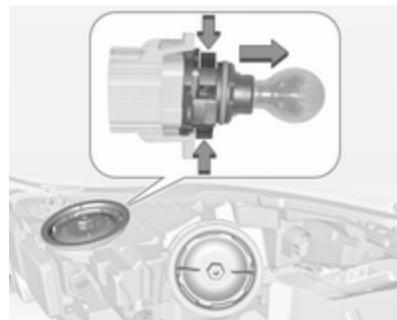

3. Tirare e sbloccare per sganciare il portalamпада dal connettore.
4. Sostituire la lampadina e collegare il portalamпада con il connettore.
5. Inserire il portalamпада innestando le due sporgenze nel riflettore, quindi ruotarlo in senso orario per serrarlo.

Luci di posizione/luci diurne

Le luci diurne e le luci di posizione sono progettate come LED. In caso di malfunzionamento, far sostituire i LED da un'officina.

Fendinebbia

Le lampadine sono accessibili dal sottoscocca del veicolo.

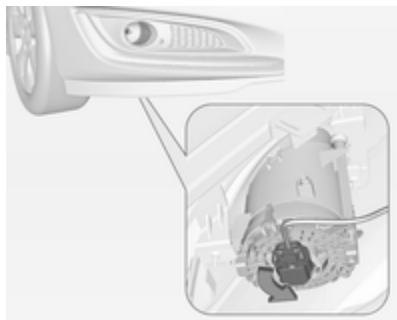

1. Ruotare il portalamпада in senso antiorario e rimuoverlo dal riflettore.

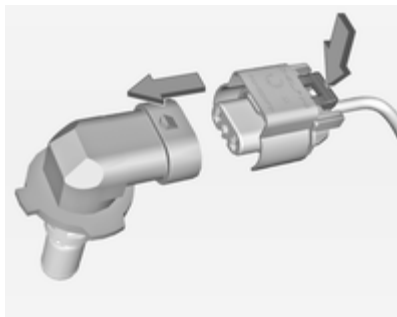

2. Sganciare il portalamпада dal connettore premendo sulla linguetta di fissaggio.
3. Smontare e riposizionare il portalamпада completo di lampada e collegare il connettore.
4. Inserire il portalamпада nel riflettore e ruotare in senso orario per bloccare.

Luci posteriori

Due volumi 5 porte/berlina
4 porte

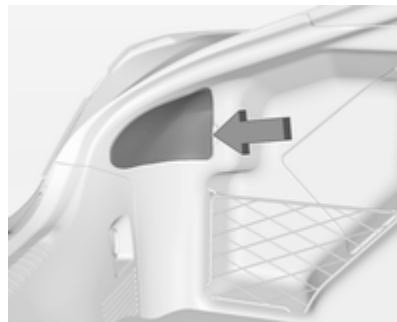

1. Smontare il coperchio coprilampada dall'interno del vano di carico.



2. Svitare a mano i 3 dadi di fissaggio in plastica dall'interno.

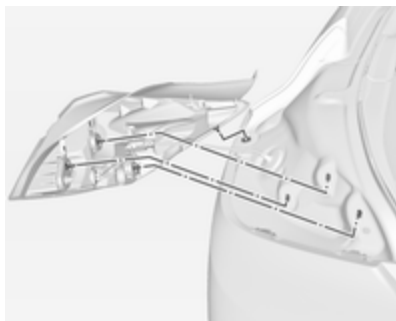

3. Estrarre con cautela il gruppo ottico dalle cavità e smontarlo.

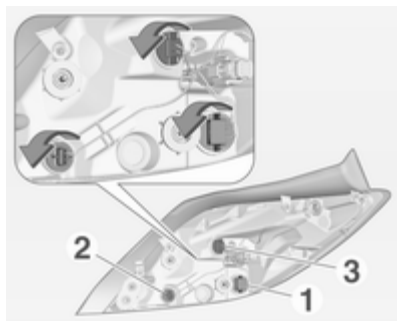

4. Ruotare il portalamпада in senso antiorario e smontare. Sostituire la lampadina tirando o ruotando:
Luce dell'indicatore di direzione **1**
Retronebbia **2**, solo lato conducente

Luce di retromarcia **3**

La luce posteriore e la luce del freno sono progettate come LED. In caso di guasto far sostituire i LED da un'officina.

5. Inserire il portalamпада nel gruppo luci posteriori e ruotare in senso orario. Montare il gruppo ottico con i perni di fissaggio nelle

cavità della carrozzeria del veicolo e serrare i dadi di fissaggio dall'interno del vano di carico. Chiudere la copertura.

Sports Tourer/Country Tourer

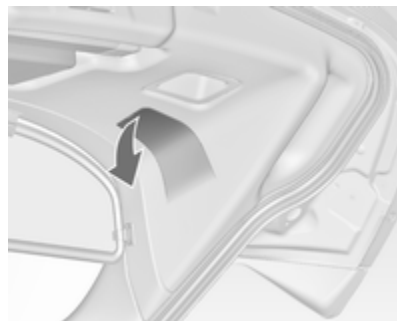

1. Sganciare e aprire il coperchio nel portellone posteriore.



2. Svitare a mano i tre dadi di fissaggio di plastica.

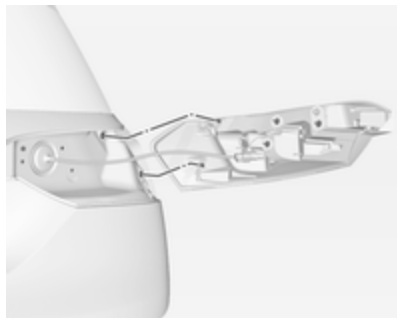

3. Estrarre con cautela il gruppo ottico dalle cavità e smontarlo.

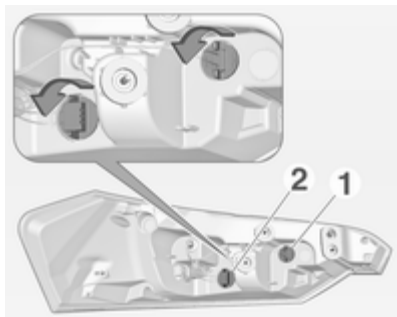

4. Ruotare il portalamпада in senso antiorario e smontare. Sostituire la lampadina estraendo:

Luce di retromarcia 1

Luce dell'indicatore di direzione 2

La luce posteriore, la luce del freno e il retronebbia sono progettati come LED. In caso di guasto far sostituire i LED da un'officina.

5. Inserire il portalamпада nel gruppo luci posteriori e ruotare in senso orario. Montare il gruppo ottico con i perni di fissaggio nelle cavità del portellone posteriore e

serrare i dadi di fissaggio dall'interno del portellone posteriore. Chiudere la copertura.

Luci posteriori supplementari nel telaio del portellone posteriore

1. Aprire il portellone posteriore.

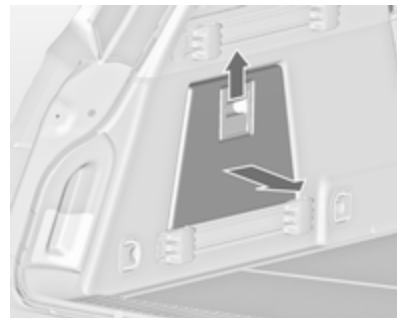

2. Sganciare e rimuovere il coperchio nel pannello di rivestimento laterale.

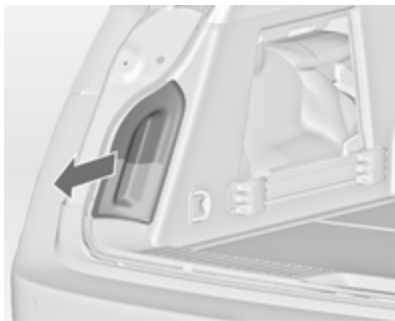

3. Estrarre l'alloggiamento della lampada dall'interno del pannello di rivestimento laterale.

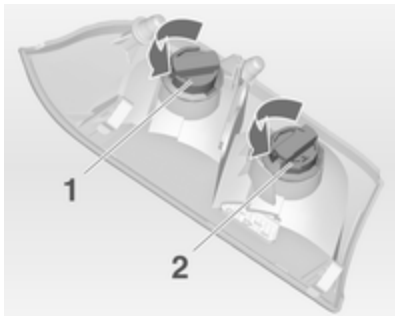

4. Ruotare il dado di plastica in senso antiorario e rimuoverlo dal portalamпада.
5. Spingere leggermente la lampadina nel portalamпада, ruotarla in senso antiorario, rimuoverla e sostituirla. Inserire il dado di plastica nel portalamпада e ruotarlo in senso orario.

Luce posteriore (1)

Luce dell'indicatore di direzione (2)

6. Inserire il portalamпада nel telaio del portellone posteriore. Chiudere il coperchio nel pannello di rivestimento laterale.

Indicatori di direzione laterali

Per sostituire la lampadina, rimuovere il relativo alloggiamento:



1. Far scorrere la lampada a sinistra ed estrarla per la sua estremità destra.



2. Ruotare il portalamпада in senso antiorario e rimuoverla dall'alloggiamento.

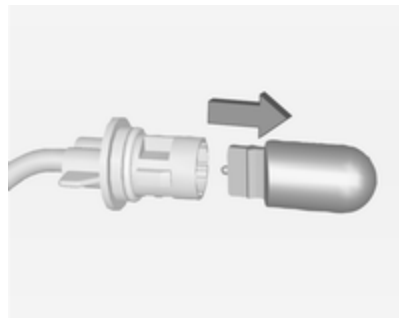

3. Estrarre la lampadina dal portalamпада e sostituirla.
4. Inserire il portalamпада e ruotare in senso orario.
5. Inserire l'estremità sinistra della lampada, farla scorrere a sinistra ed inserire l'estremità destra.

Luci della targa

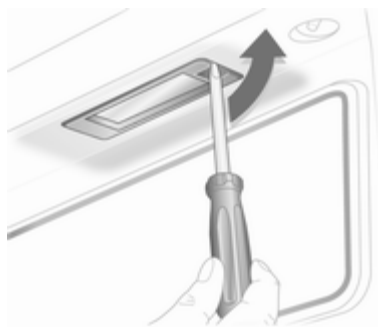

1. Inserire un cacciavite nell'alloggiamento della lampadina, premere verso il lato e rilasciare la molla.



2. Rimuovere la lampada verso il basso, facendo attenzione a non tirare il cavo.

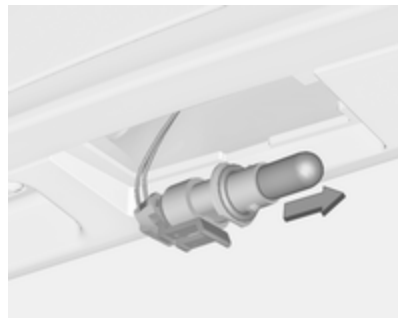

3. Rimuovere il portalampada dal relativo alloggiamento girando in senso antiorario.
4. Estrarre la lampadina dal portalampada e sostituirla.
5. Inserire il portalampada nel relativo alloggiamento e girare in senso orario.
6. Inserire la lampadina nel paraurti e lasciare che si innesti.

Luci interne

Luce di cortesia e luci di lettura

Per la sostituzione delle lampadine, rivolgersi ad un'officina.

Luce del vano di carico



1. Estrarre la lampada facendo leva con un cacciavite.



2. Premere leggermente la lampadina verso il fermaglio a molla e rimuoverla.
3. Inserire la lampadina nuova.
4. Rimontare la lampada.

Illuminazione del quadro strumenti

Per la sostituzione delle lampadine, rivolgersi ad un'officina.

Impianto elettrico

Fusibili

Installare esclusivamente fusibili con le stesse caratteristiche di quelli da sostituire.

All'interno del veicolo vi sono tre scatole portafusibili:

- nel lato anteriore sinistro del vano motore,
- in veicoli con guida a sinistra, all'interno dietro il vano portaoggetti oppure, nei veicoli con guida a destra, dietro il cassetto portaoggetti,
- dietro un coperchio sul lato sinistro del vano di carico.

Prima di sostituire un fusibile, spegnere il relativo interruttore e disinserire l'accensione.

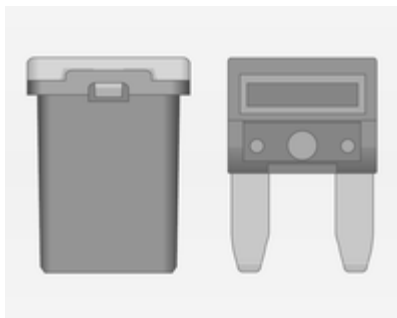

Il veicolo dispone di diversi tipi di fusibili.



A seconda del tipo di fusibile, un fusibile bruciato si riconosce dalla fusione del filo metallico all'interno. Sostituire il fusibile solo dopo aver eliminato la causa del guasto.

Alcune funzioni sono protette da diversi fusibili.

Alcuni fusibili potrebbero anche non essere associati ad alcuna funzione.

Estrattore per fusibili

Un estrattore per fusibili si trova nella scatola portafusibili del vano motore.

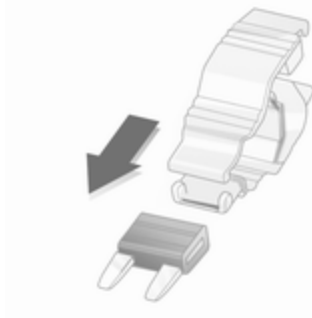



30044

Posizionare l'estrattore per fusibili sulla sommità o sul lato del fusibile, a seconda del tipo, ed estrarre il fusibile.

Scatola portafusibili nel vano motore

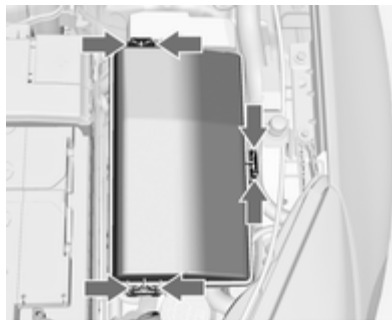

La scatola portafusibili si trova nella parte anteriore sinistra del vano motore.

Sganciare il coperchio, sollevarlo e rimuoverlo.



N. Circuito

- 1 Centralina del cambio
- 2 Centralina del motore
- 3 –
- 4 –
- 5 Accensione, centralina del cambio, centralina del motore
- 6 Tergicristalli
- 7 –
- 8 Iniezione del carburante, sistema di accensione
- 9 Iniezione del carburante, sistema di accensione
- 10 Centralina del motore
- 11 Sonda Lambda
- 12 Motorino di avviamento
- 13 Riscaldamento della farfalla con sensore
- 14 Illuminazione

N. Circuito

- 15 Tergilunotto
- 16 Pompa del vuoto, debimetro, sensore acqua nel carburante, trasformatore CC
- 17 –
- 18 Fari autoadattativi
- 19 Fari autoadattativi
- 20 Pompa carburante
- 21 Alzacristalli elettrici posteriori
- 22 ABS
- 23 Sterzo a sforzo variabile
- 24 Alzacristalli elettrici anteriori
- 25 Prese di corrente
- 26 ABS
- 27 Freno di stazionamento elettrico
- 28 Lunotto termico
- 29 Sedile elettrico sinistro

N. Circuito

- 30 Sedile elettrico destro
- 31 Climatizzatore
- 32 Centralina della carrozzeria
- 33 Sedili anteriori riscaldati
- 34 Tettuccio apribile
- 35 Sistema Infotainment
- 36 –
- 37 Abbagliante destro
- 38 Abbagliante sinistro
- 39 –
- 40 –
- 41 Pompa del vuoto
- 42 Ventola radiatore
- 43 Batteria veicolo, trasformatore CC (solo su veicoli con sistema stop-start)
- 44 Sistema lavafari

N. Circuito

- 45 Ventola radiatore
- 46 Terminale 87, relè principale
- 47 Sonda Lambda
- 48 Fendinebbia
- 49 Anabbagliante destro
- 50 Anabbagliante sinistro
- 51 Avvisatore acustico
- 52 Accensione
- 53 Accensione, sedili anteriori ventilati
- 54 Accensione
- 55 Alzacristalli elettrici, ripiegamento degli specchietti
- 56 Lavacristalli
- 57 –
- 58 –

N. Circuito

- 59 Riscaldamento carburante diesel, sistema di controllo delle emissioni
- 60 Riscaldamento degli specchietti
- 61 Riscaldamento degli specchietti
- 62 –
- 63 Sensore del lunotto
- 64 Fari autoadattativi
- 65 Pompa ausiliaria (solo su veicoli con sistema stop-start)
- 66 Sistema lavalunotto
- 67 Centralina dell'impianto di alimentazione del carburante
- 68 –
- 69 Sensore della batteria del veicolo
- 70 Sensore pioggia
- 71 Sensore della batteria del veicolo

Dopo aver sostituito i fusibili difettosi, applicare il coperchio della scatola portafusibili e premerlo fino al suo innesto.

Se il coperchio della scatola portafusibili non è montato correttamente, è possibile che si verifichino malfunzionamenti.

Scatola portafusibili nel quadro strumenti

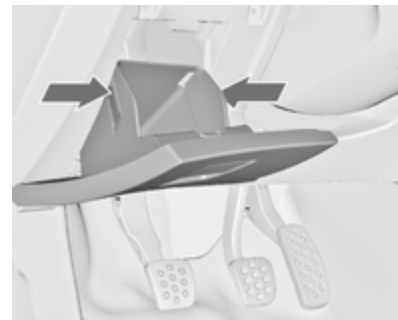

Nei veicoli con guida a sinistra, la scatola portafusibili si trova dietro al vano portaoggetti del quadro strumenti.

Aprire il vano, comprimere le linguette di fermo, ribaltare verso il basso il vano e rimuoverlo.

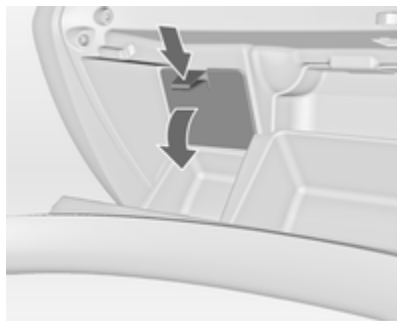

Sui veicoli con guida a destra, la scatola portafusibili si trova dietro un coperchio nel cassetto portaoggetti. Aprire il cassetto portaoggetti e rimuovere il coperchio.

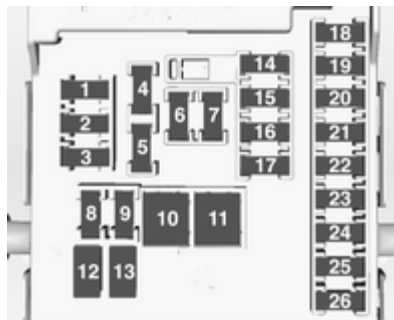

N. Circuito

- 1 Sistema Infotainment, Visualizzatore Info
- 2 Centralina della carrozzeria
- 3 Centralina della carrozzeria
- 4 Sistema Infotainment, Visualizzatore Info
- 5 Sistema Infotainment, Visualizzatore Info
- 6 Accendisigari
- 7 Presa di corrente

N. Circuito

- 8 Centralina della carrozzeria
- 9 Centralina della carrozzeria
- 10 Centralina della carrozzeria
- 11 Ventola interna
- 12 –
- 13 –
- 14 Presa di diagnosi
- 15 Airbag
- 16 Chiusura centralizzata, portellone
- 17 Climatizzatore
- 18 Fusibile di trasporto
- 19 Memory
- 20 –
- 21 Strumentazione
- 22 Accensione
- 23 Centralina della carrozzeria

N. Circuito

24 Centralina della carrozzeria

25 –

26 Presa elettrica vano bagagli

I sedili elettrici, N° 12 e 13, hanno una protezione dal sovraccarico elettrico. Il circuito si richiude di nuovo dopo essersi raffreddato.

Scatola portafusibili nel vano di carico

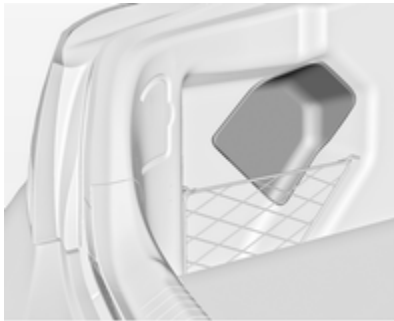

La scatola portafusibili si trova sul lato sinistro del vano bagagli, dietro ad una copertura. Rimuovere la copertura.

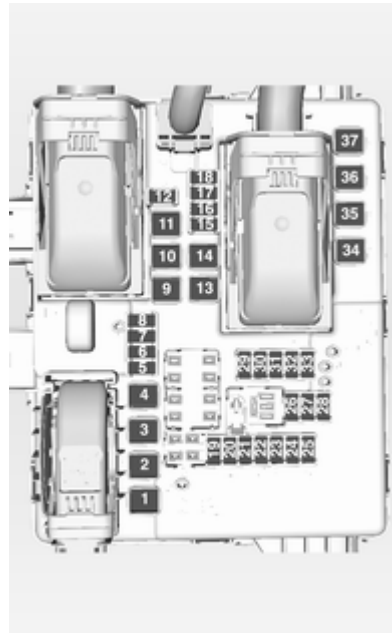

N. Circuito

1 Chiusura centralizzata, portellone elettrico

2 Centralina del rimorchio

3 –

4 –

5 Connettore del rimorchio

6 Riscaldamento volante

7 –

8 Connettore del rimorchio

9 Tettuccio apribile

10 Chiusura centralizzata, portellone

11 –

12 –

13 –

14 –

15 Serratura elettrica del portellone

N. Circuito

- 16 Climatizzatore
- 17 –
- 18 –
- 19 Rilevatore degli ostacoli laterali
- 20 Rilevatore laterale ostacoli, sedili anteriori ventilati
- 21 Sistema di ammortizzatori attivi, assistenza all'uso degli abbaglianti, regolatore della velocità, assistenza ai segnali stradali, avvisatore cambio accidentale della corsia di marcia, modulo del rimorchio
- 22 Impianto di allarme antifurto
- 23 Trazione integrale, impianto di allarme antifurto
- 24 –
- 25 –
- 26 –
- 27 –

N. Circuito

- 28 –
- 29 Modulo del rimorchio, fusibile di trasporto
- 30 Rilevatore degli ostacoli laterali
- 31 –
- 32 –
- 33 –
- 34 Tettuccio apribile
- 35 –
- 36 –
- 37 –

Attrezzi per il veicolo**Attrezzi****Veicoli con kit di riparazione dei pneumatici**

Gli attrezzi e l'occhiello di traino si trovano insieme al kit di riparazione dei pneumatici in una cassetta degli attrezzi sotto la copertura del pianale nel vano di carico.

Veicoli con ruota di scorta

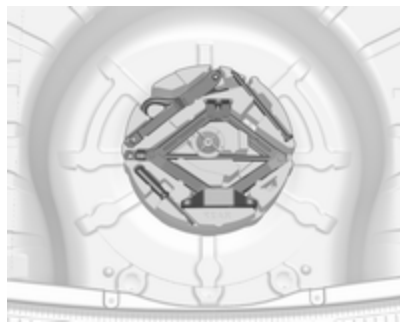

Il martinetto con la chiave ruota, gli attrezzi e il bullone di estensione per il fissaggio di una ruota danneggiata nonché l'occhiello di traino si trovano nella cassetta degli attrezzi sotto la ruota di scorta nel vano di carico.

Ruota di scorta ⇨ 271.

Ruote e pneumatici

Condizioni dei pneumatici e dei cerchi

Superare gli ostacoli lentamente e, se possibile, ad angolo retto. Passare sopra ostacoli acuminati può danneggiare i pneumatici e i cerchi. Quando si parcheggia, non schiacciare i pneumatici contro il bordo del marciapiede.

Controllare regolarmente i cerchi verificando che non presentino danni. In caso di danni o usura irregolare, rivolgersi ad un'officina.

Pneumatici invernali

I pneumatici invernali migliorano la sicurezza di guida a temperature inferiori a 7 °C e per questo motivo devono essere utilizzati su tutte le ruote.

In conformità con le normative specifiche del Paese, applicare l'adesivo di velocità nel campo visivo del conducente.

Come pneumatici invernali sono consentite tutte le misure di pneumatici ⇨ 305.

Due volumi a 5 porte, berlina a 4 porte, Sports Tourer

Utilizzare pneumatici di dimensione 205/60 R 16 e 235/45 R 18 solo come pneumatici invernali.

Denominazione dei pneumatici

Ad es. **215/60 R 16 95 H**

- 215** = larghezza della sezione, mm
- 60** = rapporto di sezione (tra altezza e larghezza), %
- R** = tipo di cintura: radiale
- RF** = tipo: RunFlat
- 16** = diametro del cerchio, pollici
- 95** = indice di carico, ad es. 95 rappresenta 690 kg
- H** = indice di velocità

Lettere per l'indice di velocità:

- Q** = fino a 160 km/h
- S** = fino a 180 km/h
- T** = fino a 190 km/h
- H** = fino a 210 km/h

V = fino a 240 km/h

W = fino a 270 km/h

Pressione dei pneumatici

Controllare la pressione dei pneumatici freddi almeno ogni 14 giorni e prima di ogni viaggio lungo. Non dimenticare la ruota di scorta. Questo vale anche per i veicoli dotati del sistema di monitoraggio pressione pneumatici.

Svitare il cappuccio coprivalvola.



Pressione dei pneumatici ⇨ 305.

La targhetta con le informazioni su pneumatici e carico sul telaio della portiera sinistra indica i pneumatici appartenenti alla dotazione originale e la relativa pressione di gonfiaggio.

Le pressioni dei pneumatici specificate si riferiscono ai pneumatici freddi, e valgono sia per i pneumatici estivi che per quelli invernali.

Gonfiare sempre la ruota di scorta alla pressione specificata per il pieno carico.

La pressione dei pneumatici ECO consente di ottenere il minore consumo di carburante possibile.

Una pressione di gonfiaggio non corretta influisce negativamente su sicurezza, guidabilità del veicolo, comfort e consumo di carburante, oltre ad accelerare il processo di usura dei pneumatici.

Le pressioni dei pneumatici sono diverse a seconda delle varie opzioni. Per il valore corretto di pressione dei pneumatici, seguire la seguente procedura:

1. Identificare l'asse motore e lo stile di guida.
2. Identificare il codice identificativo del motore. Dati del motore ⇨ 291.
3. Identificare il pneumatico rispettivo.

Le targhette di pressione dei pneumatici mostrano tutte le possibili combinazioni di pneumatici ⇨ 305.

Per i pneumatici approvati per il proprio veicolo fare riferimento al Certificato di conformità EEC fornito con il veicolo o ad altri documenti di registrazione nazionale.

Il conducente è responsabile del gonfiaggio dei pneumatici alla pressione corretta.

⚠ Avvertenza

Una pressione troppo bassa può causare un eccessivo riscaldamento dei pneumatici, danni interni con conseguente distacco del battistrada e lo scoppio a velocità elevate.

Se la pressione dei pneumatici deve essere ridotta o aumentata su un veicolo dotato di sistema di monitoraggio pressione pneumatici, disinserire l'accensione. Dopo aver regolato la pressione dei pneumatici, inserire l'accensione e selezionare l'impostazione appropriata sulla pagina **Carico pneumatici** sul Driver Information Center ⇨ 115.

Sistema di monitoraggio pressione pneumatici

Il sistema di monitoraggio pressione pneumatici controlla la pressione di tutti e quattro i pneumatici una volta al minuto quando la velocità del veicolo supera un dato limite.

Attenzione

Il sistema di monitoraggio della pressione dei pneumatici segnala un'eventuale bassa pressione dei pneumatici e non sostituisce la regolare manutenzione degli stessi da parte del conducente.

Tutte le ruote devono essere provviste dei sensori di pressione e i pneumatici devono essere gonfiati alla pressione prescritta.

Avviso

In paesi dove il sistema di monitoraggio della pressione dei pneumatici è richiesto per legge, l'uso di ruote senza sensori di pressione invaliderà l'omologazione del veicolo.

Selezionare la pagina **Monitoraggio della pressione dei pneumatici** nel menu **Info** nel Driver Information Center ⇨ 115.

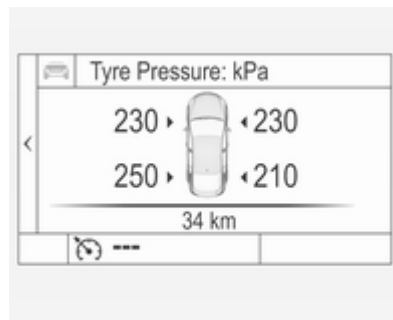

Lo stato del sistema e gli avvertimenti riguardo la pressione vengono visualizzati mediante un messaggio con il lampeggio del pneumatico corrispondente nel Driver Information Center.



Il rilevamento di una bassa pressione dei pneumatici viene segnalato dalla spia (⚠) ⇨ 113.

Se (⚠) si accende, arrestare il veicolo il prima possibile e gonfiare i pneumatici come consigliato ⇨ 305.

Dopo il gonfiaggio può essere necessario guida il veicolo per aggiornare i valori di pressione dei pneumatici nel Driver Information Centre. Durante questo intervallo può accendersi (⚠).

Se (⚠) si accende a basse temperature e si spegne dopo un breve tratto di guida, potrebbe significare che la

pressione di gonfiaggio dei pneumatici è bassa. Controllare la pressione dei pneumatici.

Messaggi del veicolo ⇨ 125.

Se la pressione dei pneumatici deve essere ridotta o aumentata, spegnere il quadro.

Montare solo ruote con sensore di pressione, altrimenti la pressione dei pneumatici non verrà visualizzata e (L) si illuminerà con luce fissa.

Una ruota di scorta o un ruotino di scorta non sono dotati di sensori della pressione. Il sistema di monitoraggio pressione pneumatici non funziona per queste ruote. La spia (L) si accende. Per le altre tre ruote il sistema resta operativo.

L'uso di kit liquidi di riparazione dei pneumatici disponibili in commercio può compromettere il funzionamento del sistema. È possibile utilizzare kit di riparazione approvati dal Costruttore.

Impianti radio esterni ad elevata potenza possono compromettere il funzionamento del sistema di monitoraggio della pressione dei pneumatici.

Ogni volta che i pneumatici vengono sostituiti il sistema di monitoraggio della pressione dei pneumatici deve essere smontato e sottoposto a manutenzione. Se il sensore è avvitato, sostituire l'inserito valvola e l'anello di tenuta; se il sensore fissato con una clip, sostituire lo stelo valvola completo.

Stato di carico del veicolo

Regolare la pressione dei pneumatici in base alle condizioni di carico in conformità alle informazioni indicate sulla targhetta informativa o sulla tabella della pressione dei pneumatici ⇨ 305, e selezionare la relativa impostazione nella pagina **Carico dei pneumatici** nel menu **Impostazioni** nel Driver Information Center ⇨ 115.

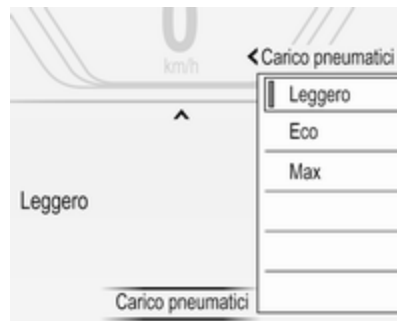

Selezionare:

- **Leggero** per una pressione confortevole fino a 3 persone
- **Eco** per una pressione Eco fino a 3 persone
- **Max** per un pieno carico

Funzione di autoapprendimento

Dopo aver sostituito le ruote, il veicolo deve rimanere fermo per circa 20 minuti, prima che il sistema effettui il ricalcolo. Il seguente processo di riapprendimento richiede fino a 10 minuti di marcia ad una velocità minima di 20 km/h. In questo caso

può essere visualizzato -- oppure i valori della pressione possono alterarsi nel Driver Information Centre.

Se durante il processo di riapprendimento si verificano dei problemi, un messaggio viene visualizzato nel Driver Information Centre.

Sensibilità alla temperatura

La pressione di un pneumatico dipende dalla temperatura del pneumatico stesso. Durante la guida la temperatura e la pressione dei pneumatici aumenta.

Il valore di pressione dei pneumatici visualizzato nel Driver Information Center indica la pressione effettiva dei pneumatici. Pertanto è importante controllare la pressione dei pneumatici quando i pneumatici sono freddi.

Profondità del battistrada

Controllare con regolarità la profondità del battistrada.

Per motivi di sicurezza, i pneumatici vanno sostituiti quando la profondità del battistrada raggiunge i 2-3 mm (4 mm per i pneumatici invernali).

Per motivi di sicurezza, si raccomanda che la profondità del battistrada dei pneumatici su un assale non si modifichi di oltre 2 mm.



Il raggiungimento del limite legale di profondità minima del battistrada (1,6 mm) è osservabile quando il battistrada è usurato fino a uno degli indicatori di usura del battistrada (TWI). La loro posizione è indicata da appositi segni sul fianco del pneumatico.

Se l'usura è maggiore sui pneumatici anteriori rispetto a quelli posteriori, scambiare periodicamente le ruote

anteriori con quelle posteriori. Assicurarsi che tutte le ruote abbiano lo stesso senso di rotazione.

I pneumatici invecchiano anche se non vengono usati. Si consiglia di sostituire i pneumatici ogni 6 anni.

Cambio di misura dei pneumatici e dei cerchi

Se si utilizzano pneumatici di misura diversa rispetto a quelli montati di fabbrica, può essere necessario riprogrammare il tachimetro, la pressione nominale dei pneumatici ed apportare altre modifiche al veicolo.

Dopo aver montato pneumatici di misura diversa, far sostituire l'etichetta con la pressione dei pneumatici.

⚠ Avvertenza

L'uso di pneumatici o cerchi non adatti può causare incidenti e invalidare l'omologazione del veicolo.

Copricerchi

Utilizzare copricerchi e pneumatici approvati dalla Casa Madre per la vettura e conformi a tutti i requisiti relativi alle combinazioni di cerchi e pneumatici.

Se i copricerchi e i pneumatici usati non sono approvati dalla Casa Madre, i pneumatici devono essere senza protezione del bordo.

I copricerchi non devono ostacolare il raffreddamento dei freni.

⚠ Avvertenza

L'uso di pneumatici o copricerchi non adatti può causare improvvise perdite di pressione e conseguenti incidenti.

Borchie ruota

I pneumatici di misura 245/35 R20 sono dotati di una speciale borchia ruota. Per rimuovere la borchia dalla ruota smontata, sganciare prima i fermi uno ad uno. Quindi premere dal retro nella parte centrale della borchia e rimuoverla.

Per eseguire il montaggio, regolare prima la borchia in modo che la linguetta di posizionamento si inserisca nell'incavo.

Catene da neve



Le catene da neve sono consentite soltanto sulle ruote anteriori.

Utilizzare sempre catene a maglie fini che non aumentino lo spessore del battistrada e dei fianchi interni di oltre 10 mm (inclusa la chiusura della catena).

⚠ Avvertenza

Eventuali danni possono causare lo scoppio dei pneumatici.

Due volumi a 5 porte, berlina a 4 porte, Sports Tourer

Le catene da neve sono ammesse solo sui pneumatici di misura 205/60 R 16, 215/60 R 16, 225/55 R 17, 225/45 R 18, 225/50 R 17 e 235/45 R 18.

Country Tourer

Le catene da neve sono ammesse solo sui pneumatici di misura 235/45 R 18.

Ruotino di scorta

L'uso delle catene da neve non è consentito sulla ruota di scorta.

Kit di riparazione dei pneumatici

È possibile riparare danni di lieve entità al battistrada con il kit di riparazione dei pneumatici.

Non rimuovere eventuali corpi estranei dal pneumatico.

Danni ai pneumatici di profondità superiore a 4 mm o in corrispondenza del bordo del fianco del pneumatico non sono riparabili con il kit di riparazione dei pneumatici.

⚠Avvertenza

Non superare la velocità di 80 km/h.

Non utilizzare per un periodo prolungato.

Sterzo e guidabilità potrebbero risentirne.

In caso di pneumatico sgonfio: azionare il freno di stazionamento e innestare la prima, la retromarcia o la posizione **P**.



Il kit di riparazione dei pneumatici si trova in uno scomparto sotto la copertura del pianale nel vano di carico.

1. Prelevare il kit di riparazione dei pneumatici dallo scomparto.
2. Rimuovere il compressore.



30057

3. Rimuovere il cavo di collegamento elettrico e il flessibile dell'aria dai vani portaoggetti nel lato inferiore del compressore.



30058

4. Avvitare il flessibile dell'aria del compressore sul raccordo della bombola del sigillante.
5. Inserire la bombola del sigillante nel fermo sul compressore.

Posizionare il compressore accanto al pneumatico in modo che la bombola del sigillante sia in posizione verticale.

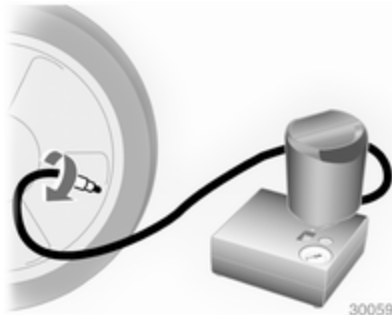

6. Svitare il cappuccio coprivalvola dal pneumatico difettoso.
7. Avvitare il flessibile del sigillante sulla valvola del pneumatico.
8. L'interruttore sul compressore deve essere posizionato su O.

9. Collegare lo spinotto del compressore alla presa elettrica o alla presa dell'accendisigari.

Per evitare di scaricare la batteria si consiglia di lasciare il motore in funzione.

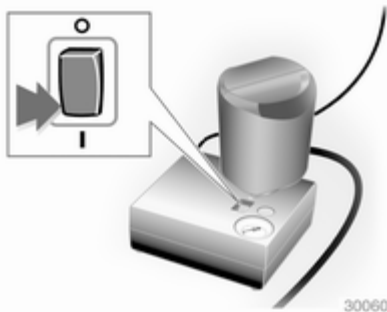

10. Portare l'interruttore basculante sul compressore in posizione I. Il pneumatico viene riempito di sigillante.
11. Il manometro del compressore indica brevemente un valore fino a 6 bar mentre la bombola del sigillante si svuota (circa 30 secondi), poi la pressione inizia a scendere.

12. Tutto il sigillante viene pompato nel pneumatico, poi il pneumatico viene gonfiato.
13. La pressione prescritta per il pneumatico si dovrebbe raggiungere entro 10 minuti. Pressione dei pneumatici \varnothing 305. Al raggiungimento della pressione corretta, spegnere il compressore.

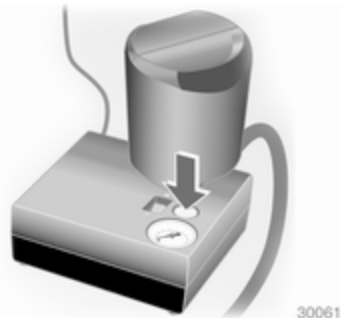

Se la pressione prescritta per il pneumatico non viene raggiunta entro 10 minuti, rimuovere il kit di riparazione dei pneumatici. Spostare il veicolo facendo compiere un giro al pneumatico. Ricollegare il kit di riparazione dei pneumatici

e continuare la procedura di gonfiaggio per 10 minuti. Se ancora non si riesce a raggiungere la pressione prescritta, significa che il danno al pneumatico è eccessivo per consentire la riparazione in questo modo. Rivolgersi ad un'officina.

Scaricare la pressione dei pneumatici in eccesso con il pulsante sopra l'indicatore della pressione.

Non far funzionare il compressore per più di 10 minuti.

14. Scollegare il kit di riparazione dei pneumatici. Spingere il fermo sulla staffa per rimuovere la bombola del sigillante dalla staffa. Avvitare il tubo di gonfiaggio del pneumatico al raccordo libero della bombola del sigillante. Questo impedisce la fuoriuscita di sigillante. Riporre il kit di riparazione dei pneumatici nel vano di carico.
15. Pulire l'eventuale sigillante in eccesso con un panno.

16. Staccare dalla bombola del sigillante l'etichetta indicante la massima velocità consentita ed applicarla nel campo visivo del conducente.
17. Proseguire immediatamente la guida, in modo da distribuire uniformemente il sigillante nel pneumatico. Dopo aver percorso circa 10 km (non oltre 10 minuti di viaggio), fermarsi e controllare la pressione dei pneumatici. Nel fare questo, avvitare direttamente il tubo dell'aria del compressore sulla valvola del pneumatico.

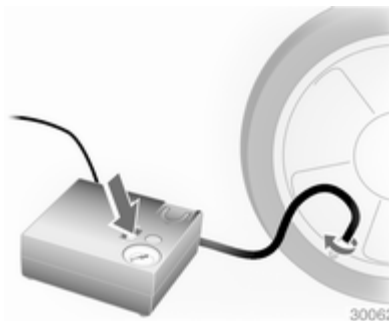

18. Riporre il kit di riparazione dei pneumatici nel vano di carico.

Avviso

Le caratteristiche di guida del pneumatico riparato sono gravemente compromesse, per cui è necessario sostituire il pneumatico.

Se si avvertono rumori anomali o se il compressore diventa caldo, spegnerlo e attendere almeno 30 minuti.

La valvola di sicurezza incorporata si apre a una pressione di 7 bar.

Annotare la data di scadenza del kit. Trascorsa questa data, la capacità sigillante non è più garantita. Prestare attenzione alle informazioni sulla conservazione riportate sulla bombola del sigillante.

Sostituire la bombola del sigillante usata. Smaltire la bombola secondo quanto previsto dalle normative vigenti al riguardo.

Il compressore e il sigillante possono essere utilizzati a partire da una temperatura di circa -30 °C.

Gli adattatori forniti possono essere usati anche per gonfiare altri oggetti, quali palloni da calcio, materassi gonfiabili, canotti gonfiabili e così via. Essi si trovano sul lato inferiore del compressore. Per rimuoverli, avvitare il flessibile dell'aria del compressore e rimuovere l'adattatore.

Sostituzione delle ruote

Alcuni veicoli, invece della ruota di scorta hanno in dotazione un kit di riparazione dei pneumatici ⇨ 264.

Eseguire la seguente procedura, attenendosi a quanto indicato:

- Parcheggiare il veicolo su una superficie piana, solida e non scivolosa. Orientare le ruote anteriori dritte in avanti.

- Azionare il freno di stazionamento e innestare la prima, la retromarcia o la posizione **P**.
- Estrarre la ruota di scorta ⇨ 271.
- Non sostituire mai più di una ruota per volta.
- Utilizzare il martinetto solo per sostituire le ruote in caso di foratura, non per sostituire i pneumatici invernali o estivi.
- Se il terreno sul quale il veicolo è parcheggiato è morbido, inserire un pannello solido (spessore max. 1 cm) sotto il martinetto.
- Estrarre dal veicolo gli oggetti pesanti prima di sollevarlo con il cric.
- Quando la vettura è sollevata dal martinetto, non lasciarvi all'interno persone o animali.
- Non infilarci mai sotto un veicolo sollevato da un martinetto.
- Non avviare il veicolo quando è sollevato da un martinetto.
- Pulire i dadi e la filettatura con un panno pulito prima di montare la ruota.

⚠ Avvertenza

Non ingrassare le colonnette, i dadi delle ruote o i coni dei dadi delle ruote.



1. Staccare i coperchi dei dadi ruota con un cacciavite e rimuoverli. Staccare il copricerchio con l'apposito gancio. Attrezzi per il veicolo ⇨ 258.

Cerchi in lega: Staccare i coperchi dei dadi ruota con un cacciavite e rimuoverli. Per proteggere il cerchio, porre un panno morbido tra il cacciavite e il cerchio in lega.

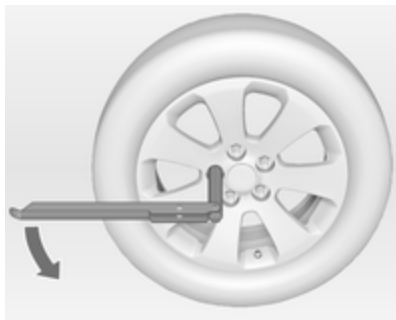

2. Aprire la chiave della ruota e montarla assicurandosi che si posizioni saldamente, quindi allentare ogni dado ruota di mezzo giro.

Le ruote potrebbero essere protette da dadi di bloccaggio. Per allentare questi dadi specifici, fissare prima l'adattatore chiave sulla testa del dado prima di installare la chiave per ruote. L'adattatore chiave si trova nel cassetto portaoggetti.



3. Alcune versioni hanno il punto di sollevamento del veicolo coperto. Estrarre il coperchio lateralmente.



4. Controllare che il martinetto sia in posizione corretta sotto il relativo punto di sollevamento del veicolo.

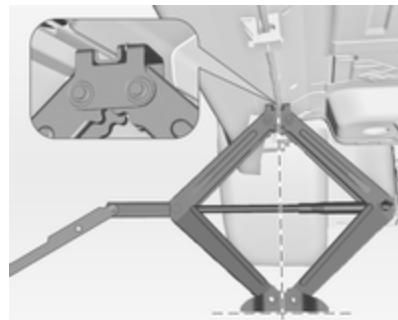

5. Regolare il martinetto all'altezza necessaria. Posizionarlo direttamente sotto il punto di sollevamento del veicolo in modo che non scivoli.



Fissare la chiave delle ruote e, con il martinetto correttamente allineato, ruotare la chiave fino a sollevare la ruota dal terreno.

6. Svitare i dadi ruota.
7. Sostituire la ruota. Ruota di scorta ⇨ 271.
8. Avvitare i dadi ruota.
9. Abbassare il veicolo.
10. Servendosi dell'apposita chiave e assicurandosi di posizionarla saldamente, serrare ciascun dado procedendo per coppie opposte. La coppia di serraggio è di 150 Nm.

11. Allineare il foro della valvola sul copricerchio con la valvola del pneumatico prima di rimontare il copricerchio.
Montare i coperchi dei dadi ruota.
12. Montare il coperchio del punto di sollevamento del veicolo.
13. Riporre la ruota sostituita ⇨ 271, gli attrezzi del veicolo ⇨ 258 e l'attaccatore chiave ⇨ 73.
14. Controllare prima possibile sia la pressione di gonfiaggio del pneumatico montato, sia la coppia di serraggio dei dadi.

Far sostituire o riparare quanto prima il pneumatico difettoso.

Posizione di sollevamento per la piattaforma

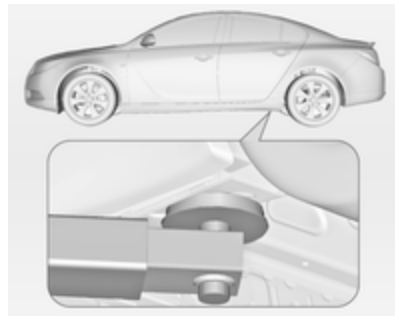

Posizione del braccio posteriore della piattaforma nel sottoscocca.

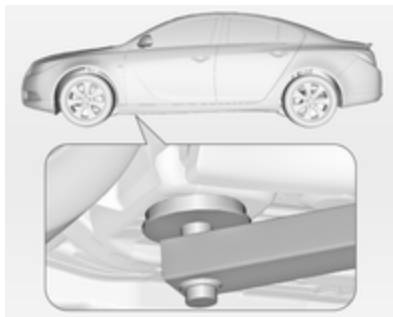

Posizione del braccio anteriore della piattaforma nel sottoscocca.

Ruota di scorta

Alcuni veicoli, invece della ruota di scorta hanno in dotazione un kit di riparazione dei pneumatici.

Se si monta una ruota di scorta, diversa dalle altre ruote, questa ruota è classificabile come ruotino di scorta e si applicano i limiti di velocità corrispondenti anche se nessuna etichetta li indica. Rivolgersi a un'officina per controllare il limite di velocità applicabile.

La ruota di scorta ha il cerchio in acciaio.

Attenzione

L'uso di una ruota di scorta più piccola delle altre ruote o in combinazione con i pneumatici invernali può compromettere la guidabilità della vettura. Far sostituire quanto prima il pneumatico difettoso.



La ruota di scorta è situata nel vano di carico sotto la copertura del pianale.

Per rimuovere:

1. Aprire la copertura del pianale.
2. La ruota di scorta è fissata con un galletto. Ruotare il dado ad alette in senso antiorario e rimuovere la ruota di scorta.
Sotto la ruota di scorta c'è la scatola degli attrezzi.
3. Se, dopo la sostituzione di una ruota, nessuna ruota viene posizionata nel pozzetto della ruota di scorta, fissare la cassetta degli attrezzi ruotando all'indietro il dado ad alette e chiudere la copertura del pianale.

Stivaggio della ruota full-size sostituita nel relativo pozzetto

L'alloggiamento della ruota di scorta non è progettato per contenere pneumatici di tutte le dimensioni consentite. Se è necessario sistemare una ruota più larga di quella di scorta nel relativo vano, occorre sostituire il bullone filettato di montaggio della ruota con un bullone di estensione che si trova nella cassetta degli attrezzi ⇨ 258. Per sostituire il bullone:

- Rimuovere la cassetta degli attrezzi dal pozzetto della ruota di scorta.

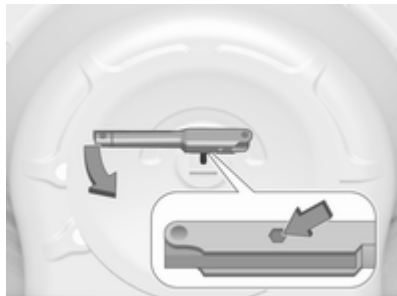

- Afferrare saldamente il bullone esagonale con la chiave delle ruote.
- Girare la chiave delle ruote in senso antiorario per svitare il bullone. Rimuovere il bullone.
- Prendere il bullone di estensione dalla cassetta degli attrezzi ↪ 258 e avvitarlo manualmente con la chiave ad esagono delle ruote.



- Posizionare la cassetta degli attrezzi e la ruota danneggiata ribaltata nel relativo pozzetto e fissarla ruotando il dado ad alette in senso orario sul bullone.

È possibile sistemare la copertura sulla ruota sporgente.

Per montare la ruota di scorta nel vano dopo aver sostituito la ruota difettosa, utilizzare di nuovo il bullone filettato corto. Scambiare il bullone nello stesso modo.

⚠ Avvertenza

Se non sono fissati correttamente nel vano di carico, un martinetto, una ruota o altre attrezzature possono causare lesioni. Durante un arresto improvviso o una collisione, le attrezzature non correttamente fissate potrebbero colpire qualcuno.

Conservare sempre la ruota, martinetto, e attrezzi nell'apposito posto di custodia e assicurare con i relativi fissaggi.

Ruotino di scorta

Attenzione

L'uso di una ruota di scorta più piccola delle altre ruote o in combinazione con i pneumatici invernali può compromettere la guidabilità della vettura. Far sostituire quanto prima il pneumatico difettoso.

Montare solo un ruotino di scorta. Non viaggiare a velocità superiori a 80 km/h. Affrontare le curve lentamente. Non usare il ruotino di scorta per periodi prolungati.

Se si fora uno dei pneumatici posteriori mentre si traina un altro veicolo, montare la ruota di scorta provvisoria davanti e un pneumatico normale dietro.

Catene da neve ⇨ 264.

Pneumatici direzionali

Montare i pneumatici direzionali in modo che il verso di rotolamento corrisponda con la marcia in avanti. Il verso di rotolamento è indicato da un simbolo (ad esempio una freccia) sul fianco.

Montando pneumatici direzionali al contrario, tenere presente quanto segue:

- La guidabilità può risultare compromessa. Far sostituire o riparare quanto prima il pneumatico difettoso.
- Guidare con particolare attenzione su strade con fondo stradale bagnato o innevato.

Avviamento di emergenza

Non avviare il veicolo con il caricabatteria rapido.

Un veicolo con la batteria scarica può essere avviato usando gli appositi cavi di avviamento e la batteria di un altro veicolo.

⚠ Avvertenza

L'avviamento di emergenza va eseguito con estrema cautela. Qualsiasi scostamento dalle seguenti istruzioni può causare infortuni o danni derivanti dall'esplosione della batteria e danneggiare i sistemi elettrici di entrambi i veicoli.

⚠ Avvertenza

Evitare il contatto della batteria con occhi, pelle, tessuti e superfici verniciate. Il liquido contiene acido solforico che può causare lesioni e danni in caso di contatto diretto.

- Non esporre mai la batteria del veicolo a fiamme libere o scintille.
 - Se è scarica, la batteria del veicolo può gelare già a 0 °C. Prima di collegare i cavi di avviamento, sbrinare la batteria.
 - Indossare occhiali e indumenti protettivi durante la manipolazione della batteria.
 - Utilizzare una batteria di soccorso con la stessa tensione nominale (12 Volt). E una capacità (Ah) non molto inferiore a quella della batteria del veicolo scarica.
 - Utilizzare cavi di emergenza con morsetti isolati e una sezione minima di 16 mm² (25 mm² per i motori diesel).
- Non scollegare la batteria scarica dal veicolo.
 - Spegnerne tutti i dispositivi elettrici non necessari.
 - Non sporgersi sopra la batteria del veicolo durante la procedura di avviamento di emergenza.
 - I morsetti di un cavo non devono toccare i morsetti dell'altro cavo.
 - Durante l'avviamento di emergenza i veicoli non devono entrare in contatto tra di loro.
 - Azionare il freno di stazionamento e portare il cambio in posizione di folle o in posizione **P** se il veicolo è dotato del cambio automatico.

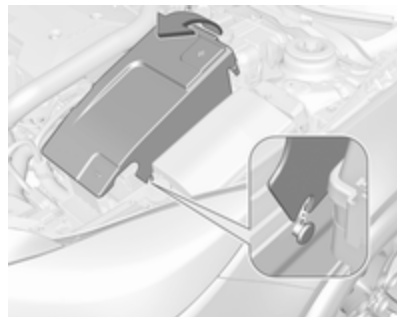

- Se sulla batteria del veicolo è presente una copertura, rimuoverla per la carica o l'avvio di emergenza della batteria veicolo. Sollevare la copertura sulla parte posteriore e sganciarla dalla parte anteriore.
- Aprire i cappelli di protezione dei terminali positivi di entrambe le batterie del veicolo.

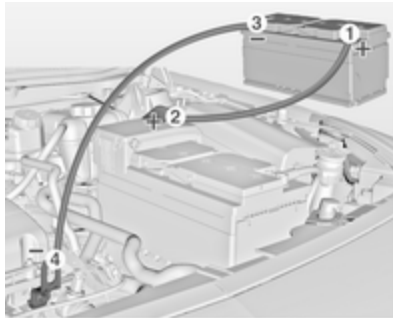

Ordine di connessione dei cavi:

1. Collegare il cavo rosso al terminale positivo della batteria di soccorso.
2. Collegare l'altro morsetto del cavo rosso al terminale positivo della batteria scarica.
3. Collegare il cavo nero al terminale negativo della batteria di soccorso.
4. Collegare l'altro morsetto del cavo nero a un punto di massa del veicolo, come il blocco motore o un bullone di montaggio del motore.

Collegare il più lontano possibile dalla batteria scarica, comunque a non meno di 60 cm.

Disporre i cavi in modo che non si impiglino nelle parti in movimento all'interno del vano motore.

Per avviare il motore:

1. Avviare il motore del veicolo con la batteria di soccorso.
2. Dopo 5 minuti avviare l'altro motore. I tentativi di avviamento non devono durare più di 15 secondi e devono essere eseguiti a intervalli di 1 minuto.
3. Ad avviamento avvenuto, lasciare girare entrambi i motori al minimo per circa 3 minuti lasciando i cavi collegati.
4. Accendere alcuni dispositivi elettrici, come ad esempio i fari o il lunotto termico, del veicolo con la batteria scarica.
5. Seguire la procedura di collegamento in ordine inverso per scollegare i cavi.

Traino

Traino del veicolo



Due volumi a 5 porte, Berlina a 4 porte, Sports Tourer: sbloccare il coperchio nella parte inferiore e rimuovere verso il basso.



Country Tourer: inserire un cacciavite nella fessura sul bordo inferiore del cappello. Sganciare il coperchio muovendo con cautela il cacciavite verso il basso. Utilizzare un panno tra il cacciavite e il telaio per evitare eventuali danni.



OPC: inserire il cacciavite nella fessura situata nella curva superiore del coperchio. Sganciare il coperchio muovendo con cautela il cacciavite verso il basso. Utilizzare un panno tra il cacciavite e il telaio per evitare eventuali danni.

L'occhiello di traino è riposto insieme agli attrezzi per il veicolo ⇨ 258.

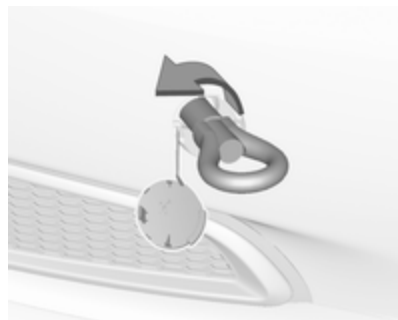

Avvitare a fondo l'occhiello di traino fino all'arresto in posizione orizzontale.

Collegare una fune di traino, o ancor meglio una barra di traino, all'occhiello di traino.

L'occhiello di traino deve essere utilizzato esclusivamente per trainare il veicolo, e non per recuperarlo.

Inserire l'accensione per sbloccare il bloccasterzo e permettere il funzionamento delle luci dei freni, dell'avvisatore acustico e del tergicristalli.

Mettere il cambio in folle.

Attenzione

Guidare lentamente ed evitare un'andatura a strappi. Forze di trazione eccessive potrebbero danneggiare il veicolo.

A motore spento è necessaria una forza considerevolmente maggiore per frenare e sterzare.

Per impedire l'ingresso dei gas di scarico provenienti dal veicolo trainante, inserire la modalità di ricircolo dell'aria e chiudere i finestrini.

Veicoli con cambio manuale e trazione integrale: se il veicolo viene trainato con tutte e quattro le ruote sul terreno, non vi sono limiti tecnici per quanto riguarda la velocità e la distanza percorribile. Se è stato sollevato un solo asse, la velocità massima ammessa è di 50 km/h. Non vi sono limiti per quanto concerne la distanza percorribile.

Veicoli con cambio automatico e trazione anteriore: Il veicolo deve essere trainato rivolto nel senso di marcia, ad una velocità non superiore a

80 km/h e per un tragitto non superiore a 100 km. In tutti gli altri casi o se il cambio è guasto, l'asse anteriore deve essere sollevato dal terreno.

Veicoli con cambio automatico e trazione integrale: il veicolo deve essere trainato rivolto nel senso di marcia.

Se il veicolo viene trainato con tutte e quattro le ruote sul terreno, la velocità massima ammessa è di 50 km/h e la distanza massima percorribile è di 50 km. Se è stato sollevato l'avantreno, la velocità massima ammessa è di 50 km/h. Non vi sono limiti per quanto concerne la distanza percorribile.

Rivolgersi ad un'officina.

Dopo aver effettuato il traino, svitare l'occhiello di traino.



Due volumi a 5 porte, Berlina a 4 porte, Sports Tourer: inserire il coperchio nella parte inferiore, ruotare leggermente in senso orario e chiudere la copertura.

Country Tourer: inserire il coperchio con la flangia superiore nella cavità e fissare il coperchio spingendo.

OPC: inserire il coperchio con la linguetta inferiore nell'incavo. Spingere il coperchio contro il paraurti.

Traino di un altro veicolo



Due volumi a 5 porte, Berlina a 4 porte, Sports Tourer, OPC: sbloccare il coperchio nella parte inferiore e rimuovere verso il basso.



Country Tourer: inserire un cacciavite nella fessura sul bordo inferiore del cappello. Sganciare il coperchio muovendo con cautela il cacciavite verso il basso. Utilizzare un panno tra il cacciavite e il telaio per evitare eventuali danni.

L'occhiello di traino è riposto insieme agli attrezzi per il veicolo ⇨ 258.



Avvitare a fondo l'occhiello di traino fino all'arresto in posizione orizzontale.

L'occhiello di ancoraggio posteriore, che si trova nella parte inferiore del veicolo, non deve mai essere usato come occhiello di traino.

Collegare una fune di traino, o ancor meglio una barra di traino, all'occhiello di traino.

L'occhiello di traino deve essere usato solamente per trainare il veicolo, e non per recuperarlo.

Attenzione

Guidare lentamente ed evitare un'andatura a strappi. Forze di trazione eccessive potrebbero danneggiare il veicolo.

Dopo aver effettuato il traino, svitare l'occhiello di traino.



Due volumi a 5 porte, Berlina a 4 porte, Sports Tourer, OPC: inserire il coperchio nella parte inferiore, ruotare leggermente in senso orario e inserire la copertura.

Country Tourer: inserire il coperchio con la flangia superiore nella cavità e fissare il coperchio spingendo.

Cura delle parti esterne e interne

Cura delle parti esterne

Serrature

Le serrature vengono lubrificate in fabbrica con grasso per serrature di alta qualità. Utilizzare prodotti per togliere il ghiaccio solo in caso assoluta necessità, in quanto le loro proprietà sgrassanti influiscono negativamente sulla funzionalità delle serrature.

Dopo aver utilizzato un prodotto di questo tipo, rivolgersi ad un'officina per ingrassare nuovamente le serrature.

Lavaggio

La vernice del veicolo è esposta a fattori ambientali che la possono danneggiare. Si consiglia pertanto di lavare e incerare il veicolo con regolarità. Quando si usano gli autolavaggi automatici, selezionare un programma che comprenda anche la ceratura.

Gli escrementi degli uccelli, gli insetti morti, le resine degli alberi, il polline e simili devono essere immediatamente eliminati, in quanto contengono sostanze aggressive che possono danneggiare la vernice.

All'autolavaggio, rispettare le istruzioni del costruttore dell'autolavaggio stesso. Spegnerne tergi cristalli e tergi lunotto. Rimuovere l'antenna e accessori esterni quali portapacchi e così via.

Se si lava il veicolo a mano, assicurarsi di risciacquare con cura anche la parte interna dei passaruota.

Applicare regolarmente cera alle parti verniciate della vettura.

Pulire anche i bordi e le rientranze delle portiere aperte e del cofano, nonché le zone che coprono.

Attenzione

Utilizzare sempre un detergente con un pH da 4 a 9.

Non utilizzare detergenti sulle superfici bollenti.

Non pulire il vano motore con getti di vapore o di acqua ad alta pressione.

Risciacquare abbondantemente il veicolo e asciugare con un panno di pelle scamosciata, che deve essere risciacquato frequentemente. Utilizzare panni di pelle scamosciata diversi per la carrozzeria e i cristalli: residui di cera sui cristalli possono ostacolare la visibilità.

Rivolgersi ad un'officina per ingrassare le cerniere di tutte le portiere.

Non usare oggetti rigidi per rimuovere le macchie di catrame. A tale scopo utilizzare un prodotto in spray per rimuovere il catrame dalle superfici verniciate.

Luci esterne

Le coperture di protezione dei fari e di altre luci sono di plastica. Non utilizzare agenti abrasivi o caustici, non utilizzare raschietti per il ghiaccio e non pulirle a secco.

Lucidatura e applicazione della cera

Applicare regolarmente la cera, al più tardi quando l'acqua non forma più gocce sulla vernice, altrimenti quest'ultima si secca eccessivamente.

La lucidatura è necessaria solo se la vernice è diventata opaca o se presenta accumuli di materiale solido.

Il lucidante per carrozzeria al silicone forma una pellicola protettiva che non richiede l'applicazione della cera.

Non trattare con cera o con agenti lucidanti le parti in plastica della carrozzeria.

Finestrini e spazzole dei tergi cristalli

Utilizzare un panno morbido privo di pelucchi o una pelle scamosciata assieme a un detergente per vetri e a un prodotto per la rimozione degli insetti.

Per la pulizia del lunotto posteriore, effettuare sempre delle passate parallele all'elemento riscaldante per impedire eventuali danni.

Per la rimozione meccanica del ghiaccio, utilizzare un apposito raschietto dal bordo affilato. Premere con forza il raschietto sui cristalli in modo da rimuovere anche lo sporco che altrimenti potrebbe graffiare il vetro.

Se le spazzole dei tergicristalli lasciano segni sul parabrezza o sul lunotto, pulirli con un panno morbido e detergente per vetri.

Tettuccio apribile

Per la pulizia non utilizzare mai solventi o agenti abrasivi, carburanti, sostanze aggressive (quali detergente per vernici, soluzioni a base di acetone e così via), sostanze acide o molto alcaline oppure spugnette abrasive. Non applicare né cera né prodotti lucidanti sul tettuccio.

Ruote e pneumatici

Non utilizzare getti d'acqua ad alta pressione.

Pulire i cerchi con un apposito detergente a pH neutro.

I cerchi sono verniciati e possono essere trattati con gli stessi prodotti usati per la carrozzeria.

Danni alla vernice

Riparare i danni di piccola entità alla verniciatura con una penna per ritocchi prima che si formi la ruggine. In caso di danni di maggiore entità o in presenza di ruggine, rivolgersi ad un'officina.

Sottoscocca

Alcune parti del sottoscocca del veicolo hanno un rivestimento protettivo in PVC, mentre altre zone critiche sono dotate di un rivestimento in cera protettiva a lunga durata.

Controllare il sottoscocca dopo ogni lavaggio e far applicare la cera, se necessario.

Bitume e materiali in gomma possono danneggiare il rivestimento in PVC. Per gli interventi al sottoscocca rivolgersi ad un'officina.

Prima e dopo l'inverno lavare il sottoscocca e far controllare lo strato protettivo di cera.

Impianto a gas liquido

⚠ Pericolo

Il gas liquido è più pesante dell'aria e può accumularsi in avvallamenti. Prestare attenzione nell'esecuzione dei lavori nelle cavità del sottoscocca.

Per i lavori di verniciatura e quando si usi una cabina di essiccazione ad una temperatura superiore ai 60 °C, il serbatoio del gas liquido deve essere rimosso.

Non effettuare modifiche all'impianto a gas liquido.

Dispositivo di traino

Non pulire il gancio di traino con getti di vapore o di acqua ad alta pressione.

Cura dell'abitacolo

Abitacolo e rivestimenti

Per la pulizia degli interni del veicolo, incluso il cruscotto e le pannellature, usare solamente un panno asciutto o un detergente per interni.

Pulire i rivestimenti in pelle con acqua pulita e un panno morbido. In caso di macchie persistenti, utilizzare un prodotto adatto per trattare la pelle.

Per la pulizia del quadro strumenti e dei display, utilizzare solo un panno morbido e umido. Se necessario usare una soluzione saponata delicata.

Pulire i tessuti con un aspirapolvere e una spazzola. Per rimuovere le macchie utilizzare un detergente per tappezzeria.

I tessuti dei rivestimenti potrebbero non essere di colori che non stinguono. Ciò potrebbe causare scoloriture visibili, specialmente sui rivestimenti di colore chiaro. Le macchie e le scoloriture rimovibili devono essere pulite al più presto possibile.

Pulire le cinture di sicurezza con acqua tiepida o detergente per interni.

Attenzione

Chiudere le chiusure Velcro degli indumenti in quanto, se aperte, possono danneggiare la tappezzeria.

Lo stesso vale per indumenti con accessori taglienti come chiusure lampo, cinghie o jeans con borchie.

Parti in plastica e gomma

Le parti in plastica e gomma possono essere pulite con gli stessi detersivi usati per la carrozzeria. Se necessario utilizzare un detergente per interni. Non utilizzare altri prodotti e soprattutto evitare solventi o benzina. Non utilizzare getti d'acqua ad alta pressione.

Manutenzione

Informazioni generali	283
Liquidi, lubrificanti e componenti raccomandati	284

Informazioni generali

Informazioni sulla manutenzione

Per garantire il funzionamento sicuro e la massima efficienza del veicolo, è di cruciale importanza che tutti gli interventi di manutenzione previsti vengano eseguiti secondo gli intervalli e i tempi specificati.

Il piano di manutenzione dettagliato e aggiornato per l'automobile in questione è disponibile in officina.

Display di manutenzione ⇨ 106.

Intervalli di manutenzione europei

La manutenzione del veicolo è richiesta ogni 30.000 km oppure ogni anno, a seconda di quale evento si verifica per primo, a meno che non sia diversamente specificato nel display di manutenzione.

Gli intervalli di manutenzione europei sono validi per i seguenti Paesi:

Andorra, Austria, Belgio, Bosnia-Erzegovina, Bulgaria, Croazia, Cipro, Repubblica Ceca, Danimarca, Estonia, Finlandia, Francia, Germania, Grecia, Groenlandia, Ungheria, Islanda, Irlanda, Italia, Lettonia, Lituania, Lussemburgo, Macedonia, Malta, Montenegro, Paesi Bassi, Norvegia, Polonia, Portogallo, Romania, Serbia, Slovacchia, Slovenia, Spagna, Svezia, Svizzera, Regno Unito.

Display di manutenzione ⇨ 106.

Intervalli di servizio internazionali

La manutenzione del veicolo è richiesta ogni 15.000 km oppure ogni anno, a seconda di quale evento si verifica per primo, a meno che non sia diversamente specificato nel display di manutenzione.

Il piano di manutenzione internazionale è valido per i Paesi non elencati nel piano di manutenzione europeo.

Display di manutenzione ⇨ 106.

Convalida

La convalida degli interventi effettuati viene registrata nel Libretto di manutenzione e garanzia, dove vengono riportati la data e il chilometraggio, completi di timbro e firma dell'officina che ha eseguito l'intervento.

Assicurarsi che il Libretto di manutenzione e garanzia sia compilato correttamente, in quanto ai fini delle richieste in garanzia o a titolo di correttezza è essenziale che si possa dimostrare che gli interventi sono stati eseguiti regolarmente. Questo rappresenta anche un vantaggio al momento della vendita del veicolo.

Intervallo di manutenzione con durata residua dell'olio motore

Il piano di manutenzione si basa su vari parametri, a seconda dell'uso del veicolo.

Il display di manutenzione indica quando sostituire l'olio motore.

Display di manutenzione ⇨ 106.

Liquidi, lubrificanti e componenti raccomandati

Liquidi e lubrificanti raccomandati

Utilizzare solo prodotti rispondenti alle specifiche raccomandate. I danni risultanti dall'utilizzo di prodotti non conformi a queste specifiche non saranno coperti dalla garanzia.

⚠ Avvertenza

I materiali di consumo sono pericolosi e potrebbero essere tossici. Manipolare con attenzione. Prestare attenzione alle informazioni riportate sulle confezioni.

Olio motore

L'olio motore viene identificato in base alla sua qualità e alla sua viscosità. La qualità è più importante della viscosità come criterio per la scelta dell'olio motore da usare. La qualità dell'olio motore garantisce la pulizia

del motore, la protezione da usura e il controllo dell'invecchiamento dell'olio, mentre il grado di viscosità fornisce informazioni sulla densità dell'olio entro un determinato intervallo di temperatura.

Dexos è una nuovissima qualità d'olio motore che assicura una protezione ottimale dei motori a benzina e diesel. Se non fosse disponibile, usare un olio motore che abbia le caratteristiche specificate. Le raccomandazioni relative ai motori a benzina valgono anche per i motori alimentati a Metano Compresso (GNC o CNG), Gas di Petrolio Liquefatto (GPL) ed Etanolo (E85).

Scegliere l'olio motore appropriato in base alla sua qualità e alla temperatura ambiente minima ⇨ 288.

Rabbocco dell'olio motore

È possibile mescolare olii di diversi produttori e marchi a condizione che si rispettino i criteri dell'olio motore specificato qualità e viscosità.

È vietato l'uso di oli motore con ACEA A1/B1 soltanto o solo A5/B5, in quanto possono causare danni al motore a lungo termine in certe condizioni di esercizio.

Scegliere l'olio motore appropriato in base alla sua qualità e alla temperatura ambiente minima ⇨ 288.

Additivi dell'olio motore

L'uso di additivi dell'olio motore potrebbe causare danni e invalidare la garanzia.

Viscosità dell'olio motore

Il grado di viscosità SAE fornisce informazioni sulla densità dell'olio.

L'olio multigrade è indicato da due cifre, ad es. SAE 5W-30. La prima cifra, seguita da una W, indica la viscosità a bassa temperatura e la seconda cifra la viscosità ad alta temperatura.

Scegliere la classificazione di viscosità adeguata a seconda della temperatura ambiente minima ⇨ 288.

Tutti i gradi di viscosità raccomandati sono adatti per temperature ambiente elevate.

Liquido di raffreddamento e antigelo

Utilizzare solo liquido refrigerante antigelo acido organico del tipo a lunga durata (LLC) approvato per il veicolo. Rivolgersi ad un'officina.

Il sistema viene riempito in fabbrica con un liquido di raffreddamento che offre una protezione anticorrosione eccellente e una protezione dal gelo fino a -28 °C. Nei paesi settentrionali, caratterizzati da temperature molto basse, il liquido di raffreddamento messo in fabbrica protegge dal gelo fino a ca. -37 °C. Questa concentrazione deve essere mantenuta tutto l'anno. L'uso di additivi del liquido di raffreddamento, per una maggiore protezione anticorrosione o tenuta contro le perdite, può causare problemi di funzionamento. Si declina ogni responsabilità per eventuali conseguenze dell'uso di additivi del liquido di raffreddamento.

Liquido dei freni e della frizione

Con il tempo, il liquido dei freni assorbe umidità, e questo riduce l'efficienza dei freni. Il liquido dei freni dovrà pertanto essere sostituito all'intervallo specificato.

Dati tecnici

Identificazione del veicolo 286

Dati del veicolo 288

Identificazione del veicolo

Numero di telaio (VIN)



Il numero di telaio è visibile dal parabrezza.

Targhetta di identificazione



La targhetta di identificazione si trova sul telaio della portiera anteriore sinistra.

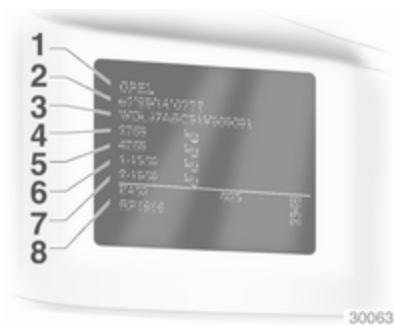

Informazioni sulla targhetta di identificazione:

- 1 = Produttore
- 2 = Numero di omologazione
- 3 = Numero di telaio (VIN)
- 4 = Massa complessiva del veicolo a pieno carico ammessa in kg
- 5 = Massa complessiva del traino a pieno carico ammessa in kg
- 6 = Carico massimo ammesso per l'asse anteriore in kg
- 7 = Carico massimo ammesso per l'asse posteriore in kg
- 8 = Dati specifici del veicolo o del paese, ad esempio MY = anno di produzione

La somma dei carichi su entrambi gli assi (anteriore e posteriore) non deve superare la massa complessiva ammessa a pieno carico. Ad esempio, se il carico sull'asse anteriore è stato completamente utilizzato, il carico sull'asse posteriore deve essere uguale alla differenza tra la massa complessiva a pieno carico e il carico sull'asse anteriore.

I dati tecnici vengono stabiliti in conformità con le norme della Comunità Europea. Ci riserviamo il diritto di apportare modifiche. Le specifiche riportate sui documenti del veicolo hanno sempre la priorità rispetto ai dati indicati nel presente manuale.

Identificazione del motore

Le tabelle dei dati tecnici mostrano il codice identificativo del motore. Dati del motore ⇨ 291.

Per identificare il rispettivo motore, vedere la potenza del motore nel Certificato di Conformità EEC fornito con il proprio veicolo o altri documenti d'immatricolazione nazionale.

Dati del veicolo

Liquidi e lubrificanti raccomandati

Piano di manutenzione europeo

Qualità dell'olio motore richiesta

Qualità dell'olio motore	Tutti i paesi europei (eccetto Bielorussia, Moldavia, Russia, Turchia)		Solo Israele	
	Motori a benzina (compresi CNG, GPL, E85)	Motori diesel	Motori a benzina (compresi CNG, GPL, E85)	Motori diesel
dexos 1	–	–	✓	–
dexos 2	✓	✓	–	✓

Qualora non sia disponibile olio di qualità Dexos si può utilizzare massimo 1 litro di olio motore di qualità ACEA C3 una volta tra un cambio d'olio e l'altro.

Viscosità dell'olio motore

Temperatura ambiente	Tutti i paesi europei e Israele (eccetto Bielorussia, Moldavia, Russia, Turchia)
	fino a -25 °C
sotto -25 °C	SAE 0W-30 o SAE 0W-40

Piano di manutenzione internazionale

Qualità dell'olio motore richiesta

Qualità dell'olio motore	Tutti i paesi extraeuropei tranne Israele		Solo Bielorussia, Moldavia, Russia, Turchia	
	Motori a benzina (compresi CNG, GPL, E85)	Motori diesel	Motori a benzina (compresi CNG, GPL, E85)	Motori diesel
dexos 1	✓	–	–	–
dexos 2	–	✓	✓	✓

Qualora non sia disponibile olio di qualità dexos si possono usare le qualità di olio elencate di seguito:

Qualità dell'olio motore	Tutti i paesi extraeuropei tranne Israele		Solo Bielorussia, Moldavia, Russia, Turchia	
	Motori a benzina (compresi CNG, GPL, E85)	Motori diesel	Motori a benzina (compresi CNG, GPL, E85)	Motori diesel
GM-LL-A-025	✓	–	✓	–
GM-LL-B-025	–	✓	–	✓

Qualità dell'olio motore	Tutti i paesi extraeuropei tranne Israele		Solo Bielorussia, Moldavia, Russia, Turchia	
	Motori a benzina (compresi CNG, GPL, E85)	Motori diesel	Motori a benzina (compresi CNG, GPL, E85)	Motori diesel
ACEA A3/B3	✓	–	✓	–
ACEA A3/B4	✓	✓	✓	✓
ACEA-C3	✓	✓	✓	✓
API SM	✓	–	✓	–
Risparmio delle risorse API SN	✓	–	✓	–

Viscosità dell'olio motore

**Tutti i paesi extraeuropei (tranne Israele),
inclusi Bielorussia, Moldavia, Russia, Turchia**

Temperatura ambiente	Motori a benzina e diesel
fino a -25 °C	SAE 5W-30 o SAE 5W-40
sotto -25 °C	SAE 0W-30 o SAE 0W-40
fino a -20 °C	SAE 10W-30 ¹⁾ o SAE 10W-40 ¹⁾

1) Consentito, ma è raccomandato l'utilizzo di SAE 5W-30 o SAE 5W-40 con qualità dexos.

Dati del motore

Denominazione commerciale	1.4	1.4 GPL	1.6	1.8	2.0	OPC
Codice di identificazione motore	B14NET	B14NET	A16XHT	A18XER	A20NHT	A28NER
Cilindrata [cm ³]	1364	1364	1598	1796	1998	2792
Potenza [kW]	103	103	125	103	184	239
a giri/min.	4900-6000	4900-6000	6000 ²⁾	6300	5300	5250
Coppia [Nm]	200	200	260 ³⁾	175	400	435
a giri/min.	1850-4900	1850-4900	1650 - 3200 ⁴⁾	3800	2500-4000	5250
Tipo di carburante	Benzina	Benzina/gas liquido	Benzina	Benzina	Benzina	Benzina
Numero di ottano RON						
consigliato	95	95	98	95	95	98
possibile	98	98	95	98	98	95
possibile	91	91	91	91	91	91 ⁵⁾
Tipo di carburante aggiuntivo	–	GPL	–	–	–	–
Consumo di olio motore [l/1000 km] ⁶⁾	0,6	0,6	0,6	0,6	0,6	0,6

2) Con sovrapressione: 4250-6000.

3) Con sovrapressione: 280.

4) Con sovrapressione: 1650-4250.

292 Dati tecnici

5) Possibile solo se si evitano elevati carichi del motore, guida a pieno carico o in zone montagnose con una roulotte o un rimorchio o carichi utili elevati.

6) Valore massimo.

Denominazione commerciale	2.0 CDTI	2.0 CDTI	ecoFLEX	ecoFLEX	2.0 CDTI	2.0 CDTI
Codice di identificazione motore	A20DTL	A20DT	A20DTE	A20DTE	A20DTH	A20DTR
Cilindrata [cm ³]	1956	1956	1956	1956	1956	1956
Potenza [kW]	81	96	88	103	120	143
a giri/min.	4000	4000	4000	4000	4000	4000
Coppia [Nm]	260	300	300	350	350	400
a giri/min.	1750-2500	1750-2500	1750-2500	1750-2500	1750-2500	1750-2500
Tipo di carburante	Diesel	Diesel	Diesel	Diesel	Diesel	Diesel
Consumo di olio motore [l/1000 km] ⁶⁾	0,6	0,6	0,6	0,6	0,6	0,6

6) Valore massimo.

Prestazioni

Due volumi 5 porte/berlina 4 porte

Motore							A20NHT	A28NER
	B14NET	B14NET GPL	A16XHT	A18XER	A20NHT	AWD ⁷⁾		
Velocità massima ⁸⁾ [km/h]								
Cambio manuale	205	195	220	205	250	250	250 ⁹⁾ /270	
Cambio automatico	–	–	210	–	245	245	250 ⁹⁾ /265	

7) Trazione integrale

8) La velocità massima indicata può essere raggiunta al valore di massa a vuoto (senza conducente) più un carico utile di 200 kg. Eventuali equipaggiamenti opzionali possono ridurre la velocità massima specificata.

9) Velocità limitata.

Motore	A20DTL	A20DT	A20DTE ecoFlex 88kW	A20DTE ecoFlex 103kW
	Velocità massima ⁸⁾ [km/h]			
Cambio manuale	190	205	195	205
Cambio automatico	–	204	–	–

8) La velocità massima indicata può essere raggiunta al valore di massa a vuoto (senza conducente) più un carico utile di 200 kg. Eventuali equipaggiamenti opzionali possono ridurre la velocità massima specificata.

294 Dati tecnici

Motore	A20DTH	A20DTH AWD ⁷⁾	A20DTR	A20DTR AWD ⁷⁾
Velocità massima ⁸⁾ [km/h]				
Cambio manuale	220	215	230	–
Cambio automatico	210	210	230	225

7) Trazione integrale

8) La velocità massima indicata può essere raggiunta al valore di massa a vuoto (senza conducente) più un carico utile di 200 kg. Eventuali equipaggiamenti opzionali possono ridurre la velocità massima specificata.

Sports Tourer

Motore	B14NET	B14NET GPL	A16XHT	A18XER	A20NHT	A20NHT AWD ⁷⁾	A28NER
Velocità massima ⁸⁾ [km/h]							
Cambio manuale	200	190	215	200	245	240	250 ⁹⁾ /265
Cambio automatico	–	–	205	–	240	235	250 ⁹⁾ /260

7) Trazione integrale

8) La velocità massima indicata può essere raggiunta al valore di massa a vuoto (senza conducente) più un carico utile di 200 kg. Eventuali equipaggiamenti opzionali possono ridurre la velocità massima specificata.

9) Velocità limitata.

Motore	A20DTL	A20DT	A20DTE ecoFlex 88kW	A20DTE ecoFlex 103kW
Velocità massima ⁸⁾ [km/h]				
Cambio manuale	185	200	190	200
Cambio automatico	–	198	–	–

⁸⁾ La velocità massima indicata può essere raggiunta al valore di massa a vuoto (senza conducente) più un carico utile di 200 kg. Eventuali equipaggiamenti opzionali possono ridurre la velocità massima specificata.

Motore	A20DTH	A20DTH AWD ⁷⁾	A20DTR	A20DTR AWD ⁷⁾
Velocità massima ⁸⁾ [km/h]				
Cambio manuale	215	210	225	–
Cambio automatico	210	208	225	220

⁷⁾ Trazione integrale

⁸⁾ La velocità massima indicata può essere raggiunta al valore di massa a vuoto (senza conducente) più un carico utile di 200 kg. Eventuali equipaggiamenti opzionali possono ridurre la velocità massima specificata.

Country Tourer

Motore	A20NHT AWD⁷⁾	A20DTH AWD⁷⁾	A20DTR AWD⁷⁾
Velocità massima ⁸⁾ [km/h]			
Cambio manuale	235	205	–
Cambio automatico	230	200	210

⁷⁾ Trazione integrale

⁸⁾ La velocità massima indicata può essere raggiunta al valore di massa a vuoto (senza conducente) più un carico utile di 200 kg. Eventuali equipaggiamenti opzionali possono ridurre la velocità massima specificata.

Peso del veicolo

Peso a vuoto, modello base senza equipaggiamenti opzionali

Berlina a 4 porte	Motore	Cambio manuale	Cambio automatico
[kg]	B14NET ¹⁰⁾	1513	–
	B14NET GPL	1581	–
	A16XHT	–	1613
	A16XHT ¹⁰⁾	1571	–
	A18XER	1513	–
	A20NHT	–	1613
	A20NHT ¹⁰⁾	1614	–
	A20NHT - Trazione integrale	–	1788
	A20NHT - Trazione integrale ¹⁰⁾	1733	–
	A28NER - Trazione integrale	1810	1835

Berlina a 4 porte	Motore	Cambio manuale	Cambio automatico
[kg]	A20DTL	1613	–
	A20DTE ecoFLEX ¹⁰⁾	1613	–
	A20DT	1613	1623
	A20DTH	1613	1623
	A20DTH ¹⁰⁾	1623	–
	A20DTH - Trazione integrale	–	1788
	A20DTH - Trazione integrale ¹⁰⁾	1733	–
	A20DTR	–	1664
	A20DTR ¹⁰⁾	1664	–
	A20DTR - Trazione integrale	–	1788

¹⁰⁾ Con funzione Start-stop.

Peso a vuoto, modello base senza equipaggiamenti opzionali

Due volumi a 5 porte	Motore	Cambio manuale	Cambio automatico
[kg]	B14NET ¹⁰⁾	1553	–
	B14NET GPL	1581	–
	A16XHT	–	1613
	A16XHT ¹⁰⁾	1613	–
	A18XER	1513	–
	A20NHT	–	1664
	A20NHT ¹⁰⁾	1613	–
	A20NHT - Trazione integrale	–	1788
	A20NHT - Trazione integrale ¹⁰⁾	1788	–
	A28NER - Trazione integrale	1825	1843

300 Dati tecnici

Due volumi a 5 porte	Motore	Cambio manuale	Cambio automatico
[kg]	A20DTL	1613	–
	A20DTE ecoFLEX ¹⁰⁾	1613	–
	A20DT	1613	1613
	A20DTH	1623	1623
	A20DTH ¹⁰⁾	1623	–
	A20DTH - Trazione integrale	–	1788
	A20DTH - Trazione integrale ¹⁰⁾	1788	–
	A20DTR	–	1701
	A20DTR ¹⁰⁾	1664	–
	A20DTR - Trazione integrale	–	1816

¹⁰⁾ Con funzione Start-stop.

Peso a vuoto, modello base senza equipaggiamenti opzionali

Sports Tourer/Country Tourer	Motore	Cambio manuale	Cambio automatico
[kg]	B14NET ¹⁰⁾	1623	–
	B14NET GPL	1674	–
	A16XHT	–	1701
	A16XHT ¹⁰⁾	1664	–
	A18XER	1613	–
	A20NHT	–	1733
	A20NHT ¹⁰⁾	1701	–
	A20NHT - Trazione integrale	–	1843
	A20NHT - Trazione integrale ¹⁰⁾	1843	–
	A28NER - Trazione integrale	1940	1953

Sports Tourer/Country Tourer	Motore	Cambio manuale	Cambio automatico
[kg]	A20DTL	1701	–
	A20DTE ecoFLEX ¹⁰⁾	1733	–
	A20DT	1701	1733
	A20DTH	1733	1733
	A20DTH ¹⁰⁾	1743	–
	A20DTH - Trazione integrale	–	1843
	A20DTH - Trazione integrale ¹⁰⁾	1843	–
	A20DTR	–	1733
	A20DTR ¹⁰⁾	1733	–
	A20DTR - Trazione integrale	–	1843

¹⁰⁾ Con funzione Start-stop.

Accessori e attrezzature opzionali aumentano la massa a vuoto.

Informazioni sul carico ⇨ 87.

Dimensioni del veicolo

	Berlina a 4 porte	Due volumi a 5 porte	Sports Tourer	Country Tourer
Lunghezza [mm]	4842	4842	4913	4920
Larghezza senza specchietti retrovisori esterni [mm]	1856	1856	1856	1856
Larghezza con due specchietti retrovisori esterni [mm]	2084	2084	2084	2084
Altezza (senza antenna) [mm]	1484	1484	1514	1525
Altezza del veicolo - Vano posteriore aperto [mm]	1830	2175	2184	2195
Lunghezza pianale del vano di carico [mm]	1003	1003	1086	1086
Lunghezza del vano di carico con sedili posteriori ribaltati [mm]	1895	1895	1908	1908
Larghezza vano di carico [mm]	1027	1027	1030	1030
Altezza vano di carico [mm]	356	436	677	677
Passo [mm]	2737	2737	2737	2737
Diametro di sterzata [m]	11,4	11,4	11,4	11,4

Capacità

Olio motore

Motore	B14NET	B14NET GPL	A16XHT	A18XER	A20NHT	A28NER
Incluso filtro [l]	4,0	4,0	5,5	4,5	6,0	6,3
Tra MIN e MAX [l]	1,0	1,0	1,0	1,0	1,0	1,0

Motore	A20DTL	A20DTE	A20DT	A20DTH	A20DTR
Incluso filtro [l]	4,5	4,5	4,5	4,5	4,5
Tra MIN e MAX [l]	1,0	1,0	1,0	1,0	1,0

Serbatoio del carburante

Benzina/diesel, quantità di rifornimento [l]	70
GPL, quantità di rifornimento [l]	41

Pressione dei pneumatici

Le pressioni dei pneumatici sono diverse in base alla variante del modello. L'ordine dei modelli di vettura elencati è il seguente:

- Veicoli con trazione anteriore: due volumi 5 porte/berlina 4 porte
- Veicoli a trazione anteriore: Sports Tourer
- Veicoli con Trazione integrale: due volumi 5 porte/berlina 4 porte
- Veicoli con Trazione integrale: Sports Tourer
- Veicoli con Trazione integrale: Country Tourer

Vedere il titolo della tabella per trovare la pressione corretta dei pneumatici per il vostro modello.

Pressione dei pneumatici per i modelli con Trazione anteriore

Due volumi 5 porte/berlina 4 porte

Motore	Pneumatici	Comfort max. 3 persone		ECO con max. 3 persone		A pieno carico	
		Ant.	Post.	Ant.	Post.	Ant.	Post.
		[kPa/bar] ([psi])	[kPa/bar] ([psi])	[kPa/bar] ([psi])	[kPa/bar] ([psi])	[kPa/bar] ([psi])	[kPa/bar] ([psi])
B14NET, B14NET GPL, A18XER	205/60 R16, 215/60 R16, 225/50 R17, 225/45 R18, 235/45 R18, 245/45 R18, 245/40 R19, 245/35 R20 225/55 R17	220/2,2 (32)	200/2,0 (29)	270/2,7 (39)	260/2,6 (38)	220/2,2 (32)	270/2,7 (39)
		220/2,2 (32)	200/2,0 (29)	300/3,0 (43)	300/3,0 (43)	220/2,2 (32)	270/2,7 (39)

Motore	Pneumatici	Comfort max. 3 persone		ECO con max. 3 persone		A pieno carico	
		Ant.	Post.	Ant.	Post.	Ant.	Post.
		[kPa/bar] ([psi])	[kPa/bar] ([psi])	[kPa/bar] ([psi])	[kPa/bar] ([psi])	[kPa/bar] ([psi])	[kPa/bar] ([psi])
A16XHT	225/55 R17, 225/50 R17, 225/45 R18, 235/45 R18, 245/45 R18, 245/40 R19, 245/35 R20	230/2,3 (33)	210/2,1 (30)	270/2,7 (39)	260/2,6 (38)	230/2,3 (33)	280/2,8 (41)

Motore	Pneumatici	Comfort max. 3 persone		ECO con max. 3 persone		A pieno carico	
		Ant.	Post.	Ant.	Post.	Ant.	Post.
		[kPa/bar] ([psi])	[kPa/bar] ([psi])	[kPa/bar] ([psi])	[kPa/bar] ([psi])	[kPa/bar] ([psi])	[kPa/bar] ([psi])
A20NHT	225/50 R17,	240/2,4 (35)	220/2,2 (32)	300/3,0 (43)	300/3,0 (43)	250/2,5 (36)	300/3,0 (43)
	225/55 R17, 225/45 R18						
	235/45 R18,	240/2,4 (35)	220/2,2 (32)	270/2,7 (39)	260/2,6 (38)	250/2,5 (36)	300/3,0 (43)
	245/45 R18, 245/40 R19, 245/35 R20						
A20NHT con telaio Sport e freno Brembo 18"	245/40R19	230/2,3 (33)	220/2,2 (32)	270/2,7 (39)	290/2,9 (42)	260/2,6 (38)	300/3,0 (43)
	235/45R18,	250/2,5 (36)	250/2,5 (36)	270/2,7 (39)	290/2,9 (42)	260/2,6 (38)	320/3,2 (46)
	245/35R20						

Motore	Pneumatici	Comfort max. 3 persone		ECO con max. 3 persone		A pieno carico	
		Ant.	Post.	Ant.	Post.	Ant.	Post.
		[kPa/bar] ([psi])	[kPa/bar] ([psi])	[kPa/bar] ([psi])	[kPa/bar] ([psi])	[kPa/bar] ([psi])	[kPa/bar] ([psi])
A20DTL	225/50 R17, 225/45 R18, 205/60 R16, 215/60 R16, 235/45 R18, 245/45 R18, 245/40 R19, 245/35 R20, 225/55 R17	220/2,2 (32)	200/2,0 (29)	280/2,8 (41)	280/2,8 (41)	220/2,2 (32)	270/2,7 (39)

Motore	Pneumatici	Comfort max. 3 persone		ECO con max. 3 persone		A pieno carico	
		Ant.	Post.	Ant.	Post.	Ant.	Post.
		[kPa/bar] ([psi])	[kPa/bar] ([psi])	[kPa/bar] ([psi])	[kPa/bar] ([psi])	[kPa/bar] ([psi])	[kPa/bar] ([psi])
A20DT, A20DTE ecoFLEX	215/60 R16,	230/2,3 (33)	210/2,1 (30)	270/2,7 (39)	260/2,6 (38)	230/2,3 (33)	280/2,8 (41)
	225/50 R17,						
	225/45 R18,						
	205/60 R16,						
	235/45 R18,						
	245/45 R18,						
	245/40 R19,						
	225/55 R17,						
	245/35 R20						

Motore	Pneumatici	Comfort max. 3 persone		ECO con max. 3 persone		A pieno carico	
		Ant.	Post.	Ant.	Post.	Ant.	Post.
		[kPa/bar] ([psi])	[kPa/bar] ([psi])	[kPa/bar] ([psi])	[kPa/bar] ([psi])	[kPa/bar] ([psi])	[kPa/bar] ([psi])
A20DTH	215/60 R16,	240/2,4 (35)	220/2,2 (32)	270/2,7 (39)	260/2,6 (38)	240/2,4 (35)	290/2,9 (42)
	225/50 R17, 225/45 R18,						
	225/55 R17,	220/2,2 (32)	200/2,0 (29)	270/2,7 (39)	260/2,6 (38)	240/2,4 (35)	290/2,9 (42)
	235/45 R18, 245/45 R18, 245/40 R19, 245/35 R20						

Motore	Pneumatici	Comfort max. 3 persone		ECO con max. 3 persone		A pieno carico	
		Ant.	Post.	Ant.	Post.	Ant.	Post.
		[kPa/bar] ([psi])	[kPa/bar] ([psi])	[kPa/bar] ([psi])	[kPa/bar] ([psi])	[kPa/bar] ([psi])	[kPa/bar] ([psi])
A20DTH ecoFLEX	215/60 R16,	240/2,4 (35)	220/2,2 (32)	270/2,7 (39)	260/2,6 (38)	240/2,4 (35)	290/2,9 (42)
	225/50 R17, 225/45 R18,						
	225/55 R17,	220/2,2 (32)	200/2,0 (29)	300/3,0 (43)	300/3,0 (43)	240/2,4 (35)	290/2,9 (42)
	235/45 R18, 245/45 R18, 245/40 R19, 245/35 R20	220/2,2 (32)	200/2,0 (29)	270/2,7 (39)	260/2,6 (38)	240/2,4 (35)	290/2,9 (42)

Motore	Pneumatici	Comfort max. 3 persone		ECO con max. 3 persone		A pieno carico	
		Ant.	Post.	Ant.	Post.	Ant.	Post.
		[kPa/bar] ([psi])	[kPa/bar] ([psi])	[kPa/bar] ([psi])	[kPa/bar] ([psi])	[kPa/bar] ([psi])	[kPa/bar] ([psi])
A20DTH con telaio Sport e freno Brembo 18"	245/40R19	230/2,3 (33)	220/2,2 (32)	270/2,7 (39)	290/2,9 (42)	260/2,6 (38)	300/3,0 (43)
	235/45R18,	250/2,5 (36)	250/2,5 (36)	270/2,7 (39)	290/2,9 (42)	260/2,6 (38)	320/3,2 (46)
	245/35R20						
A20DTR	225/55 R17	220/2,2 (32)	200/2,0 (29)	270/2,7 (39)	260/2,6 (38)	250/2,5 (36)	300/3,0 (43)
	225/50 R17,	240/2,4 (34)	220/2,2 (32)	270/2,7 (39)	260/2,6 (38)	250/2,5 (36)	300/3,0 (43)
	225/45 R18,						
	235/45 R18,	220/2,2 (32)	200/2,0 (29)	270/2,7 (39)	260/2,6 (38)	250/2,5 (36)	300/3,0 (43)
	245/45 R18, 245/40 R19, 245/35 R20						

Motore	Pneumatici	Comfort max. 3 persone		ECO con max. 3 persone		A pieno carico	
		Ant.	Post.	Ant.	Post.	Ant.	Post.
		[kPa/bar] ([psi])	[kPa/bar] ([psi])	[kPa/bar] ([psi])	[kPa/bar] ([psi])	[kPa/bar] ([psi])	[kPa/bar] ([psi])
A20DTR con telaio Sport e freno Brembo 18"	245/40R19	230/2,3 (33)	220/2,2 (32)	270/2,7 (39)	290/2,9 (42)	260/2,6 (38)	300/3,0 (43)
	235/45R18,	250/2,5 (36)	250/2,5 (36)	270/2,7 (39)	290/2,9 (42)	260/2,6 (38)	320/3,2 (46)
	245/35R20						
Tutti	Ruotino di scorta	420/4,2 (61)	420/4,2 (61)	–	–	420/4,2 (61)	420/4,2 (61)

Sports Tourer

Motore	Pneumatici	Comfort max. 3 persone		ECO con max. 3 persone		A pieno carico	
		Ant.	Post.	Ant.	Post.	Ant.	Post.
		[kPa/bar] ([psi])	[kPa/bar] ([psi])	[kPa/bar] ([psi])	[kPa/bar] ([psi])	[kPa/bar] ([psi])	[kPa/bar] ([psi])
B14NET, B14NET GPL, A18XER	205/60 R16, 215/60 R16, 225/55 R17, 225/50 R17 ¹¹⁾ , 225/45 R18, 235/45 R18, 245/45 R18, 245/40 R19, 245/35 R20	220/2,2 (32)	240/2,4 (34)	270/2,7 (39)	290/2,9 (41)	220/2,2 (32)	290/2,9 (42)
	225/50 R17	220/2,2 (32)	240/2,4 (34)	300/3,0 (43)	300/3,0 (43)	220/2,2 (32)	290/2,9 (42)

Motore	Pneumatici	Comfort max. 3 persone		ECO con max. 3 persone		A pieno carico	
		Ant.	Post.	Ant.	Post.	Ant.	Post.
		[kPa/bar] ([psi])	[kPa/bar] ([psi])	[kPa/bar] ([psi])	[kPa/bar] ([psi])	[kPa/bar] ([psi])	[kPa/bar] ([psi])
A20NHT	225/50 R17,	230/2,3 (33)	250/2,5 (36)	270/2,7 (39)	290/2,9 (42)	230/2,3 (33)	300/3,0 (43)
	235/45 R18, 245/35 R20, 225/55 R17, 245/40 R19, 245/45 R18						
	225/45 R18	270/2,7 (39)	290/2,9 (42)	270/2,7 (39)	290/2,9 (42)	280/2,8 (40)	320/3,2 (46)
A20NHT con telaio Sport e freno Brembo 18"	245/40R19	230/2,3 (33)	220/2,2 (32)	270/2,7 (39)	290/2,9 (42)	260/2,6 (38)	300/3,0 (43)
	235/45R18,	250/2,5 (36)	250/2,5 (36)	270/2,7 (39)	290/2,9 (42)	260/2,6 (38)	320/3,2 (46)
	245/35R20						

Motore	Pneumatici	Comfort max. 3 persone		ECO con max. 3 persone		A pieno carico	
		Ant.	Post.	Ant.	Post.	Ant.	Post.
		[kPa/bar] ([psi])	[kPa/bar] ([psi])	[kPa/bar] ([psi])	[kPa/bar] ([psi])	[kPa/bar] ([psi])	[kPa/bar] ([psi])
A16XHT, A20DTL, A20DT, A20DTE ecoFLEX	225/55 R17,	220/2,2 (32)	240/2,4 (34)	270/2,7 (39)	290/2,9 (42)	230/2,3 (33)	300/3,0 (43)
	225/50 R17 ¹¹⁾ , 235/45 R18, 245/45 R18, 245/40 R19, 245/35 R20						
	225/50 R17,	220/2,2 (32)	240/2,4 (34)	300/3,0 (43)	300/3,0 (43)	230/2,3 (33)	300/3,0 (43)
	225/45 R18	250/2,5 (36)	270/2,7 (39)	270/2,7 (39)	290/2,9 (42)	250/2,5 (36)	320/3,2 (46)

Motore	Pneumatici	Comfort max. 3 persone		ECO con max. 3 persone		A pieno carico	
		Ant.	Post.	Ant.	Post.	Ant.	Post.
		[kPa/bar] ([psi])	[kPa/bar] ([psi])	[kPa/bar] ([psi])	[kPa/bar] ([psi])	[kPa/bar] ([psi])	[kPa/bar] ([psi])
A20DTH	225/55 R17	230/2,3 (33)	250/2,5 (36)	270/2,7 (39)	290/2,9 (42)	230/2,3 (33)	300/3,0 (43)
	225/50 R17 ¹¹⁾ ,						
	235/45 R18,						
	245/45 R18,						
	245/40 R19, 245/35 R20						
	225/50 R17	230/2,3 (33)	250/2,5 (36)	300/3,0 (43)	300/3,0 (43)	230/2,3 (33)	300/3,0 (43)
	225/45 R18	250/2,5 (36)	270/2,7 (39)	270/2,7 (39)	290/2,9 (42)	250/2,5 (36)	320/3,2 (46)

Motore	Pneumatici	Comfort max. 3 persone		ECO con max. 3 persone		A pieno carico	
		Ant.	Post.	Ant.	Post.	Ant.	Post.
		[kPa/bar] ([psi])	[kPa/bar] ([psi])	[kPa/bar] ([psi])	[kPa/bar] ([psi])	[kPa/bar] ([psi])	[kPa/bar] ([psi])
A20DTH con telaio Sport e freno Brembo 18"	245/40R19	230/2,3 (33)	220/2,2 (32)	270/2,7 (39)	290/2,9 (42)	260/2,6 (38)	300/3,0 (43)
	235/45R18,	250/2,5 (36)	250/2,5 (36)	270/2,7 (39)	290/2,9 (42)	260/2,6 (38)	320/3,2 (46)
	245/35R20						
A20DTR	225/55 R17,	230/2,3 (33)	250/2,5 (36)	270/2,7 (39)	290/2,9 (42)	240/2,4 (35)	300/3,0 (43)
	225/50 R17 ¹¹⁾ ,						
	235/45 R18,						
	245/45 R18,						
	245/40 R19,						
	245/35 R20						
	225/50 R17	230/2,3 (33)	250/2,5 (36)	300/3,0 (43)	300/3,0 (43)	240/2,4 (35)	300/3,0 (43)

Motore	Pneumatici	Comfort max. 3 persone		ECO con max. 3 persone		A pieno carico	
		Ant.	Post.	Ant.	Post.	Ant.	Post.
		[kPa/bar] ([psi])	[kPa/bar] ([psi])	[kPa/bar] ([psi])	[kPa/bar] ([psi])	[kPa/bar] ([psi])	[kPa/bar] ([psi])
	225/45 R18	260/2,6 (38)	280/2,8 (41)	270/2,7 (39)	290/2,9 (42)	260/2,6 (38)	320/3,2 (46)
A20DTR con telaio Sport e freno Brembo 18"	245/40R19	230/2,3 (33)	220/2,2 (32)	270/2,7 (39)	290/2,9 (42)	260/2,6 (38)	300/3,0 (43)
	235/45R18,	250/2,5 (36)	250/2,5 (36)	270/2,7 (39)	290/2,9 (42)	260/2,6 (38)	320/3,2 (46)
	245/35R20						
Tutti	Ruotino di scorta	420/4,2 (61)	420/4,2 (61)	–	–	420/4,2 (61)	420/4,2 (61)

11) Pneumatico invernale

Pressione dei pneumatici per i modelli con Trazione integrale

Due volumi 5 porte/berlina 4 porte

Motore	Pneumatici	Comfort max. 3 persone		ECO con max. 3 persone		A pieno carico		
		Ant.	Post.	Ant.	Post.	Ant.	Post.	
		[kPa/bar] ([psi])	[kPa/bar] ([psi])	[kPa/bar] ([psi])	[kPa/bar] ([psi])	[kPa/bar] ([psi])	[kPa/bar] ([psi])	
A20NHT	225/50 R17, 225/45 R18 XL	250/2,5 (36)	230/2,3 (33)	290/2,9 (42)	270/2,7 (39)	270/2,7 (39)	300/3,0 (43)	
	225/55 R17, 225/45 R18, 235/45 R18, 245/45 R18, 245/40 R19	230/2,3 (33)	210/2,1 (30)	270/2,7 (39)	260/2,6 (38)	250/2,5 (36)	290/2,9 (42)	
	245/35 R20	250/2,5 (36)	230/2,3 (33)	290/2,9 (42)	270/2,7 (39)	270/2,7 (39)	300/3,0 (43)	
	A20NHT con telaio Sport e freno Brembo 18"	245/40R19	230/2,3 (33)	220/2,2 (32)	270/2,7 (39)	290/2,9 (42)	260/2,6 (38)	300/3,0 (43)
	235/45R18, 245/35R20	250/2,5 (36)	250/2,5 (36)	270/2,7 (39)	290/2,9 (42)	260/2,6 (38)	320/3,2 (46)	

322 Dati tecnici

Motore	Pneumatici	Comfort max. 3 persone		ECO con max. 3 persone		A pieno carico	
		Ant.	Post.	Ant.	Post.	Ant.	Post.
		[kPa/bar] ([psi])	[kPa/bar] ([psi])	[kPa/bar] ([psi])	[kPa/bar] ([psi])	[kPa/bar] ([psi])	[kPa/bar] ([psi])
A20DTH	225/55 R17, 225/45 R18, 225/50 R17, 245/45 R18, 245/40 R19 235/45 R18, 245/35 R20	240/2,4 (35)	220/2,2 (32)	270/2,7 (39)	260/2,6 (38)	250/2,5 (36)	290/2,9 (42)
A20DTH con telaio Sport e freno Brembo 18"	245/40R19 235/45R18, 245/35R20	230/2,3 (33)	220/2,2 (32)	270/2,7 (39)	290/2,9 (42)	260/2,6 (38)	300/3,0 (43) 320/3,2 (46)

Motore	Pneumatici	Comfort max. 3 persone		ECO con max. 3 persone		A pieno carico	
		Ant.	Post.	Ant.	Post.	Ant.	Post.
		[kPa/bar] ([psi])	[kPa/bar] ([psi])	[kPa/bar] ([psi])	[kPa/bar] ([psi])	[kPa/bar] ([psi])	[kPa/bar] ([psi])
A20DTR	225/50 R17, 225/45 R18	250/2,5(36)	230/2,3 (33)	290/2,9 (42)	270/2,7 (39)	270/2,7 (39)	300/3,0 (43)
	225/55 R17, 245/45 R18,	230/2,3 (33)	210/2,1 (30)	270/2,7 (39)	260/2,6 (38)	240/2,4 (35)	280/2,8 (41)
	235/45 R18, 245/40 R19, 245/35 R20	250/2,5(36)	230/2,3 (33)	290/2,9 (42)	270/2,7 (39)	270/2,7 (39)	300/3,0 (43)
	A20DTR con telaio Sport e freno Brembo 18"	245/40R19	230/2,3 (33)	220/2,2 (32)	270/2,7 (39)	290/2,9 (42)	260/2,6 (38)
	235/45R18, 245/35R20	250/2,5 (36)	250/2,5 (36)	270/2,7 (39)	290/2,9 (42)	260/2,6 (38)	320/3,2 (46)
A28 NER	235/45 R18, 245/40 R19 255/35 R20	270/2,7 (39)	250/2,5 (36)	310/3,1 (45)	300/3,0 (43)	280/2,8 (41)	300/3,0 (43)
Tutti	Ruotino di scorta	420/4,2 (61)	420/4,2 (61)	–	–	420/4,2 (61)	420/4,2 (61)

Sports Tourer

Motore	Pneumatici	Comfort max. 3 persone		ECO con max. 3 persone		A pieno carico	
		Ant. [kPa/bar] ([psi])	Post. [kPa/bar] ([psi])	Ant. [kPa/bar] ([psi])	Post. [kPa/bar] ([psi])	Ant. [kPa/bar] ([psi])	Post. [kPa/bar] ([psi])
A20NHT, A20DTH, A20DTR	225/55 R17,	220/2,2 (32)	220/2,2 (32)	270/2,7 (39)	290/2,9 (42)	230/2,3 (33)	300/3,0 (43)
	245/45 R18						
	245/40 R19						
	225/50 R17,	250/2,5 (36)	250/2,5 (36)	270/2,7 (39)	290/2,9 (42)	260/2,6 (38)	320/3,2 (46)
	235/45 R18, 245/35 R20						
	225/45 R18	270/2,7 (39)	270/2,7 (39)	300/3,0 (43)	320/3,2 (46)	280/2,8 (41)	330/3,3 (48)
A20NHT, A20DTH,	245/40R19	230/2,3 (33)	220/2,2 (32)	270/2,7 (39)	290/2,9 (42)	260/2,6 (38)	300/3,0 (43)
A20DTR, con telaio Sport e freno Brembo 18"	235/45R18,	250/2,5 (36)	250/2,5 (36)	270/2,7 (39)	290/2,9 (42)	260/2,6 (38)	320/3,2 (46)
	245/35R20						

Motore	Pneumatici	Comfort max. 3 persone		ECO con max. 3 persone		A pieno carico	
		Ant.	Post.	Ant.	Post.	Ant.	Post.
		[kPa/bar] ([psi])	[kPa/bar] ([psi])	[kPa/bar] ([psi])	[kPa/bar] ([psi])	[kPa/bar] ([psi])	[kPa/bar] ([psi])
A28 NER	235/45 R18, 245/40 R19, 255/35 R20	260/2,6 (38)	230/2,3 (33)	300/3,0 (43)	320/3,2 (46)	270/2,7 (39)	320/3,2 (46)
Tutti	Ruotino di scorta	420/4,2 (61)	420/4,2 (61)	–	–	420/4,2 (61)	420/4,2 (61)

Country Tourer

Motore	Pneumatici	Comfort max. 3 persone		ECO con max. 3 persone		A pieno carico	
		Ant. [kPa/bar] ([psi])	Post. [kPa/bar] ([psi])	Ant. [kPa/bar] ([psi])	Post. [kPa/bar] ([psi])	Ant. [kPa/bar] ([psi])	Post. [kPa/bar] ([psi])
A20NHT, A20DTH, A20DTR	225/55 R17, 215/60 R17, 235/45 R18, 235/50 R18, 245/45 R19	220/2,2 (32)	220/2,2 (32)	270/2,7 (39)	290/2,9 (42)	220/2,2 (32)	290/2,9 (42)
A20NHT, A20DTH, A20DTR, con telaio Sport e freno Brembo 18"	245/40R19 235/45R18, 245/35R20	230/2,3 (33)	220/2,2 (32)	270/2,7 (39)	290/2,9 (42)	260/2,6 (38)	300/3,0 (43)
Tutti	Ruotino di scorta	420/4,2 (61)	420/4,2 (61)	–	–	420/4,2 (61)	420/4,2 (61)

Informazioni per il cliente

Informazioni per il cliente	327
Registrazione dei dati del veicolo e privacy	329

Informazioni per il cliente

Dichiarazione di conformità

Questo veicolo è dotato di sistemi che trasmettono e/o ricevono onde radio in base alla Direttiva 1999/5/EC. Tali sistemi sono conformi ai requisiti essenziali e ad altre disposizioni rilevati della Direttiva 1999/5/EC. Copie delle Dichiarazioni di conformità originali possono essere scaricate dal nostro sito web.

Sistemi radar

Le dichiarazioni di conformità per i sistemi radar specifiche di un determinato Paese sono indicate nella pagina seguente:

European Union

EC Directive: 1999/5/EC
 Manufacturer: Delphi Electronics & Safety
 Model / Type Designation: L2C0051TR
 Description / Intended Use: Electronically Scanned Radar version 2.5 (ESR2.5), object detection radar utilized for vehicular safety and convenience applications
 Applied RF Exposure Standard: EN 62311
 Applied RF Emissions Standard: EN 301 091
 Applied EMC Standard: EN 301 489: 2011-09
 Applied Safety Standard: IEC 60950-1: 2005/A1:2009 (2nd Edition) and/or EN 60950-1:2006/A1:2010

Hereby, Delphi Electronics & Safety declares that the product referenced above is in compliance with the essential requirements of Directive 1999/5/EC, on the approximation of the laws of the member states relating to Directive 1999/5/EC.

Brazil

Este equipamento opera em caráter secundário, isto é, não tem direito a proteção contra interferência prejudicial, mesmo de estações do mesmo tipo, e não pode causar interferência a sistemas operando em caráter primário

Indonesia

27260/SDPPI/2012
 1982

Jordan

Type Approval No.: TRC/LPD/2012/191
 Equipment Type: Low Power Device (LPD)

Malaysia

Approval #: E 008693

Morocco

AGREE PAR L'ANRT MAROC
 Numéro d'agrément : MR 7677 ANRT
 2012
 Date d'agrément : 28/11/2012

Singapore

Complies with
 IDA Standards
 DA105753

South Africa

TA-2012/1278
 APPROVED

South Korea**Taiwan**

CCAB13LP0080T2

UAE

TRA
 REGISTERED No:
 ER0099791/12
 DEALER No:
 DA0047809/10

United States of America and Canada

Model / FCC ID: L2C0051TR IC: 3432A-0051TR

This device complies with Part 15 of the FCC Rules and with Industry Canada license-exempt RSS standard(s). Operation is subject to the following two conditions: (1) This device may not cause harmful interference, and (2) This device must accept any interference received, including interference that may cause undesired operation.

Le présent appareil est conforme aux CNR d'Industrie Canada applicables aux appareils radio exempts de licence. L'exploitation est autorisée aux deux conditions suivantes: (1) l'appareil ne doit pas produire de brouillage, et (2) l'utilisateur de l'appareil doit accepter tout brouillage radioélectrique subi, même si le brouillage est susceptible d'en compromettre le fonctionnement.

Note: Changes or modifications not expressly approved by the party responsible for compliance could void the user's authority to operate the equipment. The term "IC:" before the radio certification number only signifies that Industry Canada technical specifications were met.

Note: This equipment complies with radiation exposure limits set forth for an uncontrolled environment. This equipment should be installed and operated with minimum distance of 20 cm between the radiator and your body.

Registrazione dei dati del veicolo e privacy

Sistemi di registrazione dei dati di eventi

Moduli di archiviazione dati nel veicolo

Un vasto numero di componenti elettronici del vostro veicolo contiene moduli di archiviazione dati che memorizzano temporaneamente o permanentemente dati tecnici sulla condizione del veicolo, eventi ed errori. In generale, queste informazioni tecniche documentano le condizioni di parti, moduli, sistemi o l'ambiente.

- Le condizioni di esercizio di componenti del sistema (ad es. livelli di riempimento)
- Messaggi di stato del veicolo e dei suoi singoli componenti (ad es. numero di giri ruota / velocità di rotazione, decelerazione, accelerazione laterale)
- Disfunzioni e difetti in componenti importanti del sistema

- Reazioni del veicolo in particolare durante situazioni di guida (ad es. gonfiaggio di un airbag, attivazione del sistema di regolazione della stabilità)
- Condizioni ambientali (ad es. temperatura)

Questi dati sono esclusivamente tecnici e aiutano ad identificare e correggere errori nonché ad ottimizzare le funzioni del veicolo.

Profili di movimento che indicano i percorsi effettuati non possono essere creati con questi dati.

Se vengono utilizzati dei servizi (ad es. interventi di riparazione, processi di manutenzione, sostituzioni in garanzia, assicurazione qualità), i dipendenti della rete di assistenza (produttori inclusi) sono in grado di leggere queste informazioni tecniche dai moduli di archiviazione eventi e dati errore applicando speciali dispositivi diagnostici. Se necessario riceverete informazioni più dettagliate presso tali officine. Dopo aver corretto un errore,

i dati vengono cancellati dal modulo di archiviazione errori o costantemente sovrascritti.

Quando si utilizza il veicolo potrebbero verificarsi situazioni nelle quali questi dati tecnici correlati ad altre informazioni (resoconto incidenti, danni del veicolo, dichiarazioni di testimonianza, ecc.) potrebbero essere associati ad una persona specifica, possibilmente con l'assistenza di un esperto.

Funzioni aggiuntive concordate contrattualmente con il cliente (ad es. collocazione del veicolo in casi di emergenza) consentono la trasmissione di dati particolari del veicolo dal veicolo.

Identificazione frequenza radio (RFID)

La tecnologia RFID viene utilizzata in alcuni veicoli per funzioni come il monitoraggio della pressione dei pneumatici e la sicurezza del sistema di accensione. E' anche utilizzata insieme ad apparecchi come radiotelecomandi per il bloccaggio e lo sbloccaggio delle portiere e l'avviamento, e in trasmettitori interni al veicolo per l'apertura delle porte di garage. La tecnologia FTID in veicoli Opel non utilizza o registra informazioni personali o si collega con qualsiasi altro sistema Opel contenente informazioni personali.

Indice analitico

A

Abbaglianti	114, 133
Accessori e modifiche alla vettura	231
Airbag e pretensionatori delle cinture di sicurezza	108
Alette parasole	44
Allarme angolo morto laterale....	207
Allarme collisione anteriore.....	195
Alzacristalli elettrici	42
Antiabbagliamento automatico	41
Antiabbagliamento manuale	41
Assistente ai segnali stradali.....	115
Assistente all'uso degli abbaglianti.....	133
Assistenza all'uso degli abbaglianti.....	114
Assistenza alla frenata	179
Assistenza per le partenze in salita	179
Attrezzi	258
Attrezzi per il veicolo.....	258
Autostop.....	114
Avviamento	17
Avviamento del motore	163
Avviamento di emergenza	273
Avviamento e funzionamento.....	161
Avvisatore acustico	14, 90

Avvisatore di cambio

accidentale della corsia di marcia.....	111, 218
Avvisatore ottico	134
Avviso cambio di corsia.....	209
Avviso di traffico posteriore.....	213
Azionare il pedale.....	110

B

Barra di traino.....	226
Batteria veicolo	238
Bloccaggio automatico	28
Bocchette dell'aria.....	157
Bocchette dell'aria fisse	158
Bocchette di ventilazione orientabili	157
Bracciolo.....	56, 57

C

Cambio	16
Cambio automatico	170
Cambio di misura dei pneumatici e dei cerchi	263
Cambio manuale	175
Cambio marcia.....	111
Capacità	304
Carburante.....	219
Carburante per funzionamento a gas liquido.....	220
Carburante per motori a benzina	219

Carburante per motori diesel	219	Controllo automatico dei fari	133	Demolizione dei veicoli	232
Carico tetto.....	87	Controllo automatico della velocità di crociera	114, 185	Denominazione dei pneumatici .	259
Car Pass	21	Controllo della stabilità per il traino	230	Dichiarazione di conformità.....	327
Cassetto portaoggetti	73	Controllo delle luci del quadro strumenti	141	Dimensioni del veicolo	303
Cassetto anteriore.....	74	Controllo del veicolo	160	Disattivazione degli airbag . .	66, 109
Catene da neve	264	Controllo elettronico della stabilità.....	180	Display del cambio	170
Chiave, impostazioni memorizzate.....	24	Controllo elettronico della stabilità disinserito.....	112	Display di manutenzione	106
Chiavi	21	Controllo elettronico della stabilità e Sistema di controllo		Display informativi.....	115
Chiavi, serrature.....	21	della trazione.....	112	Dispositivi di traino	228
Chiusura centralizzata	24	Convertitore catalitico	169	Dispositivo di assistenza segnaletica stradale.....	214
Cintura di sicurezza	8	Copertura del vano di carico	77	Dispositivo di controllo per smartphone.....	125
Cintura di sicurezza a tre punti di ancoraggio	59	Copertura portaoggetti del pianale posteriore	79	Dispositivo elettronico di bloccaggio motore	38, 113
Cinture.....	58	Copricerchi	264	Dispositivo salvacarica della batteria	144
Cinture di sicurezza	58	Coprifari appannati	140	Distanza anteriore.....	111
Climatizzatore	15	Cruise control adattivo.....	114, 188	Driver Information Center.....	115
Cofano	233	Cura dell'abitacolo	282	E	
Comandi.....	89	Cura della vettura.....	279	Esecuzione dei lavori	232
Comandi al volante	89	Cura delle parti esterne	279	Etichetta airbag.....	61
Consigli per la guida.....	160	D		F	
Consigli per la guida e per il traino	227	Dati del motore	291	Fari.....	132
Consumo di carburante - Emissioni di CO ₂	226	Dati del veicolo.....	288	Fari allo xeno	244
Contactilometri	103	Dati tecnici del veicolo	3	Fari alogeni	241
Contactilometri parziale	103			Fari autoadattativi	114, 136
Contagiri	104			Fendinebbia	114, 139, 246
Controlli sul veicolo.....	232				

Filtro antiparticolato.....	112, 168
Filtro antipolline	159
Finestrini.....	42
Foratura.....	268
Forma convessa	39
Frenata di emergenza attiva.....	200
Freni	176, 237
Freno di stazionamento.....	176, 177
Freno di stazionamento elettrico.....	110, 177
Funzionamento regolare del climatizzatore	159
Funzioni di illuminazione.....	142
Fusibili	252

G

Gancio di traino.....	226
Gas di scarico	168
Guasto	173
Guasto al freno di stazionamento elettrico.....	110

I

Identificazione del motore.....	287
Identificazione frequenza radio (RFID).....	330
Illuminazione all'entrata	142
Illuminazione della consolle centrale	142

Illuminazione del quadro strumenti	251
Illuminazione esterna	12
Illuminazione in curva.....	136
Impianto di allarme antifurto	36
Impianto elettrico.....	252
Impianto freni e frizione	109
Impostazioni memorizzate.....	24
Indicatore della temperatura del liquido di raffreddamento del motore	105
Indicatore del livello carburante .	104
Indicatore di direzione	107
Indicatore di direzione anteriore.	241
Indicatori.....	103
Indicatori di direzione laterali	249
Indicazione distanza anteriore....	199
Informazioni generali	226
Informazioni sul carico	87
Informazioni sulla manutenzione	283
Interruttore dei fari	132
Interruzione alimentazione elettrica	174
Interruzione di carburante al motore durante la decelerazione	165
Introduzione	3

K

Kit di pronto soccorso	86
Kit di riparazione dei pneumatici	264

L

Leva del cambio	170
Limitatore di velocità.....	115, 187
Liquidi e lubrificanti raccomandati	284, 288
Liquido dei freni	237
Liquido dei freni e della frizione..	284
Liquido del cambio automatico... 235	
Liquido di lavaggio	237
Liquido di raffreddamento del motore	235
Liquido di raffreddamento e antigelo.....	284
Liquido per il servosterzo.....	236
Livello carburante minimo	113
Luci della targa	250
Luci di lettura	142
Luci di parcheggio	140
Luci di posizione.....	132
Luci di retromarcia	140
Luci diurne	135
Luci esterne	114, 132
Luci interne.....	141, 251
Luci in uscita	143
Luci nelle alette parasole	142

Luci posteriori	246
Lunotto termico	44

M

Manutenzione	159, 283
Martinetto.....	258
Messaggi del veicolo	125
Modalità manuale	172
Modalità Valet.....	122

N

Numero di telaio (VIN)	286
------------------------------	-----

O

Occhielli di ancoraggio	80
Oggetti e bagagli.....	73
Olio motore	233, 284, 288
Orologio.....	94
Oscuramento automatico	40

P

Panne.....	275
Panoramica del quadro strumenti	10
Parabrezza.....	42
Parcheggio	19, 167
Passaggio alla marcia superiore	111
Pericolo, Avvertenza, Attenzione . .	4
Personalizzazione del veicolo . . .	127
Peso del veicolo	297
Pneumatici invernali	259

Poggiatesta	48
Poggiatesta attivi.....	49
Portabibite	73
Portapacchi	86
Portiera aperta	115
Portiere.....	30
Posaceneri	97
Posizione dei sedili	50
Posizioni della chiave nel bocchetto di accensione	161
Posizioni di montaggio dei sistemi di sicurezza per bambini	69
Potenza trattenuta disattivata....	163
Preriscaldamento	112
Presa dell'aria	159
Prese di corrente	96
Pressione dei pneumatici . .	260, 305
Pressione dell'olio motore	113
Prestazioni	293
Profondità del battistrada	263
Programmi di marcia elettronici .	173
Pronto soccorso.....	86

Q

Quadro strumenti	98
Quickheat (Riscaldatore rapido).	157

R

Registrazione dei dati del veicolo e privacy.....	329
Regolazione degli specchietti	9
Regolazione dei poggiatesta	8
Regolazione dei sedili	6, 50
Regolazione dei sedili elettrici.....	53
Regolazione della profondità delle luci	135
Regolazione del volante	9, 89
Regolazione elettrica	39
Rete di sicurezza	83
Retronebbia	114, 140
Rifornimento	222
Rilevato veicolo davanti.....	115
Rimessaggio del veicolo.....	231
Riscaldamento	57
Riscaldatore ausiliario.....	157
Rivestimenti.....	282
Rodaggio di un veicolo nuovo . .	161
Ruota di scorta	271
Ruote e pneumatici	259

S

Sbloccaggio del veicolo	6
Scatola portafusibili nel quadro strumenti	255
Scatola portafusibili nel vano di carico	257

Scatola portafusibili nel vano motore	253	Sistema di climatizzazione automatico	148	Sostituzione delle spazzole tergicristalli	240
Sedili anteriori.....	50	Sistema di climatizzazione automatico doppio.....	152	Specchietti pieghevoli	39
Sedili posteriori.....	57	Sistema di controllo della trazione	179	Specchietti retrovisori esterni.....	39
Segnalatori di emergenza	138	Sistema di controllo della trazione disinserito.....	112	Specchietti retrovisori interni.....	41
Segnalazione di cintura di sicurezza non allacciata	108	Sistema di gestione del carico	80	Specchietti riscaldati	40
Segnali acustici	126	Sistema di guida interattiva (IDS)	182	Spia MIL	109
Segnali di svolta e di cambio della corsia di marcia	139	Sistema di monitoraggio pressione pneumatici	113, 261	Spie.....	103, 107
Selettore del carburante	105	Sistema di ricarica	109	Spurgo del sistema di alimentazione diesel	240
Sensori di parcheggio ad ultrasuoni.....	202	Sistema stop-start.....	165	Sterzare.....	160
Sicure per bambini	29	Sistemi di assistenza al conducente.....	185	Sterzo a sforzo variabile.....	111
Sicurezza del veicolo.....	35	Sistemi di climatizzazione.....	145	Strumentazione.....	103
Simboli	4	Sistemi di controllo dell'assetto. .	179	T	
Sistema airbag	61	Sistemi di registrazione dei dati di eventi.....	329	Tachimetro	103
Sistema airbag a tendina	66	Sistemi di rilevamento oggetti. .	202	Targhetta di identificazione	286
Sistema airbag frontale	65	Sistemi di sicurezza ISOFIX per bambini	72	Tasto di azionamento.....	162
Sistema airbag laterale	65	Sistemi di sicurezza per bambini. .	68	Telecomando	22
Sistema chiave elettronica.....	23	Sistemi di sicurezza Top Tether per bambini	72	Temperatura esterna	93
Sistema di antibloccaggio	176	Sistemi di sicurezza cristalli	14	Tendine parasole avvolgibili	45
Sistema di antibloccaggio (ABS)	110	Sostituzione delle lampadine	241	Tensione della batteria	127
Sistema di ausilio al parcheggio	41, 202	Sostituzione delle ruote	268	Tergilavacrystalli	91
Sistema di ausilio al parcheggio ad ultrasuoni	111			Tergilavalunotto	93
Sistema di bloccaggio antifurto ..	35			Tetto.....	45
Sistema di climatizzazione	145			Tettuccio apribile	45
				Traino.....	226, 275
				Traino del veicolo	275
				Traino di un altro veicolo	278
				Traino di un rimorchio	227

Trazione integrale	175
Triangolo d'emergenza	85

U

Uso dei fari all'estero	135
Uso del presente manuale	3

V

Vani portaoggetti.....	73
Vano di carico	30, 75
Vano portaoggetti nel bracciolo ...	75
Ventilazione.....	57, 145
Videocamera posteriore	211
Visualizzatore a colori Info.....	122
Volante riscaldato	90

www.opel.com

Copyright by ADAM OPEL AG, Rüsselsheim, Germany.

Le informazioni contenute nella presente pubblicazione sono valide a partire dalla data indicata di seguito. Adam Opel AG si riserva il diritto di apportare modifiche a specifiche tecniche, funzionalità e design dei veicoli relativamente alle informazioni contenute nella presente pubblicazione nonché alla pubblicazione stessa.

Edizione: gennaio 2014, ADAM OPEL AG, Rüsselsheim.

Stampato su carta sbiancata senza cloro.

KTA-2675/12-it

01/2014

