

GRANDLAND X

Manuale di uso e manutenzione



Contenuto

Introduzione	2
In breve	6
Chiavi, portiere e finestrini	21
Sedili, sistemi di sicurezza	48
Oggetti e bagagli	73
Strumenti e comandi	83
Illuminazione	119
Climatizzatore	130
Guida e funzionamento	142
Cura del veicolo	216
Manutenzione	252
Dati tecnici	256
Informazioni per il cliente	267
Indice analitico	276

Introduzione

Carburante

Codice

Olio motore

Qualità

Viscosità

Pressione dei pneumatici

Misura pneumatici

Ant.

Post.

Pneumatici estivi

Pneumatici invernali

Masse

Massa complessiva a pieno carico

- Massa a vuoto, modello base

= Carico utile

Dati tecnici del veicolo

Scriva i dati della sua auto nella pagina precedente, in modo da averli sempre a portata di mano. Le informazioni sono indicate nella sezione "Manutenzione" e in quella "Dati tecnici" oltre che nella targhetta di identificazione.

Introduzione

Questa vettura rappresenta un'ingegnosa sintesi di tecnologia avanzata, sicurezza, tutela dell'ambiente ed economicità di esercizio.

Il presente manuale di uso e manutenzione fornisce tutte le informazioni necessarie per un utilizzo sicuro ed efficiente della vettura.

Informare i passeggeri riguardo le possibilità di incidente e lesioni derivanti da un uso non corretto della vettura.

È sempre necessario rispettare le leggi del Paese in cui ci si trova. Che potrebbero avere contenuti diversi da quanto affermato in questo manuale di uso e manutenzione.

La mancata considerazione della descrizione fornita nel presente manuale può avere effetto sulla garanzia.

Quando il presente manuale di uso e manutenzione indica di rivolgersi ad un'officina, consigliamo di contattare un Riparatore Autorizzato Opel.

Tutti i Riparatori Autorizzati Opel offrono un servizio eccellente a prezzi ragionevoli. Dispongono di meccanici esperti, formati da Opel, che lavorano in base alle istruzioni specifiche Opel.

Conservare sempre la documentazione fornita insieme al veicolo a portata di mano all'interno del veicolo stesso.

Uso del presente manuale

- Questo manuale descrive tutte le opzioni e le caratteristiche disponibili per questo modello. **Alcune descrizioni, comprese quelle del display e delle funzioni dei menu, potrebbero non corrispondere a quelle del vostro veicolo a causa della differenza di versioni,**

specifiche nazionali, equipaggiamenti speciali o accessori particolari.

- La sezione "In breve" fornisce una prima panoramica generale.
- Il sommario dei contenuti all'inizio del presente manuale e in ogni sezione facilita la ricerca degli argomenti di interesse.
- L'indice analitico consente di trovare gli argomenti richiesti.
- Questo Manuale di uso e manutenzione illustra i veicoli con guida a sinistra. Il funzionamento descritto è simile per i veicoli con guida a destra.
- Il manuale di uso e manutenzione utilizza il codice identificativo del motore. La denominazione commerciale e il codice di progettazione corrispondenti vengono riportati nella sezione "Dati tecnici".
- Le indicazioni direzionali, come destra, sinistra, anteriore o posteriore, riportate nelle descrizioni, si riferiscono sempre al senso di marcia.

- I display potrebbero non visualizzare la vostra lingua specifica.
- I messaggi visualizzati sul display e i testi delle etichette interne sono scritti in **neretto**.

Pericoli e avvertimenti

Pericolo

Il testo evidenziato con  **Pericolo** indica il rischio di possibili lesioni mortali. La mancata osservanza delle istruzioni fornite può causare un rischio mortale.

Avvertenza

Il testo evidenziato con  **Avvertenza** indica il rischio di possibili incidenti o lesioni. La mancata osservanza delle istruzioni fornite può causare lesioni.

Attenzione

Il testo evidenziato con **Attenzione** indica la possibilità per il veicolo di subire danni. La mancata osservanza delle istruzioni fornite può causare danni al veicolo.

Simboli

I riferimenti alle pagine sono indicati dal simbolo ⇨. Il simbolo ⇨ significa "vedi pag.".

I riferimenti di pagina e le voci dell'indice si riferiscono ai paragrafi rientrati forniti nella sezione Indice.

Buon viaggio.

Adam Opel GmbH

In breve

Informazioni iniziali sulla guida

Sbloccaggio del veicolo



Premere  per sbloccare le portiere e il vano di carico. Aprire le portiere tirando la rispettiva maniglia.

Premere  per sbloccare unicamente il portellone posteriore.

Portellone posteriore

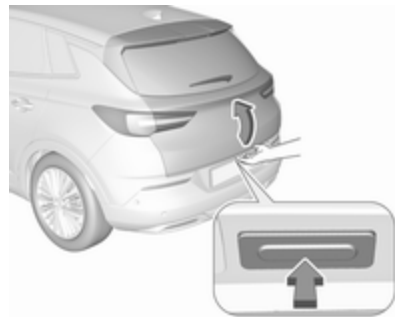

Dopo aver sbloccato il portellone, premere l'interruttore a sfioramento che si trova sopra alla targa e aprirlo.

Telecomando  22.

Chiusura centralizzata  24.

Sistema chiave elettronica  23.

Vano di carico  31.

Regolazione dei sedili

Regolazione longitudinale

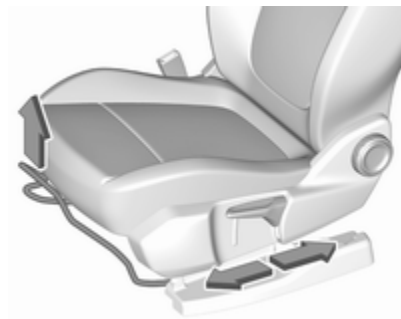

Tirare la maniglia, spostare il sedile, rilasciare la maniglia. Tentare di muovere il sedile avanti e indietro per accertarsi che sia bloccato in posizione.

Posizione dei sedili ⇨ 50.

Regolazione manuale dei sedili
⇨ 51.

Inclinazione degli schienali



Ruotare la manopola. Non appoggiarsi allo schienale durante la regolazione.

Posizione dei sedili ⇨ 50.

Regolazione manuale dei sedili
⇨ 51.

Altezza del sedile

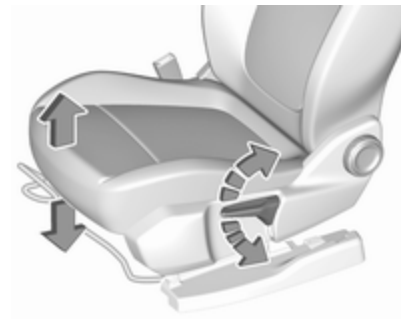

Azionamento della leva

verso l'alto : sollevamento del
sedile

verso il basso : abbassamento del
sedile

Posizione dei sedili ⇨ 50.

Regolazione manuale dei sedili
⇨ 51.

Inclinazione dei sedili

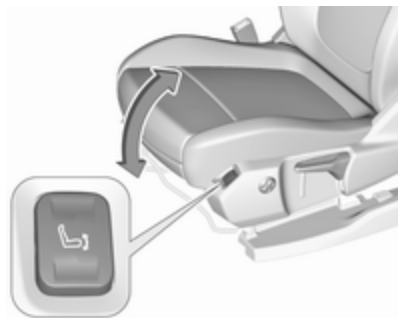

Premere l'interruttore

parte superiore : sollevamento
dell'estremità
anteriore

parte inferiore : abbassamento
dell'estremità
anteriore

Posizione dei sedili ⇨ 50.

Regolazione manuale dei sedili
⇨ 51.

Regolazione dei poggiatesta



Premere il pulsante di sblocco, rego-
lare l'altezza, bloccare in posizione.
Poggiatesta ⇨ 48.

Cintura di sicurezza



Estrarre la cintura di sicurezza e
allacciare la fibbia. La cintura di sicu-
rezza non deve essere attorcigliata e
deve aderire bene al corpo. Lo schie-
nale non deve essere eccessiva-
mente inclinato all'indietro (inclinazione
massima consigliata 25° circa).

Per slacciare la cintura, premere il
pulsante rosso sulla fibbia della
cintura.

Posizione dei sedili ⇨ 50.

Cinture di sicurezza ⇨ 56.

Sistema airbag ⇨ 60.

Regolazione degli specchietti

Specchietto retrovisore interno



Per regolare lo specchietto, spostare il suo alloggiamento nella direzione desiderata.

Specchietto retrovisore interno di antiabbagliamento manuale ⇨ 41.

Specchietto retrovisore interno di antiabbagliamento automatico ⇨ 41.

Specchietti retrovisori esterni

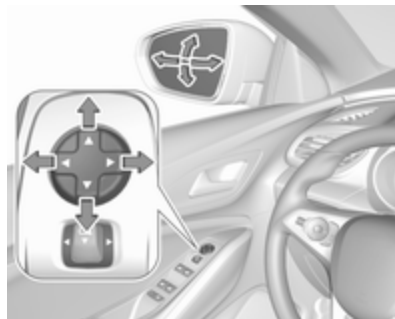

Per selezionare lo specchietto esterno che si desidera regolare, premere il pulsante dello specchietto verso destra o sinistra. Regolare il rispettivo specchietto con il comando a quattro posizioni.

Specchietti convessi ⇨ 40.

Regolazione elettrica ⇨ 40.

Ripiegamento specchietti ⇨ 40.

Specchietti riscaldati ⇨ 41.

Regolazione del volante



Sbloccare la leva, regolare la posizione del volante, quindi riportare la leva in posizione iniziale e accertarsi che sia completamente bloccata. Effettuare la regolazione del volante solo a veicolo fermo e bloccasterzo disinserito.

Posizione dei sedili ⇨ 50.

Posizioni dell'accensione ⇨ 144.

Panoramica del quadro strumenti

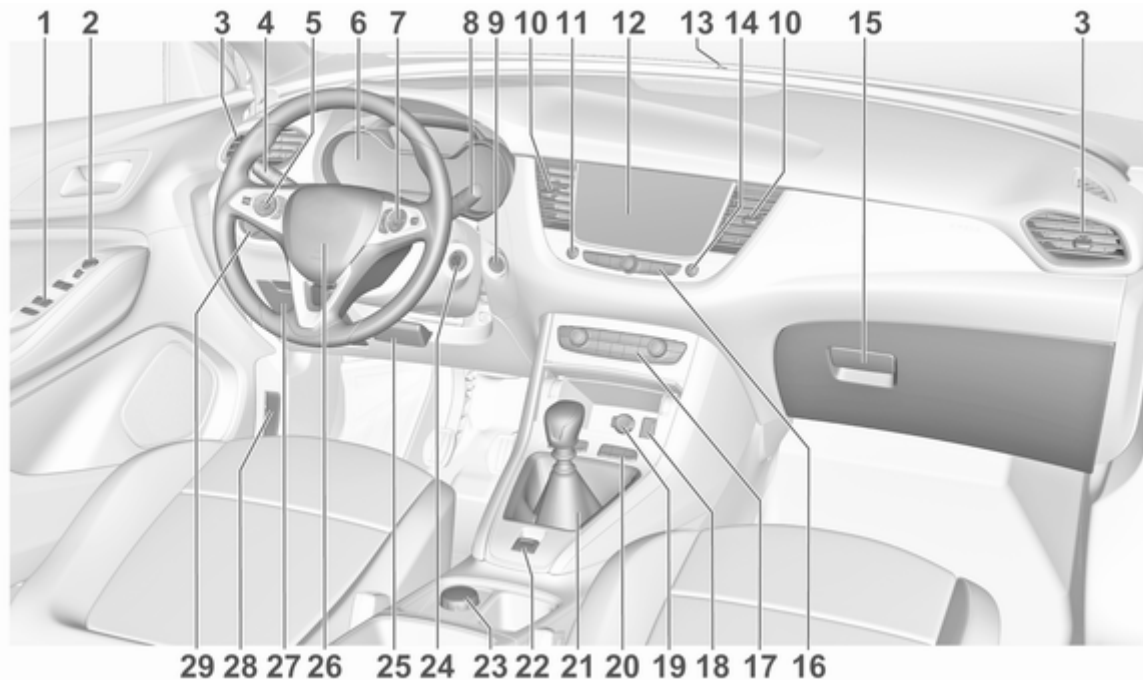

1	Alzacristalli elettrici	42	8	Tergiparabrezza e lava parabrezza, lava e tergilunotto	85		Pulsante Eco per sistema stop-start	148
2	Specchietti retrovisori esterni	40	9	Tasto di azionamento	144		Controllo elettronico della stabilità e controllo della trazione	163
3	Bocchette di ventilazione laterali	139	10	Bocchette di ventilazione centrali	139		Modalità Sport	167
4	Segnali di svolta e di cambio della corsia di marcia, avvisatore ottico, anabbaglianti/abbaglianti, assistenza all'uso degli abbaglianti	126	11	Segnalatori di emergenza ..	125	21	Cambio manuale	159
	Luci in uscita	129	12	Visualizzatore Info	107		Cambio automatico	156
	Luci di parcheggio	127	13	LED di stato del sistema di allarme antifurto	37	22	Freno di stazionamento elettrico	161
	Pulsanti per Driver Information Center	106	14	Chiusura centralizzata	24	23	Sistema di controllo selettivo della guida	164
5	Controllo automatico della velocità di crociera	167	15	Cassetto portaoggetti	73	24	Interruttore di accensione ..	144
	Limitatore di velocità	170	16	Comandi per il funzionamento del Visualizzatore Info	107	25	Regolazione del volante	84
	Volante riscaldato	85	17	Sistema di climatizzazione ..	131	26	Avvisatore acustico	85
6	Strumenti	95	18	Presa di ricarica USB	89	27	Oggetti e bagagli	73
	Driver Information Centre	106	19	Presa di corrente	89	28	Leva di sblocco del cofano	219
7	Pulsanti per Driver Information Center	106	20	Sistema di ausilio al parcheggio/Ausilio al parcheggio avanzato	186	29	Interruttore dei fari	119
				Avvisatore di cambio accidentale della corsia di marcia	201		Regolazione profondità luci	122
							Fendinebbia/Retronebbia ..	126
							Illuminazione del quadro strumenti	127

Illuminazione esterna



AUTO : Il controllo automatico dei fari commuta automaticamente da luci diurne a fari e viceversa

☞☞ : Luci di posizione

☞D : Fari

Controllo automatico dei fari ⇨ 119.

Fendinebbia

Premere il pulsante nell'interruttore dei fari:

☞D : Fendinebbia

☞# : Retronebbia

Avvisatore ottico, abbaglianti e anabbaglianti



Avvisatore ottico : Tirare la leva

Abbaglianti : Spingere la leva

Anabbaglianti : Spingere o tirare la leva

Abbaglianti ⇨ 120.

Assistenza all'uso degli abbaglianti ⇨ 120.

Avvisatore ottico ⇨ 121.

Fari LED ⇨ 122.

Indicatori di direzione



Leva verso l'alto : indicatore di direzione destro

Leva verso il basso : indicatore di direzione sinistro

Indicatori di direzione ⇨ 126.

Luci di parcheggio ⇨ 127.

Segnalatori di emergenza



Azionato premendo .

Segnalatori di emergenza ⇨ 125.

Avvisatore acustico



Premere .

Sistemi tergicristalli

Tergicristalli



- HI** : veloce
- LO** : lento
- INT** : funzionamento a intermitenza
oppure
- AUTO** : funzionamento automatico con sensore pioggia
- OFF** : spento

Per un singolo passaggio, quando i tergicristalli non sono azionati, premere la leva verso il basso in posizione **1x**.

Tergicristalli ⇨ 85.

Lavaggio del parabrezza



Tirare la leva.

Sistema di lavaggio del parabrezza.
⇨ 85.

Liquido lavacrystalli ⇨ 221.

Sostituzione delle spazzole tergilcrystalli ⇨ 223.

Tergilunotto



Ruotare la calotta esterna per azionare il tergilunotto:

OFF : spento

INT : funzionamento a intermittenza

ON : funzionamento continuo

Lavalunotto

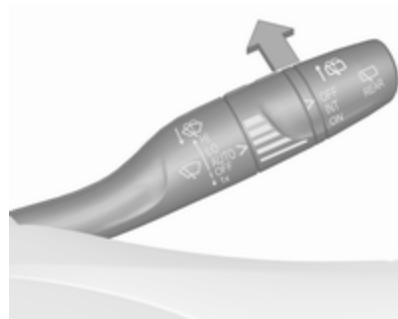

Spingere la leva.

Il liquido di lavaggio viene spruzzato sul lunotto posteriore e il tergilcrystalli effettua alcuni passaggi.

Tergilavalunotto ⇨ 87.

Climatizzatore

Lunotto termico

Sistema di riscaldamento e di ventilazione, sistema di climatizzazione



Per azionare il riscaldamento premere .

Sistema di climatizzazione elettronico

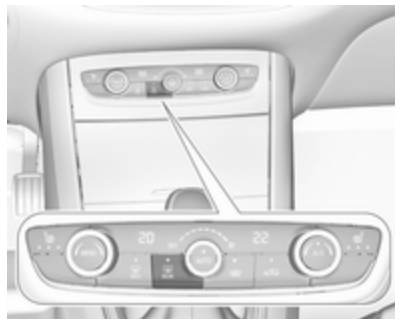

Per azionare il riscaldamento premere .

Lunotto termico ⇨ 44.



Specchietti retrovisori esterni riscaldati



Premendo  si attivano anche gli specchietti retrovisori esterni termici. Specchietti retrovisori esterni termici ⇨ 41.

Sbrinatorio e disappannamento dei cristalli

Sistema di riscaldamento e di ventilazione, sistema di climatizzazione



- Premere : la distribuzione dell'aria viene indirizzata verso il parabrezza.
- Impostare il comando della temperatura / \ sul livello più caldo.
- Se necessario, accendere l'aria condizionata **A/C**.
- Regolare la velocità della ventola  al livello massimo.

- Inserire il lunotto termico .
- Inserire il parabrezza riscaldato .
- Aprire opportunamente le bocchette laterali dell'aria e orientarle verso i finestrini delle portiere.



Sistema di riscaldamento e di ventilazione ⇨ 130.



Sistema di climatizzazione ⇨ 131.

Parabrezza riscaldato ⇨ 44.

Sistema di climatizzazione elettronico



- Premere . Il LED del pulsante si illumina per indicare l'attivazione.
- La temperatura e la ripartizione dell'aria vengono impostate automaticamente e la ventola funziona ad alta velocità.
- Se necessario, inserire l'aria condizionata premendo **A/C**.
- Inserire il lunotto termico .

- Inserire il parabrezza riscaldato .
- Per tornare alla modalità precedente, premere nuovamente il pulsante . Per tornare alla modalità automatica, premere **AUTO**.

Sistema di climatizzazione elettronico ⇨ 134.

Cambio

Cambio manuale



Per inserire la retromarcia con un cambio a 6 marce, premere il pedale della frizione, tirare l'anello situato sotto alla leva del cambio e portare quest'ultima completamente a sinistra e in avanti.

Cambio manuale ⇨ 159.

Cambio automatico

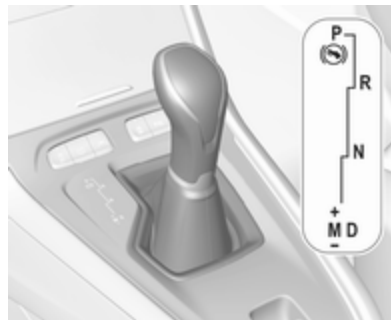

P : parcheggio
R : retromarcia
N : modalità folle
D : modalità automatica
M : modalità manuale
+ : passaggio alla marcia superiore
- : passaggio alla marcia inferiore

Cambio automatico ⇨ 156.

Avviamento

Prima di mettersi in marcia, controllare

- pressione e condizioni degli pneumatici ⇨ 232, ⇨ 266;
- livello dell'olio motore e livelli dei fluidi ⇨ 219;
- corretto funzionamento di finestrini, specchietti, luci esterne e luci della targa e assenza di sporco, neve e ghiaccio dagli stessi;
- corretto posizionamento di specchietti, sedili e cinture di sicurezza ⇨ 40, ⇨ 50, ⇨ 58;
- corretto funzionamento dei freni a velocità ridotta, in particolare se i freni sono bagnati.

Avviamento del motore

Interruttore di accensione

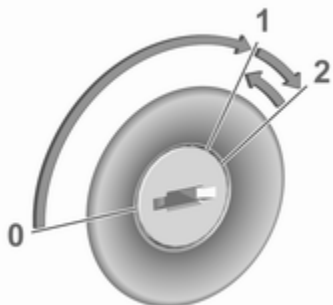

- Girare la chiave in posizione **1**.
- Muovere leggermente il volante per sbloccare il bloccasterzo.
- Cambio manuale: azionare il pedale della frizione e del freno.
Cambio automatico: azionare il pedale freno e portare la leva del cambio in posizione **P** o **N**.
- Non azionare il pedale dell'acceleratore.
- Girare la chiave in posizione **2** e rilasciare una volta avviato il motore.

Il motore diesel si avvia dopo che la spia  del preriscaldamento si spegne.

Avviamento del motore ⇨ 146.

Pulsante di avviamento



Cambio manuale: azionare il pedale della frizione e del freno.

Cambio automatico: azionare il pedale freno e portare la leva del cambio in posizione **P** o **N**.

Non azionare il pedale dell'acceleratore.

Premere e rilasciare il pulsante **Start/Stop**. Il motore diesel si avvia dopo che la spia  del preriscaldamento si spegne.

Sistema Start-stop



Se il veicolo procede a bassa velocità o è fermo e alcune condizioni sono soddisfatte, si attiva Autostop.

Un Autostop viene indicato dalla spia (A).

Cambio manuale: per riavviare il motore, premere di nuovo il pedale della frizione. La spia (A) si spegne.

Cambio automatico: per riavviare il motore, lasciare il pedale del freno. La spia (A) si spegne.

Sistema Stop-start ⇨ 148.

Parcheggio

⚠ Avvertenza

- Non parcheggiare il veicolo su una superficie facilmente infiammabile. L'elevata temperatura dell'impianto di scarico potrebbe incendiare la superficie.
- Azionare sempre il freno di stazionamento. Attivare il freno di stazionamento senza premere il pulsante di rilascio. Se il veicolo viene parcheggiato in salita o in discesa, tirare il freno di stazionamento quanto più possibile. Premere contemporaneamente il pedale del freno per ridurre lo sforzo necessario per tirare il freno di stazionamento.
- Spegnerne il motore.
- Se il veicolo si trova su una superficie piana o in leggera salita, inserire la prima o posizionare la leva del cambio in posizione **P** prima di rimuovere

la chiave di accensione o spegnere il quadro su veicoli con pulsante di accensione. Inoltre, in salita, girare le ruote anteriori nella direzione opposta rispetto al cordolo del marciapiede.

Se il veicolo si trova su una superficie piana o in leggera discesa, inserire la retromarcia o posizionare la leva del cambio in posizione **P** prima di rimuovere la chiave di accensione o spegnere il quadro su veicoli con pulsante di alimentazione. Inoltre, girare le ruote anteriori verso il cordolo del marciapiede.

- Chiudere i finestrini.
- Rimuovere la chiave di accensione dall'interruttore o spegnere il quadro su veicoli con pulsante di alimentazione. Ruotare il volante fino ad avvertire lo scatto di inserimento del bloccasterzo.
- Bloccare il veicolo con (L) sul telecomando.

Attivare il sistema di allarme anti-furto ⇨ 37.

- Le ventole di raffreddamento del motore potrebbero continuare a funzionare anche a motore spento ⇨ 218.

Attenzione

Al fine di proteggere il turbocompressore, dopo aver viaggiato a un regime di giri del motore elevato o con elevati carichi sul motore, far girare brevemente il motore a carico ridotto o in folle per circa 30 secondi prima di spegnerlo.

Chiavi, serrature ⇨ 21, inattività del veicolo per un periodo di tempo prolungato ⇨ 217.

Chiavi, portiere e finestrini

Chiavi, serrature	21
Chiavi	21
Telecomando	22
Sistema chiave elettronica	23
Chiusura centralizzata	24
Bloccaggio automatico	29
Sicure per bambini	30
Portiere	31
Vano di carico	31
Sicurezza del veicolo	36
Sistema di bloccaggio antifurto ..	36
Impianto di allarme antifurto	37
Dispositivo elettronico di bloccaggio motore	39
Specchietti esterni	40
Forma convessa	40
Regolazione elettrica	40
Specchietti pieghevoli	40
Specchietti riscaldati	41
Specchietti interni	41
Antiabbagliamento manuale	41
Antiabbagliamento automatico	41

Finestrini	42
Parabrezza	42
Alzacristalli elettrici	42
Lunotto termico	44
Parabrezza riscaldato	44
Alette parasole	45
Tendine parasole avvolgibili	45
Tetto	46
Tetto panoramico	46

Chiavi, serrature

Chiavi

Attenzione

Non attaccare oggetti pesanti o voluminosi alla chiave di accensione.

Chiavi di ricambio

Il numero della chiave è specificato su un'etichetta staccabile.

Per ordinare una chiave di ricambio è necessario fornire il codice della chiave, in quanto è un componente del dispositivo elettronico di bloccaggio motore.

Serrature ⇨ 248, chiusura centralizzata ⇨ 24, avviamento del motore ⇨ 146.

Telecomando ⇨ 22.

Chiave elettronica ⇨ 23.

Il numero di codice dell'adattatore per i dadi di bloccaggio della ruota è specificato su una scheda. Deve essere indicato quando si ordina un adattatore sostitutivo.

Sostituzione della ruota ⇨ 240.

Chiave con sezione ripiegabile



Premere il pulsante per estendere la sezione ripiegabile. Per ripiegare la chiave, premere prima il pulsante.

Telecomando



Consente l'operatività delle funzioni seguenti mediante l'utilizzo dei tasti sul telecomando:

- chiusura centralizzata ⇨ 24
- sistema di bloccaggio antifurto ⇨ 36
- impianto di allarme antifurto ⇨ 37
- sbloccaggio e bloccaggio del portellone posteriore
- alzacristalli elettrici ⇨ 42
- specchietti pieghevoli

Il telecomando ha una porta massima di 100 metri, ma potrebbe essere anche molto inferiore a causa di influssi esterni. Il funzionamento viene confermato dai segnalatori di emergenza.

Maneggiare il telecomando con cura, proteggerlo dall'umidità e dalle temperature elevate e non azionarlo inutilmente.

Sostituzione della batteria del telecomando

Sostituire la batteria non appena il raggio d'azione del telecomando inizia a ridursi.



Le batterie non devono essere smaltite con i rifiuti domestici. Ma presso gli appositi centri di raccolta e riciclaggio.



1. Rimuovere il coperchio posteriore del controllo remoto.
2. Estrarre la pila.
3. Sostituire la batteria con un'altra dello stesso tipo. Prestare attenzione alla posizione d'installazione.
4. Riagganciare il coperchio posteriore.

Guasto

Se il telecomando non agisce sulla chiusura centralizzata, la causa potrebbero essere una tra le seguenti:

- Guasto del radiotelecomando.
- La chiave elettronica è al di fuori del raggio d'azione.
- La tensione della batteria è troppo bassa.
- Sovraccarico della chiusura centralizzata a causa di azionamenti frequenti, che provoca brevi interruzioni dell'alimentazione.
- Interferenza da onde radio di potenza superiore provenienti da altre fonti.

Sblocco manuale ⇨ 24.

Sistema chiave elettronica



Consente un funzionamento senza chiave delle seguenti funzioni:

- chiusura centralizzata ⇨ 24
- portellone posteriore elettrico ⇨ 31
- commutatore di accensione inserito e avviamento del motore ⇨ 146

È sufficiente che il conducente abbia con sé la chiave elettronica.

Inoltre, la chiave elettronica include la funzionalità del telecomando ⇨ 22.

Maneggiare il telecomando con cura, proteggerlo dall'umidità e dalle temperature elevate e non azionarlo inutilmente.

Sostituzione della batteria della chiave elettronica

Sostituire la batteria non appena si osservano anomalie nel funzionamento del sistema o il raggio d'azione inizia a ridursi. La necessità di sostituzione delle batterie viene indicata da un messaggio del Driver Information Center ⇨ 109.



Le batterie non devono essere smaltite con i rifiuti domestici. Ma presso gli appositi centri di raccolta e riciclaggio.



1. Rimuovere la copertura.
2. Estrarre la pila.
3. Sostituire la batteria con un'altra dello stesso tipo. Prestare attenzione alla posizione d'installazione.
4. Riagganciare il coperchio.

Guasto

Se il telecomando non agisce sulla chiusura centralizzata o non è possibile avviare il motore, le cause potrebbero essere le seguenti:

- Guasto nella chiave elettronica.
- La chiave elettronica è al di fuori del raggio d'azione.

- La tensione della batteria è troppo bassa.
- Sovraccarico della chiusura centralizzata a causa di azionamenti frequenti, che provoca brevi interruzioni dell'alimentazione.
- Interferenza da onde radio di potenza superiore provenienti da altre fonti.

Per eliminare la causa del guasto, modificare la posizione della chiave elettronica.

Sblocco manuale ⇨ 24.

Chiusura centralizzata

Serve a sbloccare e bloccare portiere, vano di carico e sportellino del carburante.

Tirando una delle maniglie interne delle portiere si sblocca la serratura della rispettiva portiera. Tirando la maniglia di nuovo si apre la portiera.

Avviso

Dopo un incidente nel quale si siano attivati gli airbag o i pretensionatori, le portiere del veicolo vengono automaticamente sbloccate.



Avviso

Trascorso un breve lasso di tempo dal momento dello sbloccaggio tramite telecomando, le serrature si bloccano nuovamente se, nel frattempo, nessuna portiera viene aperta. Un prerequisito è che l'impostazione sia attivata nella personalizzazione del veicolo ⇨ 111.

Funzionamento del telecomando**Sbloccaggio**

Premere .

La modalità di sbloccaggio può essere impostata nel menù di personalizzazione del veicolo nel Visualizzatore Info. Si possono selezionare due impostazioni:

- Tutte le portiere, il vano di carico e lo sportello di rifornimento carburante si sbloccheranno premendo  una volta.
- Solo la portiera del conducente, il vano di carico e lo sportello di rifornimento carburante si sbloccheranno premendo  una volta. Per sbloccare tutte le portiere, premere due volte .

Selezionare l'impostazione pertinente nel menù personalizzazione del veicolo.

Personalizzazione del veicolo ⇨ 111.

Sbloccaggio del portellone

Premere  più a lungo per sbloccare unicamente il portellone posteriore.

Sbloccaggio e apertura del portellone posteriore ⇨ 31.

Bloccaggio

Chiudere le portiere, il vano di carico e lo sportellino del carburante.



Premere .

Se la portiera del conducente non è chiusa correttamente, la chiusura centralizzata non funziona.

Conferma

Il funzionamento della chiusura centralizzata è confermato dai segnalettori di emergenza. Un prerequisito è che l'impostazione sia attivata nella personalizzazione del veicolo ⇨ 111.

Funzionamento del sistema chiave elettronica

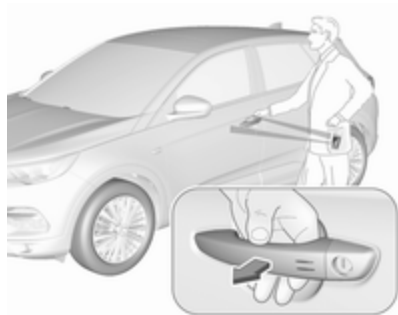

La chiave elettronica deve trovarsi all'esterno del veicolo, in un raggio d'azione di ca un metro dal lato portiera in questione.

Sbloccaggio

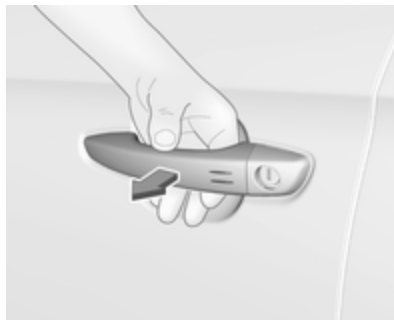

Passare la mano dietro alla maniglia di una delle portiere anteriori per sbloccare il veicolo, oppure premere il pulsante di apertura del portellone posteriore.

Per aprire i finestrini, tenere la mano dietro alla maniglia della portiera o tenere premuto il pulsante di apertura del portellone posteriore.

La modalità di sbloccaggio può essere impostata nel menù di personalizzazione del veicolo nel Visualizzatore Info. Si possono selezionare due impostazioni:

- Passando una mano dietro alla maniglia della portiera del conducente si sbloccherà solo quest'ultima.
- Passando una mano dietro alla maniglia della portiera del passeggero o premendo il pulsante di apertura del portellone posteriore si sbloccheranno tutte le portiere, il portellone posteriore e lo sportellino di rifornimento carburante.
- Premendo l'interruttore a sfioramento del portellone posteriore si sbloccherà unicamente quest'ultimo.

Personalizzazione del veicolo ⇨ 111

Bloccaggio

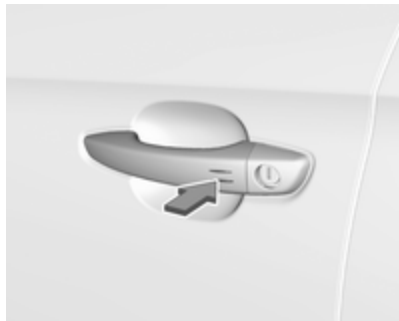

Premere gli appositi segni sulle maniglie delle portiere oppure l'interruttore a sfioramento del portellone posteriore.

Tutte le portiere, il vano di carico e lo sportello di rifornimento carburante si bloccheranno.

Il sistema blocca le portiere se una portiera qualsiasi era aperta e tutte le portiere sono ora chiuse.

Se la portiera del conducente non è chiusa correttamente, la chiave elettronica rimane nel veicolo o l'accen-

sione non è spenta, e la chiusura non sarà consentita e verrà riprodotto un segnale acustico.

Se nel veicolo erano presenti due o più chiavi elettroniche e l'accensione è stata inserita, le portiere del veicolo vengono bloccate se solo una chiave elettronica è rimossa dal veicolo.

Sbloccaggio e apertura del portellone posteriore

Il portellone posteriore può essere sbloccato ed aperto senza mani premendo l'interruttore a sfioramento che si trova sotto alla modanatura del portellone, quando la chiave elettronica si trova entro il raggio di portata. Le portiere rimangono bloccate. Vano di carico ⇨ 31.

Funzionamento con pulsanti sulla chiave elettronica



La chiusura centralizzata può essere azionata anche mediante i pulsanti presenti sulla chiave elettronica.

Per sbloccare premere .

Per chiudere premere .

Premere  più a lungo per sbloccare e aprire solo il portellone posteriore elettrico.

Funzionamento del telecomando
⇨ 24.

Conferma

Il funzionamento della chiusura centralizzata è confermato dai segnalatori di emergenza. Un prerequisito è che l'impostazione sia attivata nella personalizzazione del veicolo ⇨ 111.

Pulsanti della chiusura centralizzata

Blocca o sblocca tutte le portiere, il vano di carico e lo sportello del rifornimento carburante dall'abitacolo mediante un interruttore nel pannello della portiera del conducente.



Per chiudere premere . Il LED nel tasto si accende.

Per sbloccare premere nuovamente . Il LED nel tasto si spegne.

Funzionamento con la chiave in caso di guasto della chiusura centralizzata

In caso di un guasto, ad esempio la batteria del veicolo o la batteria del controllo remoto o della chiave elettronica sono scariche, la portiera del conducente può essere bloccata o sbloccata con la chiave meccanica.

Sblocco manuale

Chiave elettronica: tenere premuto il pulsante per estrarre la chiave fisica.

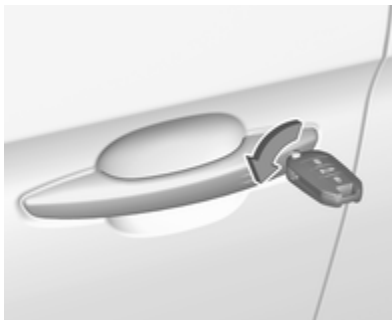

Sbloccare manualmente la portiera del conducente inserendo e ruotando la chiave nella serratura.

Aprire le altre portiere tirando la rispettiva maniglia interna. Il vano di carico e lo sportellino di rifornimento carburante probabilmente non si sbloccheranno.

Accendendo il quadro si disattiva il sistema di bloccaggio antifurto.

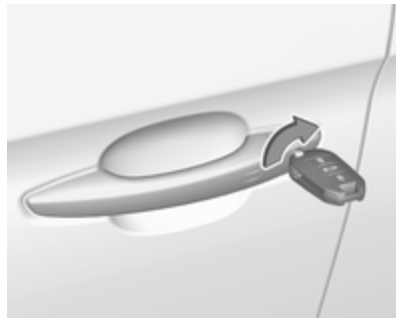
Blocco manuale

Bloccare manualmente la portiera del conducente inserendo e ruotando la chiave nella serratura.



Per bloccare le altre portiere, rimuovere la copertura nera utilizzando una chiave.

Inserire con la chiave con prudenza e farla scorrere verso la parte interna della portiera senza girarla.

Rimuovere la chiave e riposizionare la copertura nera.

Lo sportellino di rifornimento carburante e il portellone posteriore probabilmente non si bloccheranno.

Bloccaggio automatico

Bloccaggio automatico dopo la partenza

Questo sistema permette il bloccaggio automatico e simultaneo delle portiere e del portellone posteriore appena il veicolo oltrepassa i 10 km/h.

Se si lascia aperto il vano di carico o una delle portiere, il bloccaggio automatico centralizzato non avviene. Ciò viene segnalato dal suono emesso dalle serrature, dall'accensione della spia  sul cruscotto, dalla riproduzione di un segnale acustico e dalla visualizzazione di un messaggio di avviso.



È possibile attivare o disattivare in modo permanente questa funzione. Con il motore acceso, premere  finché viene riprodotto un segnale acustico e viene visualizzato il messaggio corrispondente.

Lo stato del sistema rimane in memoria quando il motore viene spento.

Ribloccaggio automatico dopo lo sbloccaggio

Questa funzione blocca automaticamente tutte le portiere, il vano di carico e lo sportellino di rifornimento del carburante poco dopo lo sbloccaggio con il Controllo remoto o la chiave elettronica, purché nessuna portiera sia stata aperta.

Sicure per bambini

⚠Avvertenza

Azionare la sicura per bambini quando i sedili posteriori sono occupati da bambini.

Sicure per bambini meccaniche



Girare la sicura per bambini rossa della portiera posteriore in posizione orizzontale utilizzando una chiave. La portiera non può essere aperta dall'interno.

Per disattivare, girare la sicura per bambini in posizione verticale.

Sicure per bambini elettriche



Sistema a controllo remoto per prevenire l'uso dei finestrini posteriori e l'apertura delle portiere posteriori tramite i rispettivi comandi interni. Il comando si trova nella consolle centrale di fronte alla leva del cambio.

Accensione

Premere . L'indicatore luminoso nel bottone si accende, accompagnato da un messaggio di conferma. L'indicatore luminoso rimane acceso finché le sicure per bambini non vengono disattivate.

Spegnimento

Premere nuovamente il tasto . L'indicatore luminoso nel bottone si spegne, accompagnato da un messaggio di conferma. L'indicatore luminoso rimane acceso mentre le sicure per bambini sono attivate.

Portiere

Vano di carico

Portellone posteriore

Apertura

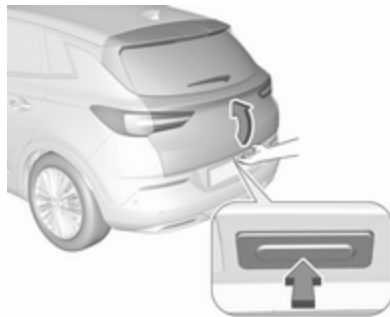

Dopo aver sbloccato il portellone, premere l'interruttore a sfioramento situato sotto alla modanatura e aprirlo.

Chiusura



Usare la maniglia interna.

Non spingere l'interruttore con tasto a sfioro durante la chiusura in quanto sbloccherà di nuovo il portellone posteriore.

Chiusura centralizzata  24.



Portellone posteriore elettrico

⚠ Avvertenza

Prestare attenzione durante il funzionamento del portellone elettrico: comporta infatti il rischio di lesioni, soprattutto per i bambini.

Osservare attentamente i componenti in movimento durante l'azionamento e verificare che nulla rimanga incastrato durante il movimento e nessuno si trovi nella zona operativa.

Il portellone posteriore elettrico può essere azionato nei seguenti modi:

- Premendo più a lungo  sulla chiave elettronica.
- Azionamento senza mani con sensore di movimento sotto il paraurti posteriore.
- L'interruttore a sfioramento sotto la modanatura esterna del portellone posteriore e  nel portellone aperto.

Nelle vetture con cambio automatico il portellone può essere aperto solo quando l'automobile è ferma e la leva del cambio automatico in posizione di parcheggio **P**.

Durante il funzionamento del portellone posteriore, gli indicatori di direzione lampeggiano e si attiva una segnalazione acustica.

Avviso

Azionando il portellone elettrico non si agisce sulla chiusura centralizzata. Per aprire il portellone posteriore con il pulsante sulla chiave elettronica, o con l'interruttore a sfioramento sotto la modanatura del portellone posteriore o mediante azionamento a mani libere, non è necessario sbloccare le portiere del veicolo. Un prerequisito è che la chiave elettronica si trovi esternamente al veicolo, entro un raggio di portata di circa un metro dal portellone posteriore.

Non lasciare la chiave elettronica nel vano di carico.

Bloccare le portiere del veicolo dopo la chiusura se non lo si era fatto in precedenza.

Chiusura centralizzata  24.

Azionamento con la chiave elettronica



Premere più a lungo  per aprire o chiudere il portellone posteriore.

Azionamento senza mani con sensore di movimento sotto il paraurti posteriore



Per aprire o chiudere il portellone posteriore, muovere avanti e indietro il piede sotto il paraurti posteriore nell'area sotto alla targa (vedi figura). La chiave deve essere entro un raggio di un metro. Se il veicolo è dotato di Sistema di ausilio al parcheggio, l'area è riconoscibile sotto il sensore indicato. Non mantenere il piede in tale posizione troppo a lungo o non muoverlo troppo lentamente sotto il paraurti. La chiave elet-

tronica deve trovarsi all'esterno del veicolo, in un raggio d'azione di ca un metro dal portellone posteriore. L'attivazione o la disattivazione del funzionamento senza mani può essere impostata nel menù **Impostaz.**, ➔ **Veicolo** nel Visualizzatore Info.

Visualizzatore Info ⇨ 107.

Personalizzazione del veicolo ⇨ 111.

Pericolo

Non toccare parti sotto al veicolo durante l'azionamento a mani libere. Pericolo di lesioni dovute alle parti molto calde.

Blocco automatico dopo il funzionamento senza mani



Premere il pulsante  sul portellone posteriore aperto, l'intero veicolo si bloccherà una volta effettuata la chiusura senza mani del portellone posteriore.

Azionamento con l'interruttore a sfioramento posizionato sotto la modanatura esterna del portellone posteriore

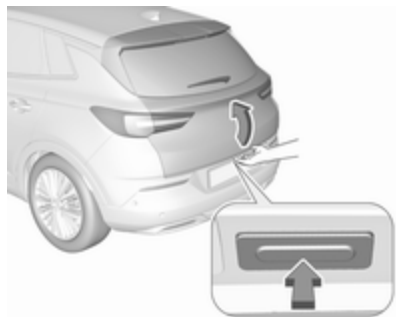



Per aprire il portellone, premere l'interruttore a sfioramento sotto la modanatura del portellone fino a quando il portellone inizia ad aprirsi. Se le portiere del veicolo sono chiuse, la chiave elettronica deve trovarsi all'esterno del veicolo, in un raggio d'azione di ca un metro dal portellone posteriore.



Per chiuderlo, premere  nel portellone aperto fino a quando il portellone posteriore comincia a muoversi.

Arresto o cambio di direzione del portellone

Arrestare immediatamente il movimento del portellone posteriore:

- premere più a lungo  una volta sulla chiave elettronica, oppure
- premere l'interruttore a sfioramento sotto la modanatura esterna del portellone posteriore, oppure
- premere  sul portellone posteriore aperto.

Premendo di nuovo uno degli interruttori si invertirà la direzione di movimento.

Ridurre l'altezza dell'apertura parziale

1. Aprire il portellone elettrico con uno degli interruttori preposti.
2. Premere  per fermare il portellone posteriore all'altezza desiderata. Se necessario, portare manualmente il portellone, non in movimento, nella posizione richiesta.



3. Premere e tenere premuto il pulsante  all'interno del portellone aperto per tre secondi.

Avviso

L'altezza di apertura deve essere programmata da terra.

L'emissione di un segnale acustico indica la nuova impostazione e gli indicatori di direzione lampeggeranno. L'altezza ridotta può solo impostare un angolo di apertura superiore a 30°.

Per eliminare l'altezza di apertura parziale memorizzata, aprire il portellone posteriore a metà e premere  per tre secondi

Il portellone può solo essere mantenuto aperto se viene superata un'altezza minima (angolo minimo di apertura da 30°). Al di sotto di tale altezza non è possibile programmare alcuna altezza di apertura.

Funzione di sicurezza

Se il portellone elettrico dovesse rilevare un ostacolo durante il movimento di apertura o chiusura, si muoverà automaticamente in direzione opposta di qualche centimetro. In caso di rilevamento di più ostacoli in un unico ciclo di funzionamento, questa funzione verrà disattivata.

Consentendo esclusivamente l'apertura o la chiusura manuale del portellone.

Il portellone elettrico è dotato ai lati di sensori antischiacciamento. Se i sensori rilevano ostacoli tra il portellone e il telaio, il portellone si apre fino a nuova attivazione o alla sua chiusura manuale.

La funzione di sicurezza viene indicata da una segnalazione acustica.

Eliminare gli ostacoli prima di riprendere il regolare funzionamento.

Se la vettura dispone di un dispositivo di traino installato in fabbrica e c'è un rimorchio collegato elettricamente, il portellone posteriore elettrico si può aprire solo con l'interruttore touchpad o chiudere con  nel portellone aperto. Accertarsi che non vi siano ostacoli nella zona di manovra.

Sovraccarico

Se il portellone posteriore elettrico viene azionato ripetutamente a brevi intervalli, la funzione viene disabilitata per un certo periodo di tempo.

Muovere il portellone posteriore manualmente in posizione finale per reimpostare il sistema.

Inizializzazione del portellone posteriore elettrico

Se non è possibile utilizzare il portellone posteriore elettrico in modo automatico (ad es. dopo aver scollegato la batteria del veicolo), il Driver Information Centre visualizza un messaggio di avvertimento.

Attivare l'elettronica come segue:

1. Aprire manualmente il portellone posteriore.
2. Chiudere manualmente il portellone posteriore.
3. Inserire l'accensione.

Rivolgersi a un'officina se il problema persiste.

Indicazioni generali sull'uso del portellone

Pericolo

Non viaggiare con il portellone posteriore aperto o socchiuso, per esempio per trasportare oggetti voluminosi, altrimenti potrebbero entrare nell'abitacolo gas di scarico tossici, inodori e invisibili, e causare perdita di coscienza e persino la morte.

Attenzione

Prima di aprire il portellone, controllate se vi siano impedimenti nella parte alta, come ad es. la portiera di un garage, al fine di evitare danni al portellone. Controllare sempre la zona operativa sopra e dietro il portellone posteriore.

Avviso

L'installazione sul portellone posteriore di accessori pesanti può comprometterne la capacità di rimanere aperto.

Avviso

Se il livello di carica della batteria è basso, il funzionamento elettrico del portellone viene disattivato. In questo caso, il portellone posteriore potrebbe persino non essere azionabile manualmente.

Avviso

Con il portellone elettrico disabilitato e tutte le portiere sbloccate, il portellone può essere azionato solo manualmente. In questo caso, la chiusura manuale del portellone richiederà l'applicazione di una forza notevolmente superiore.

Avviso

A temperatura esterne basse il portellone posteriore potrebbe non aprirsi completamente da solo. In tal caso sollevare manualmente il portellone fino alla sua normale posizione finale.

Sicurezza del veicolo

Sistema di bloccaggio antifurto

Avvertenza

Non utilizzare il sistema se vi sono persone all'interno del veicolo, in quanto le portiere non possono essere sbloccate dall'interno.

Il sistema blocca tutte le portiere. E per poter essere attivato è necessario che tutte le portiere siano chiuse.

Sbloccando il veicolo si disattiva il sistema meccanico di bloccaggio antifurto. Ciò non è possibile con il pulsante della chiusura centralizzata.

Attivazione



Premere due volte  sul telecomando entro cinque secondi.

Impianto di allarme antifurto

L'impianto di allarme antifurto è combinato con il sistema di bloccaggio antifurto.

Esso controlla:

- portiere, portellone, cofano
- abitacolo comprensivo del vano di carico adiacente
- inclinazione del veicolo, per esempio se viene sollevato
- accensione

Attivazione

Tutte le portiere devono essere chiuse e la chiave elettronica del sistema a chiave elettronica non deve rimanere nel veicolo. Altrimenti è impossibile attivare il sistema.

- Telecomando: attivazione automatica 30 secondi dopo la chiusura del veicolo premendo  una volta.
- Sistema chiave elettronica: si attiva automaticamente 30 secondi dopo che si è bloccato il veicolo premendo con il pollice o un altro dito gli appositi segni sulle maniglie delle portiere anteriori.



- Telecomando o chiave elettronica: direttamente premendo  due volte entro cinque secondi.
- Sistema chiave elettronica con chiusura passiva abilitata: attivato brevemente dopo la chiusura passiva.



Avviso

Eventuali cambiamenti all'interno del veicolo, come l'uso di copripredili e i finestrini aperti, potrebbero compromettere il funzionamento del sistema di monitoraggio dell'abitacolo.

Attivazione senza controllo dell'abitacolo e dell'inclinazione del veicolo



Disinserire il sistema di controllo dell'abitacolo e dell'inclinazione del veicolo quando si lasciano animali nel veicolo. I segnali ultrasonici ad alto volume o i movimenti farebbero scattare l'allarme. Disattivare anche se il veicolo viene trasportato su un traghetto o su un treno.

1. Chiudere il portellone posteriore, il cofano e i finestrini.
2. Premere . Il LED nel pulsante  si accende per dieci minuti al massimo.

3. Chiudere le portiere.
4. Attivare l'impianto di allarme antifurto.

Il messaggio di stato viene visualizzato nel Driver Information Centre.

Indicazione

Il LED del pulsante della chiusura centralizzata lampeggia se l'impianto di allarme antifurto è attivo.

In caso di guasti, rivolgersi ad un'officina.

Disattivazione

Telecomando: Sbloccando le serrature del veicolo premendo  si disattiva l'impianto di allarme antifurto.



Sistema chiave elettronica: Se si sblocca il veicolo premendo gli appositi segni sulle maniglie delle portiere anteriori, l'impianto di allarme antifurto viene disattivato.

La chiave elettronica deve trovarsi all'esterno del veicolo, in un raggio d'azione di ca un metro dal lato portiera in questione.

Il sistema non è disattivato sbloccando la portiera del conducente con la chiave o con il tasto della chiusura centralizzata nell'abitacolo.

Allarme

Quando scatta, l'avvisatore acustico d'allarme entra in funzione e le luci di emergenza lampeggiano contemporaneamente. Il numero e la durata dell'allarme è stabilito dalla legge.

È possibile disattivare l'impianto di allarme antifurto premendo , premendo l'interruttore sulla maniglia della portiera con sistema chiave elettronica o attivando l'accensione.

È possibile disattivare l'impianto di allarme antifurto premendo , premendo gli appositi segni sulle maniglie delle portiere anteriori con sistema chiave elettronica o attivando l'accensione.

I segnalatori di emergenza indicano che un allarme è scattato e non è stato interrotto dal conducente. Lampeggeranno velocemente per tre volte la volta successiva in cui il veicolo verrà sbloccato con il telecomando. Inoltre, il Driver Information Centre visualizza un messaggio di avvertimento dopo aver attivato l'accensione.

Messaggi del veicolo ⇨ 109.

Se si deve scollegare la batteria del veicolo (ad esempio per interventi di manutenzione), è necessario disattivare la sirena dell'allarme come segue: attivare e poi disattivare l'accensione, poi scollegare la batteria del veicolo entro 15 secondi.

Dispositivo elettronico di bloccaggio motore

Il sistema fa parte dell'interruttore di accensione e controlla se il veicolo può essere avviato con la chiave in uso.

Il dispositivo elettronico di bloccaggio motore viene attivato automaticamente quando si estrae la chiave dall'interruttore di accensione.

Avviso

I tag dell'identificazione di frequenza radio (RFID) possono causare interferenza con la chiave. Non posizionarlo vicino alla chiave quando si avvia il veicolo.

Avviso

Il dispositivo elettronico di bloccaggio motore non blocca le portiere. Ricordare pertanto di completare il

bloccaggio e di attivare l'impianto di allarme antifurto prima di lasciare la vettura ⇨ 24, ⇨ 37.

Specchietti esterni

Forma convessa

Lo specchietto esterno convesso sul lato di guida comprende una zona non sferica e riduce gli angoli morti. La forma dello specchietto fa apparire gli oggetti più piccoli, cosa che può compromettere la capacità di valutare le distanze.

Allarme angolo morto laterale ⇨ 195.

Regolazione elettrica

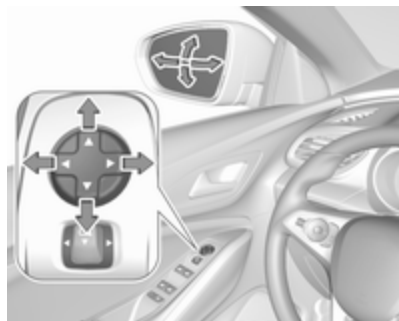

Per selezionare lo specchietto esterno che si desidera regolare, premere il pulsante dello specchietto verso destra o sinistra.

Quindi agire sul comando per regolare lo specchietto.

Specchietti pieghevoli



Per la sicurezza dei pedoni, i retrovisori esterni fuoriescono dalla normale posizione di montaggio se vengono colpiti con forza sufficiente. Per riposizionare lo specchietto è sufficiente esercitare una leggera pressione sul corpo dello stesso.

Ripiegamento elettrico



Tirare il pulsante degli specchietti all'indietro. Entrambi gli specchietti esterni si ripiegano.

Premere di nuovo all'indietro il pulsante degli specchietti retrovisori esterni per farli tornare entrambi nella loro posizione iniziale.

Se uno specchietto ripiegato elettricamente viene esteso manualmente, tirando il pulsante degli specchietti all'indietro si estende elettricamente solo l'altro specchietto.

Specchietti riscaldati



Azionato premendo .

Il riscaldamento funziona finché il motore è acceso, e viene disattivato automaticamente dopo un breve tempo.

Lunotto termico ↪ 44.

Specchietti interni

Antiabbagliamento manuale



Per ridurre l'abbagliamento, agire sulla leva nella parte inferiore del corpo dello specchietto.

Antiabbagliamento automatico



Di notte riduce automaticamente l'effetto abbagliante dei fari delle vetture che seguono.

Finestrini

Parabrezza

Autoadesivi sul parabrezza

Non attaccare autoadesivi come vignette autostradali o simili sul parabrezza nell'area dello specchietto interno. Altrimenti la zona di rilevamento del sensore e l'area di visibilità della telecamera nell'alloggiamento dello specchietto potrebbero essere ristrette.

Sostituzione del parabrezza

Attenzione

Se il veicolo è dotato di sensore della telecamera anteriore per i sistemi di assistenza al conducente, è molto importante che l'eventuale sostituzione del parabrezza venga eseguita con cautela seguendo le specifiche Opel. Diversamente questi sistemi potrebbero non funzionare rego-

laramente, con il rischio di un comportamento e/o messaggi inaspettati da tali sistemi.

Alzacristalli elettrici

⚠ Avvertenza

Prestare attenzione durante il funzionamento degli alzacristalli elettrici: comporta infatti il rischio di lesioni, soprattutto per i bambini.

Se sui sedili posteriori sono seduti dei bambini, attivare il sistema di sicurezza per bambini che blocca gli alzacristalli elettrici.

Durante la chiusura dei finestrini, controllare che nulla rimanga incastrato tra di essi durante il loro movimento.

Inserire l'accensione per azionare gli alzacristalli elettrici.



Azionare l'interruttore del finestrino desiderato, premendolo per abbassare il finestrino o tirandolo per sollevarlo.

Premere o tirare leggermente l'interruttore fino al primo scatto: il finestrino si solleva o si abbassa finché l'interruttore viene azionato.

Premere o tirare con decisione l'interruttore fino al secondo scatto, quindi rilasciarlo: il finestrino si solleva o si abbassa automaticamente con la funzione di sicurezza abilitata. Per arrestare il movimento del finestrino, azionare ancora una volta l'interruttore nella stessa direzione.

Funzione di sicurezza



Se durante il sollevamento automatico del finestrino il vetro incontra resistenza nella metà superiore del finestrino stesso, l'operazione viene automaticamente interrotta e il finestrino viene riabbassato.

Funzione di override di sicurezza

In caso di difficoltà nella chiusura dovute al gelo o a condizioni simili, attivare l'accensione, quindi tirare l'interruttore fino al primo scatto e tenerlo tirato. Il finestrino si solleva senza la funzione di sicurezza abilitata. Per arrestare il movimento, rilasciare l'interruttore.

Sistema di sicurezza bambini per i finestrini posteriori





Premere  per disattivare gli alzacristalli elettrici delle portiere posteriori; il LED si accende. Per riattivare gli alzacristalli elettrici premere nuovamente l'interruttore .

Azionamento dei finestrini dall'esterno del veicolo

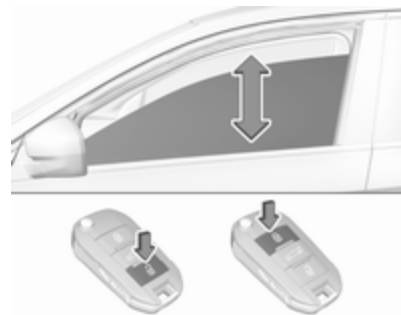
I finestrini possono essere azionati a distanza dall'esterno del veicolo.



Per aprire i finestrini tenere premuto .

Per chiudere i finestrini tenere premuto .

Per arrestare il movimento, rilasciare il pulsante.

Se i finestrini sono completamente aperti o chiusi, i segnalatori di emergenza lampeggeranno due volte.

Sovraccarico

Se i finestrini vengono azionati ripetutamente entro brevi intervalli di tempo, il funzionamento del finestrino viene disattivato per un certo periodo di tempo.

Inizializzazione degli alzacristalli elettrici

Se non è possibile chiudere i finestrini automaticamente (ad es. dopo aver scollegato la batteria del veicolo), il Driver Information Centre visualizza un messaggio di avvertimento.

Messaggi del veicolo ⇨ 109.

Attivare l'elettronica dei finestrini come segue:

1. Chiudere le portiere.
2. Inserire l'accensione.
3. Tirare l'interruttore fino a quando il cristallo non è chiuso e continuare a tirare per altri due secondi.
4. Spingere l'interruttore fino a quando il finestrino non è completamente aperto e continuare a spingere per altri due secondi.
5. Ripetere l'operazione per ciascun finestrino.

Lunotto termico

Azionato premendo  insieme agli specchietti esterni riscaldati.

Il riscaldamento funziona finché il motore è acceso, e viene disattivato automaticamente dopo un breve tempo.

 è collocato diversamente a seconda del sistema di climatizzazione.

Veicoli con sistema di riscaldamento e di ventilazione o sistema di climatizzazione



Veicoli con sistema di climatizzazione elettronico

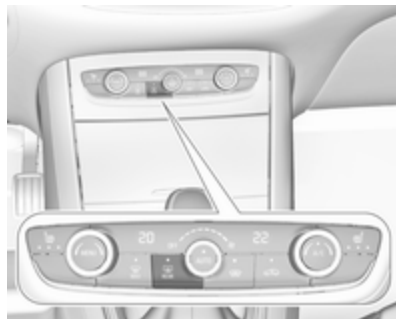

Parabrezza riscaldato

Si aziona premendo . Il LED del pulsante si accende.

Il riscaldamento funziona finché il motore è acceso, e viene disattivato automaticamente dopo un breve tempo.

 è collocato diversamente a seconda del sistema di climatizzazione.

Veicoli con sistema di climatizzazione elettronico



Veicoli con sistema di climatizzazione



Alette parasole

Le alette parasole possono essere abbassate o spostate di lato per proteggersi dall'abbagliamento.

Qualora le alette parasole siano provviste di specchietti di cortesia integrati, durante la guida è consigliabile chiudere i coprispecchietti.

Il lato interno dell'aletta parasole ospita un portabiglietti.

Tendine parasole avvolgibili

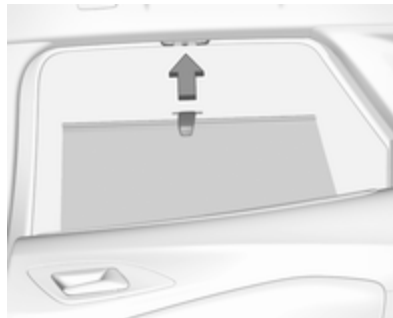

Per ridurre l'irraggiamento solare sui sedili della seconda fila, sollevare la tendina parasole mediante l'impugnatura e agganciarla nella parte superiore del telaio della portiera.

Tetto

Tetto panoramico

Non applicare adesivi al tetto. Non coprire il veicolo con una tela incedrata.

Tendina parasole

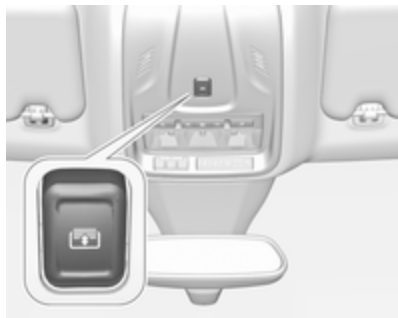

Premere delicatamente  fino al primo scatto all'indietro: la tendina parasole rimane aperta per tutto il tempo in cui l'interruttore è azionato.

Premere con decisione  fino al secondo scatto, quindi rilasciare all'indietro: la tendina parasole rimane aperta per tutto il tempo in cui l'interruttore è azionato.

Premere delicatamente  fino al primo scatto in avanti: la tendina parasole rimane chiusa per tutto il tempo in cui l'interruttore è azionato.

Premere con decisione  fino al secondo scatto, quindi rilasciare in avanti: la tendina parasole rimane chiusa per tutto il tempo in cui l'interruttore è azionato.

Funzione di sicurezza





Se durante la chiusura automatica la tendina parasole incontra una resistenza, l'operazione viene immediatamente interrotta e la tendina parasole viene riaperta.

Standby della funzione

Nella posizione **1** dell'interruttore di accensione la tendina parasole è operativa ⇨ 144.

Inizializzazione dopo un'interruzione di corrente

Dopo un'interruzione di corrente l'utilizzo della tendina parasole potrebbe essere possibile in maniera limitata. Inizializzare il sistema come segue:

1. Ruotare la chiave nell'interruttore di accensione in posizione **1**.
2. Premere delicatamente  due volte fino al primo scatto all'indietro, la tendina parasole si apre leggermente.
3. Premere immediatamente e delicatamente  due volte fino al primo scatto in avanti, la tendina parasole si chiude leggermente.
Dopo la fase 3 la tendina parasole si trova in modalità d'inizializzazione senza funzione di sicurezza.
4. Premere delicatamente  fino al primo scatto all'indietro finché la tendina parasole non si apre completamente.
5. Premere delicatamente  fino al primo scatto in avanti finché la tendina parasole non si chiude completamente.

Dopo questa procedura la tendina parasole è inizializzata con funzione di sicurezza attivata.

Quando  viene premuto con decisione fino al secondo scatto durante l'inizializzazione, la procedura viene annullata.

Sedili, sistemi di sicurezza

Poggiatesta	48
Poggiatesta attivi	49
Sedili anteriori	50
Posizione dei sedili	50
Regolazione manuale dei sedili	51
Regolazione dei sedili elettrici ...	53
Bracciolo	55
Riscaldamento	55
Ventilazione	55
Sedili posteriori	56
Bracciolo	56
Riscaldamento	56
Cinture di sicurezza	56
Cintura di sicurezza a tre punti di ancoraggio	58
Sistema airbag	60
Sistema airbag frontale	63
Sistema airbag laterale	64
Sistema airbag a tendina	64
Disattivazione degli airbag	65

Sistemi di sicurezza per bambini .	66
Posizioni di montaggio dei sistemi di sicurezza per bambini	69

Poggiatesta

Posizione

Avvertenza

I poggiatesta devono essere sempre posizionati in maniera corretta.

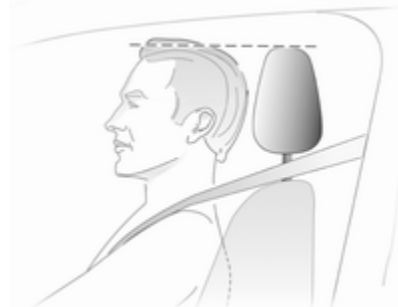

Il bordo superiore del poggiatesta dovrebbe trovarsi all'altezza della parte superiore della testa. Se questo non è possibile, nel caso di persone molto alte, regolare il poggiatesta alla

posizione più alta e per persone di bassa statura utilizzare la posizione più bassa possibile.

Regolazione

Poggiatesta dei sedili anteriori

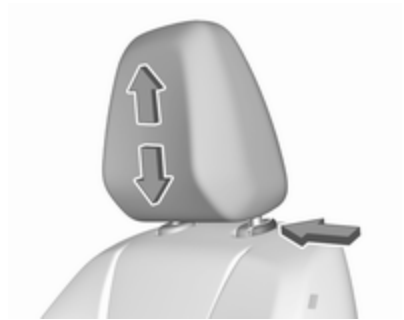

Regolazione in altezza

Tirare il poggiatesta verso l'alto o premere il fermo per sbloccare il poggiatesta e spingerlo verso il basso.

Poggiatesta dei sedili posteriori



Regolazione in altezza

Tirare il poggiatesta verso l'alto o premere il fermo per sbloccare il poggiatesta e spingerlo verso il basso.

Smontaggio

Premere il fermo, tirare verso l'alto il relativo poggiatesta e rimuoverlo.

Poggiatesta attivi

In caso di tamponamento, la parte anteriore dei poggiatesta attivi si sposta leggermente in avanti. In questo modo la testa viene adegua-

tamente supportata in caso di urto da dietro e diminuiscono le conseguenze del colpo di frusta.

Avviso

Gli accessori approvati possono essere attaccati solo se il sedile non è in uso.

Sedili anteriori

Posizione dei sedili

⚠Avvertenza

I sedili devono essere sempre regolati correttamente.

⚠Avvertenza

Non effettuare mai la regolazione del sedile durante la guida, poiché potrebbe spostarsi in maniera incontrollata.

⚠Pericolo

Non sedere a una distanza minore di 25 cm dal volante, per consentire agli airbag di aprirsi in modo sicuro.

⚠Avvertenza

Mai riporre oggetti sotto i sedili.



- Sedersi aderendo il più possibile allo schienale. Regolare la distanza tra il sedile e i pedali in modo che le gambe rimangano leggermente piegate mentre si premono i pedali. Portare il sedile del passeggero anteriore nella posizione più arretrata possibile.
- Regolare l'altezza del sedile ad un livello sufficiente da avere una buona visuale su tutti i lati del veicolo e su tutti gli strumenti e display. Tra la testa e il telaio del tetto deve rimanere uno spazio libero pari almeno al palmo di una mano. Le gambe devono

poggiare leggermente sul sedile senza esercitarvi eccessiva pressione.

- Sedersi aderendo il più possibile allo schienale. Regolare l'inclinazione dello schienale in modo da poter raggiungere facilmente il volante con le braccia leggermente piegate. Mantenere le spalle a contatto con lo schienale durante le manovre di sterzata. Non inclinare lo schienale eccessivamente all'indietro. Si consiglia un'inclinazione massima di circa 25°.
- Regolare il sedile e il volante in modo che il polso appoggi sulla sommità del volante, con il braccio completamente esteso e le spalle appoggiate allo schienale.
- Regolare il volante ⇨ 84.
- Regolare il poggiatesta ⇨ 48.
- Regolare l'altezza della cintura di sicurezza ⇨ 58.

- Regolare il supporto imbottito in modo che rimanga uno spazio di circa due dita tra il bordo del sedile e l'incavo del ginocchio.
- Regolare il supporto lombare in modo che sostenga la forma naturale della colonna vertebrale.

Regolazione manuale dei sedili

Guidare esclusivamente con i sedili e gli schienali bloccati in posizione.

Regolazione longitudinale

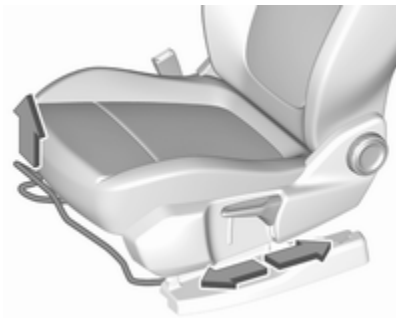

Tirare la maniglia, spostare il sedile, rilasciare la maniglia. Tentare di muovere il sedile avanti e indietro per accertarsi che sia bloccato in posizione.

Inclinazione dello schienale



Ruotare la manopola. Non appoggiarsi allo schienale durante la regolazione.

Altezza del sedile

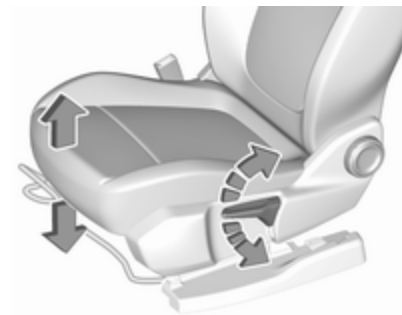

Azionamento della leva

- verso l'alto : sollevamento del sedile
- verso il basso : abbassamento del sedile

Inclinazione dei sedili

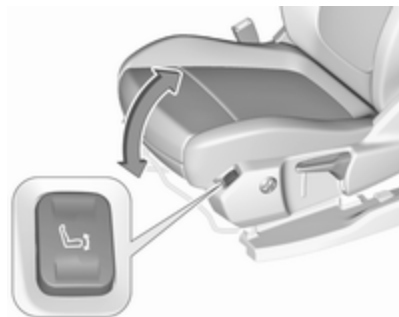

Premere l'interruttore

all'indietro : sollevamento dell'estremità anteriore

in avanti : abbassamento dell'estremità anteriore

Supporto lombare



Regolare il supporto lombare mediante l'interruttore a 4 posizioni in base alle esigenze personali.

Sollevamento/abbassamento del supporto lombare: premere l'interruttore verso l'alto o verso il basso.

Aumento/riduzione del supporto lombare: premere l'interruttore in avanti o all'indietro.

Supporto imbottito regolabile

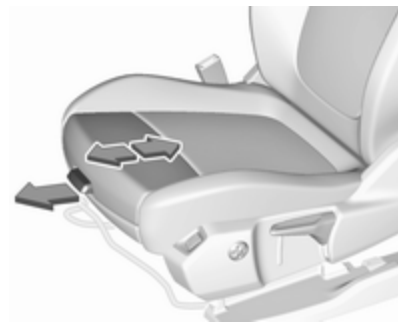

Tirare la leva e far scorrere il supporto imbottito nella posizione desiderata.

Regolazione dei sedili elettrici

⚠Avvertenza

Fare attenzione durante l'azionamento dei sedili elettrici. Sussiste il rischio di lesioni, soprattutto per i bambini. Alcuni oggetti potrebbero rimanere incastrati.

Tenere sotto controllo i sedili quando essi sono regolati. Informare i passeggeri a bordo di quello che si sta facendo.

Regolazione longitudinale

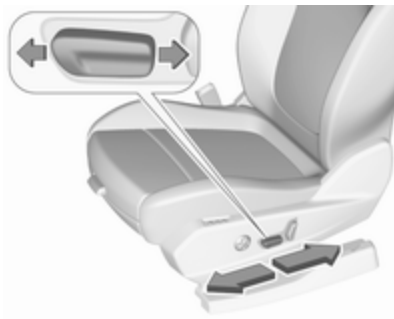

Spostare l'interruttore in avanti/all'indietro.

Altezza del sedile



Spostare l'interruttore verso l'alto/verso il basso.

Inclinazione dei sedili



Portare la parte anteriore dell'interruttore anteriore verso l'alto/verso il basso.

Inclinazione dello schienale



Girare l'interruttore in avanti/all'indietro.

Supporto lombare, supporto imbottito regolabile, vedi regolazione manuale dei sedili ⇨ 51.

Funzione di memoria per la regolazione dei sedili elettrici

È possibile memorizzare due impostazioni differenti per il sedile del conducente.

Personalizzazione del veicolo ⇨ 111.



Memorizzazione della posizione

- Regolare il sedile del conducente nella posizione desiderata.
- Tenere premuto **M** e **1** o **2** contemporaneamente fino al suono di un cicalino.

Richiamare le posizioni memorizzate

Tenere premuto **1** o **2** fino al raggiungimento della posizione memorizzata. Rilasciare il pulsante durante il movimento del sedile annulla il richiamo.

Richiamo automatico delle posizioni di memoria

Le posizioni di memoria vengono assegnate singolarmente al rispettivo controllo remoto radio o chiave elettronica.

Le posizioni memorizzate vengono richiamate automaticamente all'accensione del quadro.

Per arrestare il movimento di richiamo, premere uno dei comandi dei sedili elettrici o di memorizzazione.

Funzione di sicurezza

Se il sedile del conducente incontra resistenza durante il movimento, l'azione di richiamo potrebbe interrompersi. Dopo aver rimosso l'ostruzione, tenere premuto il pulsante corretto di memorizzazione per 2 secondi. Cercare di nuovo di richiamare la posizione memorizzata. Se l'azione non riesce, consultate un'officina.

Sovraccarico

Se l'impostazione del sedile risulta elettricamente sovraccaricata, l'alimentazione elettrica viene automaticamente disattivata per un breve periodo di tempo.

Avviso

Dopo un incidente nel quale sono stati innescati gli airbag, la funzione di memorizzazione per ogni pulsante di posizione sarà disattivata.

Bracciolo

Bracciolo base

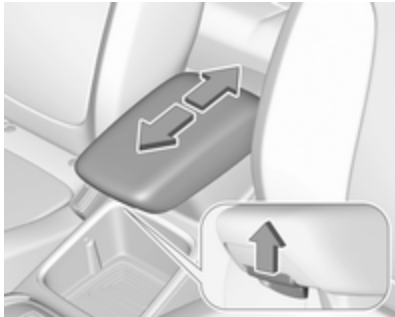

Il bracciolo può scivolare in avanti di 10 cm. Tirare la maniglia per far scorrere il bracciolo. Sotto il bracciolo è presente un vano portaoggetti.

Riscaldamento



Regolare il riscaldamento sul livello desiderato premendo  del relativo sedile una o più volte. La spia nel pulsante indica la regolazione selezionata.

Un uso prolungato del riscaldamento al livello massimo non è consigliabile in presenza di persone dalla pelle sensibile.

Il riscaldamento dei sedili funziona a motore avviato e durante un Auto-stop.

Sistema Stop-start ⇨ 148.

Ventilazione



Attivare il sistema di ventilazione premendo  del relativo sedile anteriore.

I sedili ventilati funzionano a motore avviato e durante un Autostop.

Sistema Stop-start ⇨ 148.

Sedili posteriori

Bracciolo

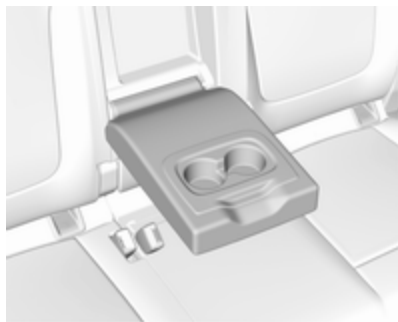

Abbassare il bracciolo. Il bracciolo contiene i portabibite.

Riscaldamento

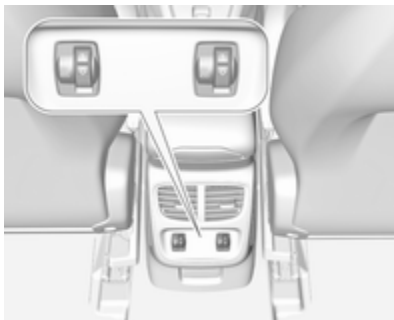

Regolare il riscaldamento dei sedili ruotando la rotella  del rispettivo sedile laterale posteriore verso l'impostazione desiderata.

Un uso prolungato del riscaldamento al livello massimo non è consigliabile in presenza di persone dalla pelle sensibile.

Il riscaldamento dei sedili funziona a motore avviato e durante un Auto-stop.

Cinture di sicurezza



Le cinture di sicurezza sono bloccate durante le accelerazioni e decelerazioni brusche del veicolo, per mantenere gli occupanti dell'auto in posizione corretta. Pertanto il rischio di lesioni si riduce notevolmente.

⚠Avvertenza

Allacciare sempre le cinture di sicurezza prima di partire.

In caso di incidente, le persone che non indossano la cintura di sicurezza mettono in pericolo sia gli altri passeggeri che loro stesse.

Le cinture di sicurezza sono previste per essere usate soltanto da una persona alla volta. Sistema di sicurezza per bambini ⇨ 66.

Controllare periodicamente il corretto funzionamento di tutti i componenti del sistema delle cinture di sicurezza e verificare che non presentino danni o depositi di sporco.

Far sostituire gli eventuali componenti danneggiati. Dopo un incidente, rivolgersi a un'officina per la sostituzione delle cinture di sicurezza e dei relativi pretensionatori che si siano attivati durante la collisione.

Avviso

Accertare che le cinture di sicurezza non vengano danneggiate da scarpe od oggetti affilati e che non si inca-

strino da qualche parte. Evitare eccesso di sporco all'interno degli avvolgitori delle cinture.

Segnalazione di cintura di sicurezza non allacciata

Ogni sedile è dotato di un sistema di segnalazione di cintura di sicurezza non allacciata, rappresentato sulla consolle del tetto dalla spia  ⇨ 99.

Limitatori di tensione delle cinture di sicurezza

La pressione esercitata sul corpo degli occupanti viene ridotta grazie al rilascio graduale delle cinture in seguito a un impatto.

Pretensionatori delle cinture di sicurezza

In caso di impatto frontale, posteriore o laterale di una certa entità, le cinture di sicurezza anteriori e posteriori vengono tese. Le cinture di sicurezza anteriori vengono tese da due pretensionatori per sedile. Le cinture di sicurezza posteriori esterne vengono tese da un pretensionatore per sedile.

⚠Avvertenza

Un uso scorretto dei dispositivi (ad esempio allacciatura o rimozione delle cinture di sicurezza) possono far scattare i pretensionatori.

L'attivazione dei pretensionatori delle cinture di sicurezza viene segnalata dall'accensione continua della spia  ⇨ 99.

Una volta attivati, i pretensionatori devono essere fatti sostituire da un'officina. I pretensionatori si possono attivare una sola volta.

Avviso

Non appendere o installare accessori o altri oggetti che possano interferire con il funzionamento dei pretensionatori delle cinture di sicurezza. Non apportare modifiche ai componenti del sistema dei pretensionatori, in quanto ciò invalida il permesso di circolazione del veicolo.

Cintura di sicurezza a tre punti di ancoraggio

Allacciare



Estrarre la cintura dal riavvolgitore, farla passare sul corpo, accertando che non sia attorcigliata, e inserire la linguetta di chiusura nella fibbia bloccandola in posizione. A intervalli regolari durante la marcia, tendere la fascia addominale agendo sulla fascia toracica.

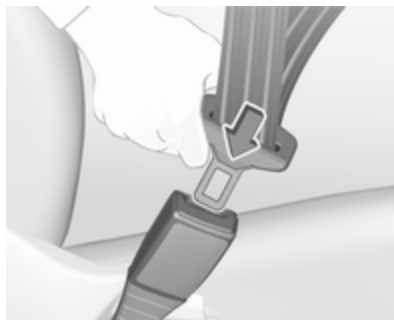

Indumenti larghi o voluminosi impediscono alla cintura di aderire correttamente al corpo. Non collocare oggetti quali borse o telefoni cellulari tra la cintura e il proprio corpo.

⚠ Avvertenza

La cintura non deve poggiare su oggetti duri o fragili contenuti nelle tasche degli indumenti.

Segnalazione di cintura di sicurezza non allacciata ,  99,  106

Regolazione in altezza

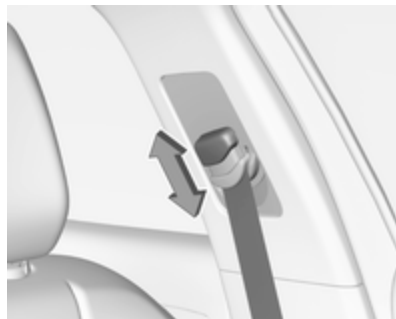

1. Estrarre leggermente la cintura.
2. Premere il pulsante per sganciare il regolatore dell'altezza e premerlo verso l'alto o verso il basso.



Regolare l'altezza della cintura in modo che questa poggi sulla spalla. E non sul collo o sul braccio.

Non effettuare la regolazione durante la guida.

Slacciare



Per sganciare la cintura, premere il pulsante rosso sulla fibbia della cintura.

Uso delle cinture di sicurezza in gravidanza



⚠ Avvertenza

La fascia addominale deve aderire al bacino nel punto più basso possibile, in modo da non esercitare pressione sull'addome.

Sistema airbag

Il sistema di airbag comprende vari sistemi individuali, a seconda della configurazione dell'equipaggiamento.

Attivandosi, gli airbag si gonfiano in pochi millesimi di secondo. E si sgonfiano tanto rapidamente che spesso la loro presenza non viene neppure notata durante un incidente.

⚠ Avvertenza

Il sistema airbag si aziona in modo esplosivo; le riparazioni devono essere eseguite solo da personale specializzato.

⚠ Avvertenza

L'aggiunta di accessori che modificano parti e caratteristiche del veicolo, come il telaio, i paraurti, l'altezza, la lamiera frontale o quella laterale, potrebbe prevenire il corretto funzionamento del sistema airbag. Il corretto funzio-

namiento del sistema airbag può essere condizionato anche dalla sostituzione di parti dei sedili frontali, delle cinture di sicurezza, del modulo di rilevamento e diagnostica dell'airbag, del volante, del quadro strumenti, delle guarnizioni delle portiere, degli altoparlanti, di qualsiasi modulo del sistema airbag, del rivestimento del tetto o del montante anteriore, dei sensori frontali, dei sensori di impatto laterali o dei cavi del sistema airbag.

Avviso

I sistemi airbag e l'elettronica di comando del pretensionatore si trovano nella zona della consolle centrale. Non collocare oggetti magnetici in tale zona.

Non fissare oggetti sulle coperture dell'airbag né coprirle con altri materiali. Far sostituire le protezioni danneggiate in officina.

Gli airbag sono concepiti per entrare in funzione una sola volta. Per la sostituzione degli airbag che si sono attivati, rivolgersi ad un'officina. Inol-

tre, potrebbe essere necessario fare sostituire il volante, il cruscotto, parti della pannellatura, le guarnizioni delle portiere, le maniglie e i sedili.

Non apportare modifiche ai componenti del sistema airbag, in quanto ciò invalida il permesso di circolazione del veicolo.

Spia  dei sistemi airbag  99.

Sistemi di sicurezza per bambini sul sedile del passeggero anteriore con sistemi airbag

Segnalazione conforme alla normativa ECE R94.02:



EN: NEVER use a rearward-facing child restraint on a seat protected by an ACTIVE AIRBAG in front of it; DEATH or SERIOUS INJURY to the CHILD can occur.

DE: Nach hinten gerichtete Kindersitze NIEMALS auf einem Sitz verwenden, der durch einen davor befindlichen AKTIVEN AIRBAG geschützt ist, da dies den TOD oder SCHWERE VERLETZUNGEN DES KINDES zur Folge haben kann.

FR: NE JAMAIS utiliser un siège d'enfant orienté vers l'arrière sur un siège protégé par un COUSSIN GONFLABLE ACTIF placé devant lui, sous peine d'infliger des BLESSURES GRAVES, voire MORTELLES à l'ENFANT.

ES: NUNCA utilice un sistema de retención infantil orientado hacia atrás en un asiento protegido por un AIRBAG FRONTAL ACTIVO. Peligro de MUERTE o LESIONES GRAVES para el NIÑO.

RU: ЗАПРЕЩАЕТСЯ устанавливать детское удерживающее устройство лицом назад на сиденье автомобиля,

оборудованном фронтальной подушкой безопасности, если ПОДУШКА НЕ ОТКЛЮЧЕНА! Это может привести к СМЕРТИ или СЕРЬЕЗНЫМ ТРАВМАМ РЕБЕНКА.

NL: Gebruik NOOIT een achterwaarts gericht kinderzitje op een stoel met een ACTIEVE AIRBAG ervoor, om DODELIJK of ERNSTIG LETSEL van het KIND te voorkomen.

DA: Brug ALDRIG en bagudvendt autostol på et forsæde med AKTIV AIRBAG, BARNET kan komme i LIVSFARE eller komme ALVORLIGT TIL SKADE.

SV: Använd ALDRIG en bakåtvänd barnstol på ett säte som skyddas med en framförvarande AKTIV AIRBAG. DÖDSFALL eller ALLVARLIGA SKADOR kan drabba BARNET.

FI: ÄLÄ KOSKAAN sijoita taaksepäin suunnattua lasten turvaistuinta istuimelle, jonka edessä on AKTIIVINEN TURVATYYNY, LAPSI VOI KUOLLA tai VAMMAUTUA VAKAVASTI.

NO: Bakovervendt barnesikringsstyr må ALDRI brukes på et sete med AKTIV KOLLISJONSPUTE foran, da

det kan føre til at BARNET utsettes for LIVSFARE og fare for ALVORLIGE SKADER.

PT: NUNCA use um sistema de retenção para crianças voltado para trás num banco protegido com um AIRBAG ACTIVO na frente do mesmo, poderá ocorrer a PERDA DE VIDA ou FERIMENTOS GRAVES na CRIANÇA.

IT: Non usare mai un sistema di sicurezza per bambini rivolto all'indietro su un sedile protetto da AIRBAG ATTIVO di fronte ad esso: pericolo di MORTE o LESIONI GRAVI per il BAMBINO!

EL: ΠΟΤΕ μη χρησιμοποιείτε παιδικό κάθισμα ασφαλείας με φορά προς τα πίσω σε κάθισμα που προστατεύεται από μετωπικό ΕΝΕΡΓΟ ΑΕΡΟΣΑΚΟ, διότι το παιδί μπορεί να υποστεί ΘΑΝΑΣΙΜΟ ή ΣΟΒΑΡΟ ΤΡΑΥΜΑΤΙΣΜΟ.

PL: NIE WOLNO montować fotelika dziecięcego zwróconego tyłem do kierunku jazdy na fotelu, przed którym znajduje się WŁĄCZONA PODUSZKA POWIETRZNA. Niezastosowanie się do tego zalecenia

može być przyczyną ŚMIERCI lub POWAŻNYCH OBRAŻEŃ u DZIECKA.

TR: Arkaya bakan bir çocuk emniyet sistemini KESİNLİKLE önünde bir AKTİF HAVA YASTIĞI ile korunmakta olan bir koltukta kullanmayınız. ÇOCUK ÖLEBİLİR veya AĞIR ŞEKİLDE YARALANABİLİR.

UK: НИКОЛИ не використовуйте систему безпеки для дітей, що встановлюється обличчям назад, на сидінні з УВІМКНЕНОЮ ПОДУШКОЮ БЕЗПЕКИ, інакше це може призвести до СМЕРТІ чи СЕРІОЗНОГО ТРАВМУВАННЯ ДИТИНИ.

HU: SOHA ne használjon hátrafelé néző biztonsági gyerekülést előlről AKTÍV LÉGZSÁKKAL védett ülésen, mert a GYERMEK HALÁLÁT vagy KOMOLY SÉRÜLÉSÉT okozhatja.

HR: NIKADA nemojte koristiti sustav zadržavanja za djecu okrenut prema natrag na sjedalu s AKTIVNIM ZRAČNIM JASTUKOM ispred njega, to bi moglo dovesti do SMRTI ili OZBILJNIH OZLJEDA za DIJETE.

SL: NIKOLI ne nameščajte otroškega varnostnega sedeža, obrnjenega v nasprotni smeri vožnje, na sedež z AKTIVNO ČELNO ZRAČNO BLAZINO, saj pri tem obstaja nevarnost RESNIH ali SMRTNIH POŠKODB za OTROKA.

SR: NIKADA ne koristiti bezbednosni sistem za decu u kome su deca okrenuta unazad na sedištu sa AKTIVNIM VAZDUŠNIM JASTUKOM ispred sedišta zato što DETE može da NASTRADA ili da se TEŠKO POVREDI.

MK: НИКОГАШ не користете детско седиште свртено наназад на седиште заштитено со АКТИВНО ВОЗДУШНО ПЕРНИЧЕ пред него, затоа што детето може ДА ЗАГИНЕ или да биде ТЕШКО ПОВРЕДЕНО.

BG: НИКОГА не използвайте детска седалка, гледаща назад, върху седалка, която е защитена чрез АКТИВНА ВЪЗДУШНА ВЪЗГЛАВНИЦА пред нея - може да се стигне до СМЪРТ или СЕРИОЗНО НАРАНЯВАНЕ на ДЕТЕТО.

RO: Nu utilizați NICIODATĂ un scaun pentru copil îndreptat spre partea din spate a mașinii pe un scaun protejat de un AIRBAG ACTIV în fața sa; acest lucru poate duce la DECESUL sau VĂTĂMAREA GRAVĂ a COPIILUI.

CS: NIKDY nepoužívejte dětský zádržný systém instalovaný proti směru jízdy na sedadle, které je chráněno před sedadlem AKTIVNÍM AIRBAGEM. Mohlo by dojít k VÁŽNĚMU PORANĚNÍ nebo ÚMRTÍ DÍTĚTE.

SK: NIKDY nepoužívajte detskú sedačku otočenú vzad na sedadle chránenom AKTÍVNYM AIRBAGOM, pretože môže dôjsť k SMRTI alebo VÁŽNYM ZRANENIAM DIEŤAŤA.

LT: JOKIU BŪDU nemontuokite atgal atgręžtos vaiko tvirtinimo sistemas sėdynėje, prieš kurią įrengta AKTYVI ORO PAGALVĖ, nes VAIKAS GALI ŽŪTI arba RIMTAI SUSIŽALOTI.

LV: NEKĀDĀ GADĪJUMĀ neizmantojiet uz aizmuguri vērstu bērnu sēdekli sēdvietā, kas tiek aizsargāta ar tās

priekšā uzstādītu AKTĪVU DROŠĪBAS SPILVENU, jo pretējā gadījumā BĒRNS var gūt SMAGAS TRAUMAS vai IET BOJĀ.

ET: ÄRGE kasutage tahapoole suunatud lapseturvaistet istmel, mille ees on AKTIIVSE TURVAPADJAGA kaitstud iste, sest see võib põhjustada LAPSE SURMA või TÕSISE VIGASTUSE.

MT: QATT tuża tražzin għat-ťfal li jħares lejn in-naħa ta' wara fuq sit protett b'AIRBAG ATTIV quddiemu; dan jista' jikkawża l-MEWT jew ĠRIEHI SERJI lit-TFAL.

GA: Ná húsáid srian sábháilteachta linbh cúil RIAMH ar shuíochán a bhfuil mála aeir ag feidhmiú os a chomhair. Tá baol BÁIS nó GORTÚ DONA don PHÁISTE ag baint leis.

Oltre all'avviso richiesto da ECE R94.02, per motivi di sicurezza un sistema di sicurezza per bambini rivolto nella posizione di marcia deve essere utilizzato solo in base alle istruzioni e alle limitazioni indicate nella tabella ⇨ 69.

⚠ Pericolo

Non utilizzare un sistema di sicurezza per bambini sul sedile del passeggero se l'airbag anteriore è abilitato.

L'etichetta dell'airbag si trova su entrambi i lati dell'aletta parasole lato passeggero anteriore.

Disattivazione dell'airbag ⇨ 65.

Sistema airbag frontale

Il sistema airbag anteriore è composto da un airbag nel volante e un airbag nel quadro strumenti sul lato passeggero. La loro presenza viene segnalata dalla scritta **AIRBAG**.

Gli airbag frontali vengono attivati in caso di impatto frontale di una certa forza. L'accensione deve essere inserita.

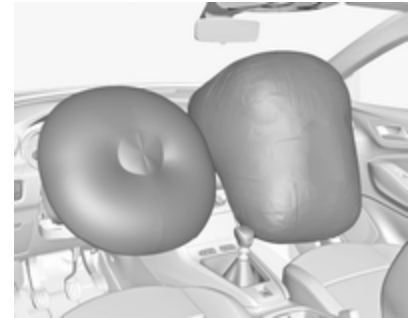

Gonfiandosi, gli airbag attutiscono l'impatto e quindi riducono notevolmente il rischio di lesioni alla parte superiore del corpo e alla testa, per gli occupanti dei sedili anteriori.

⚠ Avvertenza

Il sistema airbag anteriore fornisce una protezione ottimale solo se il sedile è in posizione corretta.

Posizione del sedile ⇨ 50.

Mantenere libera da qualsiasi ingombro la zona di gonfiaggio degli airbag.

Indossare e allacciare correttamente la cintura di sicurezza, in quanto solo così l'airbag è in grado di fornire un'adeguata protezione.

Sistema airbag laterale



Il sistema airbag laterale è formato da due airbag, uno su ciascun bracciolo dei sedili anteriori e posteriori esterni. La loro presenza viene segnalata dalla scritta **AIRBAG**.

Gli airbag laterali vengono attivati in caso di impatto laterale di una certa forza. L'accensione deve essere inserita.



Gonfiandosi, gli airbag attutiscono l'impatto e quindi il rischio di lesioni alla parte superiore del corpo e alla zona pelvica, in caso di collisione laterale.

⚠ Avvertenza

Mantenere libera da qualsiasi ingombro la zona di gonfiaggio degli airbag.

Avviso

Utilizzare esclusivamente coprisedili omologati per il veicolo in questione. Prestare attenzione a non coprire gli airbag.

Sistema airbag a tendina

Il sistema airbag a tendina è composto da due airbag incorporati nel telaio del tetto, uno per lato. La loro presenza viene segnalata dalla scritta **AIRBAG** sui montanti del tetto.

Gli airbag a tendina vengono attivati in caso di impatto laterale di una certa forza. L'accensione deve essere inserita.

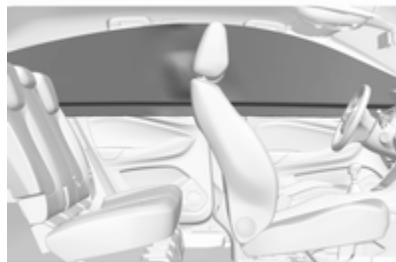

Gonfiandosi, gli airbag attutiscono l'impatto e quindi il rischio di lesioni alla testa, in caso di collisione laterale.

⚠ Avvertenza

Mantenere libera da qualsiasi ingombro la zona di gonfiaggio degli airbag.

I ganci sulle maniglie del tetto vanno usati solo per appendere indumenti leggeri, senza grucce e senza lasciare oggetti nelle tasche di tali indumenti.



Disattivazione degli airbag

Il sistema airbag del passeggero anteriore deve essere disattivato in caso di sistema di sicurezza per bambini posizionato sul sedile passeggero come da istruzioni della tabella ⇨ 69. I sistemi airbag laterale e a tendina, i pretensionatori delle cinture di sicurezza e tutti i sistemi airbag lato guida rimarranno attivi.



Il sistema airbag passeggero anteriore può essere disattivato mediante un interruttore azionato a chiave nel cassetto portaoggetti.

Utilizzare la chiave di accensione per scegliere la posizione:

OFF  : l'airbag del passeggero anteriore è disattivato e non si gonfierà in caso di impatto. La spia OFF  si accende in modalità fissa nella consolle centrale.

Montare il sistema di sicurezza per bambini in conformità alla tabella **Posizioni di montaggio dei sistemi di sicurezza per bambini**

⇨ 69. A nessun adulto è consentito occupare il sedile passeggero anteriore

ON  : l'airbag del passeggero anteriore è attivato. Non è consentito installare un sistema di protezione per bambini

⚠ Pericolo

Disattivare l'airbag del passeggero solo in combinazione con l'utilizzo di un sistema di sicurezza

per bambini soggetto alle istruzioni e alle limitazioni della tabella ⇨ 69.

Altrimenti si rischiano lesioni mortali se una persona occupa il sedile del passeggero anteriore con airbag disattivato.



Se la spia ☹ si illumina per circa 60 secondi dopo l'accensione del quadro, il sistema airbag del passeggero anteriore si gonfia in caso di scontro.

Se la spia ☹ si illumina dopo l'accensione del quadro, il sistema airbag del passeggero anteriore è disattivato. Rimane acceso mentre l'airbag è disattivato.

Se entrambe le spie si accendono contemporaneamente, significa che c'è una disfunzione nel sistema. Lo stato del sistema non è determinabile, perciò non è consentito a nessuno di occupare il sedile passeggero anteriore. Rivolgersi immediatamente a un'officina.

Rivolgersi immediatamente a un'officina se nessuna delle due spie si accende.

Modificare lo stato solo dopo aver arrestato il veicolo e disinserito l'accensione.

Lo stato viene mantenuto fino alla successiva modifica.

Spia per la disattivazione degli airbag ⇨ 99.

Sistemi di sicurezza per bambini

⚠ Pericolo

Se si utilizza un sistema di sicurezza per bambini rivolto all'indietro e posizionato sul sedile del passeggero anteriore, il sistema airbag del sedile del passeggero anteriore deve essere disattivato. Questo vale anche per certi sistemi di sicurezza per bambini rivolti in avanti come indicato nelle tabelle ⇨ 69.

Disattivazione airbag ⇨ 65, Targhetta airbag ⇨ 60.

Consigliamo un sicurezza per bambini predisposto appositamente per il veicolo. Per ulteriori informazioni, contattare la propria officina.

Prima di fissare un seggiolino per bambini, regolare il poggiatesta nella posizione d'uso ⇨ 48.

Se si utilizza un sistema di sicurezza per bambini, attenersi sempre alle seguenti istruzioni d'uso e installazione e alle istruzioni del costruttore del sistema di sicurezza per bambini.

Rispettare sempre le normative locali e nazionali. In alcuni Paesi l'uso dei sistemi di sicurezza per bambini non è consentito su certi sedili.

I sistemi di sicurezza per bambini possono essere fissati con:

- Cintura di sicurezza a tre punti di ancoraggio
- ISOFIX attacchi
- Top-Tether

Cintura di sicurezza a tre punti di ancoraggio

I sistemi di sicurezza per bambini possono essere fissati utilizzando una cintura di sicurezza a tre punti di ancoraggio. A seconda delle dimensioni dei sistemi di sicurezza per bambini utilizzati, ai sedili laterali si possono fissare fino a due sistemi di sicurezza ⇨ 69.

ISOFIX attacchi



Fissare i sistemi di sicurezza per bambini ISOFIX omologati per il veicolo in questione ISOFIX alle staffe di montaggio. Le posizioni specifiche del sistema di protezione per bambini ISOFIX per la vettura in questione sono contrassegnate nella tabella ISOFIX ⇨ 69.

Le staffe di montaggio ISOFIX sono contrassegnate mediante un adesivo sullo schienale.

Un sistema di sicurezza per bambini i-size è un sistema di sicurezza per bambini ISOFIX universale conforme alla normativa UN n° 129.

Tutti i sistemi di sicurezza per bambini i-size possono essere utilizzati su qualsiasi sedile adatto a i-size, tabella i-size ⇨ 69.

Oltre alle staffe di montaggio ISOFIX si devono utilizzare una cinghia Top-Tether o un braccio di supporto.



I sedili per bambini i-size e i sedili del veicolo con approvazione i-size sono contrassegnati dal simbolo i-size, vedi illustrazione.

Attacchi Top-tether

Gli attacchi Top-tether sono marcati con il simbolo  per un seggiolino per bambini.

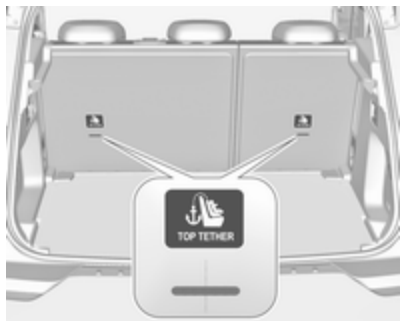

Oltre alle staffe di montaggio ISOFIX, fissare la cinghia Top-Tether agli attacchi Top-Tether.

Le posizioni universali del sistema di sicurezza per bambini ISOFIX sono contrassegnate nella tabella dalla sigla IUF ⇨ 69.

Scelta del sistema più idoneo

I sedili posteriori sono la posizione più comoda per fissare un sistema di sicurezza per bambini.

I bambini devono essere trasportati in auto il più a lungo possibile posizionati in senso inverso a quello di marcia. In tal modo la spina dorsale

del bambino, che è ancora molto debole, viene sottoposta a una sollecitazione minore in caso di urto.

Sono idonei i sistemi di sicurezza per bambini conformi alle normative UN ECE in vigore. Verificare se nell'ambito delle leggi e disposizioni locali sia previsto l'uso obbligatorio di sistemi di sicurezza per bambini.

I seguenti sistemi di sicurezza per bambini sono consigliati per le seguenti classi di peso:

- **Gruppo 0, Gruppo 0+:** Maxi Cosi Cabriofix con o senza base ISOFIX per bambini fino a 13 kg
- **Gruppo I:** Duo Plus con ISOFIX e Top-Tether per bambini dai 9 ai 18 kg
- **Gruppo II, Gruppo III:** Kidfix XP con o senza ISOFIX per bambini dai 15 ai 36 kg
- **Gruppo III:** Nania Dream per bambini dai 22 ai 36 kg

Assicurarsi che il sistema di sicurezza per bambini da montare sia compatibile con il tipo di veicolo.

Assicurarsi che la posizione di montaggio del sistema di sicurezza per bambini all'interno del veicolo sia corretta, vedi tabelle seguenti.

Consentire ai bambini di salire e scendere dal veicolo solo dal lato opposto a quello di scorrimento del traffico.

Se il sistema di sicurezza per bambini non viene utilizzato, assicurare il seggiolino con una cintura di sicurezza oppure rimuoverlo dal veicolo.

Avviso

Non applicare adesivi sui sistemi di sicurezza per bambini e non coprirli con altri materiali.

I sistemi di sicurezza per bambini che abbiano subito sollecitazioni, in caso di incidente devono essere sostituiti.

Posizioni di montaggio dei sistemi di sicurezza per bambini

Opzioni ammesse per il fissaggio di un sistema di sicurezza per bambini con cintura di sicurezza a tre punti di ancoraggio

Fascia di peso	Sedile passeggero anteriore			Sedile posteriore centrale
	Airbag attivato	Airbag disattivato	Sedili posteriori esterni	
Gruppo 0: fino a 10 kg	X	U ^{1,2}	U/L ³	U
Gruppo 0+: fino a 13 kg	X	U ^{1,2}	U/L ³	U
Gruppo I: da 9 a 18 kg	X	U ^{1,2}	U/L ^{3,4}	U ⁴
Gruppo II: da 15 a 25 kg	U ^{1,2}	X	U/L ^{3,4}	U ⁴
Gruppo III: da 22 a 36 kg	U ^{1,2}	X	U/L ^{3,4}	U ⁴

U : idoneità universale in combinazione con una cintura di sicurezza a tre punti di ancoraggio

L : adatto per sistemi di sicurezza per bambini speciali delle categorie 'Veicolo specifico', 'Limitata' o 'Semi-universale'.
Il sistema di sicurezza per bambini deve essere approvato per il tipo specifico di veicolo (fare riferimento all'elenco dei tipi di veicolo del sistema di sicurezza per bambini)

X : nessun sistema di sicurezza per bambini consentito per questa fascia di peso

¹ : muovere il sedile più avanti possibile e regolare l'inclinazione dello schienale del sedile il più possibile in posizione verticale per garantire che la cintura scorra in avanti partendo dal punto di ancoraggio superiore

² : portare il sedile alla massima altezza possibile e regolare l'inclinazione dello schienale del sedile il più possibile in posizione verticale per garantire che la cintura sia tesa dalla parte della fibbia

³ : muovere il sedile anteriore in questione il più possibile avanti rispetto al sistema di sicurezza

⁴ : regolare il rispettivo poggiatesta secondo necessità o rimuoverlo, se necessario

Opzioni consentite per il montaggio di sistema di sicurezza ISOFIX per bambini con staffe ISOFIX

Fascia di peso	Fascia di statura	Sedile passeggero anteriore			Sedili posteriori esterni	Sedile posteriore centrale
		Fissaggio	Airbag attivato	Airbag disattivato		
Gruppo 0: fino a 10 kg	G	ISO/L2	X	X	X	X
	F	ISO/L1	X	X	X	X
	E	ISO/R1	X	IL	IL ³	X
Gruppo 0+: fino a 13 kg	E	ISO/R1	X	IL	IL ³	X
	D	ISO/R2	X	IL	IL ³	X
	C	ISO/R3	X	IL	IL ³	X
Gruppo I: da 9 a 18 kg	D	ISO/R2	X	IL	IL ^{3,4}	X
	C	ISO/R3	X	IL	IL ^{3,4}	X
	B	ISO/F2	X	IL, IUF	IL, IUF ^{3,4}	X
	B1	ISO/F2X	X	IL, IUF	IL, IUF ^{3,4}	X
	A	ISO/F3	X	IL, IUF	IL, IUF ^{3,4}	X
Gruppo II: da 15 a 25 kg			X	X	IL ^{3,4}	X
Gruppo III: da 22 a 36 kg			X	X	IL ^{3,4}	X

- IL : adatto per sistemi di sicurezza ISOFIX speciali delle categorie "Specifica del veicolo", "Limitata" o "Semi-universale". Il sistema di sicurezza per bambini ISOFIX deve essere approvato per il tipo specifico di veicolo (fare riferimento all'elenco dei tipi di veicolo del sistema di sicurezza per bambini)
- IUF : adatto per sistemi di sicurezza per bambini ISOFIX montati nel senso di marcia, della categoria Universale, approvati per l'uso in questa fascia di peso
- X : nessun sistema di sicurezza ISOFIX per bambini approvato per questa fascia di peso
- ¹ : muovere il sedile più avanti possibile e regolare l'inclinazione dello schienale del sedile il più possibile in posizione verticale per garantire che la cintura scorra in avanti partendo dal punto di ancoraggio superiore
- ² : portare il sedile alla massima altezza possibile e regolare l'inclinazione dello schienale del sedile il più possibile in posizione verticale per garantire che la cintura sia tesa dalla parte della fibbia
- ³ : muovere il sedile anteriore in questione il più possibile avanti rispetto al sistema di sicurezza
- ⁴ : regolare il rispettivo poggiatesta secondo necessità o rimuoverlo, se necessario

Fascia di statura e seggiolino ISOFIX

- A - ISO/F3 : sistema di sicurezza rivolto nel senso di marcia per bambini di statura massima nella fascia di peso da 9 a 18 kg
- B - ISO/F2 : sistema di sicurezza rivolto nel senso di marcia per bambini più piccoli nella fascia di peso da 9 a 18 kg
- B1 - ISO/F2X : sistema di sicurezza rivolto nel senso di marcia per bambini più piccoli nella fascia di peso da 9 a 18 kg
- C - ISO/R3 : sistema di sicurezza rivolto nel senso opposto a quello di marcia per bambini di statura massima nella fascia di peso fino a 18 kg
- D - ISO/R2 : sistema di sicurezza rivolto nel senso opposto a quello di marcia per bambini più piccoli nella fascia di peso fino a 18 kg
- E - ISO/R1 : sistema di sicurezza rivolto nel senso opposto a quello di marcia per bambini piccoli nella fascia di peso fino a 13 kg
- F - ISO/L1 : sistema di sicurezza per bambini con posizione rivolta a sinistra (culla portatile)
- G - ISO/L2 : sistema di sicurezza per bambini con posizione rivolta a destra (culla portatile)

Opzioni consentite per il montaggio di sistema di sicurezza i-Size per bambini con staffe ISOFIX

Sedile passeggero anteriore

Airbag attivato Airbag disattivato Sedili posteriori esterni Sedile posteriore centrale

Sistemi di sicurezza per bambini i-Size	X	i - U	i - U	X
---	---	-------	-------	---

i - U : adatto per sistemi di sicurezza per bambini i-Size "universali" rivolti in avanti e indietro

X : posizione di seduta non adatta per sistemi di sicurezza per bambini i-Size "universali".

Oggetti e bagagli

Vani portaoggetti	73
Cassetto portaoggetti	73
Portabibite	73
Portaoggetti della consolle centrale	74
Vano di carico	74
Copertura del vano di carico	76
Copertura portaoggetti del pianale posteriore	77
Occhielli di ancoraggio	78
Rete di sicurezza	78
Triangolo d'emergenza	80
Kit di pronto soccorso	80
Sistema portapacchi	81
Portapacchi	81
Informazioni sul carico	81

Vani portaoggetti

⚠Avvertenza

Non riporre oggetti pesanti o appuntiti nei vani portaoggetti. In caso di frenate brusche, cambi improvvisi di direzione o incidente, il coperchio dei vani portaoggetti potrebbe aprirsi e gli oggetti, scagliati nell'abitacolo, potrebbero ferire gli occupanti del veicolo.

Cassetto portaoggetti



In certe versioni, il cassetto portaoggetti è ventilato. La ventilazione e la temperatura dipendono dalle impostazioni del sistema di climatizzazione. È possibile chiudere la bocchetta dell'aria del cassetto portaoggetti ⇨ 139.

Certe versioni sono dotate di un lettore CD nel cassetto portaoggetti.

Il cassetto portaoggetti va tenuto chiuso durante la marcia.

Portabibite

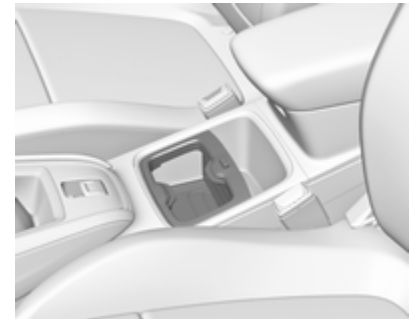

I portabibite si trovano nella consolle centrale.

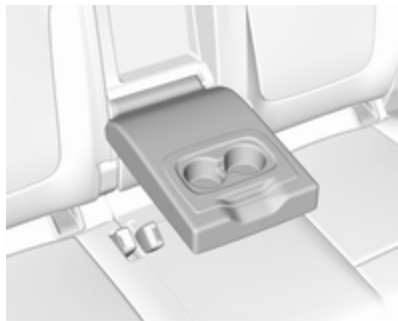

Altri portatattine si trovano nel bracciolo posteriore. Abbassare il bracciolo.

Portaoggetti della consolle centrale

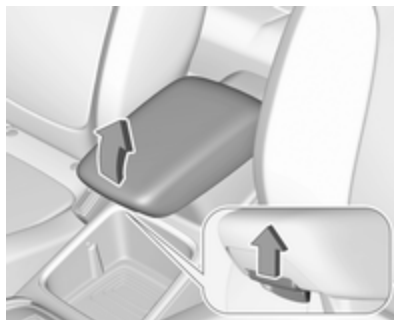

Il vano di stivaggio può essere utilizzato per riporre piccoli oggetti.

A seconda della versione, sotto la copertura si trova un vano portaoggetti.

Vano di carico

Lo schienale posteriore è diviso da 2/3 a 1/3 parti. Entrambe le parti possono essere reclinate singolarmente per aumentare le dimensioni del vano di carico.

Prima di ribaltare gli schienali dei sedili posteriori, procedere come segue, se necessario:

- Se necessario, muovere in avanti i sedili anteriori in avanti.
- Rimuovere la copertura del vano di carico ⇨ 76.
- Premere e tenere premuto il fermo per spingere in basso i poggiatesta ⇨ 48.

Ampliamento del vano bagagli

- Controllare che le cinture di sicurezza esterne siano posizionate correttamente sugli schienali dei sedili.

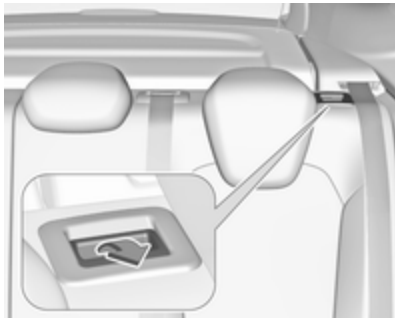

- Tirare la leva di sblocco su uno o entrambi i lati esterni e ripiegare gli schienali sul cuscino del sedile.



- In alternativa piegare gli schienali dei sedili dal vano di carico: tirare l'interruttore sulla parete di destra o sinistra del vano di carico per piegare la parte corrispondente dello schienale del sedile posteriore.

⚠ Avvertenza

Prestare attenzione nell'azionamento degli schienali posteriori dal vano di carico. Lo schienale viene reclinato con considerevole forza. Comporta infatti il rischio di lesioni, soprattutto per i bambini.

Accertarsi che non siano presenti eventuali oggetti sui sedili posteriori o sui cuscini.

- Per alzarli, sollevare gli schienali e portarli in posizione verticale fino ad udire scatto in sede.

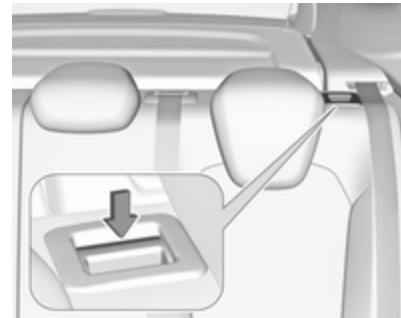

⚠ Avvertenza

Quando si ripiega in alto, assicurarsi che gli schienali siano saldamente bloccati in posizione prima della guida. In caso contrario si potrebbero verificare lesioni alla persona o danni al carico o al veicolo in caso di forti frenate o collisioni.

Apertura del coperchio nello schienale del sedile centrale



Abbassare il bracciolo posteriore.



Tirare l'impugnatura e aprire il coperchio.

Adatto per il carico di oggetti lunghi e stretti.

Copertura del vano di carico

Non collocare oggetti sulla copertura.

Rimozione della copertura



Sganciare le cinghie di fissaggio dal portellone.



Sollevare la copertura sulla parte posteriore e spingerla verso l'alto nella parte anteriore.

Rimuovere la copertura.

Posizionamento della copertura

Inserire la copertura nelle guide laterali e abbassarla. Attaccare le cinghie di fissaggio al portellone.

Copertura portaoggetti del pianale posteriore



È possibile sollevare e rimuovere la copertura del pavimento posteriore. Sollevare la copertura sull'angolo e rimuovere.



Per fissare la copertura del vano di carico in posizione verticale, sollevarla oltre i fermi retrattili.

Doppio fondo

È possibile inserire il doppio fondo nel vano di carico in due posizioni:

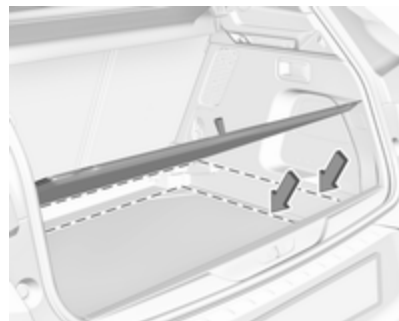

- posizione inferiore, sopra l'alloggiamento della ruota di scorta
- posizione superiore, bloccato con la maniglia di supporto del pannello di finitura posteriore



Per rimuoverlo, premere la maniglia per sbloccare il fondo e sollevarlo utilizzando la maniglia stessa.

Se montato nella posizione superiore, lo spazio tra il doppio fondo e la copertura del vano per la ruota di scorta può essere utilizzato come vano per oggetti e bagagli.

In questa posizione, se gli schienali dei sedili posteriori sono reclinati in avanti, viene creato uno spazio di carico completamente piatto.

Nella posizione superiore, il doppio fondo può sostenere un carico massimo di 100 kg. Nella posizione inferiore, il doppio fondo può sostenere un carico massimo di 150 kg.

Occhielli di ancoraggio



Gli occhielli di ancoraggio servono per fissare gli oggetti ed evitare che scivolino, utilizzando ad esempio delle cinghie di ancoraggio o una rete fermabagagli.

Rete di sicurezza

La rete di sicurezza può essere montata dietro i sedili posteriori o, se gli schienali dei sedili posteriori sono ripiegati, dietro ai sedili anteriori.

Non si devono trasportare passeggeri dietro la rete di sicurezza.

Installazione

Dietro i sedili posteriori



- Il telaio del tetto, sopra i sedili posteriori, è dotato di aperture di montaggio su entrambi i lati: attaccare e innestare l'asta della rete su un lato, comprimere l'asta e attaccarla e innestarla sull'altro lato.

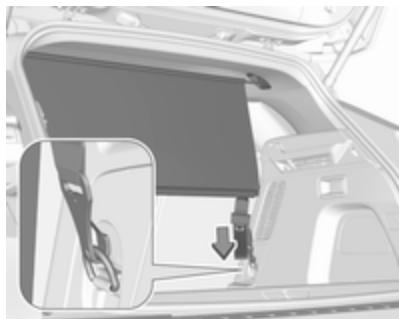

- Fissare i ganci della rete di sicurezza agli occhielli di ancoraggio dietro i sedili posteriori.
- Tirare le cinghie di fissaggio in corrispondenza dell'estremità libera per tenderle.
- Gli schienali dei sedili posteriori devono essere sollevati.

Dietro i sedili anteriori



- Il telaio del tetto, sopra i sedili anteriori, è dotato di aperture di montaggio su entrambi i lati: attaccare e innestare l'asta della rete su un lato, comprimere l'asta e attaccarla e innestarla sull'altro lato.

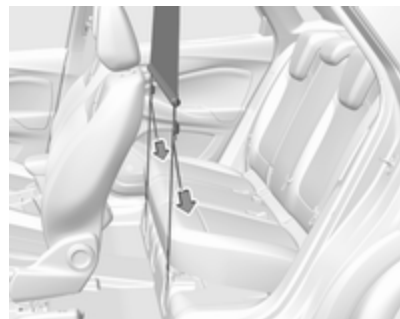

- Fissare le fascette della rete di sicurezza agli anelli nel pianale di fronte ai sedili posteriori. Per accedere agli anelli, spingere all'interno le parti traforate nella copertura del pianale su entrambi i lati. Fissare i ganci agli anelli.
- Tirare le cinghie di fissaggio in corrispondenza dell'estremità libera per tenderle.
- Spingere in basso i poggiatesta e ribaltare gli schienali dei sedili posteriori ⇨ 74.

Smontaggio

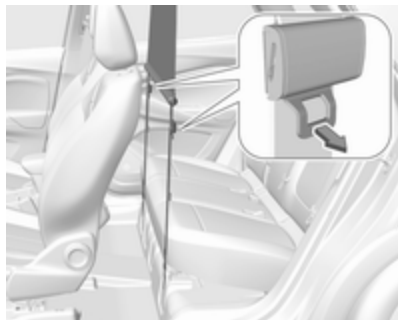

Tirare l'aletta del tenditore su entrambi i lati per liberare le fascette. Staccare i ganci dagli occhielli.

Sganciare le aste della rete di sicurezza dalle staffe nel telaio del tetto.

Arrotolare la rete e fissarla con una cinghia.

Triangolo d'emergenza



Riporre il triangolo d'emergenza nell'apposito spazio nel portellone posteriore e fissarlo con il nastro in velcro.

Kit di pronto soccorso

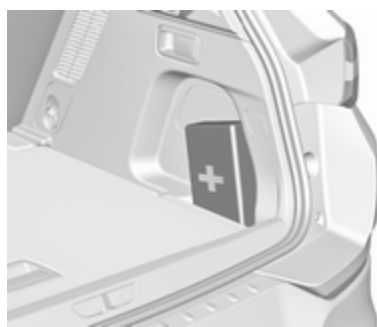

Riporre il kit di pronto soccorso nel vano portaoggetti sul lato destro del vano di carico.

Sistema portapacchi

Portapacchi

Per motivi di sicurezza e per evitare di danneggiare il tetto, si consiglia di usare i sistemi portapacchi specifici per il veicolo in questione.

Attenersi alle istruzioni di installazione e rimuovere il portapacchi quando non viene utilizzato.

Veicoli con mancorrenti al tetto

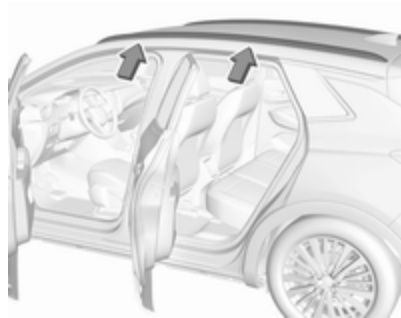

Fissare il portapacchi sopra ai punti di montaggio dei mancorrenti sul tetto, situati su ciascun telaio della portiera della carrozzeria.

Veicoli senza mancorrenti al tetto



Aprire tutte le portiere.

I punti di montaggio sono posizionati in tutti i telai delle portiere della carrozzeria.

Staccare il coperchio da ogni punto di montaggio e fissare il portapacchi con le viti in dotazione.

Informazioni sul carico



- Gli oggetti pesanti nel vano di carico devono essere posizionati contro gli schienali dei sedili. Assicurarsi che gli schienali siano bloccati saldamente, cioè che non siano più visibili i contrassegni rossi laterali, vicino alla leva di sblocco. In caso di oggetti che possono essere impilati, collocare sotto quelli più pesanti.
- Bloccare gli oggetti agganciando le cinghie di ancoraggio agli occhielli di ancoraggio ⇨ 78.

- Assicurare gli oggetti liberi nel vano di carico impedendo che scivolino.
- Per trasportare oggetti nel vano di carico, non è necessario inclinare in avanti gli schienali dei sedili posteriori.
- Evitare che il carico sporga sopra il bordo superiore degli schienali.
- Non posizionare oggetti sulla copertura del vano di carico o sul quadro strumenti e non coprire il sensore nella parte superiore del quadro strumenti.
- Il carico non deve ostacolare il movimento dei pedali, del freno di stazionamento e della leva selettiva, e neppure la libertà di movimento del conducente. Non collocare oggetti nell'abitacolo senza assicurarli.
- Non viaggiare con il vano di carico aperto.

⚠ Avvertenza

Assicurarsi sempre che il carico sia fissato saldamente sul veicolo. In caso contrario, gli oggetti potrebbero essere proiettati all'interno del veicolo causando lesioni alle persone o danni al carico o alla vettura.

- Il carico utile è la differenza tra la massa complessiva ammessa a pieno carico (vedere la targhetta del veicolo ⇨ 256) e la massa a vuoto secondo la normativa CE. Per calcolare il carico utile, inserire i dati per il proprio veicolo nella Tabella dei pesi all'inizio del presente manuale. La massa a vuoto CE include il peso del conducente (68 kg), del bagaglio (7 kg) e dei fluidi (con serbatoio carburante pieno al 90 %).

Accessori e attrezzature opzionali aumentano la massa a vuoto.

- La presenza di un carico sul tetto aumenta la sensibilità del veicolo ai venti trasversali e influisce negativamente sul comportamento direzionale del veicolo, dal momento che ne sposta verso l'alto il baricentro. Distribuire il carico in modo uniforme e assicurarli correttamente con cinghie di fissaggio. Regolare la pressione dei pneumatici e la velocità di marcia in base alle condizioni di carico del veicolo. Controllare e tendere frequentemente le cinghie di fissaggio.

Non viaggiare a velocità superiori a 120 km/h.

Il carico ammesso sul tetto è di 80 kg. Il carico sul tetto è il peso combinato di portapacchi e carico.

Strumenti e comandi

Comandi	84	Display di manutenzione	97	Preriscaldamento	103
Regolazione del volante	84	Spie	98	Filtro antiparticolato	103
Comandi al volante	84	Indicatore di direzione	98	AdBlue	103
Volante riscaldato	85	Segnalazione di cintura di sicurezza non allacciata	99	Sistema di rilevamento perdita pressione pneumatici	103
Avvisatore acustico	85	Airbag e pretensionatori delle cinture di sicurezza	99	Pressione dell'olio motore	103
Tergilavacrystalli	85	Disattivazione degli airbag	99	Livello carburante minimo	104
Tergilavalunotto	87	Sistema di ricarica	100	Autostop	104
Temperatura esterna	88	Spia MIL	100	Luci esterne	104
Orologio	88	Arresto del motore	100	Abbaglianti	104
Prese di corrente	89	Controllo del sistema	100	Assistenza all'uso degli abbaglianti	104
Carica induttiva	91	Impianto freni e frizione	101	Fari LED	104
Accendisigari	92	Freno di stazionamento elettrico	101	Fendinebbia	105
Posaceneri	92	Guasto al freno di stazionamento elettrico	101	Retronebbia	105
Spie, strumenti e indicatori	92	Sistema di antibloccaggio (ABS)	101	Sensore pioggia	105
Quadro strumenti	92	Cambio marcia	101	Controllo automatico della velocità di crociera	105
Tachimetro	95	Avvisatore di cambio accidentale della corsia di marcia	102	Cruise control adattivo	105
Contachilometri	95	Ausilio al mantenimento di corsia	102	Rilevato veicolo davanti	105
Contachilometri parziale	95	Controllo elettronico della stabilità e Sistema di controllo della trazione	102	Limitatore di velocità	105
Contagiri	96	Temperatura del liquido di raffreddamento del motore	102	Portiera aperta	105
Indicatore del livello carburante	96			Visualizzatori informativi	106
Indicatore della temperatura del liquido di raffreddamento del motore	96			Driver Information Center	106
				Visualizzatore Info	107
				Messaggi del veicolo	109
				Segnali acustici	110
				Tensione della batteria	110
				Personalizzazione del veicolo ...	111

Servizio telematico	115
OnStar	115

Comandi

Regolazione del volante



Sbloccare la leva, regolare la posizione del volante, quindi riportare la leva in posizione iniziale e accertarsi che sia completamente bloccata.

Effettuare la regolazione del volante solo a veicolo fermo e bloccasterzo disinserito.

Comandi al volante

Tramite i comandi al volante è possibile controllare alcuni sistemi di assistenza al conducente, il sistema Infotainment e il telefono cellulare collegato.



Per maggiori informazioni consultare il manuale del sistema Infotainment.

Sistemi di assistenza al conducente
 ⇨ 167.

Volante riscaldato



Premere  per inserire il riscaldamento del volante. L'attivazione è indicata dal LED sul pulsante.



Le tradizionali zone di presa del volante vengono riscaldate più velocemente e a una temperatura maggiore rispetto alle altre zone del volante.

Il riscaldamento funziona a motore avviato e durante un Autostop.

Sistema Stop-start ⇨ 148.

Avvisatore acustico



Premere .

Tergilavacristalli

Tergicristalli ad intervallo regolabile



- HI** : veloce
- LO** : lento
- INT** : funzionamento a intermittenza
- OFF** : spento

Per un singolo passaggio, quando i tergicristalli non sono azionati, premere la leva verso in basso in posizione **1x**.

Non utilizzare se il parabrezza è ghiacciato.

Spegnerli negli autolavaggi.

Intermittenza regolabile dei tergicristalli



Leva tergicristalli in posizione **INT**.
Ruotare la manopola di regolazione per regolare l'intervallo:

- intervallo breve : ruotare la rotella verso l'alto
- intervallo lungo : ruotare la rotella verso il basso

Tergiparabrezza con sensore pioggia

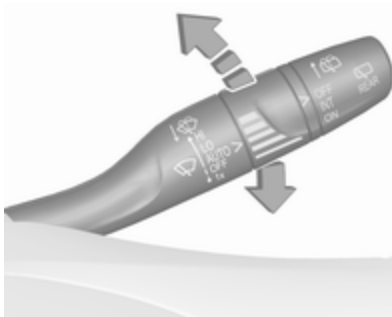

- HI** : veloce
- LO** : lento
- AUTO** : funzionamento automatico con sensore pioggia
- OFF** : spento

In posizione **AUTO** Il sensore pioggia rileva la quantità d'acqua sul parabrezza e regola automaticamente la frequenza di funzionamento dei tergicristalli.

Per un singolo passaggio, quando i tergicristalli non sono azionati, premere la leva in basso in posizione **1x**.

Non utilizzare se il parabrezza è ghiacciato.

Spegnerli negli autolavaggi.

Regolazione della sensibilità del sensore pioggia



Ruotare la rotella di regolazione per regolare la sensibilità:

- bassa : ruotare la rotella verso il basso
- alta : ruotare la rotella verso l'alto



Mantenere il sensore libero da polvere, sporco e ghiaccio.
Spia  ⇨ 85.

Lavaggio del parabrezza



Tirare la leva. Il liquido di lavaggio viene spruzzato sul parabrezza e il tergicristalli effettua alcuni passaggi.
Liquido lavacrystalli ⇨ 221.

Tergilavalunotto

Tergilunotto



Ruotare la calotta esterna per azionare il tergilunotto:

- OFF** : spento
- INT** : funzionamento a intermittenza
- ON** : funzionamento continuo

Non utilizzare se il lunotto è ghiacciato.

Spegnere negli autolavaggi.

Il tergilunotto si attiva automaticamente attivando il tergicristalli e inserendo la retromarcia.

L'attivazione o la disattivazione di questa funzione può essere modificata nel menù Personalizzazione del veicolo ⇨ 111.

Lavalunotto

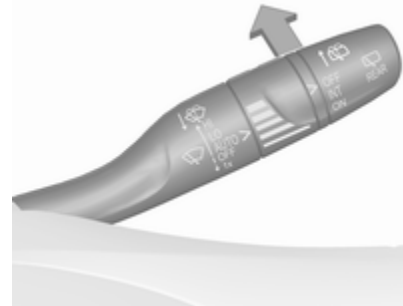

Spingere la leva.

Il liquido di lavaggio viene spruzzato sul lunotto posteriore e il tergicristalli effettua alcuni passaggi.

Il sistema lavalunotto si disattiva quando il livello del liquido risulta insufficiente.

Liquido lavacrystalli ↗ 221.

Temperatura esterna

Le diminuzioni di temperatura vengono indicate immediatamente, mentre gli aumenti di temperatura, mentre gli aumenti di temperatura con un certo ritardo.



L'illustrazione mostra un esempio. Se la temperatura esterna scende fino a 3 °C, il Driver Information Centre visualizza un messaggio di avvertimento.

⚠ Avvertenza

Il manto stradale potrebbe essere già ghiacciato, anche se il display indica che la temperatura è di alcuni gradi superiore a 0 °C.

Orologio

Il Visualizzatore Info visualizza la data e l'ora.

Visualizzatore Info ↗ 107.

Visualizzatore Info Grafico

Premere **MENU** per aprire la pagina del menu.



Selezionate .

Selezionare **Configurazione visualizzatore**.

Selezionare **Regol. data e ora**.

Utilizzando il comando a quattro posizioni, impostare la data e l'ora. Confermare con **OK**.

7" Visualizzatore a Colori Info

Premere  e quindi selezionare **Impostazioni**.

Selezionare **Data e ora** per visualizzare il relativo sottomenu.



Imposta formato ora

Per selezionare il formato desiderato per l'ora, toccare i pulsanti a schermo **12 h** o **24 h**.

Imposta formato data

Per selezionare il formato di data desiderato, selezionare **Imposta formato data** e scegliere tra le opzioni disponibili nel sottomenù.

Imposta Automatico

Per scegliere l'impostazione automatica o manuale di ora e data, selezionare **Imposta Automatico**.

Perché ora e data vengano impostate automaticamente, selezionare **Acceso - RDS**.

Perché ora e data vengano impostate manualmente, selezionare **Spento - Manuale**. Se **Imposta Automatico** viene impostato su **Spento - Manuale**, le voci del sottomenù **Imposta ora** e **Imposta data** possono essere selezionate.

Imposta ora e data

Per regolare le impostazioni di ora e data, selezionare **Imposta ora** o **Imposta data**.

Toccare **+** e **-** per regolare le impostazioni.

8" Visualizzatore a Colori Info

Premere **SET** e poi selezionare l'icona **OPZIONI**.



Selezionare **Impostazione dell'ora/data**.

Per cambiare il formato della data e dell'ora, selezionare la rispettiva scheda e quindi il formato desiderato.

Le impostazioni predefinite sono che la data e l'ora sono regolate automaticamente dal sistema.

Per regolare manualmente la data e l'ora:

Selezionare la scheda **Ora**.

Impostare la **Sincronizzazione con GPS (UTC)**: su **Micro OFF** e quindi selezionare il campo **Ora** per impostare l'ora desiderata.

Selezionare la scheda **Data** e quindi il campo **Data**: per impostare la data desiderata.

Prese di corrente



Una presa di corrente da 12 Volt si trova dietro il coperchio del portaoggetti, sotto i comandi del climatizzatore. Premere il coperchio per aprirlo.



Altre prese di corrente da 12 V sono posizionate nella consolle posteriore

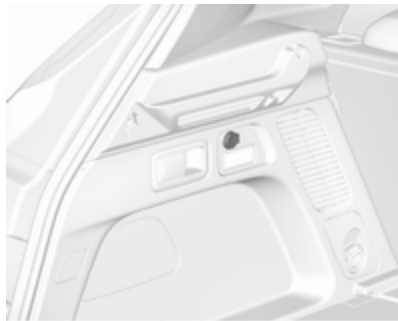

e nella parete laterale del vano di carico.

Non superare il consumo massimo di 120 Watt.



Una presa di corrente aggiuntiva da 230 Volt può trovarsi nella consolle centrale.

Non superare il consumo massimo di 150 watt.

Se l'accensione è disinserita, anche le prese di corrente sono disattivate. Le prese di corrente si disattivano anche in caso di bassa tensione della batteria del veicolo.

Collegare solo accessori elettrici conformi ai requisiti di compatibilità elettromagnetica specificati nella norma DIN VDE 40 839.

Non collegare accessori che generano corrente, come caricabatterie o batterie.

Evitare l'uso di spine non idonee per non danneggiare la presa.

Sistema Stop-start ⇨ 148.

Porta di ricarica USB



Una porta USB si trova dietro il coperchio del portaoggetti, sotto i comandi del climatizzatore. Premere il coperchio per aprirlo.



Nella consolle posteriore si trova una porta USB aggiuntiva.

Le porte USB sono in grado di ricaricare dispositivi elettronici.

Avviso

Le prese devono sempre essere mantenute pulite e asciutte.

Carica induttiva

⚠ Avvertenza

La carica induttiva può influenzare il funzionamento di pace-maker o altri dispositivi medici. Se possi-

bile, richiedere il parere di un medico prima di utilizzare il dispositivo di carica induttivo.

⚠ Avvertenza

Rimuovere tutti gli oggetti metallici dal dispositivo di carica prima di caricare telefono cellulare, poiché questi oggetti potrebbero scaldarsi parecchio.

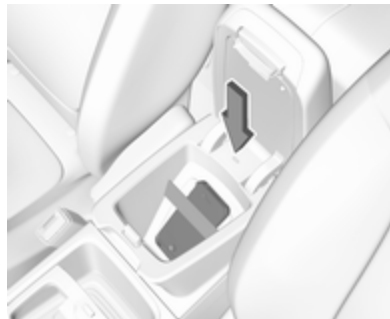

Per caricare un dispositivo, è necessario accendere il quadro.

L'area di ricarica è situata sotto al bracciolo della consolle centrale.

Per caricare un dispositivo cellulare:

1. Rimuovere tutti gli oggetti dal dispositivo di carica.
2. Posizionare il telefono cellulare nel vano con il display rivolto verso l'alto sul dispositivo di carica. Utilizzare l'elastico per fissare il telefono cellulare.

Lo stato di carica è indicato dal LED: se si illumina di verde, il telefono cellulare è in carica.

I telefoni cellulari compatibili PMA o Qi possono essere caricati induttivamente.

Potrebbe essere necessaria una copertura posteriore con bobina integrata (ad es. Samsung 4 e 5) o un accessorio (ad es. alcuni modelli di iPhone) per caricare un telefono cellulare.

La presenza o meno di una custodia protettiva per telefono cellulare può avere un impatto sulla ricarica a induzione.

Se il telefono non si ricarica correttamente, ruotarlo di 180° e riposizionarlo sul dispositivo di ricarica.

Accendisigari



L'accendisigari è situato dietro la copertura portaoggetti sotto ai comandi del climatizzatore. Premere il coperchio per aprirlo.

Premere il pulsante dell'accendisigari. L'accendisigari si spegne automaticamente non appena la resistenza diviene incandescente. Estrarre l'accendisigari.

Posaceneri

Attenzione

Da utilizzare esclusivamente per la cenere e non per materiale infiammabile.



Un posaceneri estraibile può essere collocato nei portalattine.









Spie, strumenti e indicatori









Quadro strumenti











È disponibile il seguente quadro strumenti:



Panoramica

	Indicatori di direzione ⇨ 98
	Segnalazione cintura di sicurezza non allacciata ⇨ 99
	Airbag e pretensionatori delle cinture di sicurezza ⇨ 99
	Disattivazione dell'airbag ⇨ 99
	Sistema di ricarica ⇨ 100
	Spia MIL ⇨ 100
	Cercare subito assistenza ⇨ 97
ARRESTARE IL VEICOLO	Arresto del motore ⇨ 100
	Controllo del sistema ⇨ 100

	Impianto freni e frizione ⇨ 101
	Sistema di antibloccaggio (ABS) ⇨ 101
	Cambio marcia ⇨ 101
	Avvisatore di cambio accidentale della corsia di marcia ⇨ 102
	Ausilio al mantenimento di corsia ⇨ 102
	Controllo elettronico della stabilità e Sistema di controllo della trazione ⇨ 102
	Preriscaldamento ⇨ 103
	Filtro antiparticolato ⇨ 103
	AdBlue ⇨ 103

	Sistema di rilevamento perdita pressione pneumatici ⇨ 103
	Pressione dell'olio motore ⇨ 103
	Livello basso del carburante ⇨ 104
	Temperatura alta del liquido di raffreddamento del motore ⇨ 102
	Autostop ⇨ 104
	Luci esterne ⇨ 104
	Anabbaglianti ⇨ 119
	Abbaglianti ⇨ 104
	Assistenza all'uso degli abbaglianti ⇨ 104
	Fendinebbia ⇨ 105
	Retronebbia ⇨ 105



Sensore pioggia
⇨ 105



Allarme angolo
morto laterale
⇨ 195



Controllo automatico
della velocità di
crociera ⇨ 105



Limitatore di velocità
⇨ 105



Allarme di collisione
anteriore ⇨ 180
Frenata attiva di
emergenza ⇨ 181
Protezione anteriore
per i pedoni ⇨ 185



Portiera aperta
⇨ 105

Tachimetro



Indica la velocità del veicolo.

Contachilometri

La distanza registrata totale è visualizzata in km.

Driver Information Centre

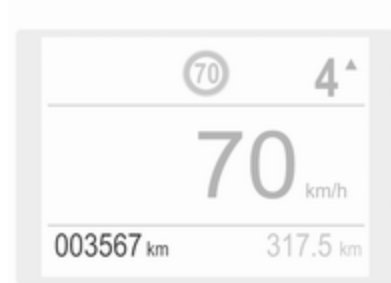

Contachilometri parziale

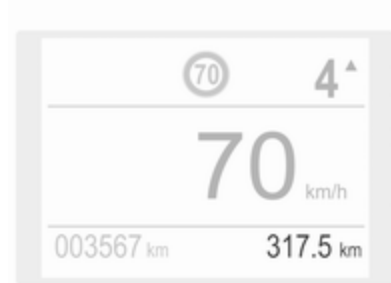

La distanza registrata dall'ultimo azzeramento è visualizzata nel Driver Information Center.

Il contachilometri parziale registra fino a 9.999 km e poi si azzerava.

Premere 000 per 2 secondi per azzerare il contachilometri parziale.

Dal menù informazioni viaggio/carburante è possibile selezionare due pagine di contachilometri parziali per due viaggi separati ⇨ 106.

Contagiri



Indica la velocità di rotazione del motore.

Viaggiare quanto più possibile al regime più basso per ogni marcia.

Attenzione

Se l'ago è nella zona rossa di pericolo, è stato superato il massimo dei giri ammesso. Pericolo per il motore.

Indicatore del livello carburante



Visualizza il livello nel serbatoio carburante.

Se il livello nel serbatoio è basso, si accende la spia ●.

Non svuotare mai completamente il serbatoio carburante.

Poiché nel serbatoio rimane sempre una certa quantità di carburante, la quantità necessaria per riempirlo è inferiore alla capacità del serbatoio carburante specificata.

Indicatore della temperatura del liquido di raffreddamento del motore



Indica la temperatura del liquido di raffreddamento.

- 50 : temperatura di esercizio del motore non ancora raggiunta
 90 : temperatura di esercizio normale
 130 : temperatura troppo alta

La spia ● si accende se la temperatura del liquido di raffreddamento troppo alta. Spegnerne immediatamente il motore.

Attenzione

Se la temperatura del liquido di raffreddamento del motore è troppo alta, arrestare il veicolo e spegnere il motore. Pericolo per il motore. Controllare il livello del liquido di raffreddamento.

Display di manutenzione

Il sistema di manutenzione avvisa quando è necessario cambiare l'olio motore e il filtro dell'olio oppure quando il veicolo necessita di manutenzione. A seconda delle condizioni di guida, l'intervallo indicato per quando si renda necessario il cambio

dell'olio motore e del filtro può variare notevolmente. Informazioni di manutenzione ⇨ 252.



La spia di richiesta di manutenzione viene visualizzata nel Driver Information Center per sette secondi dall'accensione del quadro.



Se non è necessario nessun intervento di manutenzione per i prossimi 3000 km o più sul display non viene visualizzata nessuna informazione sulla manutenzione.

Se è necessario un intervento di manutenzione entro i prossimi 3000 km, la distanza o il periodo rimanenti vengono visualizzati per diversi secondi. Contemporaneamente, il simbolo 🛢 si accende in modo permanente come promemoria.

Se è necessario un intervento di manutenzione entro i prossimi 1000 km, il simbolo 🛢 prima lampeggia e

poi rimane acceso. La distanza o il periodo di tempo rimanenti vengono visualizzati per diversi secondi.

Se la manutenzione non è stata effettuata, appare un messaggio nel Driver Information Center dove viene riportata la distanza dal momento in cui era necessario effettuarla. Il simbolo  prima lampeggia e poi si accende permanentemente fino a quando non si effettua la manutenzione.

Azzeramento dell'intervallo di manutenzione

Dopo ogni intervento di manutenzione, l'indicatore di servizio deve essere azzerato per assicurarsi che funzioni correttamente. Si consiglia di rivolgersi a un'officina.

Se si esegue la manutenzione da soli, seguire la seguente procedura:

- spegnere il quadro
- tenere premuto il pulsante  oppure CHECK

- accendere il quadro; l'indicatore di distanza inizia un conto alla rovescia
- quando il display arriva a "=0", rilasciare il pulsante. Il simbolo  scompare

Ottenere le informazioni di manutenzione

Per ottenere le informazioni di manutenzione in qualsiasi momento, premere il pulsante  o CHECK. Le informazioni di manutenzione vengono visualizzate per alcuni secondi.

Informazioni di manutenzione ⇨ 252.

Spie

Le spie descritte non sono presenti in tutti i veicoli. Le descrizioni si riferiscono a veicoli provvisti di strumentazione completa. La posizione delle spie può variare in base all'equipaggiamento. All'inserimento dell'accensione, gran parte delle spie si accendono brevemente per una prova di funzionalità.

I colori delle spie significano:

- rosso : pericolo, segnalazione importante
- giallo : avvertenza, informazioni, guasto
- verde : conferma di attivazione
- blu : conferma di attivazione
- bianco : conferma di attivazione

Vedere tutte le spie sui diversi quadri strumenti ⇨ 92.

Indicatore di direzione

Il simbolo  si accende o lampeggia in verde.

Accensione breve

Le luci di parcheggio sono inserite.

Lampeggiante

Un indicatore di direzione o i segnalatori di emergenza sono attivati.

Lampeggio veloce: guasto ad uno degli indicatori di direzione o al rispettivo fusibile, guasto all'indicatore di direzione del rimorchio.

Sostituzione delle lampadine ⇨ 224.

Indicatori di direzione ⇨ 126.

Segnalazione di cintura di sicurezza non allacciata

Segnalazione delle cinture di sicurezza non allacciate per tutti i sedili

☹ si illumina o lampeggia in rosso nel quadro strumenti contestualmente all'indicazione nella consolle del tetto per ogni cintura di sicurezza.



- Con l'accensione del quadro si illumina ☹ nel quadro strumenti e il simbolo per il rispettivo sedile

nella consolle del tetto, se la cintura di sicurezza di qualche occupante non è stata allacciata.

- Dopo aver riscaldato il motore, ☹ nel quadro strumenti e il simbolo del rispettivo sedile nella consolle del tetto lampeggiano per un certo periodo di tempo contestualmente all'emissione di un segnale acustico. Dopo aver guidato il veicolo per un certo periodo di tempo, ☹ si illumina con luce fissa fino a quando la cintura di sicurezza del rispettivo sedile non sia stata allacciata o qualora un qualsiasi passeggero non abbia slacciato la cintura.

Airbag e pretensionatori delle cinture di sicurezza

Il simbolo ☹ si accende in rosso.

All'inserimento dell'accensione, la spia si accende per circa quattro secondi. Se non si accende, non si spegne dopo quattro secondi o se si accende durante la guida, significa che c'è un malfunzionamento nel sistema degli airbag. Rivolgersi ad

un'officina. Gli airbag e i pretensionatori delle cinture di sicurezza potrebbero non attivarsi in caso di incidente.

Se il simbolo ☹ rimane acceso fisso, indica l'avvenuta attivazione dei pretensionatori delle cinture di sicurezza o degli airbag.

⚠ Avvertenza

Rivolgersi immediatamente ad un'officina per eliminare il guasto.

Pretensionatori delle cinture di sicurezza, sistema airbag ⇨ 56, ⇨ 60.

Disattivazione degli airbag



 **ON** si accende in giallo.

L'airbag del passeggero anteriore è attivato.

 **OFF** si accende in giallo.

L'airbag del passeggero anteriore è disattivato.

Disattivazione dell'airbag ⇨ 65.

Pericolo

C'è il rischio di infortunio mortale per un bambino che sia seduto in un sistema di sicurezza per bambini sul sedile anteriore, quando viene attivato l'airbag.

C'è il rischio di infortunio mortale per un adulto che sia seduto sul sedile anteriore, quando l'airbag è disattivato.

Sistema di ricarica

Il simbolo  si accende in rosso.

Si accende all'inserimento dell'accensione e si spegne poco dopo l'avvio del motore.

Acceso con il motore in funzione

Arrestare il veicolo e spegnere il motore. La batteria del veicolo non viene ricaricata. E il raffreddamento del motore potrebbe interrompersi. Il servofreno potrebbe non funzionare. Rivolgersi ad un'officina.

Spia MIL

Il simbolo  si accende o lampeggia in giallo.

Si accende all'inserimento dell'accensione e si spegne poco dopo l'avvio del motore.

Acceso con il motore in funzione

Guasto nel sistema di controllo delle emissioni. Potrebbero essere stati superati i limiti di emissioni consentiti. Rivolgersi immediatamente ad un'officina.

Lampeggia con il motore in funzione

Guasto che potrebbe comportare il danneggiamento del convertitore catalitico. Accelerare con più moderazione finché la spia non smette di lampeggiare. Rivolgersi immediatamente ad un'officina.

Arresto del motore

Il simbolo STOP si accende in rosso.

Si accende brevemente quando l'accensione viene inserita.

Si illumina insieme ad altre spie, accompagnata da un segnale acustico e dal messaggio corrispondente nel Driver Information Center.

Arrestare immediatamente il motore e rivolgersi a un'officina.

Controllo del sistema

 si illumina in giallo o rosso.

Acceso in giallo

È stato rilevato un guasto minore al motore.

Si accende in rosso

È stato rilevato un grave guasto al motore.

Arrestare il motore il prima possibile e richiedere l'assistenza di un'officina.

Impianto freni e frizione

Il simbolo  si accende in rosso.

Il livello del liquido dei freni e della frizione è troppo basso.

Avvertenza

Arrestare il veicolo e non proseguire il viaggio. Rivolgersi ad un'officina.

Freno di stazionamento elettrico

Il simbolo  si accende o lampeggia in rosso.

Acceso

Il freno di stazionamento elettrico è azionato ⇨ 161.

Lampeggiante

Il freno di stazionamento elettrico non è azionato completamente o è rilasciato. Effettuare l'accensione, premere il pedale del freno e cercare di resettare il sistema rilasciando e azionando di nuovo il freno di stazionamento elettrico. Se  continua a lampeggiare non utilizzare la vettura ma rivolgersi ad un'officina.

Guasto al freno di stazionamento elettrico

Il simbolo  si accende o lampeggia in giallo.

Acceso

Il freno di stazionamento elettrico funziona con prestazioni ridotte ⇨ 161.

Lampeggiante

Il freno di stazionamento elettrico è in modalità di assistenza. Arrestare il veicolo, inserire e rilasciare il freno di stazionamento elettrico per effettuare il reset.

Avvertenza

Rivolgersi immediatamente ad un'officina per eliminare il guasto.

Sistema di antibloccaggio (ABS)

Il simbolo  si accende in giallo.

Si accende per alcuni secondi dopo l'inserimento dell'accensione. Quando la spia si spegne, il sistema è pronto per il funzionamento.

Se la spia non si spegne dopo alcuni secondi o se si accende durante la marcia, è presente un guasto dell'ABS. L'impianto frenante rimane operativo, ma senza la regolazione ABS.

Sistema di antibloccaggio ⇨ 160.

Cambio marcia

Viene indicato  con il numero di una marcia superiore, quando è consigliato il passaggio a una marcia superiore per risparmiare carburante.

Avvisatore di cambio accidentale della corsia di marcia

Il simbolo  si illumina in verde o lampeggia in giallo.

Acceso in verde

Il sistema è inserito e pronto ad entrare in funzione.

Lampeggiante in giallo

Il sistema rileva un cambio accidentale di corsia.

Ausilio al mantenimento di corsia

Il simbolo  si accende in verde o si accende o lampeggia in giallo.

Acceso in verde

Il sistema è inserito e pronto ad entrare in funzione.

Acceso in giallo

Il sistema si avvicina ad una linea di demarcazione di corsia senza utilizzare l'indicatore di direzione in quella direzione.

Lampeggiante in giallo

Il sistema riconosce che la corsia è stata abbondantemente superata.

Ausilio al mantenimento di corsia
⇨ 203

Controllo elettronico della stabilità e Sistema di controllo della trazione

Il simbolo  si accende o lampeggia in giallo.

Acceso

Si è verificato un guasto nel sistema. È possibile continuare il viaggio. Tuttavia, a seconda delle condizioni del manto stradale, la stabilità di guida potrebbe risultare compromessa.

Rivolgersi ad un'officina per eliminare la causa del guasto.

Lampeggiante

Il sistema è correttamente inserito. La potenza sviluppata dal motore potrebbe risultare ridotta e il veicolo potrebbe venire leggermente frenato in modo automatico.

Controllo elettronico della stabilità e Sistema di controllo della trazione
⇨ 163.

Sistema di controllo selettivo della guida ⇨ 164.

Temperatura del liquido di raffreddamento del motore

Il simbolo  si accende in rosso.

Acceso con il motore in funzione

Arrestare il veicolo e spegnere il motore.

Attenzione

La temperatura del liquido di raffreddamento è troppo alta.

Controllare immediatamente il livello del liquido di raffreddamento ⇨ 220.

Se il livello del liquido è sufficiente, rivolgersi ad un'officina.

Preriscaldamento

Il simbolo  si accende in giallo.

Il preriscaldamento del motore diesel è attivato. Si attiva solamente quando la temperatura esterna è bassa. Avviare il motore quando la spia si spegne.

Filtro antiparticolato

Il simbolo  o  si accende in giallo.

Il filtro antiparticolato deve essere pulito.

Continuare a guidare finché la spia non si spegne.

Si illumina temporaneamente

Inizio saturazione del filtro antiparticolato. Iniziare la procedura di pulizia il più presto possibile guidando a una velocità di almeno 60 km/h.

Si accende e resta accesa

Indica un basso livello di additivi. Rivolgersi ad un'officina.

Filtro antiparticolato ↗ 152.

AdBlue

Il simbolo  lampeggia o si accende in giallo.

Acceso in giallo

L'autonomia residua è tra 600 e 2400 km.

Effettuare il rifornimento di AdBlue® il prima possibile presso un'officina autorizzata. A questo serbatoio si possono aggiungere fino a 10 litri di AdBlue®.

Lampeggiante in giallo

L'autonomia residua è tra 0 e 600 km.

Effettuare il rifornimento di AdBlue® il prima possibile a un'officina autorizzata per evitare la rottura del veicolo. A questo serbatoio si possono aggiungere fino a 10 litri di AdBlue®.

Sistema di rilevamento perdita pressione pneumatici

Il simbolo  si accende o lampeggia in giallo.

Acceso

Perdita di pressione pneumatici in una o più ruote. Arrestare immediatamente il veicolo e controllare la pressione dei pneumatici.

Lampeggiante

Guasto del sistema. Rivolgersi ad un'officina.

Sistema di rilevamento perdita pressione pneumatici ↗ 234.

Pressione dell'olio motore

Il simbolo  si accende in rosso.

Si accende all'inserimento dell'accensione e si spegne poco dopo l'avvio del motore.

Accesso con il motore in funzione

Attenzione

La lubrificazione del motore potrebbe interrompersi, provocando danni al motore e/o il bloccaggio delle ruote motrici.

1. Premere il pedale della frizione.
2. Mettere in folle, portando la leva del cambio in posizione **N**.
3. Togliersi dalla strada senza ostacolare il traffico.
4. Disinserire l'accensione.

⚠ Avvertenza

A motore spento è necessaria una forza considerevolmente maggiore per frenare e sterzare. Durante un Autostop, il servofreno rimane operativo.

Non rimuovere la chiave fino a quando il veicolo non si ferma, altrimenti il bloccasterzo potrebbe bloccarsi in maniera imprevista.

Controllare il livello dell'olio prima di rivolgersi ad un'officina ⇨ 219.

Livello carburante minimo

Il simbolo ● si accende in giallo.

Il livello del carburante nel serbatoio è insufficiente.

Rifornimento ⇨ 209.

Spurgo del sistema di alimentazione diesel ⇨ 223.

Autostop

Il simbolo (A) si accende o lampeggia in verde.

Accesso in verde

Il motore è in Autostop.

La spia lampeggia in verde

La funzione Autostop è temporaneamente non disponibile, o la modalità Autostop viene attivata automaticamente.

Sistema Stop-start ⇨ 148.

Luci esterne

Il simbolo ➤ si accende in verde.

Le luci esterne sono accese ⇨ 119.

Abbaglianti

Il simbolo ☰ si accende in blu.

Si illumina quando gli abbaglianti sono accesi, durante il funzionamento dell'avvisatore ottico ⇨ 120, o quando gli abbaglianti sono accesi con dispositivo di assistenza degli abbaglianti ⇨ 120.

Assistenza all'uso degli abbaglianti

Il simbolo ☰ si accende in verde.

L'assistente agli abbaglianti viene attivato ⇨ 122.

Fari LED

➤ si illumina e un messaggio di avvertimento viene visualizzato nel Driver Information Centre.

Rivolgersi ad un'officina.

Fendinebbia

Il simbolo  si accende in verde.
I fendinebbia sono accesi ⇨ 126.

Retronebbia

Il simbolo  si accende in giallo.
Il retronebbia è acceso ⇨ 126.

Sensore pioggia

Il simbolo  si accende in verde.
Si accende quando la leva del tergi-cristallo è impostata su sensore pioggia.

Allarme angolo morto laterale

Il simbolo  si accende in verde.
Il sistema è attivo.

Controllo automatico della velocità di crociera

 si accende in bianco o verde.

Accesso in bianco

Sistema inserito.

Accesso in verde

Il controllo automatico della velocità di crociera è attivo. L'impostazione della velocità viene indicata nel Driver Information Center.

Controllo automatico della velocità di crociera ⇨ 167.

Cruise control adattivo

 si accende in bianco o verde.

 si accende nel Driver Information Centre.

Il simbolo si accende in bianco

Sistema inserito.

Il simbolo si accende in verde

Il Cruise control adattivo è attivo.

Quando il Cruise control adattivo è acceso o attivo,  con la velocità impostata indicata nel Driver Information Centre.

Cruise control adattivo ⇨ 173.

Rilevato veicolo davanti



Il simbolo  si accende in verde.

Accesso in verde

Rilevamento di un veicolo davanti che marcia sulla stessa corsia.

Cruise control adattivo ⇨ 173,
allarme collisione anteriore ⇨ 180.

Limitatore di velocità

 si illumina nel Driver Information Centre quando il limitatore di velocità è attivo. La velocità impostata è indicata lungo il simbolo .

Limitatore di velocità ⇨ 170.

Portiera aperta

Il simbolo  si accende in rosso.

Portiera o portellone posteriore aperta/o.

Visualizzatori informativi

Driver Information Center

Il Driver Information Center si trova nel quadro strumenti.

Il Driver Information Center contiene:

- contachilometri parziale e totale
- indicazione digitale della velocità
- menù informazioni viaggio/ carburante
- indicazione marcia
- informazioni di manutenzione
- messaggi di avviso e del veicolo
- messaggi di assistenza al guidatore
- messaggi a comparsa

Selezione di menu e funzioni

I menu e le funzioni possono essere selezionati mediante i pulsanti sulla leva degli indicatori di direzione.



Ruotare la manopola di regolazione per selezionare una pagina nel menù informazioni viaggio/carburante.

Premere **SET/CLR** per confermare o azzerare una funzione.

I messaggi di assistenza e del veicolo vengono visualizzati all'occorrenza nel Driver Information Center. Scorere tra i messaggi ruotando la manopola di regolazione. Confermare i messaggi premendo **SET/CLR**.
Messaggi del veicolo ↪ 109.

Menù informazioni viaggio/ carburante



È possibile selezionare diverse pagine con informazioni combinate.

Ruotare la manopola di regolazione per selezionare una pagina.

Pagina informativa:

Autonomia di carburante

L'autonomia viene calcolata in base al livello corrente di carburante e al consumo corrente. Il display visualizza valori medi.

Dopo un certo tempo dal rifornimento, l'autonomia viene aggiornata automaticamente.

Quando il livello del carburante nel serbatoio è basso, appare un messaggio sul display e la spia ● nell'indicatore del livello carburante si accende ⇨ 104.

Consumo istantaneo del carburante

Visualizza il consumo istantaneo di carburante.

Pagina viaggio 1:

Velocità media

Visualizza la velocità media. La misurazione può essere azzerata in qualsiasi momento.

Consumo medio di carburante

Visualizza il consumo medio di carburante. La misurazione può essere azzerata in qualsiasi momento e ricomincia da un valore predefinito.

Distanza percorsa

Visualizza la distanza corrente per il viaggio 1 a partire dall'azzeramento.

I valori indicati sulla pagina del viaggio 1 si possono azzerare premendo **SET/CLR** per alcuni secondi.

Pagina viaggio 2:

Velocità media

Visualizza la velocità media. La misurazione può essere azzerata in qualsiasi momento.

Consumo medio di carburante

Visualizza il consumo medio di carburante. La misurazione può essere azzerata in qualsiasi momento e ricomincia da un valore predefinito.

Distanza percorsa

Visualizza la distanza corrente per il viaggio 2 a partire da un azzeramento.

I valori indicati sulla pagina del viaggio 2 si possono azzerare premendo **SET/CLR** per alcuni secondi.

Pagina di indicazione digitale della velocità

Indicazione digitale della velocità istantanea.

Contatore Stop e Start

Il tempo passato in modalità STOP durante un viaggio viene calcolato da un contatore. Quest'ultimo si azzerà ogni volta che si inserisce l'accensione.

Pagina della bussola

Visualizza la direzione geografica in cui si sta guidando.

Pagina vuota

Non viene visualizzata nessuna informazione sul viaggio/carburante.

Visualizzatore Info

Il Visualizzatore Info si trova nel cruscotto accanto al quadro strumenti.

A seconda della configurazione, il veicolo è dotato di

- **Visualizzatore Info Grafico**
oppure
- **Visualizzatore a colori Info da 7"**
con funzionalità touchscreen
oppure
- **Visualizzatore a colori Info da 8"**
con funzionalità touchscreen

I visualizzatori Info possono indicare:

- orario ⇨ 88
- temperatura esterna ⇨ 88
- data ⇨ 88

- Sistema Infotainment, vedi descrizione del manuale Infotainment
- indicazione della videocamera posteriore ⇨ 200
- indicazioni per il sistema di visione panoramica ⇨ 197
- indicazione delle istruzioni del sistema di ausilio al parcheggio ⇨ 186
- navigatore, vedi descrizione del manuale Infotainment
- messaggi di sistema e del veicolo ⇨ 109
- impostazioni per la personalizzazione del veicolo ⇨ 111

Visualizzatore Info Grafico



Premere  per accendere il display.

Premere **MENU** per selezionare la pagina del menù principale.

Premere  per selezionare una pagina del menù.

Premere **OK** per confermare una selezione.

Premere **BACK** per uscire dal menu senza cambiare un'impostazione.

Visualizzatore a Colori Info da 7"

Selezione di menu e impostazioni

Alle funzioni e alle impostazioni si accede dal visualizzatore.



Premere  per accendere il display.

Premere  per visualizzare la pagina iniziale.

Toccare l'icona richiesta del display menù.

Toccare la rispettiva icona per confermare la scelta.

Toccare  per ritornare al livello del menu immediatamente superiore.

Premere  per tornare alla pagina iniziale.

Per ulteriori informazioni, consultare il manuale Infotainment.

Personalizzazione del veicolo ⇨ 111.

Visualizzatore a Colori Info da 8"

Selezione di menu e impostazioni

Ci sono tre opzioni per il funzionamento del display:

- mediante tasti sotto il display
- toccando lo schermo a sfioramento con il dito
- mediante riconoscimento del parlato

Utilizzo dei pulsanti e del sistema tattile



Premere  per accendere il display.

Premere **SET** per selezionare le impostazioni di sistema (unità, lingua, ora e data).

Premere  per selezionare le impostazioni del veicolo o le funzioni di guida.

Toccare l'icona del display del menu richiesto o una funzione con il dito.

Confermare una funzione o selezione desiderata con un tocco.

Toccare  sul display per uscire dal menù senza cambiare un'impostazione.

Per ulteriori informazioni, consultare il manuale Infotainment.

Riconoscimento vocale

Per la descrizione consultare il manuale Infotainment.

Personalizzazione del veicolo  111.

Messaggi del veicolo

I messaggi sono indicati nel Driver Information Center, in alcuni casi in concomitanza con un'avvertenza o un segnale acustico.



Premere **SET/CLR** sulla leva degli indicatori di direzione per confermare un messaggio.

Messaggi di assistenza e del veicolo

I messaggi del veicolo sono visualizzati come testo. Seguire le istruzioni dei messaggi.

Messaggi nel Visualizzatore Info a Colori

Il Visualizzatore Info potrebbe visualizzare anche alcuni messaggi importanti. Alcuni di essi compaiono solo per alcuni secondi.

Segnali acustici

All'avvio del motore o durante la guida

Si attiva un solo segnale acustico per volta.

Il segnale acustico per il mancato allacciamento delle cinture di sicurezza ha la priorità su qualunque altro segnale acustico.

- Se una cintura di sicurezza non è allacciata.
- Se alla partenza del veicolo vi è una portiera o il portellone posteriore aperto.
- Se viene superata una certa velocità con il freno di stazionamento azionato.

- Se il controllo automatico della velocità di crociera si disattiva automaticamente.
- Se si supera una velocità programmata o un limite di velocità.
- Se compare un messaggio di segnalazione nel Driver Information Centre.
- Se la chiave elettronica non si trova nell'abitacolo.
- Se il sistema di ausilio al parcheggio rileva un oggetto.
- Se si effettua un cambio di corsia non intenzionale.
- Se il filtro antiparticolato diesel ha raggiunto il massimo livello di riempimento.

Quando il veicolo è parcheggiato e/o all'apertura della portiera del conducente

- Se le luci esterne sono accese.

Durante un Autostop

- Se viene aperta la portiera del conducente.
- Se non viene osservata una qualsiasi condizione che consente l'avvio automatico.

Tensione della batteria

Quando la tensione della batteria del veicolo è troppo bassa, nel Driver Information Center viene visualizzato un messaggio.

Mentre si è alla guida, la funzione di riduzione del carico disattiva temporaneamente altre funzioni come l'aria condizionata, il riscaldamento del lunotto e del volante, ecc.

Queste funzioni vengono riattivate automaticamente non appena le condizioni lo permettano.

Personalizzazione del veicolo

Il comportamento del veicolo può essere personalizzato cambiando le impostazioni nel Visualizzatore Info.

A seconda dell'equipaggiamento del veicolo e delle leggi vigenti nei singoli Paesi, alcune delle funzioni di seguito descritte potrebbero non essere disponibili.

Alcune funzioni sono visualizzate o attivate solo quando il motore è in funzione.

Visualizzatore Info Grafico



Premere **MENU** per aprire la pagina del menu.

Utilizzare il comando a quattro posizioni per interagire con il display:

Selezionare  **Personalizzazione-configurazione**, **OK**.

Impostazioni unità

Selezionare **Configurazione display**, **OK**.

Selezionare **Scelta unità**, **OK**.

Selezionare le impostazioni desiderate, **OK**.

Impostazioni della lingua

Selezionare **Configurazione display**, **OK**.

Selezionare **Scelta lingua**, **OK**.

Selezionare la lingua desiderata, **OK**.

Impostazioni veicolo

Selezionare **Definisci parametri veicolo**, **OK**.

Nei rispettivi sottomenu è possibile modificare le seguenti impostazioni:

- **Illuminazione.**

Fari Follow-me-home: Attivazione e impostazione della durata.

Illuminazione di cortesia: Attivazione e impostazione della durata.

- **Comfort**

Luci ambiente: Attivazione/Disattivazione.

Tergicristallo posteriore durante la retromarcia: Attivazione/Disattivazione.

- **Veicolo**

Solo per sbloccare il portellone posteriore: Attivazione/Disattivazione.

Bloccaggio/sbloccaggio a distanza: Portiera conducente/tutte le portiere.

- **Assistenza alla guida**

Sistema di rilevamento stanchezza: Attivazione/Disattivazione.

Velocità consigliata: Attivazione/
Disattivazione.

7" Visualizzatore a Colori Info



Premere per aprire la pagina iniziale.

Utilizzare i pulsanti tattili per interagire con il display:

Selezionare **Impostazioni**.

Impostazioni unità

Selezionare **Unità**

Modifica delle unità per **Consumo e distanza** e **Temperatura**.

Premere più volte per tornare alla pagina iniziale.

Impostazioni della lingua

Selezionare **Lingua(Language)**.

Cambiare la lingua toccando l'opzione desiderata.

Premere più volte per tornare alla pagina iniziale.

Impostazioni veicolo

Selezionare **Veicolo**.

Nei rispettivi sottomenu è possibile modificare le seguenti impostazioni:

- **Sistemi di rilevazione / collisione**

Allarme angolo morto laterale:

Attiva o disattiva l'allarme angolo morto laterale.

Allarme conducente assennato:

Attiva o disattiva il sistema di allarme anti-sonnolenza.

Informazioni limiti di velocità:

Attiva o disattiva le informazioni sul limite di velocità attraverso il riconoscimento della segnaletica stradale.

Linee guida telecamera

posteriore: Attiva o disattiva le linee guida per la videocamera posteriore sul Visualizzatore Info.

Allarme collisione frontale: Attiva o disattiva l'allarme di collisione anteriore, regola la sensibilità dell'allarme.

- **Comfort e praticità**

Passata automatica in

retromarcia: attiva/disattiva l'accensione automatica del tergicristallo quando la retromarcia è inserita.

- **Illuminazione**

Illuminazione ambiente: Attiva o disattiva le luci ambiente e ne regola la luminosità.

Illuminazione d'accoglienza:

Attiva/disattiva e modifica la durata delle luci di cortesia.

Luci in uscita: Attiva/disattiva e

modifica la durata delle luci in uscita.

- **Blocco, sblocco, avvio remoti**

Sblocco portiere da

telecomando: Cambia l'impostazione per sbloccare unicamente la portiera del conducente o tutte le portiere quando si preme il pulsante sul controllo remoto.

Sbloccaggio del solo bagagliaio:

Attiva o disattiva lo sbloccaggio del solo portellone posteriore quando si preme  sul controllo remoto.

Premere  più volte per tornare alla pagina iniziale.

8" Visualizzatore a Colori Info

Premere **SET** per aprire il menu impostazioni.

Utilizzare i pulsanti tattili per interagire con il display.

Impostazioni unità

Selezionare **Impostazioni di sistema**.

Modifica le unità utilizzate per **Consumo e distanza e Temperatura**.

Confermare con 

Toccare  più volte per uscire dal menu.

Impostazioni della lingua

Selezionare **Lingue**.

Cambiare la lingua toccando l'opzione desiderata.

Confermare con 

Toccare  più volte per uscire dal menu.

Impostazioni veicolo

Premere .

Selezionare **Impostazioni veicolo**.

Nei rispettivi sottomenu è possibile modificare le seguenti impostazioni:

- **Accesso al veicolo**

Sbloccaggio portiere: Solo la portiera del conducente: Cambia l'impostazione per sbloccare unicamente la portiera del conducente o tutte le portiere quando si preme il pulsante  sul controllo remoto.

Sbloccaggio portiere: Solo portellone posteriore: Attiva o disattiva lo sbloccaggio del solo portellone posteriore quando si preme  sul controllo remoto.

Portellone posteriore/portiera motorizzati: Attiva o disattiva l'apertura o la chiusura del portellone/portiera motorizzati.

Apertura senza mani del portellone posteriore: Attiva o disattiva la funzione.

- **Sicurezza**

Display della velocità consigliata: Attiva o disattiva le informazioni sul limite di velocità attraverso il

riconoscimento della segnaletica stradale.

Frenata di emergenza attiva:

Attiva o disattiva la funzione frenata di emergenza attiva, è possibile impostare la sensibilità dell'allarme.

Adattamento specchietti:

Avviso attenzione conducente:

Attiva o disattiva il sistema di allarme anti-sonnolenza.

Tergicristallo posteriore durante la retromarcia: Attiva/disattiva l'accensione automatica del tergilunotto quando la retromarcia è inserita.

- **Illuminazione di guida**

Fari direzionali: Attiva o disattiva la funzione.

- **Illuminazione di comodità**

Luci Guide-me-home: Attiva o disattiva la funzione e ne regola la durata.

Illuminazione di cortesia: Attiva o disattiva la funzione e ne regola la durata.

Luci ambiente: Regola la luminosità dell'illuminazione ambiente.

Funzioni di guida



Premere .

Selezionare **Funzioni di guida**.

Nei rispettivi sottomenu è possibile modificare le seguenti impostazioni:

- **Assistente parcheggio:** Attiva il sistema di ausilio al parcheggio avanzato, sarà possibile scegliere il tipo di manovra di parcheggio.

- **Sensori angolo morto laterale:** Attiva o disattiva l'avviso dell'angolo morto laterale.
- **Sistema di visione panoramica:** Attivazione/Disattivazione della funzione.

Servizio telematico

OnStar

OnStar è un assistente personale per la connettività e di assistenza con hotspot Wi-Fi integrato. Il servizio OnStar è disponibile 24 ore su 24, sette giorni su sette.

Avviso

OnStar non è disponibile in tutti i mercati. Per ulteriori informazioni, contattare la propria officina.

Avviso

Perché sia disponibile e funzionante, OnStar deve avere a disposizione un abbonamento OnStar in corso di validità, l'accensione deve essere inserita, gli impianti elettrici del veicolo devono essere funzionanti, così come il servizio mobile e il collegamento satellitare GPS.

Per attivare i servizi OnStar e creare un account, premere  e parlare con un operatore.

In base alle dotazioni del veicolo, sono disponibili i seguenti servizi:

- Servizi di emergenza e assistenza in caso di rottura del veicolo
- Hotspot Wi-Fi
- Applicazione smartphone
- Controllo remoto, ad es. localizzazione del veicolo, attivazione di avvisatore acustico e luci, controllo della chiusura centralizzata
- Assistenza per furto veicolo
- Diagnostica veicolo

Avviso

Il modulo OnStar del veicolo è disattivato dopo 10 giorni senza un ciclo di accensione. Le funzioni che richiedono un collegamento dati saranno di nuovo disponibili dopo aver acceso il quadro.

Tasti OnStar



Tasto privacy

Tenere premuto  fino a quando non si senta un messaggio per attivare o disattivare la trasmissione della localizzazione del veicolo.

Premere  per rispondere ad una chiamata o per terminare una chiamata con un operatore.

Premere  per accedere alle impostazioni Wi-Fi.

Tasto richiesta assistenza

Premere  per stabilire un collegamento con un operatore.

Tasto SOS

Premere  per stabilire un collegamento di emergenza prioritario con un operatore di emergenza specializzato.

LED di stato

Verde: Il sistema è pronto con la trasmissione della localizzazione del veicolo attivata.

Lampeggiante verde: Il sistema ha una chiamata attiva.

Rosso: Si è verificato un problema.

Off: Il sistema è pronto con la trasmissione della localizzazione del veicolo disattivata o il sistema è in modalità standby.

Lampeggiante rosso/verde per un breve periodo di tempo: La trasmissione della localizzazione del veicolo è stata disattivata.

Servizi OnStar

Servizi generali

Se servono informazioni relative, ad esempio, a orari di apertura, punti di interesse o destinazione o se siete alla ricerca di assistenza, ad esempio

nel caso di rottura del veicolo, pneumatico sgonfio o serbatoio carburante vuoto, premere  per stabilire un collegamento con un operatore.

Servizi di emergenza

In caso di una situazione di emergenza, premere  e parlare con un operatore. L'operatore contatterà poi i servizi di emergenza o di assistenza per indirizzarli al vostro veicolo.

In caso di incidente con attivazione degli airbag o dei tendicinghia, verrà avviata automaticamente una chiamata di emergenza. L'operatore verrà immediatamente collegato con il vostro veicolo per vedere se sia necessaria qualche forma di assistenza.

Avviso

Potrebbe non essere possibile stabilire una chiamata di emergenza in zone senza sufficiente capacità di rete, o per danni all'apparato in caso di incidente.

Hotspot Wi-Fi

L'hotspot Wi-Fi del veicolo fornisce la connettività Internet con una velocità massima di 4G/LTE.

Avviso

La funzionalità di hotspot Wi-Fi non è disponibile in tutti i mercati.

Si possono collegare fino a sette dispositivi.

Per collegare un dispositivo mobile con l'hotspot Wi-Fi:

1. Premere  e selezionare le impostazioni Wi-Fi del Visualizzatore Info. Le impostazioni visualizzate includono il nome dell'hotspot Wi-Fi (SSID), la password e il tipo di collegamento.
2. Avviare una ricerca di rete Wi-Fi sul dispositivo mobile.
3. Selezionare l'hotspot (SSID) del vostro veicolo quando appare in elenco.
4. Inserire la password sul dispositivo mobile quando viene richiesta.

Avviso

Per modificare SSID o password, premere  e parlare con un operatore, oppure accedere al proprio account.

Per disattivare la funzionalità hotspot Wi-Fi, premere  per chiamare un operatore.

App per smartphone

Con l'app per smartphone myOpel, alcune funzioni del veicolo possono essere azionate da remoto.

Sono disponibili le seguenti funzioni:

- Bloccare o sbloccare il veicolo.
- Suono dell'avvisatore acustico o luci lampeggianti.
- Controllare il livello carburante.
- Localizzare il veicolo su una mappa.
- Gestire le impostazioni Wi-Fi.

Per utilizzare queste funzioni, scaricare l'app dall'App Store® o da Google Play™ Store.

Telecomando

Se desiderato, utilizzare un qualsiasi telefono per chiamare un operatore che possa azionare da remoto determinare funzioni del veicolo. Trovare il numero di telefono di OnStar sul nostro sito web specifico del Paese in questione.

Sono disponibili le seguenti funzioni:

- Bloccare o sbloccare il veicolo.
- Fornire informazioni sulla localizzazione del veicolo.
- Suono dell'avvisatore acustico o luci lampeggianti.

Assistenza per furto veicolo

In caso di furto del veicolo, denunciare il furto alle autorità e richiedere assistenza OnStar per furto veicolo. Usare un telefono qualsiasi per chiamare un operatore. Trovare il numero di telefono di OnStar sul nostro sito web specifico del Paese in questione.

OnStar può fornire assistenza nell'individuazione e nel recupero del veicolo.

Allarme antifurto

Quando viene azionato l'impianto di allarme antifurto, OnStar viene avvisata. In seguito si verrà informati sul caso mediante un messaggio di testo o una mail.

Impedire il riavvio

Inviando segnali a distanza, OnStar può impedire al veicolo di essere avviato una volta spento.

Diagnostica su richiesta

In qualsiasi momento, ad esempio se il veicolo visualizza un messaggio del veicolo, premere  per contattare un operatore e chiedere di completare un controllo diagnostico in tempo reale per individuare immediatamente il problema. In base ai risultati, l'operatore fornirà ulteriore assistenza.

Rapporto diagnostica

Il veicolo trasmette automaticamente dati diagnostici a OnStar che invia un mail di resoconto mensile al cliente e all'officina preferita.

Avviso

La funzione di comunicazione all'officina può essere disabilitata nel vostro account.

Il resoconto contiene lo stato dei sistemi operativi importanti del veicolo come motore, trasmissione, airbag, ABS e altri sistemi principali. Fornisce anche informazioni sulle possibili manutenzioni e sulla pressione dei pneumatici (solo con sistema di monitoraggio della pressione dei pneumatici).

Per dare un'occhiata alle informazioni in maggiore dettaglio, selezionare il link nella mail e accedere al proprio account.

Impostazioni OnStar

PIN OnStar

Per avere pieno accesso a tutti i servizi OnStar, è necessario inserire un PIN a quattro cifre. Il PIN deve essere personalizzato in occasione della prima chiamata a un operatore.

Per modificare il PIN, premere  per chiamare un operatore.

Dati dell'account

L'abbonato OnStar dispone di un account nel quale vengono memorizzati tutti i dati. Per richiedere una modifica delle informazioni dell'account, premere  e parlare con un operatore oppure accedere al proprio account.

Se il servizio OnStar viene utilizzato su un altro veicolo, premere  e chiedere che l'account venga trasferito al nuovo veicolo.

Avviso

In ogni caso, se il veicolo viene smaltito, venduto o ceduto, informare immediatamente OnStar delle modifiche e interrompere il servizio OnStar per questo veicolo.

Localizzazione veicolo

La localizzazione del veicolo viene trasmessa a OnStar quando viene richiesto o attivato il servizio. Un messaggio sul Visualizzatore info informa di questa trasmissione.

Per attivare o disattivare la trasmissione della localizzazione del veicolo, tenere premuto  fino a quando non si senta un messaggio audio.

La disattivazione è indicata dalla spia di stato lampeggiante in rosso e verde per un breve periodo di tempo, e ogni volta che il veicolo viene avviato.

Avviso

Se la trasmissione della posizione del veicolo è disattivata, alcuni servizi non saranno più disponibili.

Avviso

La posizione del veicolo resta sempre accessibile ad OnStar in caso di emergenza.

Trova l'informativa sulla privacy nel tuo account.

Aggiornamenti software

OnStar potrebbe effettuare aggiornamenti del software da remoto senza preavviso o richiesta di consenso.

Tali aggiornamenti servono per migliorare o mantenere la sicurezza o il funzionamento del veicolo.

Tali aggiornamenti potrebbero riguardare problematiche relative alla privacy. Trova l'informativa sulla privacy nel tuo account.

Illuminazione

Luci esterne

Interruttore dei fari



Ruotare l'interruttore dei fari:

AUTO : Il controllo automatico dei fari commuta automaticamente da luci diurne a fari e viceversa

☞☞ : Luci di posizione

☞☞☞ : Fari

Quando l'accensione viene inserita, il controllo automatico dei fari è attivo.

Spia ☞☞ ⇨ 104.

Luci posteriori

Le luci posteriori si accendono assieme agli anabbaglianti/abbaglianti e alle luci di posizione.

Controllo automatico dei fari



Quando la funzione di comando automatico dei fari è attivata e il motore è in funzione, il sistema passa dalle luci diurne all'accensione dei fari automaticamente, a seconda delle condizioni della luminosità esterna e delle informazioni fornite dal sistema del sensore pioggia.

Luci diurne ⇨ 122.

Attivazione automatica dei fari

In condizioni di scarsa luminosità, i fari si attivano.

Inoltre, i fari si accendono se i tergi-cristalli sono attivati per diverse passate.

Rilevamento tunnel

Quando si entra in un tunnel, i fari si accendono immediatamente.

Abbaglianti

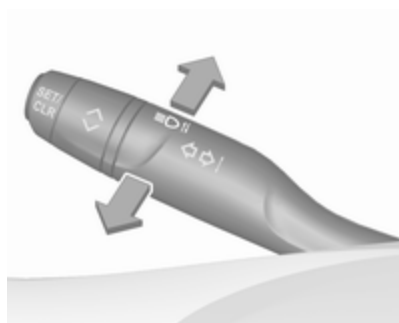

Spingere la leva per passare da anabbaglianti ad abbaglianti.

Tirare la leva per disattivare gli abbaglianti.

Assistenza all'uso degli abbaglianti ↻ 122.

Assistente all'uso degli abbaglianti

Descrizione della versione con fari alogeni. Assistenza all'uso degli abbaglianti con fari LED ↻ 122.

Questa funzione attiva gli abbaglianti come luci di marcia principali di notte e quando il veicolo viaggia ad una velocità superiore a 25 km/h.

Effettua automaticamente la commutazione agli anabbaglianti se:

- La videocamera o un sensore sul parabrezza rileva i fari di un veicolo proveniente dalla direzione contraria o di fronte.
- La velocità del veicolo scende sotto 15 km/h.
- C'è nebbia o nevica.
- Si guida in aree urbane.

Se non vengono rilevate limitazioni, il sistema commuta nuovamente sugli abbaglianti.



Attivazione



L'assistente all'uso degli abbaglianti si può attivare solamente quando l'interruttore dei fari è in posizione **AUTO**.



Attivare l'assistenza all'uso degli abbaglianti premendo  sulla leva. Il LED del pulsante si illumina se l'assistenza all'uso degli abbaglianti è attiva. Gli abbaglianti si attivano automaticamente ad una velocità superiore a 25 miglia/ora.

La spia verde  si accende in modalità fissa quando la funzione di assistenza all'uso degli abbaglianti è attivata, mentre la spia blu  si accende quando gli abbaglianti sono accesi.

Spia di controllo  ⇨ 104.

Disattivazione

Attivare l'assistenza all'uso degli abbaglianti premendo  sulla leva del segnale di svolta e di cambio di corsia

Se l'avvisatore ottico viene usato quando l'assistenza all'uso degli abbaglianti è attiva e gli abbaglianti sono accesi, la funzione di assistenza all'uso degli abbaglianti viene disattivata. Il sistema attiva gli abbaglianti.

Se l'avvisatore ottico viene usato quando l'assistenza all'uso degli abbaglianti è attiva e gli abbaglianti sono accesi, la funzione di assistenza all'uso degli abbaglianti viene disattivata. Il sistema attiva gli abbaglianti.

Per riattivare l'assistenza all'uso degli abbaglianti, utilizzare nuovamente l'avvisatore ottico.

Avvisatore ottico

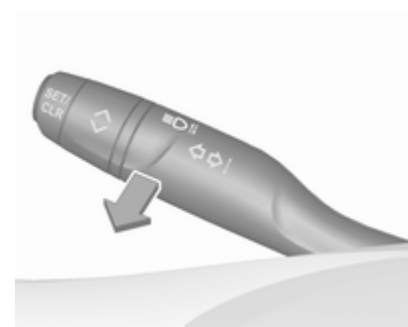

Per usare gli abbaglianti come avvisatore ottico, tirare la leva.

Tirando la leva si disattivano gli abbaglianti.

Regolazione della profondità delle luci

Regolazione manuale della profondità delle luci



Per regolare la profondità delle luci in base al carico del veicolo e non abbagliare i conducenti dei veicoli in avvicinamento: ruotare l'interruttore rotante  nella posizione desiderata.

- 0 : Sedili anteriori occupati
- 1 : Tutti i sedili occupati
- 2 : Tutti i sedili occupati e vano di carico impegnato
- 3 : Sedile conducente occupato e vano di carico riempito

Luci diurne

Le luci diurne aumentano la visibilità del veicolo durante il giorno.

Vengono attivate automaticamente quando il motore è in funzione.

Il sistema commuta da luci diurne ad anabbaglianti in modo automatico, in base alle condizioni di luce.



Fari LED

Avvertenza

Non guardare direttamente le luci LED per prevenire danni alla vista.

L'impianto fari LED contiene diversi LED speciali in ogni faro consentendo il controllo delle funzioni dei fari adattivi.

La distribuzione e l'intensità della luce variano a seconda delle condizioni d'illuminazione, del tipo di fondo stradale e di situazione di guida. Il veicolo adatta i fari automaticamente alla situazione per consentire prestazioni d'illuminazione ottimali per il conducente.

Alcune delle funzioni di autoadattamento dei fari LED possono essere disattivate o attivate nel menù di personalizzazione del veicolo. Selezionare l'impostazione pertinente in **Impostaz.**,  **Veicolo** nella Personalizzazione del veicolo del Visualizzatore Info  111.

Le seguenti funzioni d'illuminazione sono solo disponibili con l'interruttore dei fari in posizione **AUTO**.

Illuminazione di zone periferiche



Attivata automaticamente ad una velocità compresa tra 55 km/h e 115 km/h quando si guida in zone rurali. L'illuminazione della carreggiata che si sta percorrendo e del bordo stradale sono migliorate. I veicoli che precedono e provenienti in senso opposto alla direzione di marcia non vengono abbagliati.

Illuminazione su autostrada



Si attiva automaticamente ad una velocità superiore a 115 km/h. L'illuminazione si adatta alla maggiore velocità a cui si viaggia in autostrada. Se non vi sono veicoli provenienti dal senso opposto, la visibilità a lato del veicolo viene aumentata. Il raggio di visibilità passa da 70 m a 140 m, permettendo al conducente di individuare oggetti distanti sull'intera lunghezza della strada.

Illuminazione cittadina



Attivata automaticamente ad una velocità superiore a 55 km/ora e in situazioni con illuminazione ambientale esterna. La luce è ampia e simmetrica. Se si viaggia ad una velocità inferiore a 30 miglia/ora, i fari vengono ruotati leggermente verso l'esterno per permettere al conducente di individuare più rapidamente pedoni e oggetti al lato della strada. Una conformazione speciale del fascio luminoso è stata ideata per evitare l'abbagliamento di altri utenti della strada.

Luce di svolta



Allo spegnimento, in base all'angolo di sterzata e alla luce degli indicatori di direzione, vengono azionati dei particolari LED che illuminano la direzione di marcia. Si attiva fino ad una velocità massima di 40 km/h.

Luci per condizioni atmosferiche avverse

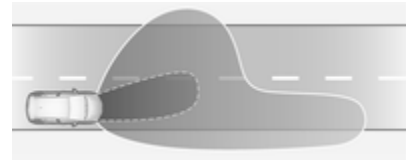

Controllate dal tergicristallo o dal sensore pioggia e attivate da pioggia o neve. L'ampia distribuzione della luce - con il faro leggermente ruotato verso l'esterno - permette di orientarsi meglio al bordo della strada. L'intensità del faro che punta lontano viene aumentata per permettere al conducente di individuare oggetti, segnali stradali e ostacoli sul lato destro della strada a prescindere dalle condizioni atmosferiche. Abbassando il riverbero su asfalto bagnato si riduce l'abbagliamento dei veicoli provenienti in senso opposto. Le luci per condizioni atmosferiche avverse si attivano fino a una velocità massima di 70 km/h.

Illuminazione in curva



LED speciali, basati su angolo di sterzata e velocità, vengono azionati in aggiunta per migliorare l'illuminazione nelle curve. Questa funzione è attivata a velocità da 40 km/ora a 70 km/ora e reagisce all'angolo di sterzata.

Assistenza all'uso degli abbaglianti

Questa funzione consente agli abbaglianti di fungere da luce di guida principale durante la notte.

La videocamera del parabrezza rileva le luci di veicoli che precedono o incrociano la vettura. Ogni LED a destra o sinistra può essere azionato o spento, a seconda delle particolari condizioni di traffico. Questo consente la migliore distribuzione della luce senza abbagliare altri utenti

della strada. Una volta attivato, l'assistente all'uso degli abbaglianti resta attivo e accende/spegne gli abbaglianti a seconda delle condizioni circostanti. Al successivo inserimento dell'accensione l'ultima impostazione dell'assistenza all'uso degli abbaglianti sarà ancora attiva.





L'assistenza all'uso degli abbaglianti include una modalità speciale per autostrada. Quando si guida ad una velocità superiore a 115 km/ora in autostrada, il fascio di luce si rimpicciolisce per evitare di abbagliare i veicoli provenienti in senso opposto. Quando si seguono o si superano dei veicoli, l'abbagliamento nei loro confronti è ridotto.

Attivazione



Attivare l'assistenza all'uso degli abbaglianti premendo  sulla. Il LED del pulsante si illumina se l'assistenza all'uso degli abbaglianti è attiva. Gli abbaglianti si attivano automaticamente ad una velocità superiore a 25 km/ora. Gli abbaglianti si spengono ad una velocità inferiore a 15 km/ora, ma l'assistente all'uso degli abbaglianti resta attivo.

La spia verde  si accende in modalità fissa quando la funzione di assistenza all'uso degli abbaglianti è attivata, mentre la spia blu  si accende quando gli abbaglianti sono accesi.

Spia  104,  104.

Premendo una volta la leva dell'indicatore si azionano gli abbaglianti manuali senza assistente all'uso degli abbaglianti.

L'assistente all'uso degli abbaglianti commuta automaticamente ad anabbaglianti nei seguenti casi:

- Si guida in aree urbane.
- La videocamera rileva nebbia fitta.
- I fendinebbia o i retronebbia sono azionati.

Se non vengono rilevate limitazioni, il sistema commuta nuovamente sugli abbaglianti.

Disattivazione

Attivare l'assistenza all'uso degli abbaglianti premendo  sulla leva del segnale di svolta e di cambio di corsia

Se l'avvisatore ottico viene usato quando l'assistenza all'uso degli abbaglianti è attiva e gli anabbaglianti sono accesi, la funzione di assistenza all'uso degli abbaglianti viene disattivata. Il sistema attiva gli abbaglianti.

Se l'avvisatore ottico viene usato quando l'assistenza all'uso degli abbaglianti è attiva e gli abbaglianti sono accesi, la funzione di assistenza all'uso degli abbaglianti viene disattivata. Il sistema attiva gli anabbaglianti.

Per riattivare l'assistenza all'uso degli abbaglianti, utilizzare nuovamente l'avvisatore ottico.

Guasto nell'impianto fari LED

Quando il sistema rileva un guasto nell'impianto fari LED, seleziona una posizione preimpostata per evitare l'abbagliamento dei veicoli che provengono in senso opposto. Un messaggio di avvertimento viene visualizzato nel Driver Information Centre.

Segnalatori di emergenza



Azionato premendo .

Quando si frena durante un'emergenza, i segnalatori di emergenza si accendono automaticamente a seconda dell'intensità della decelerazione. Si spegneranno automaticamente alla prima accelerazione.

Segnali di svolta e di cambio della corsia di marcia

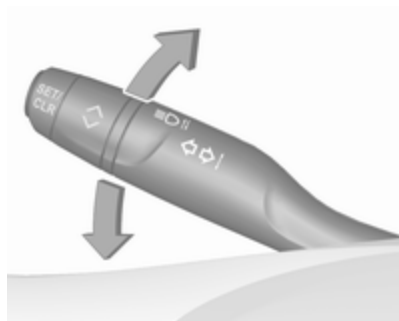

- Leva verso l'alto : indicatore di direzione destro
 Leva verso il basso : indicatore di direzione sinistro

Muovendo la leva si può avvertire un punto di resistenza.

Spingendo la leva oltre il punto di resistenza, l'indicatore si attiva e rimane acceso. Quando si gira il volante nella direzione opposta, l'indicatore viene disattivato automaticamente.

Spegnere manualmente portando la leva nella sua posizione iniziale.

Toccare leggermente per far lampeggiare l'indicatore per tre volte di fila, per esempio quando si desidera cambiare corsia.

Portando la leva al punto di resistenza senza rilasciarla, l'indicatore lampeggerà finché la leva non verrà rilasciata.

Se ci si dimentica di spegnere i segnali di svolta e di cambio della corsia di marcia per più di venti secondi, il volume del segnale acustico aumenta se la velocità è superiore a 60 km/h.

Fendinebbia



Azionato premendo RD .

Interruttore dei fari in posizione **AUTO**: accendendo i fendinebbia si accenderanno automaticamente anche i fari.

Retronebbia



Azionato premendo RD .

Interruttore dei fari in posizione **AUTO**: accendendo il retronebbia si accenderanno automaticamente anche i fari.

Interruttore dei fari in posizione RD : i retronebbia possono essere accesi solo con i fendinebbia.

I fendinebbia posteriori del veicolo si disattivano quando si traina un rimorchio o una spina viene inserita nella presa, ad es. quando si utilizza un portabiciclette.

Luci di parcheggio



Quando il veicolo è parcheggiato, è possibile accendere le luci di parcheggio su un lato del veicolo:

1. Disinserire l'accensione.
2. Portare la leva degli indicatori di direzione del tutto verso l'alto (luci di parcheggio di destra) o verso il basso (luci di parcheggio di sinistra).

L'azione è confermata da un segnale acustico e dalla spia dell'indicatore di direzione.

Luci di retromarcia

La luce di retromarcia si accende quando, con l'accensione inserita, si innesta la retromarcia.

Coprifari appannati

Il lato interno dell'alloggiamento dei fari si può appannare rapidamente in condizioni di clima umido e freddo, forte pioggia o dopo il lavaggio. L'appannamento sparisce rapidamente da solo, ma può essere agevolato accendendo i fari.

Luci interne

Controllo delle luci del quadro strumenti



La luminosità delle seguenti luci può essere regolata con le luci esterne accese:

- illuminazione del quadro strumenti
- Visualizzatore Info
- interruttori e comandi illuminati

Ruotare l'interruttore rotante e tenerlo in questa posizione fino al raggiungimento della luminosità desiderata.

Luci interne

Entrando e uscendo dal veicolo, le luci di cortesia anteriori e posteriori si accendono automaticamente e si spengono dopo un certo intervallo di tempo.



Avviso

In caso di incidente con attivazione degli airbag, le luci di cortesia si accendono automaticamente.

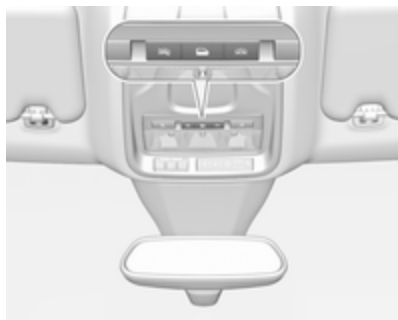
Luce di cortesia anteriore



Azionare l'interruttore basculante:



-  : accensione e spegnimento automatico
- premere  : on
- premere  : spento

Luci di cortesia posteriori

Si accendono insieme alla luce di cortesia anteriore a seconda della posizione dell'interruttore basculante.

Luci di lettura



Azionato premendo  e  nelle luci di cortesia.



La figura precedente rappresenta le luci di cortesia posteriori.

Luci nelle alette parasole

Si accendono al sollevamento del coperchio.

Caratteristiche dell'illuminazione

Illuminazione della consolle centrale

Una luce situata nella consolle superiore illumina la consolle centrale quando i fari sono spenti.

Illuminazione all'entrata

Illuminazione di cortesia

Alcune o tutte le seguenti luci si accendono per un breve periodo sbloccando le portiere del veicolo con il telecomando:

- fari
- luci degli specchietti retrovisori
- luci interne

Il numero di luci che si attivano dipende dalle condizioni dell'illuminazione circostante.

L'illuminazione si disattiva immediatamente inserendo l'accensione.

Partenza ⇨ 17.

Questa funzione è attivabile o disattivabile nella personalizzazione del veicolo.

Personalizzazione del veicolo ⇨ 111.

All'apertura della portiera del conducente si accendono anche le seguenti luci:

- illuminazione di alcuni interruttori
- Driver Information Centre
- luci delle tasche delle portiere

Luci in uscita

Le seguenti luci si accendono quando il motore viene spento:

- fari
- luci interne
- illuminazione del quadro strumenti

Si disattivano automaticamente dopo un determinato intervallo di tempo.

Questa funzione si attiva solo al buio.

L'illuminazione "Theatre lighting" si attiva se la portiera del conducente viene aperta durante questo intervallo di tempo.

Dispositivo salvacarica della batteria

Per impedire che la batteria del veicolo si scarichi quando l'accensione è disinserita, alcune luci interne si spengono automaticamente dopo alcuni minuti.

Climatizzatore







Sistemi di climatizzazione	130
Sistema di riscaldamento e di ventilazione	130
Sistema di climatizzazione	131
Sistema di climatizzazione elettronico	134
Riscaldatore ausiliario	139
Bocchette di ventilazione	139
Bocchette di ventilazione orientabili	139
Bocchette di ventilazione fisse	140
Raffreddamento del vano portaoggetti	140
Manutenzione	140
Presenza dell'aria	140
Filtro antipolline	140
Funzionamento regolare del climatizzatore	141

Sistemi di climatizzazione

Sistema di riscaldamento e di ventilazione



Comandi per:

- temperatura / \
- distribuzione dell'aria, ,  e 
- velocità della ventola 
- sbrinatorio e disappannamento 
- lunotto e specchietti retrovisori esterni termici 
- sedili riscaldati 

Lunotto termico  44.

Specchietti retrovisori esterni  41.

Sedili riscaldati  55.

Temperatura

Regolare la temperatura ruotando / \ sulla temperatura desiderata.

zona rossa : più caldo

zona blu : più freddo

Il riscaldamento entra in piena efficienza solo quando il motore raggiunge la temperatura di esercizio.

Distribuzione dell'aria

 : parabrezza e finestrini anteriori

 : zona della testa attraverso le bocchette di ventilazione orientabili

 : ai piedi e al parabrezza

Sono possibili tutte le combinazioni.

Velocità della ventola





Regolare il flusso dell'aria ruotando  sulla velocità desiderata.

a destra : aumento

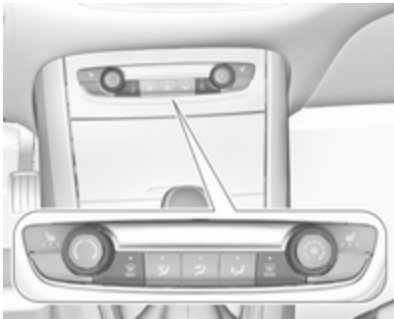
a sinistra : diminuzione

Sbrinamento e disappannamento













- Premere : la distribuzione dell'aria viene indirizzata verso il parabrezza.
- Impostare il comando della temperatura  \ sul livello più caldo.
- Regolare la velocità della ventola  al livello massimo.
- Inserire il lunotto termico .
- Aprire opportunamente le bocchette laterali dell'aria e orientarle verso i finestrini delle portiere.



Sistema di climatizzazione



Comandi per:

- temperatura  \
- distribuzione dell'aria,   e 
- velocità della ventola 
- sbrinamento e disappannamento 
- climatizzatore **A/C**
- ricircolo dell'aria 
- lunotto e specchietti retrovisori esterni termici 
- parabrezza riscaldato 
- sedili riscaldati 

Lunotto termico   44.

Specchietti retrovisori esterni termici   41.

Parabrezza riscaldato   44.

Sedili riscaldati   55.



Alcune modifiche delle impostazioni sono indicate brevemente nel visualizzatore Info. Le funzioni attivate sono indicate dal LED interno al pulsante corrispondente.



Temperatura

Regolare la temperatura ruotando  \ sulla temperatura desiderata.

zona rossa : più caldo
 zona blu : più freddo

Il riscaldamento entra in piena efficienza solo quando il motore raggiunge la temperatura di esercizio.

Distribuzione dell'aria

-  : parabrezza e finestrini anteriori
-  : zona della testa attraverso le bocchette di ventilazione orientabili
-  : ai piedi e al parabrezza

Sono possibili tutte le combinazioni.

Velocità della ventola

Regolare il flusso dell'aria ruotando  sulla velocità desiderata.

- a destra : aumento
- a sinistra : diminuzione

Climatizzatore A/C



Premere **A/C** per inserire il raffreddamento. Il LED del pulsante si illumina per indicare l'attivazione. Il raffreddamento funziona solamente con il motore acceso e la ventola di controllo del climatizzatore inserita.

Premere il pulsante **A/C** per disinserire il raffreddamento.

Il climatizzatore raffredda e deumidifica (asciuga) quando la temperatura esterna è leggermente al di sopra del punto di congelamento. Ciò può provocare la formazione di condensa, che gocciolerà da sotto il veicolo.

Se non servono né il raffreddamento, né la deumidificazione, spegnere il sistema di raffreddamento per risparmiare carburante.

L'attivazione del raffreddamento potrebbe impedire gli Autostop. Sistema Stop-start  148.

Sistema di ricircolo dell'aria



Premere  per attivare il ricircolo dell'aria. Il LED del pulsante si illumina per indicare l'attivazione.

Premere  ancora per disattivare il ricircolo dell'aria.

⚠ Avvertenza





In modalità di ricircolo, lo scambio d'aria con l'esterno risulta ridotto. Utilizzando tale modalità senza allo stesso tempo raffreddare l'aria, l'umidità nell'abitacolo aumenta, facendo appannare i finestrini internamente. Inoltre la qualità dell'aria nell'abitacolo si deteriora, e potrebbe provocare sonnolenza agli occupanti.

In condizioni ambientali calde e umide, il parabrezza potrebbe appannarsi esternamente quando dell'aria fredda venga indirizzata verso di esso. Se il parabrezza si appanna esternamente, azionare il tergicristallo e disattivare .

Raffreddamento massimo







Aprire brevemente i finestrini, in modo da disperdere rapidamente l'aria calda.

- Attivare il raffreddamento **A/C**.
- Premere  per attivare il sistema di ricircolo dell'aria.
- Premere  per la distribuzione dell'aria.
- Impostare il comando della temperatura  \ sul livello più freddo.
- Regolare la velocità della ventola  al livello massimo.
- Aprire tutte le bocchette dell'aria.



Sbrinamento e disappannamento dei cristalli



- Premere : la distribuzione dell'aria viene indirizzata verso il parabrezza.
- Impostare il comando della temperatura  \ sul livello più caldo.
- Se necessario, accendere l'aria condizionata **A/C**.
- Regolare la velocità della ventola  al livello massimo.
- Inserire il lunotto termico  REAR.

- Inserire il parabrezza riscaldato .
- Aprire opportunamente le bocchette laterali dell'aria e orientarle verso i finestrini delle portiere.

Avviso

Se  viene premuto mentre il motore è acceso, verrà impedito un Auto-stop fino a quando il pulsante  non viene premuto di nuovo.

Se viene premuto il pulsante  mentre il motore è acceso in Auto-stop, il motore si riavvierà automaticamente.

Sistema Stop-start ⇨ 148.





Sistema di climatizzazione elettronico



Il climatizzatore a due zone consente di impostare temperature differenti per il lato guida e il lato passeggero anteriore.

In modalità automatica la temperatura, la velocità della ventola e la distribuzione dell'aria sono regolate automaticamente.



Comandi per:

- temperatura sul lato guida / \
- **MENU** fa accedere al menu di impostazione del clima nel visualizzatore Info
- velocità della ventola 
- modalità automatica **AUTO**
- temperatura sul lato passeggero anteriore / \
- raffreddamento **A/C**
- ricircolo dell'aria manuale 
- sbrinamento e disappannamento 
- lunotto e specchietti retrovisori esterni termici 

- parabrezza riscaldato 
- sedili riscaldati 
- sedili ventilati 

Lunotto termico  ⇨ 44.

Specchietti retrovisori esterni termici  ⇨ 41.

Sedili riscaldati  ⇨ 55.

Sedili ventilati  ⇨ 55.

Le funzioni attivate sono indicate dal LED nel comando corrispondente.

Il sistema di climatizzazione elettronico è pienamente operativo solo quando il motore è in funzione.

Menù di impostazioni del clima (pulsante MENU)



Impostazioni per

- distribuzione dell'aria 🌀, 🌀, 🌀
- velocità della ventola 🌀
- temperatura lato guida e lato passeggero **19°/21°**
- sincronizzazione della temperatura bizona **MONO**
- climatizzatore **ON/OFF**
- modalità automatica **AUTO**

è possibile la regolazione manuale, con il menu di impostazione del clima. Premere **MENU** per accedere al menu e usare i pulsanti tattili.

Il menù di impostazioni del clima si può attivare anche

- selezionando **Climatizzaz.** sul Visualizzatore a colori info da 7" o
- premendo 📄 e quindi selezionando **Clima** dal menù del visualizzatore a colori info da 8".

Modalità automatica AUTO



Impostazione di base per il massimo comfort:

- Premere **AUTO**, la distribuzione dell'aria e la velocità della ventola vengono regolate automaticamente.

- Aprire tutte le bocchette dell'aria per ottimizzare la distribuzione dell'aria in modalità automatica.
- L'aria condizionata deve essere attiva per poter ottenere il massimo del raffreddamento e del disappannamento. Premere **A/C** per accendere l'aria condizionata. Il LED presente nel pulsante indica l'attivazione.
- Impostare la temperatura prelezionata per il lato guida e il lato passeggero anteriore mediante la manopola sinistra e destra. Si consiglia una temperatura di 22 °C.

Impostazioni manuali

Le impostazioni del sistema di controllo del climatizzatore possono essere modificate attivando le funzioni seguenti:

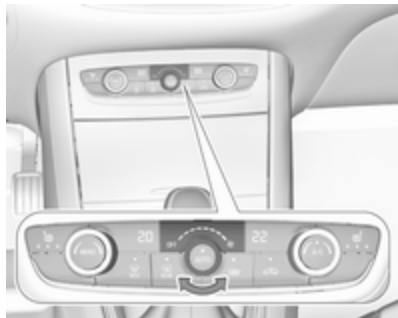
Velocità della ventola 

Regolare il flusso dell'aria ruotando la manopola sulla velocità desiderata. Ruotare verso sinistra per diminuire o verso destra per aumentare. La velocità della ventola può essere modificata anche con i pulsanti tattili del display di impostazioni del clima. Premere **MENU** per accedere al menu.



Ruotare la manopola in senso antiorario per disattivare la ventola e il raffreddamento.

Per tornare alla modalità automatica, premere **AUTO**.

Distribuzione dell'aria 

Premere **MENU** per accedere al menu.

Toccare nel Visualizzatore Info a Colori:

-  : parabrezza e finestrini anteriori
-  : zona testa e sedili posteriori con le bocchette di ventilazione orientabili
-  : zona piedi anteriore, posteriore e parabrezza

Per tornare alla ripartizione automatica dell'aria, premere **AUTO**.

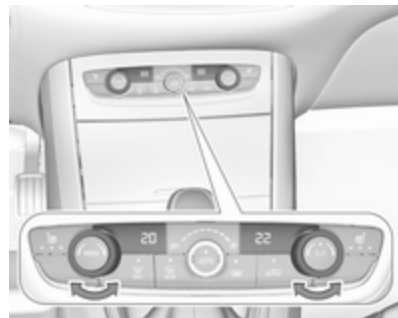
Preselezione della temperatura 

Impostare le temperature preselezionate separatamente per il lato guida e il lato passeggero anteriore sul valore desiderato mediante la manopola sinistra e destra. La manopola sul lato passeggero varia la temperatura di quel lato. La manopola sul lato del conducente cambia la temperatura di quel lato o di entrambi i lati a seconda dell'attivazione della sincronizzazione **MONO** nel menu di impostazioni del clima. Premere **MENU** per accedere al menu.

La temperatura consigliata è 22 °C. La temperatura viene indicata nei display accanto alle manopole e nel menu di impostazioni del clima.

Se è impostata la temperatura minima **Lo**, il sistema di controllo del climatizzatore funziona al raffreddamento massimo, se **A/C** è azionato.

Se viene impostata la temperatura massima **Hi**, il sistema di controllo del climatizzatore attiva il riscaldamento massimo.

Avviso

Se **A/C** non è azionato, la riduzione della temperatura impostata della cabina può causare il riavviamento del motore da un arresto automatico (Autostop) o impedire un arresto automatico.

Sistema Stop-start ⇨ 148.

Sincronizzazione della temperatura bizona **MONO** o **SYNC**

Premere **MENU** per accedere al menu. Toccare **MONO** o **SYNC** per collegare l'impostazione della temperatura lato passeggero a quella del lato guida.

Se si regola il comando lato passeggero, la sincronizzazione verrà disattivata.

Climatizzatore **A/C**



Premere **A/C** per inserire il raffreddamento. Il LED del pulsante si illumina per indicare l'attivazione. Il raffreddamento funziona solamente con il motore acceso e la ventola di controllo del climatizzatore inserita.

Premere il pulsante **A/C** per disinserire il raffreddamento.

Il climatizzatore raffredda e deumidifica (asciuga) quando la temperatura esterna è superiore a un dato livello.

Ciò può provocare la formazione di condensa, che gocciolerà da sotto il veicolo.

Se non servono né il raffreddamento, né la deumidificazione, spegnere il sistema di raffreddamento per risparmiare carburante.

Ricircolo dell'aria manuale ⇨

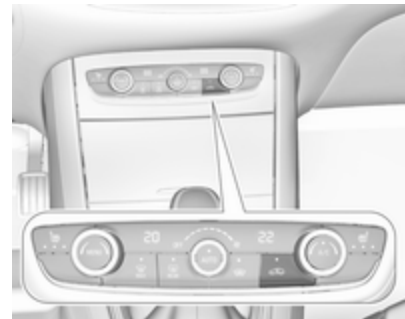

Premere ⇨ per attivare il ricircolo dell'aria. Il LED del pulsante si illumina per indicare l'attivazione.

Premere di nuovo ⇨ per disattivare la modalità di ricircolo.



⚠ Avvertenza



In modalità di ricircolo, lo scambio d'aria con l'esterno risulta ridotto. Utilizzando tale modalità senza allo stesso tempo raffreddare l'aria, l'umidità nell'abitacolo aumenta, facendo appannare i finestrini internamente. Inoltre la qualità dell'aria nell'abitacolo si deteriora, e potrebbe provocare sonnolenza agli occupanti.

In condizioni ambientali calde e umide, il parabrezza potrebbe appannarsi esternamente quando dell'aria fredda venga indirizzata verso di esso. Se il parabrezza si appanna esternamente, azionare il tergicristallo e disattivare .



Sbrinamento e disappannamento dei cristalli



- Premere . Il LED del pulsante si illumina per indicare l'attivazione.
- La temperatura e la ripartizione dell'aria vengono impostate automaticamente e la ventola funziona ad alta velocità.
- Se necessario, inserire l'aria condizionata premendo **A/C**.
- Inserire il lunotto termico .

- Inserire il parabrezza riscaldato .
- Per tornare alla modalità precedente, premere nuovamente il pulsante . Per tornare alla modalità automatica, premere **AUTO**.

Avviso

Se  viene premuto mentre il motore è acceso, verrà impedito un Auto-stop fino a quando il pulsante  non viene premuto di nuovo.

Se viene premuto il pulsante  mentre il motore è acceso in Auto-stop, il motore si riavvierà automaticamente.

Sistema Stop-start ⇨ 148.

Disattivazione del sistema di controllo del climatizzatore

Il raffreddamento, la ventola e la modalità automatica si possono spegnere ruotando completamente la manopola **AUTO** in senso antiorario.

Si attiva accendendo la ventola o premendo **AUTO**.

Riscaldatore ausiliario

Riscaldatore dell'aria

Quickheat è un sistema di riscaldamento elettrico ausiliario per l'aria che è in grado di riscaldare più rapidamente l'abitacolo.

Bocchette di ventilazione

Bocchette di ventilazione orientabili

Bocchette di ventilazione centrali situate nel quadro strumenti



Regolare la direzione del flusso d'aria modificando l'inclinazione orizzontale e verticale delle alette della bocchetta.

Per chiudere la bocchetta, ruotare le alette verso l'interno.

Bocchette di ventilazione laterali nel quadro strumenti



Regolare la direzione del flusso d'aria modificando l'inclinazione orizzontale e verticale delle alette della bocchetta.

Per chiudere la bocchetta, ruotare le alette verso esterno.

Con la funzione di raffreddamento attiva, almeno due bocchette di ventilazione devono essere aperte.

⚠ Avvertenza

Non applicare oggetti alle alette delle bocchette dell'aria. C'è il rischio di danni e lesioni in caso di incidente.

Bocchette di ventilazione fisse

Altre bocchette di ventilazione si trovano sotto il parabrezza e i finestrini e nei vani piedi.

Raffreddamento del vano portaoggetti

Il sistema di climatizzazione può prevedere inoltre al raffreddamento del cassetto portaoggetti.

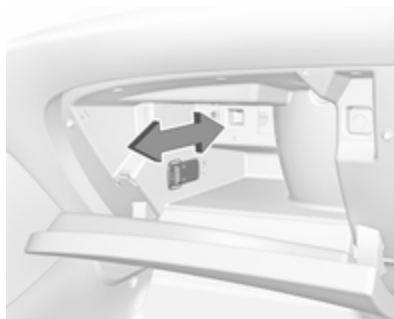

Far scorrere l'interruttore avanti e indietro per attivare o disattivare il raffreddamento del cassetto portaoggetti.

Manutenzione**Preso dell'aria**

La presa dell'aria davanti al parabrezza nel vano motore non deve essere ostruita in alcun modo per consentire l'ingresso dell'aria. Togliere eventuali depositi di foglie, sporco o neve.

Filtro antipolline

Il filtro antipolline impedisce a polvere, fuliggine, polline e spore di penetrare nell'abitacolo attraverso le prese d'aria.

Funzionamento regolare del climatizzatore

Per garantire sempre la massima efficienza del sistema, il raffreddamento deve essere attivato per alcuni minuti almeno una volta al mese, indipendentemente dalle condizioni climatiche e dalla stagione. Il funzionamento con raffreddamento non è possibile quando la temperatura esterna è troppo bassa.

Manutenzione

Per un raffreddamento ottimale, si consiglia di far controllare annualmente il sistema di climatizzazione, a partire da tre anni dopo la prima immatricolazione del veicolo. Di seguito indichiamo alcuni controlli da effettuare:

- prova di funzionalità e di pressione
- funzionalità del riscaldamento
- controllo di tenuta
- controllo delle cinghie di trasmissione

- pulizia del condensatore e scarico dell'evaporatore
- controllo delle prestazioni

Guida e funzionamento

Consigli per la guida	143		
Controllo del veicolo	143		
Sterzare	143		
Avviamento e funzionamento	143		
Rodaggio di un veicolo nuovo .	143		
Posizioni della chiave nel bocchetto di accensione	144		
Tasto di azionamento	144		
Modalità risparmio energetico .	146		
Avviamento del motore	146		
Interruzione di carburante al motore durante la decelerazione	148		
Sistema stop-start	148		
Parcheggio	150		
Gas di scarico	152		
Filtro antiparticolato	152		
Convertitore catalitico	152		
AdBlue	153		
Cambio automatico	156		
Display del cambio	156		
Leva del cambio	157		
Modalità manuale	158		
		Programmi di marcia elettronici	158
		Guasto	158
		Interruzione alimentazione elettrica	159
		Cambio manuale	159
		Freni	160
		Sistema di antibloccaggio	160
		Freno di stazionamento	161
		Assistenza alla frenata	162
		Assistenza per le partenze in salita	163
		Sistemi di controllo della guida .	163
		Controllo elettronico della stabilità e Sistema di controllo della trazione	163
		Sistema di controllo selettivo della guida	164
		Modalità sport	167
		Sistemi di assistenza al conducente	167
		Controllo automatico della velocità di crociera	167
		Limitatore di velocità	170
		Cruise control adattivo	173
		Allarme collisione anteriore	180
		Frenata di emergenza attiva	181
		Protezione anteriore per i pedoni	185
		Sistema di ausilio al parcheggio	186
		Dispositivo di assistenza al parcheggio avanzato	189
		Allarme angolo morto laterale .	195
		Sistema di visione panoramica	197
		Videocamera posteriore	200
		Avvisatore di cambio accidentale della corsia di marcia	201
		Ausilio al mantenimento di corsia	203
		Allarme anti-sonnolenza	205
		Carburante	207
		Carburante per motori a benzina	207
		Carburante per motori diesel ...	208
		Rifornimento	209
		Consumo di carburante - Emissioni di CO ₂	210
		Gancio traino	211
		Informazioni generali	211
		Consigli per la guida e per il traino	211
		Traino di un rimorchio	212
		Dispositivi di traino	212
		Controllo della stabilità per il traino	215

Consigli per la guida

Controllo del veicolo

Mai procedere in folle con il motore spento

In tale situazione molti impianti, quali il servofreno o il servosterzo, non funzionano. Rendendo la marcia un pericolo per sé e per gli altri.

Tutti i sistemi funzionano durante un Autostop.

Sistema Stop-start ⇨ 148.

Potenziatore al minimo

Se la batteria del veicolo necessita di ricarica, l'ampereaggio dell'alternatore deve essere aumentato. A tal scopo viene attivato un potenziatore al minimo, che può emettere un certo rumore.

Compare un messaggio di segnalazione nel Driver Information Centre.

Pedali

Non collocare tappetini nella zona dei pedali per evitare di ostacolare la corsa dei pedali stessi.

Utilizzare solo tappetini di misura adatta e fissati dai rispettivi fermi sul lato guida.

Sterzare

Se l'assistenza del servosterzo non è più disponibile a causa di un arresto del motore o di un malfunzionamento del sistema, è possibile sterzare il veicolo ma con uno sforzo maggiore.

Avviamento e funzionamento

Rodaggio di un veicolo nuovo

Per i primi viaggi non effettuare inutilmente frenate brusche.

Quando si guida la vettura per la prima volta, è possibile che la cera e l'olio presenti nell'impianto di scarico evaporino producendo l'emissione di fumi. Parcheggiare la vettura all'aperto per un po' evitando di inalare i fumi.

Durante il periodo di rodaggio il consumo di carburante e olio può essere superiore.

Inoltre, il processo di pulizia del filtro antiparticolato può avvenire più frequentemente.

Filtro antiparticolato ⇨ 152.

È possibile inibire l'Autostop per consentire di ricaricare la batteria del veicolo.

Posizioni della chiave nel blocchetto di accensione

Girare la chiave:

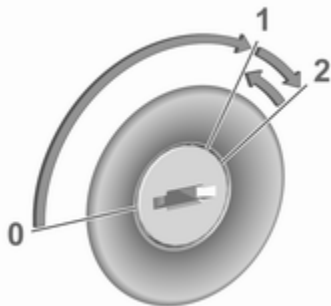

- 0 : accensione disinserita: Alcune funzioni rimangono attive fino alla rimozione della chiave o l'apertura della portiera del conducente purché l'accensione sia già inserita
- 1 : accensione in modalità di alimentazione: Il quadro è acceso, il motore diesel è in fase di preriscaldamento. Le spie si illuminano e la maggior parte delle funzioni elettriche sono azionabili
- 2 : avvio motore: Rilasciare la chiave una volta avviato il motore

Bloccasterzo

Rimuovere la chiave dal commutatore di accensione e ruotare il volante finché si blocca.

Pericolo

Non rimuovere mai la chiave dall'interruttore di accensione durante la guida in quanto potrebbe causare danni al bloccasterzo.

Tasto di azionamento



La chiave elettronica deve trovarsi all'interno del veicolo.

Avvio motore

Azionare il pedale della frizione (cambio manuale) o quello del freno (cambio automatico) e premere **Start/Stop**. Rilasciare il pulsante dopo che la procedura di avviamento ha inizio. Il motore diesel si avvia dopo il preriscaldamento.

Accensione del quadro senza avviamento del motore

Premere **Start/Stop** senza azionare il pedale della frizione o del freno. Le spie si illuminano e la maggior parte delle funzioni elettriche sono azionabili.

Spegnimento del motore e del quadro

Premere brevemente **Start/Stop** in ogni modalità o a motore in funzione e veicolo fermo. Alcune funzioni rimangono attive fino all'apertura della portiera del conducente purché l'accensione sia già inserita.

Spegnimento d'emergenza durante la guida

Premere **Start/Stop** per cinque secondi ⇨ 146. Il volante si blocca non appena il veicolo è fermo.

Bloccasterzo

Il bloccasterzo si attiva automaticamente quando:

- Il veicolo è fermo.
- L'accensione è stata spenta.

Per sbloccare il bloccasterzo, aprire e chiudere la portiera del conducente e attivare la modalità accessori o avviare direttamente il motore.

⚠ Avvertenza

Se la batteria del veicolo si scarica, il veicolo non deve essere rimorchiato né avviato mediante traino o a spinta, in quanto il bloccasterzo non può essere disinnescato.

Funzionamento su veicoli con sistema chiave elettronica in caso di guasto

Se la chiave elettronica non funziona o la batteria della chiave elettronica è debole, all'avvio del veicolo il Driver Information Center può visualizzare **Nessun telecomando rilevato o Sostituire la batteria nel telecomando.**



Con i pulsanti rivolti verso l'esterno, tenere la chiave elettronica nella posizione contrassegnata sul piantone dello sterzo, come mostrato nella figura.

Premere il pedale della frizione (cambio manuale) o il pedale del freno (cambio automatico o manuale automatizzato) e premere **Start/Stop** per avviare il motore.

Questa opzione è prevista solo per le situazioni di emergenza. Sostituire la batteria della chiave elettronica non appena possibile ⇨ 23.

Per lo sblocco o il blocco delle portiere vedere Guasto al gruppo del telecomando o al sistema chiave elettronica ⇨ 24.

Modalità risparmio energetico

Questa funzione gestisce la durata di determinati sistemi per evitare che la batteria del veicolo si scarichi. Una volta spento il motore, è possibile utilizzare determinati sistemi per una durata complessiva massima di circa quaranta minuti, come il sistema audio e il servizio telematico, i tergi-cristallo, i fari anabbaglianti, le luci di cortesia, ecc.

Selezionare la modalità risparmio energetico

Quando la batteria del veicolo raggiunge un determinato livello di carica, le funzioni attive vengono messe in modalità standby. Il messaggio **Modalità risparmio energetico** viene visualizzato nel Driver Information Center.

Se in questo momento si effettua una chiamata telefonica con il dispositivo vivavoce Bluetooth del sistema Infotainment, la durata massima sarà di circa 10 minuti.

Disattivare la modalità risparmio energetico

La modalità standby viene riattivata automaticamente la prossima volta che ci si mette alla guida del veicolo. Per utilizzare una funzione senza dover aspettare, avviare il motore:

- per meno di dieci minuti per utilizzare un dispositivo per circa cinque minuti
- per più di dieci minuti per utilizzare un dispositivo per una durata approssimativa di trenta minuti.

Lasciare il motore acceso per la durata specificata per assicurarsi che la batteria sia sufficientemente carica. Evitare di spegnere e riavviare il motore ripetutamente per ricaricare la batteria.

Avviamento del motore

Veicoli con commutatore di accensione

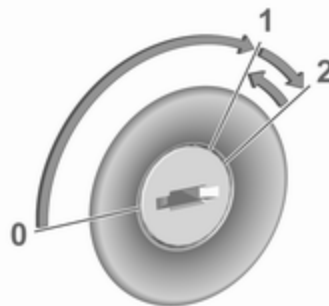

Ruotare la chiave in posizione **1** per sbloccare il bloccasterzo.

Cambio manuale: azionare il pedale della frizione e del freno.

Cambio automatico: azionare il pedale freno e portare la leva del cambio in posizione **P** o **N**.

Non azionare il pedale dell'acceleratore.

Motori diesel: attendere fino a quando la spia  si spegne.

Girare brevemente la chiave in posizione **2** e rilasciare una volta avviato il motore.

Cambio manuale: durante un Auto-stop, è possibile riavviare il motore premendo il pedale della frizione ↷ 148.

Cambio automatico: durante un Auto-stop, è possibile riavviare il motore rilasciando il pedale del freno ↷ 148.

Veicoli con tasto di azionamento



Cambio manuale: azionare il pedale della frizione e del freno.

Cambio automatico: azionare il pedale freno e portare la leva del cambio in posizione **P** o **N**.

Non azionare il pedale dell'acceleratore.

Premere brevemente e rilasciare **Start/Stop**: una procedura automatica aziona il dispositivo d'avviamento dopo un breve ritardo finché il motore non si avvia.

Prima di riavviare o di spegnere il motore a veicolo fermo, premere ancora una volta **Start/Stop** brevemente.

Cambio manuale: durante un Auto-stop, è possibile riavviare il motore premendo il pedale della frizione ↷ 148.

Cambio automatico: durante un Auto-stop, è possibile riavviare il motore rilasciando il pedale del freno ↷ 148.

Spegnimento d'emergenza durante la guida

Se, in caso di emergenza, dovesse rendersi necessario spegnere il motore durante la marcia, premere **Start/Stop** per cinque secondi.

⚠ Pericolo

Lo spegnimento del motore durante la guida può causare la perdita di potenza frenante e sterzante. I sistemi di assistenza e i sistemi airbag sono disabilitati. L'illuminazione e le luci dei freni si spengono. Pertanto spegnere il motore e l'accensione del veicolo durante la guida, solo quando necessario in caso di emergenza.

Avviare il veicolo a basse temperature

L'avviamento del veicolo senza riscaldatori aggiuntivi è possibile solo fino a -25°C per i motori diesel e -30°C per i motori a benzina. È necessario utilizzare un olio motore con appropriata viscosità, carburante appropriato, servizi di assistenza effettuati e una batteria veicolo sufficientemente carica. A temperature inferiori a -30°C il cambio automatico richiede una fase di riscaldamento di circa cinque minuti. La leva del cambio deve essere in posizione **P**.

Funzioni di riscaldamento

Avviso

Certe funzioni di riscaldamento individuali, come il riscaldamento del sedile o del volante, possono diventare temporaneamente non disponibili in caso di limiti al carico elettrico. Le funzioni saranno nuovamente disponibili dopo qualche minuto.

Riscaldamento del motore turbo

All'avviamento la coppia disponibile del motore potrebbe essere limitata per un breve periodo, specialmente quando la temperatura del motore è bassa. La limitazione serve a consentire al sistema di lubrificazione di proteggere completamente il motore.

Interruzione di carburante al motore durante la decelerazione

L'alimentazione del carburante viene interrotta automaticamente durante le decelerazioni, ovvero quando il veicolo procede con una marcia innestata ma non viene premuto il pedale dell'acceleratore.

In base alle condizioni di guida, l'interruzione di carburante al motore durante la decelerazione potrebbe essere disattivata.

Sistema stop-start

Il sistema Start-stop contribuisce a far risparmiare carburante e a ridurre le emissioni. Quando le condizioni lo consentono, disinserisce il motore appena il veicolo procede a bassa velocità o si arresta, ad esempio a un semaforo o in un ingorgo.

Attenzione

Prima di guidare su una strada allagata, disattivare il sistema stop-start.

Attivazione

Il sistema Start-stop è disponibile non appena il motore viene avviato, il veicolo parte e le condizioni riportate nel seguito di questa sezione sono soddisfatte.

Disattivazione



Disattivare il sistema Start-stop manualmente premendo A OFF . La disattivazione è indicata dall'accensione del LED presente nel pulsante.

Autostop

Veicoli con cambio manuale

Se il veicolo è in sosta si può attivare un Autostop.

Attivare un Autostop come segue:

- Premere il pedale della frizione.
- Posizionare la leva in folle.
- Rilasciare il pedale della frizione.

Il motore verrà spento mentre l'accensione rimane attivata.

Vetture con cambio automatico

Se il veicolo è in sosta con pedale del freno premuto, l'Autostop si attiva automaticamente.

Il motore verrà spento mentre l'accensione rimane attivata.

Il sistema stop-start si disattiverà su pendii del 10% o superiori.

Indicazione



Un Autostop viene indicato dalla spia (A).

Durante un Autostop, il riscaldamento e le prestazioni dei freni vengono mantenuti.

Condizioni per un Autostop

Il sistema Start-stop verifica che ciascuna delle condizioni seguenti sia soddisfatta.

- Il sistema Start-stop non è disattivato manualmente.
- La portiera del conducente è chiusa oppure la cintura di sicurezza del conducente è allacciata.
- La batteria del veicolo è sufficientemente carica e in buone condizioni.
- Il motore è caldo.
- La temperatura del liquido di raffreddamento del motore non è troppo alta.
- La temperatura dei gas di scarico del motore non è troppo elevata, ad esempio dopo aver guidato con un carico motore elevato.
- La temperatura ambiente supera i -5 °C.
- Il sistema di climatizzazione consente un Autostop.
- La depressione del freno è sufficiente.

- La funzione di autopulizia del filtro antiparticolato non è attiva.
- Il veicolo è stato guidato almeno a passo d'uomo dall'ultimo Autostop.

In caso contrario, l'Autostop viene bloccato.

Certe impostazioni del climatizzatore possono bloccare un Autostop. Vedere il capitolo sul climatizzatore per maggiori dettagli ⇨ 131.

Immediatamente dopo aver guidato ad una velocità più alta un Autostop può essere bloccato.

Rodaggio di un veicolo nuovo ⇨ 143.

Dispositivo salvacarica della batteria del veicolo

Per assicurare un riavviamento affidabile del motore, il sistema Start-stop integra diverse funzioni salvacarica della batteria del veicolo.

Misure per il risparmio energetico

Durante un Autostop, diverse funzioni elettriche, come il riscaldatore elettrico ausiliario o il lunotto termico, sono disabilitate o commutate in modalità risparmio energetico. La

velocità della ventola del climatizzatore viene ridotta per risparmiare energia.

Riavvio del motore da parte del conducente

Veicoli con cambio manuale

Premere il pedale della frizione senza premere il pedale del freno per riavviare il motore.

Vetture con cambio automatico

Il motore viene riavviato se

- si rilascia il pedale del freno quando la leva del cambio è in posizione **D** o **M**
- si rilascia il pedale del freno o la leva del cambio è in posizione **N** quando si porta la leva del cambio in posizione **D** o **M**.
- si porta la leva del cambio in posizione **R**.

Riavvio del motore mediante il sistema Start-stop

La leva del cambio deve essere in folle per abilitare un riavvio automatico.

Se una delle seguenti condizioni si verifica durante un Autostop, il motore viene avviato automaticamente mediante il sistema Start-stop:

- Il sistema Start-stop è disattivato manualmente.
- La cintura di sicurezza del conducente non è allacciata e la portiera del conducente è aperta.
- La temperatura del motore è troppo bassa.
- Il livello di carica della batteria del veicolo è sotto un determinato livello.
- La depressione del freno non è sufficiente.
- Il veicolo è guidato almeno a passo d'uomo.
- Il climatizzatore richiede un avvio del motore.
- Il climatizzatore viene acceso manualmente.

Se alla presa di corrente è collegato un accessorio elettrico, ad esempio un lettore CD portatile, durante il riavvio potrebbe essere percepibile un breve calo di tensione.

Parcheggio

⚠ Avvertenza

- Non parcheggiare il veicolo su una superficie facilmente infiammabile. L'elevata temperatura dell'impianto di scarico potrebbe incendiare la superficie.
 - Azionare sempre il freno di stazionamento.
 - Spegnerne il motore.
 - Se il veicolo si trova su una superficie piana o in leggera salita, inserire la prima o posizionare la leva del cambio in posizione **P** prima di rimuovere la chiave di accensione o spegnere il quadro su veicoli con pulsante di accensione. Inoltre, in salita, girare le ruote anteriori nella direzione opposta rispetto al cordolo del marciapiede.
- Se il veicolo si trova su una superficie piana o in leggera

discesa, inserire la retromarcia o posizionare la leva del cambio in posizione **P** prima di rimuovere la chiave di accensione o spegnere il quadro su veicoli con pulsante di alimentazione. Inoltre, girare le ruote anteriori verso il cordolo del marciapiede.

- Chiudere i finestrini.
 - Rimuovere la chiave di accensione dall'interruttore o spegnere il quadro su veicoli con pulsante di alimentazione. Ruotare il volante fino ad avvertire lo scatto di inserimento del bloccasterzo.
-
- Bloccare le portiere del veicolo.
 - Attivare l'impianto di allarme anti-furto.
 - Le ventole di raffreddamento del motore potrebbero continuare a funzionare anche a motore spento ⇨ 218.

Attenzione

Al fine di proteggere il turbocompressore, dopo aver viaggiato a un regime di giri del motore elevato o con elevati carichi sul motore, far girare brevemente il motore a carico ridotto o in folle per circa 30 secondi prima di spegnerlo.

Avviso

In caso di incidente con attivazione degli airbag, il motore si spegne automaticamente se il veicolo si arresta entro un certo periodo di tempo.

Funzionamento d'emergenza con temperature estremamente basse

Avvertenza

Questa operazione di emergenza può essere seguita solo in caso di temperature estremamente fredde e se il veicolo viene parcheggiato su una superficie piana.

In Paesi con temperature estremamente basse potrebbe essere necessario parcheggiare il veicolo senza freno di stazionamento inserito.

Si tratta di una funzione di emergenza per evitare il congelamento del freno di stazionamento.

Gas di scarico

⚠ Pericolo

I gas di scarico del motore contengono monossido di carbonio, che è tossico, ma incolore e inodore e può essere letale se inalato.



Se i fumi di scarico penetrano nell'abitacolo, aprire i finestrini. Rivolgersi ad un'officina per eliminare la causa del guasto.

Evitare di viaggiare con il vano di carico aperto, in quanto i gas di scarico potrebbero entrare nell'abitacolo.

Filtro antiparticolato

Processo di pulizia automatica

Il filtro antiparticolato previsto per le motorizzazioni diesel separa le pericolose particelle di fuliggine dal gas di scarico.



L'inizio della saturazione del filtro antiparticolato viene indicato dall'accensione temporanea di  o , accompagnata da un messaggio nel Driver Information Center.

Non appena le condizioni di traffico lo consentano, rigenerare il filtro procedendo ad una velocità di almeno 60 km/h finché la spia non si spegne.

Avviso

Su un veicolo nuovo, le prime operazioni di rigenerazione del filtro antiparticolato potrebbero essere accompagnate da un odore di bruciato, il che è normale. In seguito ad un utilizzo prolungato del veicolo a velocità molto ridotte o con lunghi periodi di inattività, è possibile, in casi eccezionali, notare l'emissione di vapore acqueo dallo scarico quando si accelera. Questo non influisce sul comportamento del veicolo o sull'ambiente.

Processo di pulizia non possibile



Se  o  rimane accesa, accompagnata da un segnale acustico e un messaggio, il livello dell'additivo del filtro antiparticolato è troppo basso.

Il serbatoio deve essere rabboccato al più presto. Rivolgersi ad un'officina.

Convertitore catalitico

Il convertitore catalitico riduce la quantità di sostanze nocive presenti nei gas di scarico.

Attenzione

Carburanti di tipi diversi da quelli elencati alle pagine  207,  261 possono danneggiare il convertitore catalitico o i componenti elettronici.

La benzina incombusta surriscalda e danneggia il convertitore catalitico. Evitare pertanto di utilizzare eccessivamente il motorino di avviamento, di rimanere con il serbatoio vuoto e di avviare il motore a spinta o a traino.

Se il motore perde colpi, funziona in modo irregolare, nel caso di prestazioni ridotte, o se si notano altre anomalie, rivolgersi ad un'officina il prima possibile per eliminare la causa del guasto. In caso di emergenza è

possibile proseguire il viaggio, ma solo per breve tempo e con velocità e regime del motore ridotti.

AdBlue

Informazioni generali

La riduzione catalitica selettiva (BlueInjection) è un metodo per ridurre sostanzialmente gli ossidi di azoto nell'emissione di scarico. Si ottiene iniettando liquido per impianto di scarico diesel (DEF) nell'impianto di scarico. L'ammoniaca rilasciata dal fluido produce una reazione chimica con l'azoto (NO_x) dello scarico trasformandolo in azoto e acqua.

La designazione di questo liquido è AdBlue®. Si tratta di un liquido non tossico, non infiammabile, incolore e inodore costituito dal 32 % di urea e dal 68 % di acqua.

⚠ Avvertenza

Evitare il contatto di occhi e pelle con AdBlue.
In caso di contatto di occhi o pelle, risciacquare con acqua.

Attenzione

Evitare il contatto della vernice con AdBlue.
In caso di contatto, risciacquare con acqua.

AdBlue si congela ad una temperatura di circa $-11\text{ }^\circ\text{C}$. Poiché il veicolo è equipaggiato con un preriscaldatore di AdBlue, viene garantita la riduzione delle emissioni a temperature basse. Il preriscaldatore di AdBlue funziona automaticamente.

Il consumo tipico di AdBlue è di circa due litri per 1000 km, ma può essere più elevato a seconda delle condizioni di guida (ad es. con un livello di carico elevato o in caso di traino di veicoli).

Serbatoio AdBlue

A un volume residuo di circa cinque litri è presente un sensore di livello. I messaggi di avvertimento verranno visualizzati solo una volta passato quel limite. Volume del serbatoio ↗ 265.

Avvisi di livello

A seconda dell'autonomia calcolata di AdBlue, verranno visualizzati vari messaggi nel Driver Information Centre. I messaggi e i limiti imposti sono richiesti dalla legge.

1. Il primo avviso possibile è **Rabboccare l'additivo per emissioni: riavvio del motore impedito in 2400 km.**

Quando si inserisce l'accensione, questo avviso viene visualizzato brevemente una volta sola insieme all'autonomia residua calcolata. In aggiunta, la spia **UREA** si accende e viene riprodotto un segnale acustico. La guida è possibile senza alcuna limitazione.

Mentre si è alla guida, il messaggio viene visualizzato ogni 300 km finché il serbatoio dell'additivo non viene rabboccato.

- Il livello di avviso successivo è raggiunto una volta che l'autonomia è inferiore a 600 km. Il messaggio contenente l'autonomia attuale sarà visualizzato ogni volta che il motore verrà acceso. In aggiunta, la spia **UREA** lampeggia e viene riprodotto un segnale acustico. Fare rifornimento di AdBlue prima di raggiungere il livello di avviso successivo. Mentre si è alla guida, il messaggio viene visualizzato ogni 30 secondi finché il serbatoio dell'additivo non viene rabboccato.
- L'ultimo livello di avviso è raggiunto una volta che il serbatoio AdBlue è vuoto. Non sarà possibile riavviare il motore. Verrà visualizzato il seguente messaggio:

Rabboccare il serbatoio dell'additivo: Riavvio del motore impedito

In aggiunta, la spia **UREA** lampeggia e viene riprodotto un segnale acustico.

Il serbatoio deve essere rabboccato con almeno 3,8 litri di AdBlue, o non sarà possibile riavviare il motore.

Avvisi emissioni alte

In caso di guasto al sistema di controllo delle emissioni, vengono visualizzati diversi messaggi nel Driver Information Centre. I messaggi e i limiti imposti sono richiesti dalla legge.

- Se viene rilevato un guasto per la prima volta, viene visualizzato il messaggio **Guasto emissioni**.

In aggiunta, le spie spia **UREA**, **SERVICE** e  si accendono e viene riprodotto un segnale acustico. La guida è possibile senza alcuna limitazione.

Se il guasto è temporaneo, l'avviso scomparirà durante il viaggio successivo in seguito all'autodiagnosi del sistema di controllo emissioni.

- Se il guasto viene confermato dal sistema di controllo emissioni, viene visualizzato il seguente messaggio:

Guasto emissioni: riavvio del motore impedito in 1100 km.

In aggiunta, le spie spia **UREA**, **SERVICE** e  si accendono e viene riprodotto un segnale acustico.

Mentre si è alla guida e il guasto persiste, il messaggio viene visualizzato ogni 30 secondi.

- Se si raggiunge l'ultimo livello di avviso, viene visualizzato il seguente messaggio:

Guasto emissioni: Riavvio del motore impedito

In aggiunta, le spie spia **UREA**, **SERVICE** e  si accendono e viene riprodotto un segnale acustico.

Rivolgersi a un'autofficina per assistenza.

Rifornimento di AdBlue

Attenzione

Usare solo AdBlue conforme agli standard europei DIN 70 070 e USI 22241-1.

Non usare additivi.

Non diluire l'AdBlue.

Altrimenti il sistema di riduzione catalitica selettiva potrebbe subire dei danni.

Avviso

Qualora alla stazione di servizio non sia disponibile una pompa di rifornimento con ugello per autovetture, utilizzare esclusivamente bottiglie o taniche di AdBlue dotate di un adattatore sigillato per il riempimento, per prevenire fuoriuscite o trabocamenti eccessivi e per assicurarsi che i vapori provenienti dal serbatoio non fuoriescano. AdBlue in bottiglia o tanica è disponibile presso molte stazioni di rifornimento e può essere acquistato, ad es., presso le concessionarie Opel e altri punti vendita.

Poiché AdBlue ha una durata limitata, controllare la data di scadenza prima del rifornimento.

Avviso

Il rifornimento di AdBlue è rilevato dal sistema solo quando il suddetto sensore di livello nel serbatoio è attivo.

In caso il rifornimento di AdBlue non sia rilevato con successo:

1. Guida il veicolo per 10 minuti accertandosi che la velocità sia sempre superiore a 20 km/ora.
2. Se il rifornimento di AdBlue viene rilevato con successo, scompariranno le limitazioni di guida relative al rifornimento di AdBlue.

Se il rifornimento di AdBlue ancora non viene rilevato, chiedere assistenza ad un'officina.

Se il rifornimento di AdBlue deve essere effettuato ad una temperatura sotto i -11 °C, potrebbe non essere rilevato dal sistema. In questo caso, parcheggiare il veicolo

in un'area con una temperatura ambiente superiore fino a quando AdBlue non si sia liquefatto.

Avviso

Quando si svita il tappo protettivo del bocchettone di rifornimento potrebbero fuoriuscire vapori di ammoniaca. Non inalare in quanto i vapori hanno un odore pungente. I vapori non sono nocivi per inalazione.

Il serbatoio AdBlue dovrebbe essere rabboccato completamente. Questo deve essere effettuato prima che il messaggio relativo all'impedimento di un riavvio del motore venga visualizzato.

Il veicolo deve essere parcheggiato su una superficie pianeggiante.

Il collo del bocchettone di rifornimento di AdBlue è dietro allo sportellino del bocchettone, situato a sua volta sul lato posteriore destro del veicolo.

Lo sportellino del carburante può essere aperto solo se il veicolo è sbloccato.

1. Estrazione della chiave dall'interruttore di accensione.

2. Chiudere tutte le portiere per evitare che i vapori di ammoniacca entrino nell'abitacolo.
3. Aprire sportellino del carburante premendo sullo sportellino stesso ↪ 209.



4. Svitare il tappo protettivo dal bocchettone di rifornimento.
5. Aprire il tanica di AdBlue.
6. Montare un'estremità del tubo flessibile sul tanica e avvitare l'altra estremità sul bocchettone di rifornimento.

7. Sollevare la tanica fino a quando si sarà svuotata o fino a quando il flusso dalla tanica sarà cessato. Questo processo può durare fino a cinque minuti.
8. Posare la tanica al suolo per permettere al tubo flessibile di svuotarsi, aspettare 15 secondi.
9. Svitare il tubo flessibile dal bocchettone di rifornimento.
10. Montare il tappo protettivo e ruotare in senso orario fino a quando si innesta.

Avviso

Smaltire la tanica di AdBlue in conformità alle disposizioni di legge sull'ambiente. Il tubo flessibile può essere riutilizzato dopo il lavaggio con acqua pulita, prima che l'AdBlue si sia asciugato.

Cambio automatico

Il cambio automatico permette di impostare il cambio marce in automatico (modalità automatica) o in manuale (modalità manuale).

Il cambio manuale è possibile in modalità manuale toccando la leva del cambio su + o - ↪ 158.

Display del cambio



Il Driver Information Center visualizza la modalità o la marcia selezionata.

In modalità automatica, il programma di marcia è indicato da **D**.

In modalità manuale, vengono indicati **M** e il numero della marcia selezionata.

R indica la retromarcia.

N indica la posizione di folle.

P indica la posizione di parcheggio.

Leva del cambio

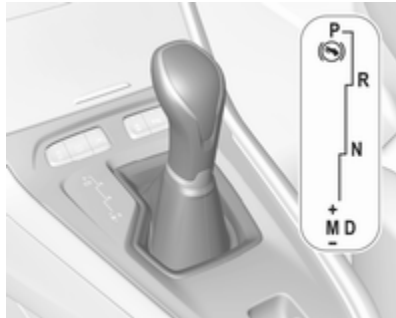

Portare la leva del cambio nella posizione indicata nella figura precedente.

P : posizione di parcheggio, le ruote sono bloccate, innestare solo a veicolo fermo e con il freno di stazionamento azionato

R : retromarcia, innestare solo a veicolo fermo

N : folle

D : modalità automatica

M : modalità manuale

+ : passaggio a marcia superiore in modalità manuale

- : passaggio a marcia inferiore in modalità manuale

La leva del cambio è bloccata in posizione **P** e può essere spostata solo quando l'accensione è inserita e il pedale del freno è premuto.

Il motore può essere avviato solo con la leva in posizione **P** o **N**. Quando la posizione **N** è selezionata, premere il pedale del freno o azionare il freno di stazionamento prima di iniziare la marcia.

Non accelerare mentre si innesta una marcia. Non premere mai contemporaneamente il pedale dell'acceleratore e quello del freno.

Quando è innestata una marcia, rilasciando il freno il veicolo inizia ad avanzare lentamente.

Freno motore

Per utilizzare l'effetto frenante del motore quando si viaggia in discesa, selezionare per tempo una marcia più bassa, vedere "modalità manuale".

Disimpegno della vettura

Il disimpegno del veicolo è consentito solo se il veicolo è bloccato nella sabbia, nel fango o nella neve. Portare ripetutamente la leva del cambio da **D** a **R** e viceversa. Non mandare su di giri il motore ed evitare accelerazioni repentine.

Parcheggio

Azionare il freno di stazionamento e portare la leva del cambio in posizione **P**.

Modalità manuale



Muovere la leva del cambio dalla posizione **D** verso sinistra in posizione **M**.

Dare un colpetto verso l'alto alla leva del cambio **+** per passare ad una marcia superiore.

Dare un colpetto alla leva del cambio verso il basso - per scalare marcia.

Se si seleziona una marcia superiore quando la velocità del veicolo è troppo bassa o una marcia inferiore quando la velocità del veicolo è troppo alta, il cambio marcia non

viene eseguito. Questo può causare l'emissione di un messaggio nel Driver Information Centre.

In modalità cambio manuale, il passaggio automatico a una marcia superiore non avviene quando il regime del motore è elevato.

Indicazione marcia

Il simbolo ▲ o ▼ con un numero a fianco appare quando è consigliato il cambio della marcia per risparmiare carburante.

L'indicazione del cambio appare solo in modalità manuale.

Programmi di marcia elettronici

- In seguito ad un avviamento a freddo, il programma della temperatura di esercizio aumenta il regime del motore per portare rapidamente in temperatura il convertitore catalitico.

- Programmi speciali adattano automaticamente i punti di passaggio delle marce quando si procede in salita o in discesa.
- In condizioni di neve o ghiaccio o su altre superfici scivolose, il controllo del cambio elettronico consente al conducente di selezionare manualmente la prima, la seconda o la terza marcia per l'avvio.

Kickdown

Premere sul pedale dell'acceleratore oltre il dente d'arresto della funzione kickdown comporterà la massima accelerazione indipendentemente dalla modalità di guida selezionata. Il cambio passa a una marcia più bassa a seconda della velocità del motore.

Guasto

In caso di guasto, il Driver Information Center (DIC) visualizza un messaggio. Messaggi del veicolo ⇄ 109.

Il controllo elettronico della trasmissione consente solo tre marce. Il cambio di marcia non avviene più automaticamente.

Non viaggiare a velocità superiori a 100 km/h.

Rivolgersi ad un'officina per eliminare la causa del guasto.

Interruzione alimentazione elettrica

In caso di interruzione dell'alimentazione elettrica, è impossibile spostare la leva del cambio dalla posizione **P**. Non si riesce a estrarre la chiave di accensione dall'interruttore di accensione.

Se la batteria del veicolo è scarica, avviare il veicolo utilizzando i cavi di avviamento ⇨ 244.

Se la batteria del veicolo non è la causa del problema, sbloccare la leva del cambio.

1. Azionare il freno di stazionamento.

2. Staccare il rivestimento della leva del cambio dalla consolle centrale. Inserire un dito nella cavità in pelle sotto la leva del cambio e tirare la copertura verso l'alto.



3. Spingere in basso il pulsante e far uscire la leva del cambio da **P**. Rivolgersi ad un'officina per eliminare la causa dell'interruzione dell'alimentazione elettrica.
4. Montare la finitura della leva del cambio sulla consolle centrale e fissarla.

Cambio manuale



Per inserire la retromarcia con un cambio a 6 marce, premere il pedale della frizione, tirare l'anello situato sotto alla leva del cambio e portare quest'ultima completamente a sinistra e in avanti.

Se la marcia non si innesta, portare la leva del cambio in posizione di folle, rilasciare il pedale della frizione e premerlo nuovamente; ripetere quindi la selezione della marcia.

Evitare di fare slittare la frizione inutilmente.

Durante il cambio marcia, premere a fondo il pedale della frizione. Non tenere il piede appoggiato sul pedale.

Quando viene rilevato uno slittamento della frizione per un certo periodo di tempo, la potenza del motore viene ridotta. Un messaggio di avvertimento viene visualizzato nel Driver Information Centre. Rilasciare la frizione.

Attenzione

Non è consigliabile guidare con la mano appoggiata alla leva del cambio.

Indicazione marcia ⇨ 101.

Sistema Stop-start ⇨ 148.

Freni

L'impianto frenante comprende due circuiti frenanti separati.

Se un circuito frenante dovesse guastarsi, è ancora possibile frenare il veicolo con il secondo circuito. Tuttavia, l'effetto frenante si ottiene solo premendo a fondo il pedale del freno. Questo richiede una forza notevolmente maggiore. Lo spazio di frenata necessario sarà maggiore. Rivolgersi ad un'officina prima di proseguire il viaggio.

Quando il motore non è in funzione, il supporto del servofreno viene meno dopo aver premuto una o due volte il pedale del freno. L'effetto frenante non viene ridotto, ma sarà necessario esercitare una pressione maggiore sul pedale. Questo fatto va ricordato soprattutto quando il veicolo viene trainato.

Spia  ⇨ 101.

Sistema di antibloccaggio

Il sistema di antibloccaggio (ABS) impedisce alle ruote di bloccarsi.

L'ABS inizia a regolare la pressione della frenata non appena una ruota mostra una tendenza a bloccarsi. Il veicolo rimane governabile, anche durante una frenata brusca.

L'intervento dell'ABS si avverte come un impulso nel pedale del freno e un rumore provocato dal processo di regolazione.

Per frenare in modo ottimale, tenere il pedale del freno premuto a fondo per l'intero processo di frenata, anche se il pedale pulsa. Non ridurre la pressione sul pedale.

Dopo l'avvio, il sistema esegue un autotest che può essere percepito dall'udito.



Spia di controllo  ⇨ 101.

Luce adattativa dei freni

Quando si frena a fondo, tutte e tre le luci dei freni lampeggiano per l'intera durata del controllo ABS.

Guasto

⚠Avvertenza

In caso di guasto dell'ABS, le ruote potrebbero bloccarsi in caso di frenate particolarmente forti. I vantaggi offerti dall'ABS non sono più disponibili. In caso di frenate brusche, il veicolo non è più governabile e potrebbe sbandare.

Rivolgersi ad un'officina per eliminare la causa del guasto.

Freno di stazionamento

⚠Avvertenza

Prima di lasciare il veicolo, verificare lo stato del freno di stazionamento. La spia Ⓢ deve illuminarsi con luce fissa.

Freno di stazionamento elettrico



Applicazione del freno a veicolo fermo

⚠Avvertenza

Tirare l'interruttore Ⓢ per minimo un secondo fino a quando la spia di controllo Ⓢ si illumina con luce fissa e viene inserito il freno di stazionamento elettrico ↪ 101. Il

freno di stazionamento elettrico si aziona automaticamente con forza adeguata.

Prima di lasciare il veicolo, verificare lo stato del freno di stazionamento elettrico. Spia Ⓢ ↪ 101.

Il freno di stazionamento elettrico può essere sempre attivato, anche con l'accensione disinserita.

Non azionare troppo di frequente il freno di stazionamento elettrico a motore spento, poiché questo scarica la batteria del veicolo.

Rilascio

Inserire l'accensione. Tenere premuto il pedale del freno e premere l'interruttore Ⓢ.

Funzione di ausilio alla partenza

Veicoli con cambio manuale:
Premendo il pedale della frizione e rilasciando leggermente il pedale della frizione e premendo leggermente il pedale dell'acceleratore si rilascia automaticamente il freno di stazionamento elettrico. Questo non

è possibile quando l'interruttore  viene azionato contemporaneamente.

Vetture con cambio automatico: L'innesto di **D** e quindi la pressione del pedale dell'acceleratore rilascia automaticamente il freno di stazionamento elettrico. Questo non è possibile quando l'interruttore  viene azionato contemporaneamente.

Frenata dinamica con il veicolo in movimento

Se il veicolo è in movimento e l'interruttore  viene tenuto tirato, il freno di stazionamento elettrico rallenta il veicolo, ma non viene azionato in modo permanente.

Non appena l'interruttore  viene rilasciato, la frenata dinamica viene interrotta.

Applicazione automatica

Se il dispositivo è dotato di cambio automatico e il Cruise control adattivo è attivo, il freno di stazionamento elettrico è applicato automaticamente quando il veicolo è arrestato dal sistema per oltre due minuti.

Il freno di stazionamento è rilasciato automaticamente dopo la partenza.



Disattivazione del funzionamento automatico



Se il funzionamento automatico del freno di stazionamento elettrico è disattivato, si illumina nel quadro strumenti.



Controllo del funzionamento

È possibile che, quando il veicolo non è in movimento, il freno di stazionamento elettrico sia applicato automaticamente. Si tratta di una funzione di controllo del sistema.

Guasto

I guasti al freno di stazionamento elettrico sono segnalati mediante una spia  e un messaggio del veicolo visualizzato nel Driver Information Center. Messaggi del veicolo  109.

Attivazione del freno di stazionamento elettrico: tenere tirato l'interruttore  per più di cinque secondi. Se la spia  si accende, il freno di stazionamento elettrico è azionato.

Rilasciare il freno di stazionamento elettrico: tenere premuto l'interruttore  per più di cinque secondi. Se la spia  si spegne, il freno di stazionamento elettrico è rilasciato.

Lampeggio della spia : il freno di stazionamento elettrico non è completamente azionato o rilasciato. Se lampeggia in modo permanente, rilasciare il freno di stazionamento elettrico e riazionarlo.

Assistenza alla frenata

Premendo rapidamente ed energicamente il pedale del freno, viene applicata automaticamente la massima forza frenante.

L'entrata in funzione del sistema di assistenza alla frenata viene evidenziata da pulsazioni del pedale del freno e da una maggiore resistenza alla pressione del pedale stesso.

Continuare a premere il pedale del freno con una pressione costante finché è necessario frenare a fondo. La forza frenante massima viene ridotta automaticamente quando si rilascia il pedale del freno.

Assistenza per le partenze in salita

Il sistema contribuisce a impedire movimenti indesiderati quando si guida in pendenza.

Quando si rilascia il pedale del freno dopo essersi fermati su un pendio, i freni restano attivati per altri due secondi. I freni vengono rilasciati automaticamente appena il veicolo comincia ad accelerare.

Sistemi di controllo della guida

Controllo elettronico della stabilità e Sistema di controllo della trazione

Il controllo elettronico della stabilità migliora la stabilità di guida quando necessario, indipendentemente dal fondo stradale o dalla tenuta dei pneumatici.

Non appena il veicolo inizia a sbandare (sottosterzo/sovrasterzo), la potenza del motore viene ridotta e le ruote vengono frenate singolarmente.

Il controllo elettronico della stabilità funziona in combinazione con il sistema di controllo della trazione. Impedisce alle ruote motrici di girare a vuoto.

Il Sistema di controllo della trazione è un componente del controllo elettronico della stabilità.

Il controllo della trazione migliora la stabilità di marcia, se necessario, indipendentemente dal tipo di fondo

stradale o dalla tenuta dei pneumatici, impedendo alle ruote motrici di slittare.

Non appena le ruote motrici iniziano a slittare, la potenza del motore viene ridotta e la ruota che slitta maggiormente viene frenata singolarmente. Questo migliora notevolmente la stabilità di guida del veicolo su fondi stradali scivolosi.



Il controllo elettronico della stabilità il controllo della trazione sono operativi dopo ogni avviamento del motore, allo spegnimento della spia .

Quando il controllo elettronico della stabilità e il controllo della trazione sono operativi,  lampeggia.

⚠ Avvertenza

Quando si guida, non lasciarsi tentare dalla funzionalità di questa speciale dotazione di sicurezza.

Adeguare la velocità alle condizioni della strada.

Spia di controllo   102.

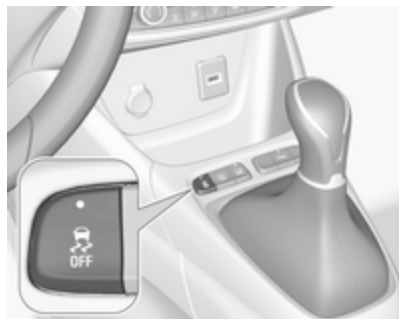
Disattivazione

Il controllo elettronico della stabilità e il controllo della trazione possono essere disattivati ogni volta che venga richiesto: premere .

Il LED nel pulsante  si accende.

Nel Driver Information Centre appare un messaggio di stato quando vengono disattivati il controllo elettronico della stabilità e il controllo della trazione.

Il controllo elettronico della stabilità e il controllo della trazione possono essere riattivati premendo nuovamente il pulsante , applicando il freno o guidando il veicolo a una velocità superiore ai 50 km/h.

Il LED nel pulsante  si spegne quando il Controllo elettronico della stabilità e il Controllo della trazione vengono riattivati.

Il controllo elettronico della stabilità e il controllo della trazione si riattivano anche al reinserimento dell'accensione.

Guasto

In caso di guasto del sistema, la spia  si accende fissa e un messaggio viene visualizzato nel Driver Information Center. Il sistema non è funzionante.

Rivolgersi ad un'officina per eliminare la causa del guasto.

Sistema di controllo selettivo della guida**Attenzione**

Questo veicolo è progettato principalmente per guidare su strade asfaltate, ma permette anche di guidare occasionalmente su strade sterrate.

Tuttavia, non guidare il veicolo su terreni i cui ostacoli, come rocce o altro, potrebbero comportare danni al veicolo, oltre che su terreni ripidi e con bassa aderenza.

Non attraversare corsi d'acqua.

Attenzione

Durante la guida fuoristrada, movimenti e manovre improvvise possono provocare la perdita del controllo di sterzata. Ciò può causare incidenti. Di conseguenza, è importante che il conducente e i passeggeri indossino le

cinture di sicurezza mentre si guida su strade sia asfaltate che sterrate.

Il Sistema di controllo selettivo della guida è progettato per ottimizzare la trazione in condizioni di bassa aderenza (neve, fango e sabbia).

Si adatta al tipo di terreno agendo sulle ruote anteriori, riducendo così il peso che viene normalmente associato a un sistema a trazione integrale.



Il controllo selettivo della guida permette di scegliere tra cinque modalità di guida:

- Modalità con ESC disattivato
- Modalità standard
- Modalità neve
- Modalità fango
- Modalità sabbia

La modalità desiderata si può selezionare girando la manopola.

Un LED si illumina e viene visualizzato un messaggio di stato sul Driver Information Centre per confermare la selezione.

Modalità con ESC disattivato



In questa modalità, il controllo elettronico della stabilità (ESC) e il controllo della trazione sono disattivati.

Un LED nel tasto  si accende.

Il controllo elettronico della stabilità e il controllo della trazione si riattivano automaticamente ad una velocità superiore ai 50 km/h e ad ogni reinserimento dell'accensione.

Modalità standard



Questa modalità è calibrata per un basso livello di slittamento delle ruote, in base ai diversi tipi di aderenza che si incontrano normalmente durante la guida quotidiana.

Ogni volta che si disinserisce l'accensione, il sistema si resetta automaticamente su questa modalità.

Modalità neve



Questa modalità si adatta alle condizioni di aderenza di ciascuna ruota all'avviamento.

Durante la marcia in avanti, il sistema ottimizza lo slittamento delle ruote per garantire l'accelerazione migliore in base alle trazioni disponibili. Si raccomanda di utilizzare questa modalità in caso di neve alta e salite ripide.

Questa modalità è attiva fino a una velocità massima di 50 km/h.

Modalità fango



All'avvio, questa modalità permette alla ruota con meno aderenza di slittare considerevolmente, il che consente la rimozione del fango e ripristina la trazione.

Nel contempo, alla ruota con più aderenza viene data più coppia possibile.

Questa modalità è attiva fino a una velocità massima di 80 km/h.

Modalità sabbia



Questa modalità permette uno slittamento ridotto e simultaneo delle due ruote motrici, consentendo al veicolo di avanzare e riducendo così il rischio di sprofondamento.

Questa modalità è attiva fino a una velocità massima di 120 km/h.

Attenzione

Non utilizzare altre modalità mentre si guida su sabbia poiché il veicolo potrebbe rimanere bloccato.

Modalità sport



La modalità Sport adatta le impostazioni di alcuni sistemi del veicolo ad uno stile di guida più sportivo.

Attivazione

Premere **SPORT** con il motore in funzione.

Il LED nel pulsante si illumina quando la modalità Sport è attiva e un messaggio di stato appare nel Driver Information Center.

Disattivazione

Premere brevemente **SPORT**. La modalità Sport si disattiverà quando si accenderà il quadro successivamente.

Sistemi di assistenza al conducente

⚠Avvertenza

I sistemi di assistenza al conducente vengono sviluppati come ausilio per il guidatore e non per sostituirci l'attenzione.

Quando è alla guida, il conducente si assume la completa responsabilità di ciò che comporta.

Quando si utilizzano sistemi di assistenza al conducente prestare sempre attenzione alla situazione del traffico in corso.

Controllo automatico della velocità di crociera

Il controllo automatico della velocità di crociera può memorizzare e mantenere una velocità superiore ai 40 km/h. Inoltre, in veicoli muniti di cambio manuale è necessario che sia innestata almeno la terza marcia, mentre in veicoli muniti di cambio automatico la leva del cambio deve

essere in posizione **D** oppure **M** con la seconda marcia o una marcia superiore selezionata.

Variazioni rispetto alle velocità memorizzate possono verificarsi sui tratti in salita o in discesa.

Il sistema mantiene la velocità del veicolo preimpostata dal conducente, senza che sia necessario premere il pedale dell'acceleratore.

È possibile superare temporaneamente la velocità preimpostata premendo il pedale dell'acceleratore.

Lo stato e il la velocità preimpostata vengono visualizzati nel Driver Information Center.



Non utilizzare il controllo automatico della velocità di crociera qualora non sia opportuno il mantenimento di una velocità costante.

Non può essere attivato in prima.

Spia   105.

Accensione



Premere  sul volante: i simboli  e **Pause** vengono visualizzati nel Driver Information Center. Il sistema non è ancora attivo.

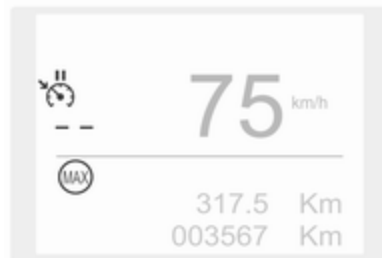

Attivazione

Impostazione della velocità da parte del conducente

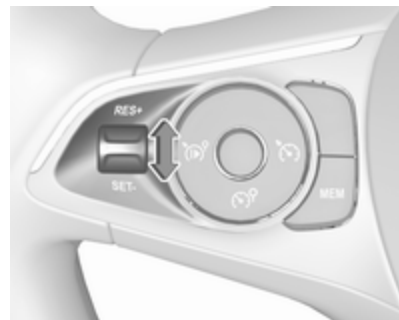

Accelerare fino alla velocità desiderata e premere una volta brevemente l'interruttore a levetta verso **RES/+** o **SET/-**. La velocità corrente viene memorizzata e mantenuta. Il pedale dell'acceleratore può essere rilasciato.

La velocità preimpostata si può quindi modificare premendo l'interruttore a levetta verso **RES/+** per aumentarla oppure **SET/-** per diminuirla. Premere brevemente per cambiare la velocità a piccoli intervalli, premere più a lungo per intervalli più grandi.

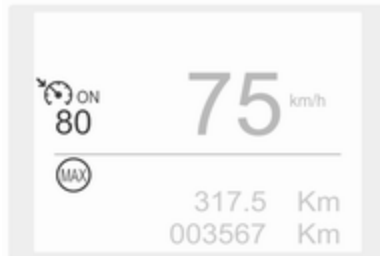

La velocità viene indicata nel Driver Information Center.

Adottare la velocità rilevata dall'assistente ai segnali stradali

L'adattamento intelligente della velocità avvisa il conducente quando l'assistente ai segnali stradali rileva un limite di velocità. Il limite di velocità rilevato si può utilizzare come nuovo valore per il controllo automatico della velocità di crociera.

Tramite una telecamera situata nella parte alta del parabrezza, il sistema rileva i cartelli di limite di velocità e fine limite di velocità. Il sistema tiene conto anche delle informazioni sul limite di velocità disponibili nei dati del sistema di navigazione.

Questa funzione si può disattivare o attivare nel menù di personalizzazione, ↻ 111.

Se il controllo automatico della velocità di crociera è attivo, il limite di velocità rilevato viene visualizzato nel Driver Information Center e **MEM** si accende.

Le informazioni visualizzate nel Driver Information Centre variano a seconda del display utilizzato.

Nel Driver Information Centre viene visualizzato il segnale del limite di velocità e **MEM** si illumina per qualche secondo.

Premere **MEM** sul volante per richiedere il salvataggio della velocità consigliata.

Premere nuovamente **MEM** sul volante per confermare e salvare la nuova velocità preimpostata.

Questa sarà la nuova impostazione del controllo automatico della velocità di crociera.

Superamento della velocità preimpostata

La velocità del veicolo può essere aumentata premendo il pedale dell'acceleratore. Rilasciando il pedale dell'acceleratore, il veicolo torna alla velocità memorizzata in precedenza.

Disattivazione

Premere : il controllo automatico della velocità di crociera è in pausa, Pause si accende. Si sta guidando il veicolo senza il controllo automatico della velocità di crociera.

Il controllo automatico della velocità di crociera è disattivato, ma non è spento. L'ultima velocità memorizzata resta in memoria per un successivo riassunto delle velocità.

Il controllo automatico della velocità di crociera viene disattivato automaticamente quando:

- Il pedale del freno è premuto.
- Il pedale della frizione viene azionato.
- La velocità del veicolo è inferiore a 40 km/h.
- Il sistema di controllo della trazione o il controllo elettronico della stabilità è funzionante.
- La leva selettoria è in **N**.

Ripristino della velocità memorizzata

Premere l'interruttore a levetta verso **RES/+** a una velocità superiore a 40 km/h. Si raggiunge la velocità precedentemente impostata.

Spegnimento

Premere , la modalità controllo automatico della velocità di crociera viene deselezionata e l'indicazione di quest'ultima scompare dal Driver Information Center.

Premendo  per attivare il limitatore di velocità si disattiva il controllo automatico della velocità di crociera.

Disinserendo l'accensione si cancellano tutte le velocità preimpostate.

Guasto

In caso di guasto del controllo automatico della velocità di crociera, la velocità preimpostata viene cancellata e i trattini lampeggiano.

Il controllo automatico della velocità di crociera potrebbe non funzionare correttamente se i segnali stradali non sono conformi alle disposizioni

della Convenzione di Vienna sulla segnaletica stradale (Wiener Übereinkommen über Straßenverkehrszeichen).

Limitatore di velocità

Il limitatore di velocità impedisce al conducente di superare una velocità di marcia massima impostata.

La velocità massima può essere impostata a un valore superiore a 30 km/h.



Il conducente può accelerare fino alla velocità preimpostata. Eventuali scostamenti dal limite di velocità impostato possono verificarsi solo in discesa.

È possibile superare temporaneamente la velocità preimpostata premendo con decisione il pedale dell'acceleratore.

Lo stato e il limite di velocità preimpostato vengono visualizzati nel Driver Information Center.

Accensione



Premere , i simboli  e Pause appaiono nel Driver Information Center. Il sistema non è ancora attivo.

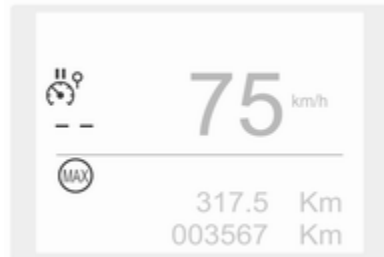

Attivazione

Impostazione della velocità da parte del conducente

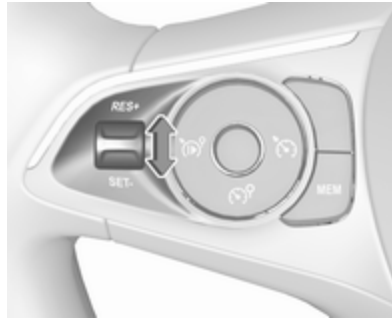

Premere una volta e brevemente l'interruttore a levetta verso **RES/+** o **SET/-**.

La velocità preimpostata si può impostare premendo l'interruttore a levetta verso **RES/+** per aumentarla oppure **SET/-** per diminuirla. Premere brevemente per cambiare la velocità preimpostata a piccoli intervalli, premere più a lungo per intervalli più grandi. La velocità viene indicata nel Driver Information Center.



Premere  per attivare il limitatore di velocità.

Adottare la velocità rilevata dall'assistente ai segnali stradali

L'adattamento intelligente della velocità avvisa il conducente quando l'assistente ai segnali stradali rileva un limite di velocità. Il limite di velocità rilevato si può utilizzare come nuovo valore per il limitatore di velocità.

Tramite una telecamera situata nella parte alta del parabrezza, il sistema rileva i cartelli di limite di velocità e fine limite di velocità. Il sistema tiene

conto anche delle informazioni sul limite di velocità disponibili nei dati del sistema di navigazione.

Questa funzione si può disattivare o attivare nel menù di personalizzazione, ⇨ 111.

Se il limitatore di velocità è attivo, il limite di velocità rilevato viene visualizzato nel Driver Information Center e **MEM** si accende.

Le informazioni visualizzate nel Driver Information Centre variano a seconda del display utilizzato.

Nel Driver Information Centre viene visualizzato il segnale del limite di velocità e **MEM** si illumina per qualche secondo.

Premere **MEM** sul volante per richiedere il salvataggio della velocità consigliata.

Premere nuovamente **MEM** sul volante per confermare e salvare la nuova velocità preimpostata.

Questa sarà la nuova impostazione del limitatore di velocità.

Superamento del limite di velocità

In caso di emergenza, si può superare il limite di velocità con un "kick-down". La velocità preimpostata lampeggerà.

Per riattivare il limitatore di velocità è sufficiente rilasciare il pedale dell'acceleratore e raggiungere una velocità al di sotto del limite di velocità impostato.

Disattivazione

Premere : il limitatore di velocità è in pausa, Pause si accende. Nessun limite di velocità attivo.

Il limitatore di velocità è disattivato, ma non è spento. L'ultima velocità memorizzata resta in memoria per un successivo riassunto delle velocità.

Ripristino del limite di velocità

Premere . Il limite di velocità memorizzato viene caricato.

Spegnimento

Premere , la modalità limitatore di velocità viene deselezionata e l'indicazione del limite di velocità scompare dal Driver Information Center.

Quando si preme  per attivare il controllo automatico della velocità di crociera, si disattiva il limitatore di velocità.

La velocità preimpostata rimane in memoria quando l'accensione viene disinserita.

Guasto

In caso di guasto del limitatore di velocità, la velocità preimpostata viene cancellata e i trattini lampeggiano.

Il limitatore di velocità potrebbe non funzionare correttamente se i segnali stradali non sono conformi alle disposizioni della Convenzione di Vienna sulla segnaletica stradale (Wiener Übereinkommen über Straßenverkehrszeichen).

Cruise control adattivo

Il cruise control adattivo è una versione avanzata di quello convenzionale, in quanto dispone della funzione di mantenimento di una certa distanza dal veicolo che precede. Impiega sensori radar e video per rilevare i veicoli che precedono. Se nessun veicolo viene rilevato sullo stesso percorso, il cruise control adattivo si comporterà come cruise control convenzionale.

Il cruise control adattivo rallenta automaticamente il veicolo durante l'avvicinamento a un veicolo che marcia a una velocità inferiore. Quindi regola la velocità del veicolo in modo da rimanergli dietro alla distanza selezionata. La velocità del veicolo aumenta o diminuisce rimanendo dietro al veicolo che precede senza mai superare la velocità impostata. Può applicare una leggera frenata con relativa accensione delle luci di arresto.

Se il veicolo che precede accelera o cambia corsia, il cruise control adattivo fa accelerare il proprio veicolo in modo progressivo per ripristinare la velocità programmata. Se il condu-



cente attiva un indicatore di direzione per sorpassare un veicolo che precede a velocità ridotta, il cruise control adattivo permette di avvicinarsi al veicolo che precede per consentire la manovra di sorpasso, ma senza superare mai la velocità programmata.

⚠ Avvertenza

Durante la guida con il cruise control adattivo è sempre richiesta la totale attenzione del conducente. Il veicolo rimane sotto il totale controllo del conducente perché il pedale del freno, il pedale dell'acceleratore e l'interruttore di disattivazione hanno la priorità su qualsiasi operazione del cruise control adattivo.

Accensione



Premere  per attivarlo dal volante: il simbolo  viene visualizzato nel Driver Information Centre. Il sistema non è ancora attivo.

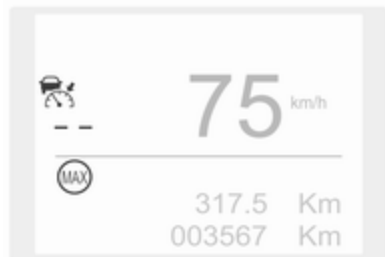

Attivazione

Il cruise control adattivo si attiva manualmente a velocità comprese tra 40 e 180 km/h. Per veicoli con cambio automatico, la leva selettoria automatica deve essere in posizione **D** o **M**.

Impostazione della velocità da parte del conducente

Accelerare fino alla velocità desiderata e premere una volta brevemente l'interruttore a levetta verso **RES/+** o **SET/-**. La velocità corrente viene memorizzata e mantenuta. Il pedale dell'acceleratore può essere rilasciato.

La velocità preimpostata si può quindi modificare premendo l'interruttore a levetta verso **RES/+** per aumentarla oppure **SET/-** per diminuirla. Premere brevemente per cambiare la velocità a piccoli intervalli, premere più a lungo per intervalli più grandi.

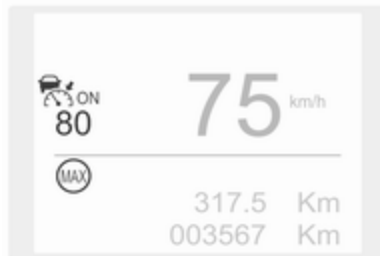

La velocità viene indicata nel Driver Information Center.

Quando il controllo automatico della velocità di crociera è in funzione, il sistema Stop & Start viene disattivato automaticamente.

Adottare la velocità rilevata dall'assistente ai segnali stradali

L'adattamento intelligente della velocità avvisa il conducente quando l'assistente ai segnali stradali rileva un limite di velocità. Il limite di velocità rilevato si può utilizzare come nuovo valore per il controllo automatico della velocità di crociera.

Tramite una telecamera situata nella parte alta del parabrezza, il sistema rileva i cartelli di limite di velocità e fine limite di velocità. Il sistema tiene conto anche delle informazioni sul limite di velocità disponibili nei dati del sistema di navigazione.

Questa funzione si può disattivare o attivare nel menù di personalizzazione, ⇨ 111.

Se il controllo automatico della velocità di crociera è attivo, il limite di velocità rilevato viene visualizzato nel Driver Information Center e **MEM** si accende.

Le informazioni visualizzate nel Driver Information Centre variano a seconda del display utilizzato.

Nel Driver Information Centre viene visualizzato il segnale del limite di velocità e **MEM** si illumina per qualche secondo.

Premere **MEM** sul volante per richiedere il salvataggio della velocità consigliata.

Premere nuovamente **MEM** sul volante per confermare e salvare la nuova velocità preimpostata.

Questa sarà la nuova impostazione del controllo automatico della velocità di crociera.

Superamento della velocità preimpostata

È sempre possibile marciare a una velocità superiore a quella impostata premendo il pedale dell'acceleratore. Rilasciando il pedale dell'acceleratore, il veicolo ritorna alla distanza desiderata se davanti c'è un veicolo che marcia a una velocità inferiore. Altrimenti torna alla velocità memorizzata.

Una volta attivato il sistema, il cruise control adattivo rallenta o frena se rileva un veicolo che precede che

marcia a una velocità inferiore o si trova a una distanza inferiore di quella richiesta.

Se la velocità programmata viene superata, la velocità impostata scompare dal display e il messaggio "Controllo automatico della velocità di crociera" viene visualizzato finché non viene rilasciato il pedale dell'acceleratore.

Avvertenza

L'accelerazione da parte del conducente disattiva la frenata automatica dell'impianto. Questo viene indicato come avviso a comparsa nel Driver Information Center.

Cruise control adattivo con funzionalità full speed range sui veicoli con cambio automatico

Il cruise control adattivo con funzionalità full speed range manterrà la distanza dal veicolo rilevato e rallenterà il proprio veicolo fino ad arrestarlo dietro all'altro veicolo.

In caso di una breve arresto del veicolo antistante, il cruise control adattivo si riattiverà automaticamente senza che sia necessaria alcuna azione del conducente. Se necessario, premere **RES/+** o il pedale dell'acceleratore per riattivare il cruise control adattivo.

Se il veicolo arrestato che procede si ferma per un periodo più lungo e poi si allontana, la spia veicolo antistante A accesa in verde comincerà a lampeggiare e si attiverà un avviso acustico per ricordare al guidatore di controllare il traffico prima di procedere.

Quando il veicolo antistante si allontana, premere **RES+** o il pedale dell'acceleratore per riattivare il cruise control adattivo. Se il veicolo è fermo da più di cinque minuti o la portiera del guidatore è aperta e la cintura di sicurezza del guidatore è slacciata, il freno di stazionamento elettrico viene attivato automaticamente per mantenere fermo il veicolo. La spia  si accenderà. Per rilasciare il freno di stazionamento elettrico

premere il pedale dell'acceleratore.
Freno di stazionamento elettrico
⇨ 161.

⚠ Avvertenza

Quando il cruise control adattivo con funzionalità full speed range viene disattivato o annullato, il veicolo non viene più arrestato e può iniziare a muoversi. Occorre essere sempre pronti ad azionare manualmente il freno per arrestare il veicolo.

Non scendere dal veicolo mentre viene rallentato e arrestato dal cruise control adattivo con funzionalità full speed range. Portare sempre la leva del cambio nella posizione di parcheggio **P** e disinserire l'accensione prima di scendere dal veicolo.

Impostazione della distanza anteriore

Se il cruise control adattivo rileva un veicolo che avanza a una velocità inferiore sullo stesso percorso, regola

la velocità in modo da mantenere la distanza anteriore selezionata dal conducente.

La distanza anteriore può essere impostata su bassa (1 trattino), normale (2 trattini) o alta (3 trattini).

Se il motore è in funzione e il Cruise control adattivo è selezionato (grigio), è possibile modificare l'impostazione di distanza anteriore:

Premere , il Driver Information Center visualizza l'impostazione corrente.

Premere nuovamente  per modificare la distanza anteriore. L'impostazione è visualizzata anche nel Driver Information Center.

La distanza anteriore selezionata viene indicata per mezzo di barre a riempimento sulla pagina del cruise control adattivo.

⚠ Avvertenza

Il conducente è totalmente responsabile dell'osservanza della distanza di sicurezza appropriata a seconda delle condizioni

atmosferiche, di traffico, visibilità. La distanza anteriore deve essere regolata oppure il sistema deve essere spento quando richiesto dalle condizioni presenti.

Disattivazione



Premere : il controllo automatico della velocità di crociera è in pausa, Pausa si accende. Si sta guidando il veicolo senza il controllo automatico della velocità di crociera.

Il controllo automatico della velocità di crociera è disattivato, ma non è spento. L'ultima velocità memorizzata resta in memoria per un successivo riassunto delle velocità.

Il controllo automatico della velocità di crociera viene disattivato automaticamente quando:

- Il pedale del freno è premuto.
- Il pedale della frizione viene azionato.
- La velocità del veicolo è inferiore a 40 km/h.
- Il sistema di controllo della trazione o il controllo elettronico della stabilità è funzionante.
- Per veicoli con cambio automatico, la leva selettoria è in posizione **N**.

Ripristino della velocità memorizzata

Premere l'interruttore a levetta verso **RES/+** a una velocità superiore a 40 km/h. Si raggiunge la velocità precedentemente impostata.

Spegnimento

Premere , il cruise control adattivo viene deselezionato e l'indicazione di quest'ultimo scompare dal Driver Information Center.

Premendo  per attivare il limitatore di velocità si disattiva il controllo automatico della velocità di crociera.

Disinserendo l'accensione si cancellano tutte le velocità preimpostate.

Attenzione del conducente

- Utilizzare il cruise control adattivo con attenzione su strade tortuose o di montagna, in quanto può perdere il contatto con il veicolo che precede e richiedere tempo per rilevarlo nuovamente.
- Non utilizzare il sistema su strade sdruciolevoli in quanto può causare rapide variazioni nella trazione dei pneumatici (slittamenti) e una possibile perdita di controllo del veicolo.
- Non utilizzare il cruise control adattivo in caso di pioggia, neve o condizioni estreme di sporco, in quanto il sensore radar può

venire coperto da acqua, polvere, ghiaccio o neve. La visibilità sarebbe fortemente o totalmente compromessa. In caso di blocco del sensore, pulire la relativa copertura.

- Non utilizzare il sistema mentre si usa una ruota di scorta.

Limiti del sistema

Avvertenza

La forza frenante del sistema automatico non consente la frenata brusca e il livello di frenata potrebbe non essere sufficiente a evitare una collisione.

- Dopo un improvviso cambio di corsia, il sistema richiede un certo tempo per rilevare il veicolo che precede. Quindi, in presenza di un nuovo veicolo, il sistema potrebbe accelerare invece di frenare.
- Il cruise control adattivo ignora i veicoli sull'altra corsia di marcia.

- Il cruise control adattivo non considera i pedoni e gli animali durante la frenata e la partenza.
- Il cruise control adattivo prende in considerazione i veicoli fermi solo a bassa velocità.
- Non utilizzare il cruise control adattivo durante il traino di un rimorchio.
- Non usare il cruise control adattivo sulle strade con pendenza maggiore del 10%.

Il campo di rilevazione del radar è piuttosto ristretto, quindi è possibile che il sistema non rilevi:

- Veicoli dalla larghezza ridotta (motocicli, scooter...).
- Veicoli che non stanno procedendo nella parte centrale della corsia.
- Veicoli che stanno entrando in curva.
- Veicoli che escono improvvisamente da una strada laterale.

Strade tortuose

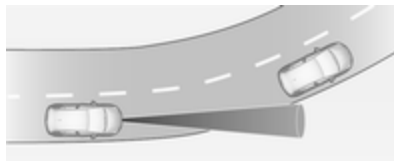

Il cruise control adattivo calcola un percorso previsto sulla base della forza centrifuga. Questo percorso previsto considera la curva caratteristica ma non considera possibili variazioni future della curva. Il sistema può perdere il contatto con l'attuale veicolo che precede o considerare un veicolo che non marcia lungo l'effettiva corsia. Questo può accadere all'entrata o all'uscita di una curva o se l'angolazione della curva aumenta o diminuisce. Se il sistema non rileva più un veicolo che precede, la spia  si spegne.

Se la forza centrifuga in una curva è troppo alta, il sistema rallenta leggermente il veicolo. Questo livello di frenata non è concepito per evitare sbandamenti in curva. Il conducente deve rallentare prima di entrare in una

curva e, in generale, regolare la velocità in base al tipo di strada e ai limiti di velocità vigenti.

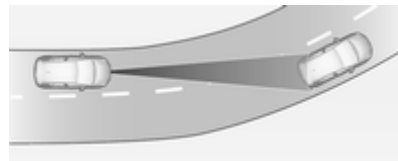

Autostrade

Sulle autostrade, regolare la velocità impostata in base alla situazione e alle condizioni atmosferiche. Ricordare sempre che il cruise control adattivo ha un raggio di visibilità limitato, un livello di frenata limitato e richiede un certo tempo per verificare se un veicolo si trova sullo stesso percorso di guida o no. Il cruise control adattivo può non essere in grado di frenare il veicolo in tempo per evitare una collisione con un veicolo che procede a una velocità molto inferiore o dopo un cambio di corsia. Ciò vale in particolare mentre si guida a velocità sostenuta o con visibilità ridotta a causa delle condizioni atmosferiche.

In entrata e uscita da un'autostrada, il cruise control adattivo può perdere il contatto con il veicolo che precede e accelerare fino alla velocità impostata. Per questo motivo, è necessario ridurre la velocità impostata prima di entrare o uscire dall'autostrada.

Variazioni di percorso

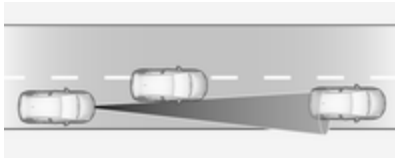

Se un altro veicolo entra nel percorso di guida, il cruise control adattivo considererà il veicolo solamente quando sarà totalmente sullo stesso percorso. È necessario essere pronti ad agire e premere il pedale del freno se è necessario frenare più velocemente.

In montagna e in caso di traino



⚠Avvertenza

Non utilizzare il cruise control adattivo su strade in forte pendenza.

Le prestazioni del sistema in salita dipendono dalla velocità e dal carico del veicolo, dalle condizioni di traffico e dalla pendenza della strada. Lungo strade in montagna, il sistema potrebbe non rilevare un veicolo sullo stesso percorso. In caso di salite ripide è necessario premere il pedale dell'acceleratore per mantenere la velocità del veicolo. Quando si procede in discesa potreste dover frenare per mantenere o ridurre la velocità.

Ricordare che se si attivano i freni il sistema viene disattivato.

Unità radar



L'unità radar è situata nella parte centrale del paraurti anteriore.

⚠Avvertenza

L'unità radar è stata allineata con precisione durante la produzione. Pertanto non utilizzare il sistema dopo un incidente frontale. Il paraurti anteriore potrebbe sembrare intatto, tuttavia il sensore dietro di esso potrebbe essere fuori posizione ed effettuare letture non corrette. Dopo un incidente, consultare sempre

un'officina per fare controllare la posizione del sensore del cruise control adattivo.

Guasto

In caso di guasto al controllo automatico della velocità di crociera, si accende una spia di avviso, viene visualizzato un messaggio nel quadro strumenti e viene riprodotto un segnale acustico.

Il cruise control adattivo potrebbe non funzionare correttamente se i segnali stradali non sono conformi alle disposizioni della Convenzione di Vienna sulla segnaletica stradale (Wiener Übereinkommen über Straßenverkehrszeichen).

Far controllare il sistema presso un concessionario o un'officina autorizzata.

Come misura di sicurezza, non utilizzare il sistema se le luci dei freni sono guaste. Non utilizzare il sistema se il paraurti frontale è danneggiato.

Allarme collisione anteriore

L'allarme collisione anteriore può contribuire ad evitare o ridurre i danni causati da impatti frontali.

L'allarme collisione anteriore utilizza la telecamera del parabrezza e un'unità radar situata dietro al paraurti anteriore per rilevare veicoli direttamente antistanti al proprio veicolo e sulla propria traiettoria.

In caso di avvicinamento troppo repentino al veicolo che precede, il sistema emette una segnalazione acustica e visiva dal Driver Information Center.

Attivazione

L'allarme collisione anteriore rileva veicoli e si attiva automaticamente a qualsiasi velocità compresa tra 5 km/h e 140 km/h.

Allerta del conducente

Il sistema attiva livelli di allarme differenti a seconda del rischio di collisione rilevato. Gli avvisi vengono visualizzati nel quadro strumenti.

Livello 1: Viene visualizzato un allarme visivo.

Livello 2: Viene visualizzato un allarme visivo e riprodotto un allarme sonoro.

Attenzione

L'illuminazione colorata di questa spia non corrisponde alle leggi sul traffico relative alla distanza di sicurezza. Il conducente è sempre totalmente responsabile dell'osservanza di una distanza di sicurezza consola, in base alle leggi vigenti sul traffico, alle condizioni atmosferiche e della strada.

Quando vi è troppo poco tempo per evitare una potenziale collisione con il veicolo antistante e la collisione è imminente, viene visualizzato un avviso nel Driver Information Centre.

Contemporaneamente viene emesso un segnale acustico. Premere il pedale del freno e sterzare il veicolo se richiesto dalla situazione.

Selezione della sensibilità di allarme

Visualizzatore a colori info da 7":
Regolare la sensibilità nel menu di personalizzazione del veicolo, ⇨ 111.

Visualizzatore a colori info da 8":
Regolare la sensibilità dell'avviso nel menu impostazioni della frenata di emergenza attiva, situato a sua volta nel menu di personalizzazione del veicolo, ⇨ 111.

Le impostazioni scelte rimarranno tali fino a quando non verranno cambiate. La tempistica dell'allarme varierà a seconda della velocità del veicolo. Maggiore la velocità del veicolo, più distante l'allarme. Considerare le condizioni meteorologiche e del traffico quando si seleziona la tempistica dell'allarme.

Disattivazione

Il sistema può essere disattivato solamente disattivando la frenata di emergenza attiva nel menu di personalizzazione del veicolo, ⇨ 111.

Informazioni generali

⚠ Avvertenza

L'allarme collisione anteriore è semplicemente un sistema di avvertimento e non attiva i freni. Se ci si avvicina troppo rapidamente a un veicolo che precede, non potrebbe dare il tempo necessario per evitare una collisione.

Il conducente è totalmente responsabile dell'osservanza della distanza di sicurezza appropriata a seconda delle condizioni atmosferiche, di traffico, visibilità.

Durante la guida è sempre richiesta la totale attenzione del conducente. Il conducente deve essere sempre pronto a intervenire e attivare i freni.

Limitazioni del sistema

L'allarme di collisione anteriore è progettato per avvisare il conducente solo in caso di collisione imminente con veicoli, ma potrebbe attivarsi anche con altri oggetti.

Nei casi seguenti l'allarme collisione anteriore potrebbe non rilevare un veicolo che precede o le prestazioni del sensore potrebbero essere limitate:

- Guida su strade tortuose o collinari.
- Con guida notturna.
- Con visibilità limitata in caso di nebbia, pioggia o neve
- Il sensore del parabrezza o l'unità radar dietro al paraurti anteriore sono bloccati da neve, ghiaccio, fanghiglia, fango, sporco ecc.
- Il parabrezza è danneggiato o con presenza di oggetti estranei, ad es. autoadesivi.

Frenata di emergenza attiva

La frenata attiva di emergenza contribuisce a ridurre i danni e le lesioni personali derivanti da incidenti con veicoli, pedoni e ostacoli che si trovano proprio davanti al veicolo, nel caso in cui una collisione non riesca a essere evitata con una frenata o una sterzata manuale. Prima dell'applicazione della frenata attiva di

emergenza, il guidatore viene avvisato dall'Allarme collisione anteriore ⇨ 180 o dall'allarme protezione pedoni anteriore ⇨ 185.

Questa funzione impiega diversi valori (per es. sensore telecamera, sensore radar, pressione dei freni, velocità del veicolo) per calcolare la probabilità di una collisione frontale.

⚠Avvertenza

Questo sistema non esenta il conducente dalla responsabilità di guidare con attenzione e guardare avanti. La sua funzione è limitata ad un uso supplementare esclusivamente per ridurre la velocità del veicolo prima di una collisione.

Il sistema potrebbe non funzionare con gli animali. In seguito a un improvviso cambio di corsia, il sistema richiede un certo tempo per rilevare il nuovo veicolo che precede.

Il guidatore deve essere sempre pronto a intervenire e azionare i freni e lo sterzo per evitare possibili collisioni.

Funzionamento

In presenza della sola telecamera anteriore, la frenata di emergenza attiva funziona in marcia avanti e dalla velocità a passo d'uomo fino a 85 km/h. Se il veicolo è dotato sia del sensore radar che della telecamera anteriore, la frenata di emergenza attiva funziona in marcia avanti e dalla velocità a passo d'uomo fino a 140 km/h.

Una condizione preliminare è che l'allarme collisione anteriore con il sistema della videocamera anteriore non sia disattivato nel menu di personalizzazione del veicolo ⇨ 111.

Il sistema include:

- sistema di preparazione alla frenata
- frenata automatica di emergenza
- assistenza alla frenata strategica
- assistenza alla frenata intelligente (solo con il sensore radar)
- allarme collisione anteriore
- protezione anteriore per i pedoni

Sistema di preparazione alla frenata

All'avvicinarsi di un veicolo o di un pedone che precede a una velocità tale da rendere probabile una collisione, il sistema di preparazione alla frenata pressurizza leggermente i freni. In questo modo il tempo di azione viene ridotto in caso di frenata manuale o automatica.

L'impianto frenante viene preparato in modo che la frenata possa essere effettuata più rapidamente.

Frenata automatica di emergenza

Dopo l'attivazione del sistema di preparazione alla frenata e appena prima della collisione imminente, questa funzione applica automaticamente una leggera frenata per ridurre la velocità di impatto della collisione o impedisce uno scontro. A seconda della situazione, il veicolo potrebbe frenare automaticamente in modo moderato o brusco. Questa frenata anteriore automatica avviene solo se viene rilevato un veicolo che precede ⇨ 180. Nei veicoli con protezione anteriore per i pedoni, la frenata

anteriore automatica può verificarsi anche quando viene rilevato un pedone che precede.

La frenata di emergenza automatica potrebbe rallentare il veicolo fino a fermarlo completamente nel tentativo di evitare una potenziale collisione. In tal caso, la frenata automatica di emergenza potrebbe azionare il freno di stazionamento elettrico per mantenere fermo il veicolo. Per rilasciare il freno di stazionamento elettrico, premere l'apposito pulsante o premere il pedale dell'acceleratore con decisione.

⚠ Avvertenza

Il sistema di frenata automatica di emergenza è una funzione di emergenza in preparazione a una collisione e non è progettato per prevenire collisioni. Non fare affidamento sul sistema per la frenata del veicolo. Il sistema di frenata automatica di emergenza non attiverà i freni al di fuori del proprio intervallo di velocità e reagisce solo ai veicoli e ai pedoni rilevati.

Assistenza alla frenata strategica

Oltre al sistema di preparazione alla frenata e alla frenata automatica di emergenza, la funzione di assistenza alla frenata strategica rende più sensibile l'assistenza alla frenata. Quindi premendo il pedale del freno con meno forza si ottiene un'immediata frenata energica. Questa funzione aiuta il conducente a frenare più velocemente e più energicamente prima della collisione imminente.

⚠ Avvertenza

La frenata di emergenza attiva non è concepita per applicare autonomamente frenate energiche o evitare automaticamente una collisione. È concepito per ridurre la velocità del veicolo prima di una collisione. Potrebbe non funzionare con gli animali. In seguito a un improvviso cambio di corsia, il sistema richiede un certo tempo per rilevare il nuovo veicolo che precede.

Durante la guida è sempre richiesta la totale attenzione del conducente. Il guidatore deve essere sempre pronto a intervenire e azionare i freni e lo sterzo per evitare possibili collisioni.

Un corretto funzionamento del sistema prevede l'allacciamento delle cinture di sicurezza da parte di tutti gli occupanti del veicolo.

Assistenza alla frenata intelligente

Se il veicolo è dotato di un sensore radar, l'assistenza alla frenata intelligente potrebbe attivarsi quando viene applicata una pressione rapida sul pedale del freno, fornendo così una frenata migliore basata sulla distanza e la velocità di avvicinamento di un veicolo antistante.

In questa fase potrebbero esserci delle piccole pulsazioni o dei movimenti del pedale del freno e la frenata dovrebbe essere portata a termine regolarmente. L'assistenza alla frenata intelligente si disattiverà automaticamente solo quando il pedale del freno verrà rilasciato.

⚠Avvertenza

Il sistema di assistenza alla frenata intelligente potrebbe aumentare la frenata del veicolo in situazioni dove questo potrebbe non essere necessario. Potrebbe causare un blocco nel flusso del traffico. Se questo dovesse verificarsi, sollevare il piede dal pedale del freno, quindi attivare i freni secondo necessità.

Allarme collisione anteriore

⇨ 180

Protezione anteriore per i pedoni

⇨ 185.

Disattivazione

La frenata attiva di emergenza può essere disattivata con il menu di personalizzazione ⇨ 111. Se è disattivato, nel Driver Information Center compare un messaggio.

Limitazioni del sistema

In alcuni casi, il sistema di frenata di emergenza attiva può effettuare una frenata automatica in situazioni che sembrano inutili, come per esempio il parcheggio in garage, in caso di segnalazioni stradali in curva o di veicoli in una corsia di marcia diversa. Si tratta del normale funzionamento, il veicolo non deve essere sottoposto a manutenzione. Azionare il pedale dell'acceleratore con decisione, per ignorare la frenata automatica se la situazione e l'ambiente lo permettono.

Le prestazioni della frenata attiva di emergenza viene limitata nei casi seguenti:

- Guida su strade tortuose o collinari.
- Rilevamento di tutti i veicoli, specialmente veicoli con rimorchio, trattori, veicoli sporchi di fango, ecc.
- Rilevamento di un veicolo quando le condizioni ambientali limitano la visibilità, come in caso di nebbia, pioggia o neve.

- Con guida notturna.
- Con visibilità limitata in caso di nebbia, pioggia o neve.
- Il sensore del parabrezza o l'unità radar dietro al paraurti anteriore sono bloccati da neve, ghiaccio, fanghiglia, fango, sporco ecc.
- Il parabrezza è danneggiato o con presenza di oggetti estranei, ad es. autoadesivi.

Sarà sempre necessaria la sua completa attenzione mentre guida, e dovrà essere pronto ad agire, a frenare e/o a sterzare il veicolo per evitare collisioni.

Guasto

Nel in cui il sistema necessita di manutenzione, il Driver Information Center (DIC) visualizza un messaggio.

Se il sistema non funziona come dovrebbe, messaggi del veicolo sono visualizzati nel Driver Information Centre.

Messaggi del veicolo ⇨ 109.

Protezione anteriore per i pedoni

La protezione anteriore per i pedoni contribuisce a evitare o ridurre i danni causati da eventuali collisioni frontali con i pedoni nelle vicinanze, quando si guida con una marcia avanti.

Il sistema utilizza la telecamera del parabrezza e un'unità radar situata dietro al paraurti anteriore per rilevare pedoni direttamente antistanti al proprio veicolo e sulla propria traiettoria.

Marciano in avanti con una velocità compresa tra 5 km/h e 60 km/h, la protezione anteriore per i pedoni rileva e dà l'allarme per i pedoni. Inoltre la protezione dei pedoni anteriore fornisce il potenziamento della frenata o frena automaticamente il veicolo.

Durante la guida notturna, le prestazioni del sistema sono limitate.

Con la personalizzazione del veicolo \rightarrow 111, la protezione anteriore per i pedoni può essere impostata su Spento, Allarme o Allarme e frena.

Pericolo

La frenata anteriore per i pedoni non produce allarmi né frena il veicolo automaticamente, a meno che non venga rilevato un pedone.

Il sistema potrebbe non rilevare i pedoni, compresi i bambini, quando il pedone non sia proprio davanti, non sia pienamente visibile, non sia in piedi o se fa parte di un gruppo.

La protezione anteriore per i pedoni comprende:

- rilevamento anteriore dei pedoni di fronte
- allarme anteriore dei pedoni

Rilevamento anteriore dei pedoni di fronte

Un pedone che si trovi di fronte entro a una distanza di circa 40m viene indicato da un simbolo nel quadro strumenti.

Allarme anteriore dei pedoni

Quando ci si avvicina troppo rapidamente ad un pedone rilevato dal sistema, viene visualizzato un messaggio di avviso nel Driver Information Centre. Entra in azione un segnale acustico.

Quando si verifica un allarme anteriore dei pedoni, il controllo automatico della velocità di crociera o il Cruise control adattivo si potrebbe disinserire.

Limitazioni del sistema

Nei casi seguenti, la protezione anteriore per i pedoni potrebbe non rilevare un pedone che si trova davanti o le prestazioni del sensore potrebbero essere limitate:

- La velocità del veicolo non è compresa tra 5 km/h e 60 km/h a marcia avanti.
- La distanza con un pedone che si trova davanti è maggiore di 40 metri.
- Guida su strade tortuose o collinari.
- Con guida notturna.

- Con visibilità limitata in caso di nebbia, pioggia o neve.
- Il sensore del parabrezza è ostruito da neve, ghiaccio, neve mista a fango, fango, sporco, danni al parabrezza o dalla presenza di oggetti estranei, ad es. autoadesivi.

Sistema di ausilio al parcheggio

Informazioni generali

Se si aggancia un rimorchio o un supporto per bici al gancio traino, il sistema di ausilio al parcheggio è disattivato.

⚠ Avvertenza

Il conducente ha la totale responsabilità per la manovra di parcheggio.

Controllare sempre l'area circostante durante la retromarcia o la guida in avanti mentre si utilizza il sistema di ausilio al parcheggio.

Sistema di ausilio al parcheggio posteriore

Con il sistema di ausilio al parcheggio posteriore è più facile parcheggiare, grazie alla possibilità di calcolare la distanza tra il veicolo e gli ostacoli posteriori. Il sistema informa e avvisa il conducente tramite segnalazioni acustiche e indicazioni sul display.

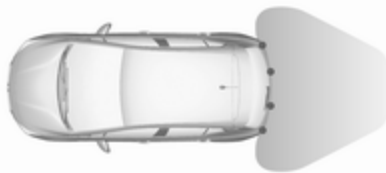

Il sistema è dotato di sensori di parcheggio ad ultrasuoni ubicati nei paraurti posteriore.

Attivazione

Il sistema di ausilio al parcheggio posteriore si attiva quando la retromarcia è innestata e l'accensione è inserita.

Il sistema è pronto ad entrare in funzione quando il LED del pulsante del sistema di ausilio al parcheggio Par si spegne.

Indicazione

Quando è innestata la retromarcia, il sistema avvisa il conducente con segnali acustici di potenziali ostacoli pericolosi dietro al veicolo.

A seconda di quale lato del veicolo è più vicino a un ostacolo, si sentiranno le segnalazioni acustiche all'interno del veicolo sul rispettivo lato. La frequenza dei segnali acustici aumenta con l'avvicinarsi del veicolo all'ostacolo. Quando la distanza è inferiore a circa 30 cm, il segnale acustico diventa continuo.



Inoltre, il Visualizzatore Info ⇨ 107 visualizza la distanza dagli ostacoli posteriori modificando le linee di distanza. Quando l'ostacolo è molto ravvicinato, il simbolo di pericolo ⚠ viene visualizzato sullo schermo.

Disattivazione



Il sistema si disattiva disinserendo la retromarcia. Premere **P OFF** per disattivare manualmente il sistema. Il LED del pulsante si accende quando il sistema viene disattivato. Se il sistema viene disattivato manualmente, non si riattiverà automaticamente la prossima volta che si inserisce l'accensione.

Sistema di ausilio al parcheggio anteriore-posteriore

Il sistema di ausilio al parcheggio anteriore-posteriore misura la distanza tra il veicolo e gli ostacoli

davanti e dietro al veicolo. Il sistema informa e avvisa il conducente tramite segnalazioni acustiche e indicazioni sul display.

Impiega due diverse segnalazioni acustiche per le zone di monitoraggio anteriore e posteriore, ciascuna con una diversa frequenza del tono.

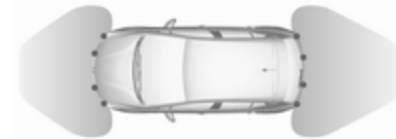

Il sistema è dotato di sensori di parcheggio ad ultrasuoni ubicati nel paraurti posteriore e in quello anteriore.

Attivazione

Il sistema di ausilio al parcheggio anteriore si attiva in aggiunta a quello posteriore quando viene rilevato un ostacolo davanti al veicolo e la velocità è inferiore a 10 km/h.



Il sistema è pronto ad entrare in funzione quando il LED del pulsante del sistema di ausilio al parcheggio P OFF si spegne.

Quando il sistema è disattivato, il LED del pulsante si accende.

Indicazione

Il sistema avverte il conducente con segnali acustici in caso di ostacoli potenzialmente pericolosi davanti o dietro al veicolo.

A seconda di quale lato del veicolo è più vicino a un ostacolo, si sentiranno le segnalazioni acustiche all'interno del veicolo sul rispettivo lato. La frequenza dei segnali acustici aumenta con l'avvicinarsi del veicolo all'ostacolo. Quando la distanza è inferiore a circa 30 cm, il segnale acustico diventa continuo.



Inoltre, il Driver Information Center \rightarrow 107 visualizza la distanza dagli ostacoli posteriori e anteriori modificando le linee di distanza.

Se il veicolo si arresta per più di tre secondi con una marcia avanti innestata, se il cambio automatico è impostato su **P** o se non sono rilevati altri ostacoli, non viene riprodotto alcun segnale acustico.

Disattivazione

Il sistema si disattiva automaticamente quando la velocità del veicolo supera i 10 km/h, attivando il freno di stazionamento elettrico o premendo il pulsante di sistema di ausilio al parcheggio P OFF.

Quando il sistema viene disattivato manualmente, il LED del pulsante si accende.

Dopo una disattivazione manuale, il sistema di ausilio al parcheggio anteriore-posteriore si attiva di nuovo premendo P OFF.

Limitazioni del sistema

In caso di guasto o se è temporaneamente fuori uso, ad es. a causa di un livello di rumorosità esterna elevato o altre interferenze, **Manutenzione** si illumina nel quadro strumenti. Un messaggio di stato viene visualizzato nel Driver Information Center.

⚠Avvertenza

In determinate circostanze, il sistema potrebbe non rilevare gli ostacoli a causa di superfici riflettenti di oggetti o capi di abbigliamento o di fonti esterne di rumore.

Prestare particolare attenzione agli ostacoli bassi che potrebbero danneggiare la parte inferiore del paraurti.

Attenzione

Il sistema può non funzionare correttamente se i sensori sono coperti, per esempio, da neve o ghiaccio.

Il sistema di ausilio al parcheggio può non funzionare correttamente a causa di carichi pesanti.

Se ci sono veicoli alti nelle vicinanze (ad esempio fuoristrada, furgoni, ecc.) valgono condizioni particolari. Non è possibile garantire il rilevamento di oggetti e l'indicazione corretta della distanza nella parte superiore di questi veicoli.

Il sistema potrebbe non rilevare oggetti con una sezione trasversale di riverbero molto piccola, come oggetti stretti o di materiale morbido.

I sistemi di ausilio al parcheggio non rilevano oggetti al di fuori del raggio di rilevamento.

Dispositivo di assistenza al parcheggio avanzato

⚠Avvertenza

Il conducente si assume la piena responsabilità di accettare lo spazio di parcheggio suggerito dal sistema e le relative manovre.

Controllare sempre l'area circostante in tutte le direzioni quando si utilizza il dispositivo di assistenza al parcheggio avanzato.

Il dispositivo di assistenza al parcheggio avanzato misura uno spazio di parcheggio adatto mentre lo si affianca e sterza automaticamente il veicolo durante la manovra di parcheggio.

Il dispositivo di assistenza al parcheggio avanzato si applica alle seguenti manovre:

- Entrata in un parcheggio parallelo.
- Entrata in un parcheggio perpendicolare.
- Uscita da un parcheggio parallelo.

Il conducente deve gestire il pedale dell'acceleratore, del freno e la leva del cambio mentre lo sterzo viene comandato automaticamente dal sistema. Il conducente può prendere il controllo del veicolo in qualsiasi momento afferrando il volante.

Potrebbe essere necessario avanzare e utilizzare la retromarcia più volte.

Nel Visualizzatore Info vengono riportate le istruzioni ⇨ 107.

Il dispositivo di assistenza al parcheggio avanzato non può essere attivato in retromarcia.



Il dispositivo di assistenza al parcheggio avanzato è sempre abbinato al sistema di ausilio al parcheggio anteriore-posteriore.

Il sistema è dotato di sei sensori di parcheggio ad ultrasuoni ubicati in entrambi i paraurti, posteriore e anteriore.

Entrata in un parcheggio parallelo

Attivazione

Ridurre la velocità del veicolo sotto i 20 km/h.

Visualizzatore a Colori Info da 7": per cercare uno spazio libero, attivare il sistema selezionando **Sistema di**

ausilio al parcheggio dalla pagina principale dello schermo tattile. Quindi selezionare **Entra nello spazio per il parcheggio parallelo**.

Visualizzatore a Colori Info da 8": per cercare uno spazio libero, attivare il sistema premendo . Selezionare le funzioni di guida sullo schermo tattile, quindi **Sistema di ausilio al parcheggio**. Selezionare **Entra nel parcheggio parallelo**.

Selezionare il lato del parcheggio azionando il rispettivo indicatore di direzione.

La distanza parallela consentita tra il veicolo e una fila di veicoli parcheggiati è compresa tra 0,5 metri e 1,5 metri.

Il sistema non rileverà spazi liberi che sono chiaramente più piccoli o più grandi del veicolo.

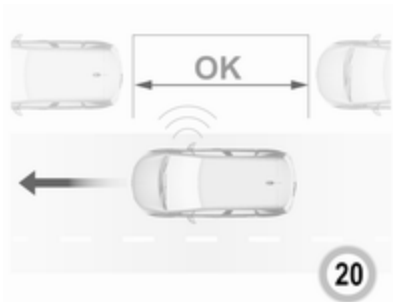

Al rilevamento di uno spazio libero, il sistema emette una segnalazione visiva nel Visualizzatore a colori Info e un primo segnale acustico. Avanzare lentamente. Al secondo segnale acustico, arrestare il veicolo, inserire la retromarcia, lasciare il volante e mettere il veicolo in movimento a bassa velocità. Sul Visualizzatore a colori info viene visualizzata una segnalazione visiva.

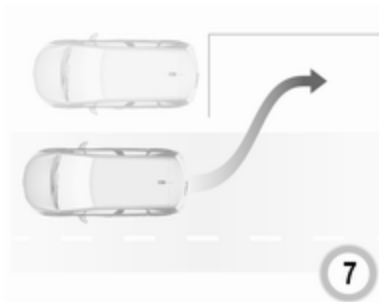

Avanzare o indietreggiare seguendo gli avvertimenti del sistema di ausilio al parcheggio fino a quando non viene segnalata la fine della manovra.

Entrata in un parcheggio perpendicolare

Attivazione

Visualizzatore a Colori Info da 7": per cercare uno spazio libero, attivare il sistema selezionando **Sistema di ausilio al parcheggio** dalla pagina principale dello schermo tattile. Quindi selezionare **Entra nello spazio per il parcheggio perpendicolare**.

Visualizzatore a Colori Info da 8": mentre si cerca uno spazio libero, attivare il sistema premendo . Selezionare le funzioni di guida sullo schermo tattile, quindi **Sistema di ausilio al parcheggio**. Selezionare **Entra nel parcheggio perpendicolare**.

Ridurre la velocità del veicolo sotto i 20 km/h.

Selezionare il lato del parcheggio azionando il rispettivo indicatore di direzione.

La distanza parallela consentita tra il veicolo e una fila di veicoli parcheggiati è compresa tra 0,5 metri e 1,5 metri.

Se vengono rilevati molteplici spazi liberi, il veicolo verrà indirizzato verso l'ultimo.

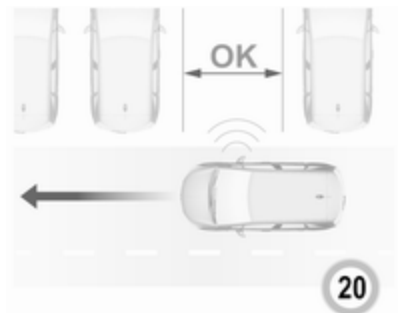

Al rilevamento di uno spazio libero, il sistema emette una segnalazione visiva nel Visualizzatore a colori Info e un segnale acustico. Arrestare il veicolo, inserire la retromarcia, lasciare il volante e mettere il veicolo in movimento senza superare i 7 km/h.

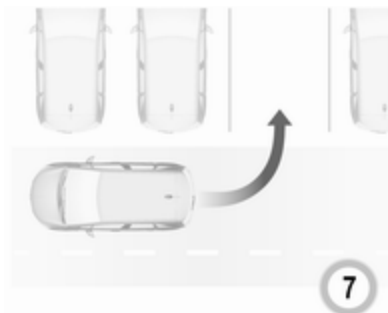

Avanzare o indietreggiare seguendo gli avvertimenti del sistema di ausilio al parcheggio e prestando attenzione ai segnali acustici fino a quando non viene segnalata la fine della manovra. Una volta terminata la manovra, P_0 si spegne nel quadro strumenti.

Se durante la manovra viene rilevato un ostacolo entro 50 cm di distanza dal retro del veicolo, il sistema si disattiva automaticamente.

Uscire da un parcheggio parallelo

Attivazione

Visualizzatore a Colori Info da 7": uscendo da una postazione di parcheggio in parallelo, attivare il sistema selezionando **Sistema di ausilio al parcheggio** dalla pagina principale dello schermo tattile. Quindi selezionare **Esci dal parcheggio parallelo**.

Visualizzatore a Colori Info da 8": quando si desidera uscire da un parcheggio parallelo, attivare il sistema premendo ☰ . Selezionare le funzioni di guida sullo schermo tattile, quindi **Sistema di ausilio al parcheggio**. Selezionare **Esci dal parcheggio parallelo**.

Selezionare il lato di uscita azionando il rispettivo indicatore di direzione.

Inserire la marcia avanti o la retromarcia, lasciare il volante e mettere il veicolo in movimento senza superare i 5 km/h.

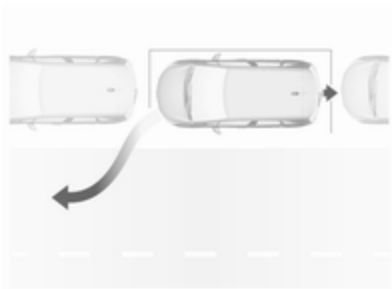

Avanzare o indietreggiare seguendo gli avvertimenti del sistema di ausilio al parcheggio fino a quando non viene segnalata la fine della manovra. La manovra è completa quando le ruote anteriori del veicolo sono fuori dal parcheggio.

In seguito alla disattivazione del sistema, assicurarsi di avere il controllo del veicolo.

Visualizzazione

Le istruzioni sul display mostrano:

- Suggerimenti generali e messaggi di avvertimento.
- Richiesta di arrestare il veicolo al rilevamento di uno spazio di parcheggio.
- Direzione di guida durante le manovre di parcheggio.
- La richiesta di cambiare in retromarcia o nella prima marcia.
- La richiesta di arresto o di guidare lentamente.
- La riuscita delle manovre di parcheggio tramite un simbolo a comparsa e una segnalazione acustica.
- L'annullamento delle manovre di parcheggio.

Disattivazione

La manovra del sistema di ausilio al parcheggio in corso si può annullare premendo **PRG OFF** per tornare alla schermata precedente nel Visualizzatore a Colori Info.

Il sistema si disattiva automaticamente:

- se l'accensione viene disinserita
- in caso di arresto del motore
- se il conducente non inizia nessuna manovra entro 5 minuti dalla scelta del tipo di manovra
- in seguito a un arresto prolungato del veicolo durante una manovra
- se il controllo elettronico della stabilità (ESC) viene attivato
- se la velocità del veicolo supera il limite indicato
- se il conducente interrompe il movimento del volante
- dopo 4 cicli di manovre (un ciclo di manovre corrisponde a una manovra all'indietro e una in avanti)
- in caso di apertura della portiera del conducente
- se una delle ruote anteriori incontra un ostacolo
- le manovre di parcheggio sono portate a termine con successo

La disattivazione eseguita dal conducente o dal sistema durante la manovra viene segnalata sul visualizzatore. Inoltre, verrà emesso anche un segnale acustico.

Il sistema si disattiva automaticamente in caso di traino di rimorchi connessi elettricamente.

Rivolgersi al proprio concessionario per disattivare il sistema per un periodo prolungato.

Guasto

In caso di guasto viene visualizzato un messaggio sul Visualizzatore a colori info, accompagnato da un segnale acustico.

In caso di guasto al servosterzo, il simbolo  si accende e il Driver Information Center visualizzata un messaggio.

Avvertenza

In determinate circostanze, il sistema potrebbe non rilevare gli ostacoli a causa di superfici riflettenti di oggetti o capi di abbigliamento o di fonti esterne di rumore.

Prestare particolare attenzione agli ostacoli bassi che potrebbero danneggiare la parte inferiore del paraurti.

Attenzione

Il sistema può non funzionare correttamente se i sensori sono coperti, per esempio, da neve o ghiaccio.

Il sistema di ausilio al parcheggio può non funzionare correttamente a causa di carichi pesanti.

Se ci sono veicoli alti nelle vicinanze (ad esempio fuoristrada, furgoni, ecc.) valgono condizioni particolari. Non è possibile garantire il rilevamento di oggetti e l'in-

dicazione corretta della distanza nella parte superiore di questi veicoli.

Il sistema potrebbe non rilevare oggetti con una sezione trasversale di riverbero molto piccola, come oggetti stretti o di materiale morbido.

I sistemi di ausilio al parcheggio non rilevano oggetti al di fuori del raggio di rilevamento.

Avviso

È possibile che il sensore rilevi un oggetto non esistente a causa di un'interferenza eco di un rumore acustico esterno o di disallineamenti meccanici (è possibile che sporadicamente si verifichino falsi avvertimenti).

Controllare che la targa anteriore sia correttamente montata (senza flessioni e senza spazi rispetto al lato destro e sinistro del paraurti) e che i sensori siano saldamente in posizione.

Il sistema avanzato di ausilio al parcheggio potrebbe non rilevare eventuali variazioni dello spazio di parcheggio dopo aver iniziato le manovre. Il sistema potrebbe identificare quale spazio di parcheggio un ingresso, un passaggio, un cortile o persino un incrocio. Dopo aver selezionato la retromarcia, il sistema inizierà una manovra di parcheggio. Verificare la disponibilità dello spazio di parcheggio suggerito.

Le irregolarità superficiali, per es. le aree di costruzione, non sono rilevate dal sistema. Il conducente accetta la responsabilità.

Allarme angolo morto laterale

Il sistema di allarme angolo morto laterale rileva e segnala oggetti su entrambi i lati del veicolo, entro una certa zona "di angolo morto". Il sistema mostra un segnale visivo in ogni specchietto esterno quando si rilevano oggetti che potrebbero non essere visibili negli specchietti interni ed esterni.

L'allarme angolo morto laterale usa alcuni sensori del dispositivo di assistenza al parcheggio avanzato ubicati nel parabrezza anteriore e posteriore su entrambi i lati del veicolo.

⚠ Avvertenza

L'allarme dell'angolo morto laterale non sostituisce la visione del conducente.

Il sistema non rileva:

- veicoli fuori dalle zone dell'angolo morto laterale in avvicinamento rapido
- pedoni, ciclisti o animali

Prima di cambiare corsia, controllare sempre tutti gli specchietti, guardarsi alle spalle e utilizzare l'indicatore di direzione.

Attivazione

Visualizzatore a colori Info da 7": selezionare **Sorveglianza angoli morti** sulla pagina iniziale dello schermo tattile e attivare la funzione.

Visualizzatore a colori Info da 8": premere . Selezionare le funzioni di guida sullo schermo tattile, quindi **Monitoraggio angolo morto laterale**. Attivare la funzione.

La spia  si accende fissa in verde nel quadro strumenti per confermare l'attivazione della funzione.

Funzionamento

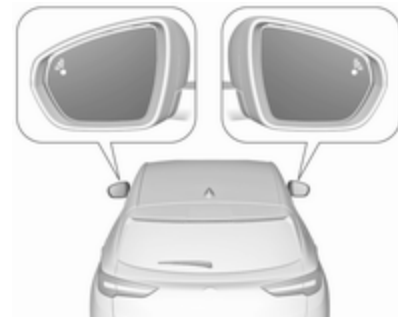

Se il sistema rileva un veicolo nell'angolo morto laterale durante la marcia in avanti, un LED circolare si accende nel rispettivo specchietto.

Il LED si accende immediatamente quando si viene sorpassati.

Il LED si accende dopo un intervallo di tempo quando si sorpassa lentamente un altro veicolo.

Condizioni di funzionamento

Le seguenti condizioni devono essere soddisfatte perché il sistema funzioni correttamente:

- Tutti i veicoli devono procedere nella stessa direzione di marcia e in carreggiate adiacenti.
- La velocità del proprio veicolo è compresa tra 12 e 140 km/h.
- Si sorpassa un altro veicolo con una differenza di velocità inferiore ai 10 km/h.
- Si viene sorpassati da un altro veicolo con una differenza di velocità inferiore ai 25 km/h.
- Il flusso del traffico è normale.
- Guida su una strada dritta o leggermente curva.
- Il veicolo non sta trainando un rimorchio.

Nelle seguenti situazioni non vi sarà nessun avvertimento:

- In presenza di oggetti statici (veicoli parcheggiati, barriere, lampioni, segnali stradali...).
- Con veicoli provenienti dalla direzione opposta.
- Mentre si guida su una strada con molte curve o in un una curva stretta.
- Quando si sorpassa (o si viene sorpassati da) un veicolo particolarmente lungo (autocarri, autobus...) che sia contemporaneamente rilevato nell'angolo morto laterale e presente nel campo visivo anteriore del conducente.
- In caso di traffico particolarmente intenso: i veicoli rilevati davanti e dietro vengono scambiati per un autocarro o un oggetto statico.
- Se il sorpasso è troppo rapido.

Disattivazione

Il sistema si può disattivare nel menu di personalizzazione del veicolo ⇨ 111. ¹¹¹ si spegne nel quadro strumenti. Inoltre, verrà emesso anche un segnale acustico.

Lo stato del sistema rimane in memoria quando il motore viene spento.

Il sistema si disattiva automaticamente in caso di traino di rimorchi connessi elettricamente.

In condizioni atmosferiche avverse, come in caso di pioggia forte, possono verificarsi dei falsi positivi.

Guasto

In caso di guasto, ¹¹¹ lampeggia per un breve periodo di tempo nel quadro strumenti, accompagnato da **SERVICE** e dalla visualizzazione di un messaggio. Recarsi presso un concessionario o un'officina autorizzata per effettuare un controllo del sistema.

Sistema di visione panoramica

Questo sistema consente la vista dei dintorni del veicolo, visualizzata come un'immagine di quasi 360° nel visualizzatore Info, simile alla vista a volo d'uccello.

Il sistema utilizza:

- videocamera posteriore, montata nella targa
- sensori di parcheggio a ultrasuoni montati sul paraurti posteriore
- videocamera anteriore, montata nella griglia frontale sotto l'emblema
- sensori di parcheggio a ultrasuoni montati sul paraurti anteriore

La schermata del visualizzatore Info si divide in due parti: a destra c'è la visione dall'alto del veicolo e a sinistra c'è la visione ripresa dalla parte posteriore o anteriore. I sensori di parcheggio completano le informazioni della visione dall'alto del veicolo.

Attivazione

Il sistema di visione panoramica si attiva:

- portando la leva del cambio in posizione di folle (visione frontale)
- innestando la retromarcia (visione posteriore)
- manualmente dal menu di selezione visione
- approccio troppo ravvicinato a un oggetto
- guidando a una velocità inferiore a 20 km/h

Personalizzazione del veicolo ⇨ 111

Funzionamento

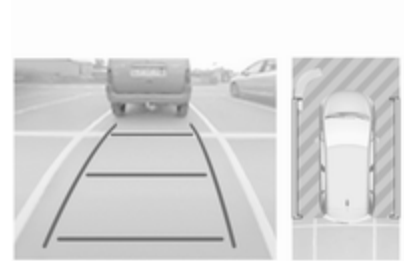

Per la parte sinistra del display si possono scegliere diversi tipi di visione. Durante una manovra, è possibile cambiare in qualsiasi momento il tipo di visione premendo il campo nella parte bassa del display tattile e selezionando una visione dal menu di selezione visione:

- Visione standard
- Modalità Auto
- Visione zoom
- Visione a 180°

Il display si aggiorna immediatamente per corrispondere al tipo di visione selezionato.

La modalità AUTO è l'impostazione predefinita. Quando questa modalità è attiva, il sistema seleziona la visione migliore da mostrare, standard o zoom, a seconda delle informazioni ricevute dai sensori di parcheggio.

Lo stato di questo sistema non rimane in memoria quando l'accensione viene disinserita.

Visione standard

La visione standard consiste in una visione posteriore e una anteriore.

Vista posteriore



L'area dietro al veicolo viene mostrata sullo schermo. Le linee verticali corrispondono alla larghezza del veicolo con gli specchietti aperti. La direzione delle linee cambia a seconda della posizione del volante.

La prima linea orizzontale rappresenta una distanza di circa 30 cm dal bordo del paraurti posteriore. Le linee orizzontali superiori rappresentano rispettivamente una distanza di circa uno e due metri dal bordo del paraurti posteriore.

Questa visione è disponibile in modalità AUTO o nel menu di selezione delle visioni.

Vista anteriore

L'area di fronte al veicolo viene mostrata sullo schermo. Le linee verticali corrispondono alla larghezza del veicolo con gli specchietti aperti. La direzione delle linee cambia a seconda della posizione del volante.

La prima linea orizzontale rappresenta una distanza di circa 30 cm dal bordo del paraurti anteriore. Le linee orizzontali superiori rappresentano

rispettivamente una distanza di circa uno e due metri dal bordo del paraurti anteriore.

Questa visione è disponibile in modalità AUTO o nel menu di selezione delle visioni.

Modalità Auto

Questa modalità è l'impostazione predefinita. Tramite i sensori nel paraurti posteriore o anteriore, la vista automatica cambia dalla visione posteriore o anteriore a quella dall'alto se ci si avvicina ad un ostacolo durante la manovra.

Visione zoom



Durante una manovra, la telecamera registra i dintorni del veicolo per ricostruire una vista dall'alto dell'area più vicina alla parte posteriore o anteriore del veicolo stesso, permettendo al conducente di effettuare la manovra evitando eventuali ostacoli. Questa visione è disponibile nella modalità AUTO o nel menu di selezione delle visioni.

Visione a 180°



La visione a 180° agevola l'uscita in retromarcia da un parcheggio, permettendo al conducente di vedere eventuali veicoli, pedoni e ciclisti in arrivo. Questa visione non è consi-

gliata per eseguire una manovra completa. È costituita da tre aree: sinistra 1, centro 2 e destra 3. Questa visione è disponibile solamente dal menu di selezione delle visioni.

Disattivazione

Il sistema di visione panoramica si disattiva:

- la velocità di marcia è superiore a 30 km/h
- sette secondi dopo aver tolto la retromarcia
- premendo l'icona ☒ nell'angolo in alto a sinistra dello schermo tattile
- aprendo il portellone posteriore

Informazioni generali

⚠ Avvertenza

Il sistema di visione panoramica non sostituisce la visione del guidatore. Il sistema non visualizzerà bambini, pedoni, ciclisti, traffico di attraversamento, animali o altri oggetti esterni all'area di

visualizzazione della telecamera, ad es. sotto il paraurti o sotto il veicolo.

Non condurre o parcheggiare il veicolo utilizzando solo il sistema di visione panoramica.

Verificare sempre il funzionamento del surround del veicolo prima di partire.

Le immagini visualizzate possono essere più grandi o più piccole di quanto non appaiano. L'area visualizzata è limitata e gli oggetti vicini a uno spigolo del paraurti o sotto il paraurti non vengono visualizzati sullo schermo.

Limitazioni del sistema

Attenzione

Per un funzionamento ottimale del sistema, è importante tenere sempre puliti l'obiettivo della telecamera del portellone posteriore, situato tra le luci della targa, e quello della telecamera anteriore, situato nella griglia del radiatore

sotto lo stemma. Sciacquare gli obiettivi con acqua e strofinarli con un panno morbido.

Non pulire gli obiettivi con getti di vapore o di acqua ad alta pressione.

Il sistema di visione panoramica potrebbe non funzionare correttamente se:

- L'ambiente circostante è buio.
- Il sole o il fascio dei fari si riflette direttamente nell'obiettivo della videocamera.
- Con guida notturna.
- Con visibilità limitata in caso di nebbia, pioggia o neve.
- Gli obiettivi delle videocamere sono ostruiti da neve, ghiaccio, neve mista a fango, fango, sporcizia.
- Il veicolo sta trainando un rimorchio.
- Il veicolo ha avuto un incidente.
- Si verificano variazioni di temperatura estreme.

Videocamera posteriore

La videocamera posteriore aiuta il conducente durante le manovre in retromarcia visualizzando l'area posteriore al veicolo.

Le immagini della videocamera sono visualizzate sul Visualizzatore Info.

⚠ Avvertenza

La videocamera posteriore non sostituisce la visione del conducente. Ricordare che gli oggetti al di fuori del campo visivo della videocamera e dei sensori del dispositivo di ausilio al parcheggio, per es. sotto il paraurti o sotto il veicolo, non sono visualizzati.

Non condurre il veicolo in retromarcia o parcheggiare utilizzando solo la videocamera posteriore.

Verificare sempre il funzionamento del surround del veicolo prima di partire.

Accensione

La videocamera posteriore viene automaticamente attivata all'inserimento della retromarcia.

Funzionamento

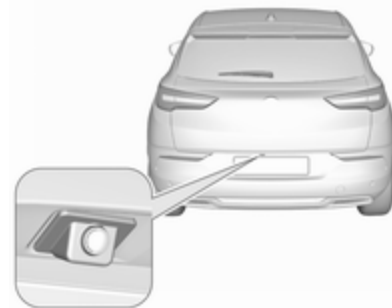

La telecamera è montata sul portellone posteriore.

L'area visualizzata dalla videocamera è limitata. La distanza dell'immagine visualizzata non corrisponde alla distanza effettiva.

Linee guida

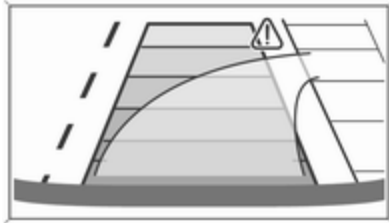

Le linee verticali rappresentano la direzione generale di marcia mentre la distanza tra di esse corrisponde alla larghezza del proprio veicolo senza considerare gli specchietti. I segni rossi rappresentano 50 cm di distanza dal paraurti posteriore. La prima linea orizzontale completa rappresenta circa 1m di distanza. Lo spazio tra ogni linea orizzontale completa rappresenta 1m di distanza. L'ultima linea orizzontale completa rappresenta 5m di distanza.

Disattivazione delle linee guida

Le linee guida si possono disattivare dal Visualizzatore Info. Selezionare **Impostazioni**, ➔ **Veicolo**, ➔ **Rilevamento collisioni**, ➔ **Linee guida telecamera posteriore**, ➔ **O**.

Visualizzatore Info ⇨ 107.

Personalizzazione del veicolo ⇨ 111.

Spegnimento

La telecamera viene disattivata quando viene innestata una marcia avanti.

Limitazioni del sistema

La videocamera posteriore potrebbe non funzionare correttamente se:

- L'ambiente circostante è buio.
- Il fascio dei fari si riflette direttamente nell'obiettivo della videocamera.
- Con guida notturna.
- Con visibilità limitata in caso di nebbia, pioggia o neve.
- Gli obiettivi delle videocamere sono ostruiti da neve, ghiaccio, neve mista a fango, fango, spor-

cia. Pulire l'obiettivo, risciacquarlo con acqua e strofinarlo con un panno morbido.

- Il portellone posteriore è aperto.
- Il veicolo sta trainando un rimorchio connesso elettricamente.
- Il veicolo è stato tamponato.
- Si verificano variazioni di temperatura estreme.

Avvisatore di cambio accidentale della corsia di marcia

L'avvisatore di cambio accidentale della corsia di marcia controlla le linee di demarcazione della corsia all'interno delle quali si sta conducendo il veicolo tramite una telecamera situata nella parte alta del parabrezza. Il sistema rileva i cambi di corsia e informa il conducente in caso di cambio di corsia accidentale mediante segnalazioni visive e acustiche.

I criteri di rilevamento di un cambio di corsia accidentale sono:



- Indicatori di direzione non funzionanti.
- Pedale del freno non attivato.
- Pedale dell'acceleratore non premuto attivamente o nessuna accelerazione.

⚠Avvertenza

Questo è un dispositivo di assistenza alla guida che non può in nessuna circostanza sostituire la necessità di attenzione da parte del conducente.

Attivazione





Una volta inserita l'accensione, l'avvisatore di cambio accidentale della corsia di marcia si attiva. Se il sistema è attivato, il LED del pulsante  è spento. Quando il sistema è disattivato, premere  per attivarlo.

Il sistema funziona solo a una velocità di marcia superiore a 60 km/h e in presenza di segnalazioni orizzontali di corsia.

Se il sistema rileva un cambio di corsia accidentale, la spia  lampeggia in giallo. Contemporaneamente viene emessa una segnalazione acustica.



Disattivazione

Il sistema può essere disattivato premendo . Se il sistema è disattivato, il LED del pulsante  si accende.

A velocità inferiori a 60 km/h, il sistema non è attivabile.

Guasto

In caso di guasto,  viene visualizzato nel quadro strumenti, accompagnato da un segnale acustico. Recarsi presso un concessionario o un'officina autorizzata per effettuare un controllo del sistema.

Limitazioni del sistema

Le prestazioni del sistema potrebbero non funzionare correttamente quando:

- La velocità del veicolo è inferiore a 60 km/h.
- Il parabrezza non è pulito o con presenza di oggetti estranei, ad es. autoadesivi.
- Guida su strade tortuose o collinari.
- Con guida notturna.
- Le condizioni atmosferiche sono sfavorevoli, ad esempio in caso di pioggia battente, neve, raggi solari diretti oppure ombra.
- Il sensore del parabrezza è ostruito da neve, ghiaccio, neve mista a fango, fango, sporco, danni al parabrezza o dalla presenza di oggetti estranei, ad es. autoadesivi.
- Il sole si riflette direttamente nell'obiettivo della videocamera.
- Veicoli vicini che precedono.
- Guida su strade inclinate.

- Guida al bordo della strada.
- Guida su strade con segnaletica orizzontale usurata o assente.
- Improvvise variazioni della luminosità.

Il sistema non può funzionare quando non viene rilevata nessuna segnaletica orizzontale di corsia.

Ausilio al mantenimento di corsia

L'ausilio al mantenimento di corsia aiuta ad evitare scontri dovuti ad allontanamento involontario dalla corsia di marcia. La telecamera anteriore osserva le linee di demarcazione della corsia tra le quali il veicolo è in marcia. Se il veicolo si avvicina ad una linea di demarcazione, il volante viene fatto ruotare delicatamente in posizione per riportare il veicolo all'interno della corsia. Ruotare il volante nella stessa direzione, se il sistema non effettua una sterzata sufficiente. Ruotare delicatamente il volante nella direzione opposta, se si desidera cambiare corsia.

Quando si supera abbondantemente una linea di demarcazione di corsia, l'ausilio al mantenimento di corsia causa l'emissione di un avviso acustico.

L'allontanamento non desiderato dalla corsia di marcia è presunto

- quando non si utilizzano gli indicatori di direzione
- in assenza di frenata
- in assenza di accelerazione
- in assenza di sterzata attiva.

Avviso



Il sistema si spegne durante il rilevamento di linee di demarcazione di corsia non chiare, ad es. presso cantieri.

Avviso

Il sistema potrebbe spegnersi se rileva corsie troppo strette, troppo larghe o con curve troppo pronunciate.

Attivazione



Una volta inserita l'accensione, l'ausilio al mantenimento di corsia si attiva. Se il sistema è attivato, il LED del pulsante  è spento. Quando il sistema è disattivato, premere  per attivarlo.

Quando la spia  nel quadro strumenti si accende di colore verde, il sistema è pronto a entrare in funzione.

Il sistema funziona a una velocità di marcia compresa tra 65 km/ora e 180 km/ora e in presenza di linee di demarcazione di corsia. Il conducente deve tenere il volante con

entrambe le mani. Gli indicatori di direzione non si attivano automaticamente con il cambio di traiettoria. Il sistema ESC deve essere attivato.

Se viene rilevato il rischio che il veicolo stia attraversando involontariamente le linee di demarcazione di corsia, il sistema effettua la correzione di traiettoria necessaria a riportare il veicolo sulla direzione di marcia iniziale. Il conducente avvertirà una sterzata del volante.

La spia  lampeggia durante la correzione della traiettoria. Nel Driver Information Centre, la linea del lato verso cui viene effettuata la correzione viene visualizzata in arancione.

Se si desidera mantenere la traiettoria originale del veicolo (ad esempio per evitare un ostacolo), è possibile evitare la correzione afferrando saldamente il volante. La procedura di correzione viene interrotta se vengono attivati gli indicatori di direzione.

Mentre gli indicatori di direzione sono attivi, e per qualche secondo una volta disattivati, qualsiasi cambio di

traiettoria verrà considerato volontario dal sistema e la procedura di correzione non verrà attivata.

Se durante una correzione di traiettoria il sistema rileva che il conducente non ha una presa abbastanza salda sul volante, la correzione viene interrotta. Si attiva un avviso per incoraggiare il conducente a riprendere il controllo del veicolo.

Disattivazione

Il sistema si disattiva premendo  per qualche secondo; il LED del pulsante si accende. Nel Driver Information Centre vengono visualizzate delle linee grigie fisse.

Guasto

Le prestazioni del sistema possono essere influenzate da:

- Parabrezza non pulito o con presenza di oggetti estranei, ad es. autoadesivi
- Veicoli vicini che precedono
- Strade con curve
- Strade ventose o accidentate
- Bordi della strada

- Strade con linee di demarcazione di corsia scarsamente segnalate
- Improvvise variazioni della luminosità
- Condizioni meteorologiche avverse come pioggia forte o neve
- Modifiche al veicolo, ad es. pneumatici.

Disattivare il sistema, se il sistema è disturbato a causa di segni di bitume, ombre, rotture della strada, linee di demarcazione temporanee o per cantieri o altre imperfezioni della strada.

⚠Avvertenza

Non distogliere mai l'attenzione dalla strada e mantenere sempre il veicolo in posizione all'interno della corsia di marcia: in caso contrario potrebbero verificarsi danni alle cose o lesioni personali, se non addirittura mortali.

L'ausilio al mantenimento di corsia non sterza in continuazione il veicolo.

Il sistema potrebbe non mantenere il veicolo all'interno della corsia di marcia o emettere un segnale d'allarme, anche qualora venga rilevata una linea di demarcazione della corsia.

La sterzata dell'ausilio al mantenimento di corsia potrebbe non essere sufficiente ad evitare un allontanamento della corsia di marcia.

Il sistema potrebbe non rilevare una guida incontrollata a causa di influssi esterni (condizioni e superficie del fondo stradale, condizioni meteorologiche, ecc.). Il conducente è totalmente responsabile del controllo del veicolo e deve tenere sempre le mani sul volante durante la guida.

L'utilizzo del sistema durante il traino o su strade sdruciolevoli potrebbe causare la perdita di controllo del veicolo e uno scontro. Spegnerne il sistema.

Allarme anti-sonnolenza

Il sistema di allarme per il conducente controlla il tempo di guida e il livello di allerta del conducente. Il livello di allerta del conducente viene controllato in base alle variazioni di traiettoria del veicolo rispetto alle linee di demarcazione della corsia.

Il sistema prevede anche un avviso del tempo di guida combinato al rilevamento della sonnolenza del conducente.

⚠Avvertenza

Questo sistema non può sostituire la necessità di attenzione da parte del conducente. Si consiglia di fare una pausa non appena ci si sente stanchi o almeno ogni due ore. Non mettersi alla guida da stanchi.

Attivazione/Disattivazione

Il sistema è attivabile o disattivabile nella personalizzazione del veicolo
↪ 111

Lo stato di questo sistema rimane in memoria quando l'accensione viene disinserita.

Allarme tempo di guida

Se il conducente non ha effettuato nessuna pausa dopo due ore di guida a una velocità superiore ai 65 km/h, un simbolo a comparsa  viene visualizzato nel Driver Information Center e viene riprodotto un segnale acustico. L'allarme si ripete a intervalli di un'ora finché il veicolo non viene arrestato, indipendentemente da eventuali cambiamenti nella velocità del veicolo.

Il conteggio dell'allarme tempo di guida si azzerà quando il quadro viene spento per alcuni minuti.

Rilevamento della sonnolenza del conducente

Questo sistema controlla il livello di allerta del conducente. Una telecamera situata nella parte alta del parabrezza rileva eventuali variazioni di traiettoria rispetto alle linee di demar-

cazione della corsia. Questo sistema è particolarmente adatto a strade ad alta velocità (superiore ai 65 km/h).

Se la traiettoria del veicolo indica un certo livello di sonnolenza o scarsa attenzione del conducente, il sistema aziona il primo livello di allarme. Viene visualizzato un messaggio e riprodotto un segnale acustico per il conducente.

Dopo i primi tre livelli di allarme, il sistema attiva un nuovo allarme tramite un messaggio accompagnato da un segnale acustico più marcato.

In determinate condizioni di guida (fondo stradale sconnesso o vento forte), il sistema potrebbe trasmettere segnali di allarme indipendentemente dal livello di allerta del conducente.

Il rilevamento della sonnolenza del conducente si riavvia se l'accensione viene disinserita per qualche minuto o se la velocità di marcia rimane inferiore a 65 km/h per qualche minuto.

Limitazioni del sistema

Nelle seguenti condizioni, il sistema potrebbe non funzionare correttamente o perfino non funzionare del tutto:

- Visibilità ridotta dovuta a scarsa illuminazione della strada, nevicata, forti piogge, nebbia densa, ecc.
- Abbagliamento dovuto a fari dei veicoli provenienti dalla direzione opposta, sole basso, riflessi su strada bagnata, uscita da una galleria, alternanza tra luce e ombra, ecc.
- L'area del parabrezza davanti alla telecamera è coperta da sporco, neve, adesivi, ecc.
- Non sono state rilevate le linee di demarcazione della corsia oppure ne sono state rilevate molteplici a causa di lavori stradali
- Veicoli vicini che precedono
- Strade tortuose o strette

Carburante

Carburante per motori a benzina

Utilizzare solo carburante senza piombo conforme allo standard europeo EN 228 o E DIN 51626-1 o equivalente.

Il motore è in grado di funzionare con carburante che contenga fino al 10 % di etanolo (ad es. denominato E10).

Usare benzina con il numero di ottano consigliato. Un numero di ottano inferiore può ridurre la potenza del motore e la coppia motrice, facendo aumentare leggermente il consumo di carburante.

Attenzione

Non utilizzare carburante o additivi per carburante che contengono composti metallici, come additivi a base di manganese, in quanto possono danneggiare il motore.

Attenzione

L'utilizzo di carburante non conforme alla norma EN 228 o alla norma E DIN 51626-1 può causare depositi o danni al motore.

Attenzione

L'uso di un tipo di carburante con un numero di ottano inferiore a quello minimo consentito può causare una combustione incontrollata e danni al motore.

I requisiti specifici del motore circa il numero di ottano sono riportati nella panoramica dei dati del motore ⇨ 261. Un'etichetta specifica del paese sullo sportello del serbatoio di riempimento carburante può sostituire il requisito.

Additivi per carburante in Paesi fuori dall'Europa

Il carburante deve contenere additivi detergenti che aiutano a prevenire la formazione di depositi nel motore e nell'impianto di alimentazione. Gli iniettori del carburante e le valvole di aspirazione puliti consentono al sistema di controllo emissioni di funzionare correttamente. Alcuni tipi di carburante non contengono additivi in quantità sufficiente per mantenere puliti gli iniettori del carburante e le valvole di aspirazione.



Per compensare la mancanza di detergenza, aggiungere al serbatoio del carburante il Fuel System Treatment PLUS a ogni cambio olio motore o a ogni 10.000 km, a seconda di quale si verifica prima. Disponibile in officina.

In alcune città sono disponibili carburanti contenenti ossigenati quali eteri ed etanolo, nonché carburanti riformulati. Se questi carburanti sono conformi alle specifiche sopra descritte, possono essere utilizzati. Ad ogni modo, E85 (85% etanolo) e

altri carburanti contenenti più del 15% di etanolo andranno usati solo nei veicoli FlexFuel.

Attenzione

Non usare carburante contenente metanolo. Potrebbe corrodere le parti metalliche dell'impianto di alimentazione e danneggiare anche le parti in plastica e in gomma. Questi danni non sono coperti dalla garanzia del veicolo.

Alcuni carburanti, soprattutto quelli da corsa ad alto numero di ottano, possono contenere un additivo che aumenta il numero di ottano, chiamato manganese metilciclopentadienile tricarbonil (MMT). Non utilizzare carburanti o additivi per carburanti con MMT, perché possono ridurre la durata delle candele e influenzare le prestazioni del sistema di controllo delle emissioni. La spia MIL  potrebbe accendersi  100. In questo caso occorre rivolgersi a un'officina.

Carburante per motori diesel

Utilizzare solo carburante diesel a norma EN 590.

Nei paesi al di fuori dell'Unione Europea si utilizza carburante Euro-Diesel con una concentrazione di zolfo inferiore a 50 ppm.

Attenzione

L'utilizzo di carburante non conforme a EN 590 o a normative analoghe può causare perdite di potenza, maggiore usura o danni al motore.

Non utilizzare gasolio marino, nafta, Aquazole ed emulsioni diesel-acqua simili. Il gasolio non deve essere diluito con carburante per motori a benzina.

Funzionamento a bassa temperatura

A temperature sotto 0° C, alcuni prodotti diesel con miscele biodiesel potrebbero formare blocchi, conge-

larsi o gelificarsi, con conseguenze sull'impianto di alimentazione. L'avviamento e il funzionamento del motore potrebbero non essere corretti. Assicurarsi di rabboccare il serbatoio con carburante diesel invernale in caso di temperatura esterna inferiore a 0 °C.

Con temperature estremamente basse al di sotto di -20 °C si può utilizzare carburante diesel di grado artico. Non si consiglia l'utilizzo di questo tipo di carburante con climi caldi o molto caldi in quanto potrebbe causare stallo del motore, difficoltà di avvio o danni all'impianto d'iniezione del carburante.

Rifornimento



⚠ Pericolo

Prima del rifornimento, spegnere il quadro e gli eventuali riscaldatori esterni con camere di combustione.

Seguire le istruzioni e le norme di sicurezza della stazione di servizio durante il rifornimento.

⚠ Pericolo

Il carburante è infiammabile ed esplosivo. Vietato fumare. Evitare fiamme aperte o scintille.

Se si sente odore di carburante nel veicolo, rivolgersi immediatamente a un'officina per risolvere il problema.

Attenzione

In caso di rifornimento con carburante sbagliato, non accendere il quadro.

Lo sportellino del carburante si trova sul lato posteriore destro del veicolo.



Lo sportellino del carburante può essere aperto solo se il veicolo è sbloccato. Aprire sportellino del carburante premendo sullo sportellino stesso.

Rifornimento di gasolio e benzina

Per aprire, ruotare il tappo lentamente in senso antiorario.



Il tappo del serbatoio del carburante può essere fissato all'apposito gancio sullo sportellino del carburante.

Per effettuare il rifornimento, inserire completamente la pompa del carburante e azionarla.

Dopo l'interruzione automatica, è possibile rabboccare il serbatoio azionando l'ugello della pompa un massimo di due altre volte.

Attenzione

Asciugare immediatamente il carburante eventualmente fuoriuscito.

Per chiudere, ruotare il tappo del serbatoio del carburante in senso orario fino a sentire uno scatto.

Chiudere lo sportellino e lasciarlo innestare.

Tappo del serbatoio del carburante

Utilizzare esclusivamente tappi originali.

I veicoli con motore diesel sono dotati di tappi del serbatoio del carburante speciali.

Consumo di carburante - Emissioni di CO₂

Il valore del consumo di carburante (combinato) del modello Opel Grandland X è compreso tra 5,5 e 4,3 l/100 km.

A seconda del Paese, il consumo di carburante si visualizza in km/l.

Il valore delle emissioni di CO₂ (combinato) è compreso tra 127 e 111 g/km.

Per i valori specifici del proprio veicolo, fare riferimento al Certificato di Conformità EEC fornito assieme al veicolo o ad altri documenti nazionali relativi all'immatricolazione.

Informazioni generali

I valori di consumo di carburante ufficiali e di emissione di CO₂ citati si riferiscono al modello base europeo con dotazione standard.

I dati di consumo del carburante e i dati delle emissioni di CO₂ sono determinati in base alla normativa R (CE) n. 715/2007 (nella versione rispettivamente applicabile), prendendo in considerazione il peso del veicolo in ordine di marcia, come specificato dalla normativa.

Le cifre vengono fornite solo ai fini di un confronto tra diverse varianti di veicoli e non devono essere considerate una garanzia dell'effettivo consumo di carburante di un particolare veicolo. La presenza di altri equipaggiamenti può determinare consumi ed emissioni di CO₂ superiori a quelli dichiarati. Il consumo di

carburante dipende inoltre dallo stile di guida personale e dalle condizioni della strada e del traffico.

Gancio traino

Informazioni generali

Utilizzare esclusivamente dispositivi di traino omologati per il veicolo in questione. I veicoli a metano richiedono uno speciale dispositivo di traino.

Per l'installazione dei dispositivi di traino, rivolgersi ad un'officina. L'operazione potrebbe richiedere modifiche a carico del sistema di raffreddamento, degli scudi termici e di altre apparecchiature.

La funzione di rilevamento di interruzione delle lampadine per la luce di arresto del rimorchio non può rilevare un'interruzione parziale della lampadine, ad es. in caso di 4 lampadine da 5 Watt, la funzione rileva un'interruzione solo se rimane una sola lampadina da 5 Watt o nessuna.

Il montaggio del dispositivo di traino potrebbe coprire l'apertura dell'occhiello di traino. In tal caso, usare la barra del gancio di traino. Tenere sempre il gancio di traino a disposizione nel veicolo.

Consigli per la guida e per il traino

Prima di collegare un rimorchio lubrificare il gancio di traino. Non farlo però se, per ridurre gli sbandamenti del rimorchio, si utilizza uno stabilizzatore che agisce sul gancio di traino.

Durante il traino di un rimorchio non superare la velocità di 80 km/h. Una velocità massima di 100 km/h è appropriata solo se si utilizza uno smorzatore delle oscillazioni e il peso lordo del rimorchio ammissibile non supera il peso del veicolo a vuoto.

Per i rimorchi con bassa stabilità di marcia e per i rimorchi di caravan, l'utilizzo di uno smorzatore delle oscillazioni è fortemente raccomandato.

Se il rimorchio inizia a sbandare, guidare più lentamente, non cercare di correggere lo sterzo e se necessario frenare in modo deciso.

In discesa viaggiare con la stessa marcia che si userebbe in salita e a velocità simile.

Regolare la pressione dei pneumatici al valore specificato per il pieno carico
↻ 266.

Traino di un rimorchio

Carichi trainabili

I carichi trainabili ammessi sono valori massimi che dipendono dal veicolo e dal motore e che non devono essere superati. Il carico trainabile effettivo è dato dalla differenza tra la reale massa a pieno carico del rimorchio e il reale carico del giunto di accoppiamento con il rimorchio agganciato.

I carichi trainabili ammessi sono specificati nella documentazione del veicolo. In generale sono validi per pendenze fino a 12 %.

I carichi trainabili ammessi sono validi fino alla pendenza specificata e a livello del mare. Con l'aumentare dell'altitudine la potenza del motore diminuisce a causa della maggiore rarefazione dell'aria, riducendo così la capacità di procedere in salita. Per questo anche la massa lorda consentita della combinazione (veicolo + rimorchio) diminuisce del 10 % per ogni 1000 metri di altitudine. Non è necessario invece ridurre il peso complessivo con rimorchio per viag-

giare su pendenze leggere (inferiori all' 8 %, come ad esempio in autostrada).

La massa lorda consentita della combinazione non deve essere superata. Questo peso è specificato sulla targhetta di identificazione ⇨ 256.

Carico verticale sul punto di aggancio

Il carico verticale sul punto di aggancio è il carico esercitato dal rimorchio sul gancio di traino. Può essere modificato variando la distribuzione del peso caricato sul rimorchio.

Il carico verticale massimo ammesso (70 kg) è specificato sulla targhetta di identificazione del dispositivo di traino e nella documentazione del veicolo.

Cercare sempre di ottenere il carico massimo, in particolare nel caso di rimorchi pesanti. Il carico verticale sul punto di aggancio non dovrebbe mai essere inferiore a 25 kg.

Carico sull'asse posteriore

Quando il rimorchio è agganciato e il veicolo trainante è completamente carico, il carico ammesso sull'asse posteriore (vedere la targhetta di identificazione o la documentazione del veicolo) può essere superato di 60 kg e la massa complessiva a pieno carico di 60 kg. Se si supera il carico ammesso sull'asse posteriore, la velocità massima consentita è di 100 km/h.

Dispositivi di traino

Attenzione
Quando si viaggia senza rimorchio, rimuovere il gancio di traino.

Montaggio della barra del gancio di traino



Sbloccare e piegare verso il basso la presa del gancio. Rimuovere il tappo di chiusura dall'apertura per il gancio di traino e riporlo.

Verifica del serraggio della barra del gancio di traino



- Il segno rosso sulla manopola girevole deve essere allineato con il segno verde sul gancio di traino.
- Lo spazio tra la manopola e la barra deve essere di circa 6 mm.

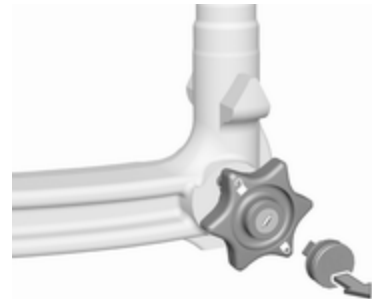

- Rimuovere la copertura dal blocco della manopola e controllare se la manopola sia bloccata o meno. Se non è possibile ruotare la manopola, significa che è bloccata.

In caso contrario è necessario serrare il gancio di traino prima di inserirlo:

- Sbloccare la barra del gancio di traino portando la chiave su .

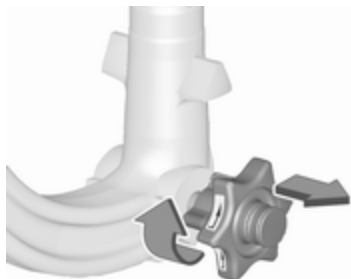

- Estrarre la manopola girevole e ruotarla in senso orario fino all'arresto.

Inserimento del gancio di traino

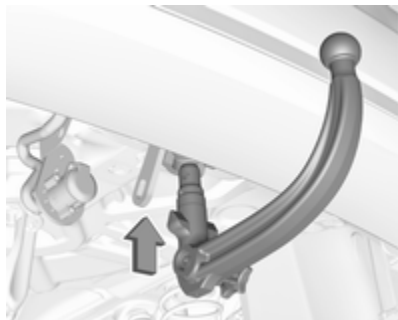

Inserire il gancio di traino serrato nell'apertura e spingere con forza verso l'alto facendolo bloccare in posizione udendone lo scatto.

La manopola girevole scatta indietro nella posizione originale poggiando direttamente sul gancio di traino.

⚠ Avvertenza

Non toccare la manopola girevole durante l'inserimento.

Bloccare la barra del gancio di traino portando la chiave in posizione . Rimuovere la chiave e chiudere il coperchio protettivo.

Occhiello per il cavo di sicurezza

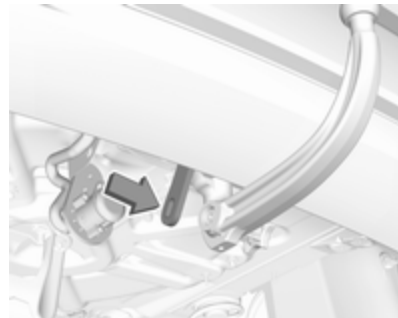

Fissare il cavo di sicurezza all'occhiello.

Verifica della corretta installazione del gancio di traino

- Il segno verde sulla manopola girevole deve essere allineato con il segno verde sul gancio di traino.
- La manopola girevole deve poggiare direttamente sul gancio di traino e non deve rimanere spazio libero tra i due elementi.

- Il gancio di traino deve essere saldamente innestato nell'apertura.
- Il gancio di traino deve essere bloccato e la chiave deve essere rimossa.

⚠ Avvertenza

Il traino di un rimorchio è consentito solo con il gancio di traino installato correttamente. Se il gancio di traino non si innesta correttamente, rivolgersi ad un'officina.

Smontaggio della barra del gancio di traino

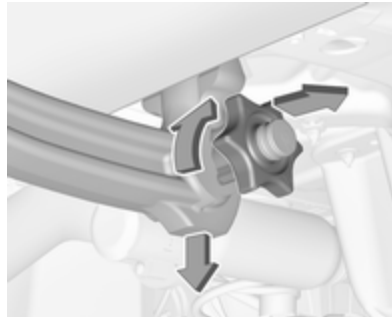

Aprire il coperchietto di protezione e ruotare la chiave in posizione  per bloccare la barra.

Estrarre la manopola girevole e ruotarla in senso orario fino all'arresto. Estrarre il gancio di traino tirandolo verso il basso.

Inserire il tappo di chiusura nell'apertura. Ripiegare la presa.

Controllo della stabilità per il traino

Se il sistema rileva movimento di sbandamento, viene ridotta la potenza del motore e il complessivo veicolo/rimorchio viene frenato selettivamente finché lo sbandamento non cessa. Durante il funzionamento del sistema, mantenere il volante il più possibile fermo.

Il controllo della stabilità per il traino (TSA) è una funzione del Controllo elettronico della stabilità  163.

Cura del veicolo

Informazioni generali	217
Accessori e modifiche alla vettura	217
Rimessaggio del veicolo	217
Demolizione dei veicoli	218
Controlli del veicolo	218
Esecuzione dei lavori	218
Cofano	219
Olio motore	219
Liquido di raffreddamento del motore	220
Liquido di lavaggio	221
Freni	221
Liquido dei freni	222
Batteria veicolo	222
Spurgo del sistema di alimentazione diesel	223
Sostituzione delle spazzole tergicristalli	223
Sostituzione delle lampadine	224
Fari alogeni	224
Fari LED	226
Fendinebbia	226
Luci posteriori	226
Indicatori di direzione laterali ...	229

Luci della targa	230
Luci interne	230
Illuminazione del quadro strumenti	230
Attrezzi per il veicolo	231
Attrezzi	231
Ruote e pneumatici	232
Pneumatici invernali	232
Denominazione dei pneumatici	232
Pressione dei pneumatici	232
Sistema di rilevamento perdita di pressione pneumatici	234
Profondità del battistrada	235
Cambio di misura dei pneumatici e dei cerchi	236
Copricerchi	236
Catene da neve	236
Kit di riparazione dei pneumatici	237
Sostituzione delle ruote	240
Ruota di scorta	243
Avviamento di emergenza	244
Traino	246
Traino del veicolo	246
Traino di un altro veicolo	247

Cura delle parti esterne e interne	248
Cura delle parti esterne	248
Cura dell'abitacolo	250

Informazioni generali

Accessori e modifiche alla vettura

Consigliamo l'uso di ricambi e accessori originali e componenti omologati realizzati appositamente per il veicolo in questione. Non possiamo fornire alcuna garanzia sull'affidabilità di altri prodotti, anche se omologati a norma o approvati in altro modo.

Eventuali modifiche, trasformazioni o altre variazioni effettuate alle caratteristiche del veicolo standard (comprese, senza limitazione, modifiche al software, modifiche alle unità di controllo elettroniche) possono invalidare la garanzia offerta da Opel. Inoltre tali modifiche potrebbero influire sui sistemi di assistenza al conducente, sul consumo di carburante, sulle emissioni di CO₂ e altre emissioni del veicolo e far sì che il veicolo non sia più conforme al permesso di utilizzo, avendo effetto così anche sulla validità dell'immatricolazione.

Attenzione

Quando si trasporta il veicolo su un treno o su un veicolo per il recupero, i paraschizzi potrebbero subire danni.

Coperture di protezione contro il freddo

Per evitare l'accumulo di neve sulla ventola di raffreddamento del radiatore, si consiglia di installare delle coperture di protezione amovibili.

Rivolgersi al proprio concessionario per il montaggio delle coperture di protezione.

Attenzione

Le coperture protettive vanno rimosse qualora si verifichi una delle seguenti condizioni:

- La temperatura ambientale supera i 10° C.
- Il veicolo viene trainato.
- Si conduce il veicolo ad una velocità superiore ai 120 km/m.

Rimessaggio del veicolo

Rimessaggio prolungato

Se il veicolo deve essere parcheggiato per diversi mesi:

- Lavare e incerare il veicolo.
- Far controllare la cera protettiva del vano motore e del sottoscocca.
- Pulire e proteggere opportunamente le tenute in gomma.
- Riempire il serbatoio completamente.
- Cambiare l'olio motore.
- Scaricare il serbatoio del liquido di lavaggio.
- Controllare l'antigelo del liquido di raffreddamento ed anticorrosione.
- Regolare la pressione dei pneumatici al valore specificato per il pieno carico.

- Parcheggiare il veicolo in un luogo asciutto e ben ventilato. Innestare la prima o la retromarcia, oppure portare la leva del cambio in **P**. Impedire che il veicolo si possa spostare.
- Non azionare il freno di stazionamento.
- Aprire il cofano, chiudere tutte le portiere e bloccare il veicolo.
- Scollegare il morsetto dal terminale negativo della batteria del veicolo. Assicurarsi di disattivare tutti i sistemi, come ad esempio l'impianto di allarme antifurto.

Rimessa in funzione

Se il veicolo deve essere rimesso in funzione:

- Collegare il morsetto al terminale negativo della batteria del veicolo. Attivare l'elettronica degli alzacristalli elettrici.
- Controllare la pressione dei pneumatici.
- Riempire il serbatoio del liquido di lavaggio.

- Controllare il livello dell'olio motore.
- Controllare il livello del liquido di raffreddamento.
- Se necessario rimontare la targa.

Demolizione dei veicoli

Le informazioni sui centri di demolizione e sul riciclaggio dei veicoli da rottamare sono disponibili sul nostro sito web, laddove richiesto dalla legge. Affidare questi lavori solo ad un centro di riciclaggio autorizzato.

Controlli del veicolo

Esecuzione dei lavori

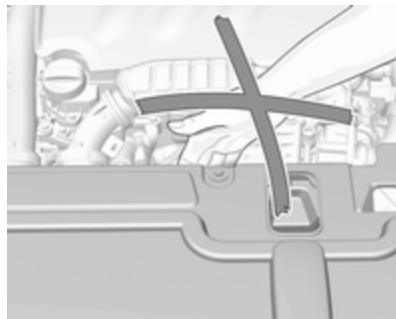

⚠ Avvertenza

Eeguire i controlli nel vano motore solo con l'accensione disinserita.

La ventola di raffreddamento può entrare in funzione anche con l'accensione disinserita.

⚠ Pericolo

Il sistema di accensione utilizza una tensione estremamente alta. Non toccare.

Cofano**Apertura**

Apertura della portiera del conducente.

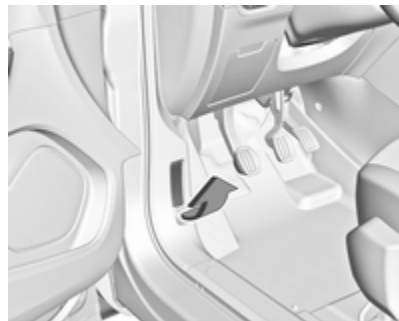

Tirare la leva di sblocco e riportarla alla posizione originale.



Premere la chiusura di sicurezza verso l'alto e aprire il cofano.



Bloccare l'asta di supporto del cofano.

Se il cofano viene aperto durante un Autostop, il motore si riavvia automaticamente per motivi di sicurezza.

Sistema Stop-start ⇨ 148.

Chiusura

Prima di chiudere il cofano, spingere l'asta di supporto nella relativa sede.

Abbassare il cofano e lasciarlo cadere nell'aggancio da un'altezza bassa (20-25 cm). Controllare che il cofano sia chiuso.

Attenzione

Non premere il cofano nell'aggancio per evitare ammaccature.

Olio motore

Controllare manualmente il livello dell'olio motore a intervalli regolari per prevenire danni al motore. Assicurarsi che sia utilizzato olio con le specifiche corrette. Liquidi e lubrificanti raccomandati ⇨ 254.

Il consumo massimo di olio motore è 0,6 litri per 1.000 km.

Il controllo va effettuato con il veicolo su una superficie piana. Il motore deve essere a temperatura di esercizio e deve essere stato spento per almeno cinque minuti.

Estrarre l'astina di livello, pulirla e inserirla fino all'arresto sull'impugnatura, quindi estrarla e controllare il livello dell'olio motore.

Inserire l'astina di livello fino al fermo che si trova sull'impugnatura.

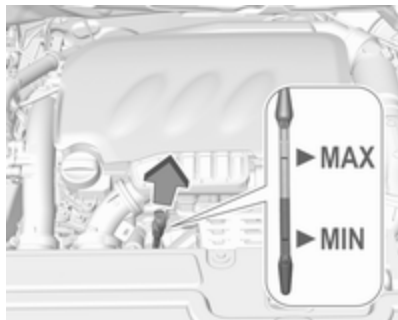

Rabbioccare se il livello dell'olio motore è sceso sotto il segno **MIN**.

Le astine di livello variano a seconda del tipo di motore.

Si consiglia di utilizzare olii motore della stessa qualità di quello utilizzato per l'ultimo cambio dell'olio.

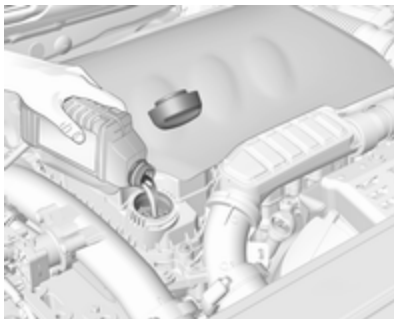

Il livello dell'olio motore non deve superare il segno **MAX** sull'astina di livello.

Attenzione

In caso di riempimento eccessivo, scaricare o aspirare l'olio in eccesso.

Capacità ⇨ 265.

Inserire correttamente il tappo e serrarlo.

Liquido di raffreddamento del motore

Il liquido di raffreddamento assicura una protezione antigelo fino a circa -37 °C.

Attenzione

Utilizzare solo antigelo approvato.

Liquido di raffreddamento e antigelo ⇨ 254.

Livello del liquido di raffreddamento

Attenzione

Un livello troppo basso del liquido di raffreddamento può causare danni al motore.

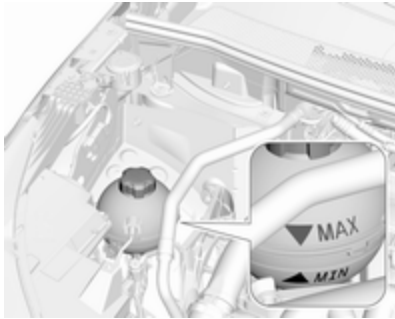

Quando il sistema di raffreddamento è freddo, il livello del liquido di raffreddamento dovrebbe essere al di sopra del segno **MIN**. Rabboccare se il livello è basso.

⚠ Avvertenza

Lasciar raffreddare il motore prima di aprire il tappo. Aprire il tappo con cautela, lasciando fuoriuscire lentamente la pressione.

Per il rabbocco usare una miscela 1:1 di liquido refrigerante concentrato e acqua di rubinetto. Se non c'è liquido refrigerante concentrato disponibile,

usare solo l'acqua di rubinetto. Chiudere il tappo e serrarlo saldamente. Rivolgersi ad un'officina per far controllare la concentrazione dell'antigelo e riparare la causa della perdita del liquido refrigerante.

Liquido di lavaggio

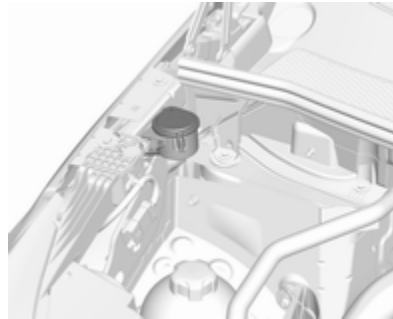

Riempire con acqua pulita miscelata con la giusta quantità di soluzione detergente per cristalli approvata contenente antigelo.

Attenzione

Solo un liquido di lavaggio con una concentrazione sufficiente di anti-gelo fornisce una protezione alle basse temperature o in caso di calo improvviso delle stesse.

Liquido lavacrystalli ⇨ 254.

Freni

Nel caso di uno spessore minimo delle guarnizioni dei freni durante la frenata si sentirà uno stridio.

È possibile proseguire il viaggio ma si devono sostituire le guarnizioni dei freni appena possibile.

Dopo il montaggio di nuove guarnizioni dei freni, evitare frenate brusche durante i primi viaggi.

Liquido dei freni

⚠ Avvertenza

Il liquido dei freni è tossico e corrosivo. Evitare il contatto con occhi, pelle, tessuti e superfici verniciate.

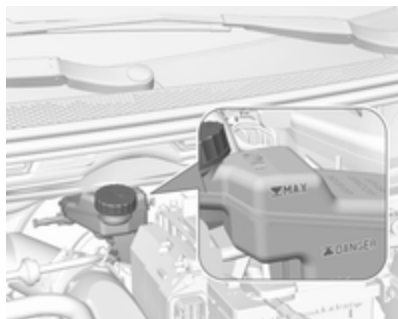

Il livello del liquido dei freni deve essere tra i segni **PERICOLO** e **MAX**.

Se il livello del liquido è inferiore a **PERICOLO**, rivolgersi a un'officina.

Liquido dei freni e della frizione
 ⇨ 254.

Batteria veicolo

La batteria del veicolo non richiede manutenzione, a condizione che lo stile di guida del conducente ne consenta una carica sufficiente. La guida per brevi tragitti e i frequenti avviamenti del motore possono scaricare la batteria. Utilizzare i dispositivi elettrici solo se necessario.



Le batterie non devono essere smaltite con i rifiuti domestici. Ma presso gli appositi centri di raccolta e riciclaggio.

Se il veicolo non viene utilizzato per oltre quattro settimane, la batteria potrebbe scaricarsi. Scollegare il morsetto dal terminale negativo della batteria del veicolo.

Prima di collegare o scollegare la batteria, accertare che l'accensione sia disinserita.

Dispositivo salvacarica della batteria
 ⇨ 129.

Sostituire la batteria del veicolo

Avviso

Il mancato rispetto di una qualsiasi delle istruzioni fornite in questa sezione può causare una disattivazione temporanea o una malfunzione del sistema stop-start.

Quando si sostituisce la batteria del veicolo, assicurarsi che non ci siano fori di ventilazione aperti nelle vicinanze del terminale positivo. Se un foro di ventilazione è aperto in questa zona, deve essere chiuso con un tappo, e la ventilazione vicino al terminale negativo deve essere aperta.

Assicurarsi che la batteria venga sempre sostituita con un'altra dello stesso tipo.

La batteria del veicolo deve essere sostituita presso un'officina.

Sistema Stop-start ⇨ 148.

Ricaricare la batteria del veicolo

⚠ Avvertenza

Nei veicoli dotati di sistema Start-stop, assicurarsi che il potenziale di carica non superi i 14,6 Volt quando si usa un caricabatteria. In caso contrario, la batteria del veicolo potrebbe subire danni.

Avviamento di emergenza ⇨ 244.

Etichetta di avvertimento



Significato dei simboli:

- Non avvicinare scintille o fiamme libere e non fumare.
- Proteggere sempre gli occhi. I gas esplosivi possono provocare cecità o infortuni.
- La batteria del veicolo contiene acido solforico, che potrebbe causare cecità o lesioni gravi.
- Tenere la batteria del veicolo fuori dalla portata dei bambini.
- Consultare il manuale d'uso per ulteriori informazioni.
- Nelle vicinanze della batteria può essere presente del gas esplosivo.

Spurgo del sistema di alimentazione diesel

Se il serbatoio è stato svuotato completamente, è necessario spurgare il sistema di alimentazione diesel. Inserire l'accensione per tre volte, per 15 secondi ogni volta. Tentare quindi l'avviamento del motore per un massimo di 40 secondi. Ripetere questa procedura dopo non meno di cinque secondi. Se il motore non si avvia, rivolgersi ad un'officina.

Sostituzione delle spazzole tergicristalli

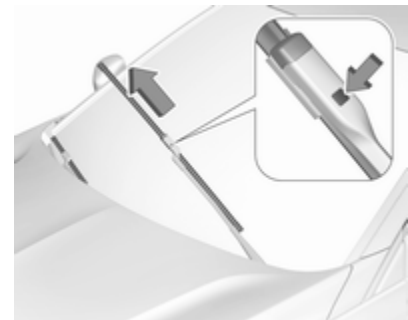

Solleverare il braccio del tergicristalli fino a quando non rimane in posizione sollevata, premere il pulsante per sbloccare la spazzola e rimuoverla.

Attaccare la spazzola del tergicristallo in posizione leggermente obliqua rispetto al braccio del tergicristallo e spingerla finché non si innesta.

Abbassare con cautela il braccio del tergicristallo.

Spazzola tergicristalli del lunotto



Solleverare il braccio del tergicristallo. Sganciare la spazzola del tergicristallo come mostrato in figura e rimuoverla.

Attaccare la spazzola del tergicristallo in posizione leggermente obliqua rispetto al braccio del tergicristallo e spingerla finché non si innesta.

Abbassare con cautela il braccio del tergicristallo.

Sostituzione delle lampadine

Disinserire l'alimentazione e spegnere l'interruttore interessato o chiudere le portiere.

Afferrare la lampadina nuova solo tenendola per lo zoccolo. Non toccare il vetro della lampadina a mani nude.

Per la sostituzione utilizzare solo lampadine dello stesso tipo di quelle sostituite.

Sostituire le lampadine dei fari dall'interno del vano motore.

Controllo delle lampadine

Dopo la sostituzione delle lampadine accendere il quadro, azionare e controllare le luci.

Fari alogeni

I fari alogeni con lampadine separate per anabbaglianti e abbaglianti.

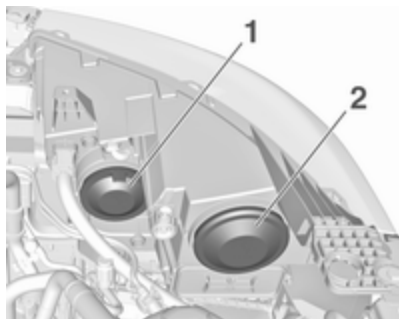

Abbaglianti (1) lampadina interna.
Anabbaglianti (2) lampadina esterna.

Abbaglianti (1)

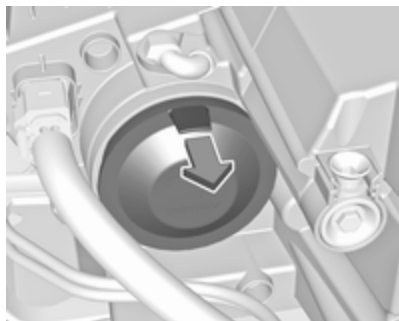

1. Rimuovere il coperchio protettivo tirando la linguetta.



2. Premere il fermaglio verso il basso e tirare il porta lampada all'indietro.

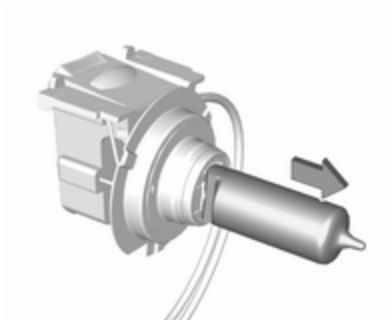

3. Rimuovere la lampadina dal portalampada e sostituirla.
4. Inserire il portalampada nell'alloggiamento del riflettore.
5. Posizionare il cappuccio.

Anabbaglianti (2)



1. Tirare per rimuovere il coperchio protettivo.



2. Premere il fermaglio verso l'alto e tirare il portalampada all'indietro.

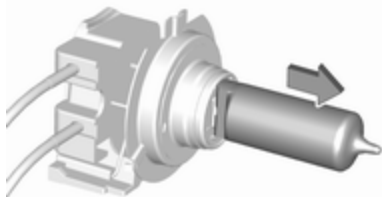

3. Rimuovere la lampadina dal portalampada e sostituirla.

4. Inserire il portalampada nell'alloggiamento del riflettore.
5. Posizionare il cappuccio.

Indicatore di direzione anteriore

In caso di LED difettosi, farli sostituire da un'officina.

Luce di posizione

In caso di LED difettosi, farli sostituire da un'officina.

Luci diurne

In caso di LED difettosi, farli sostituire da un'officina.

Fari LED

I fari degli abbaglianti e degli anabbaglianti, le luci di posizione, le luci diurne e gli indicatori di direzione laterali sono progettati come LED e non possono essere cambiati.

In caso di malfunzionamento delle luci, farle riparare da un'officina.

Fendinebbia

Per la sostituzione delle lampadine, rivolgersi ad un'officina.

Luci posteriori

Le luci posteriori, le luci diurne e la terza luce di arresto sono progettate per utilizzare lampadine a LED. In caso di guasto, rivolgersi ad un'officina per la sostituzione delle lampadine a LED.

Gruppo ottico nella carrozzeria



1. Aprire il portellone posteriore, quindi sganciare il coperchio del lato dove si desidera effettuare la sostituzione della lampadina.



2. Allentare il dado di fissaggio della lampada con una chiave a tubo o una chiave inglese.

Posizionare un panno sotto al dado prima di svitarlo per evitare che cada nello spazio laterale.

3. Svitare e rimuovere manualmente il dado di fissaggio della lampada.
4. Sganciare il fermaglio e premere contemporaneamente la lampada leggermente verso l'esterno.

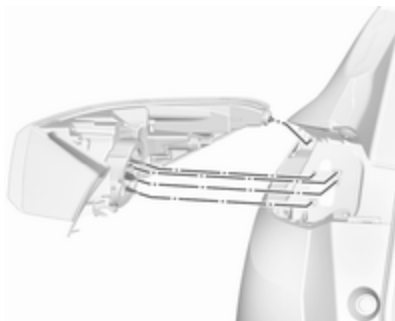

5. Dall'esterno, estrarre con cura il gruppo ottico dalla cavità. Assicurarsi che il passacavi rimanga in posizione.
6. Ruotare il portalampada in senso antiorario e rimuoverlo dal gruppo ottico.

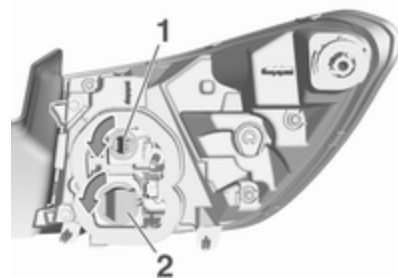

7. Rimuovere la lampadina dal portalampada e sostituirla:

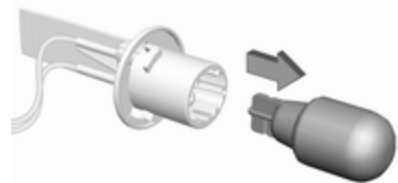

Luce dei freni(1)

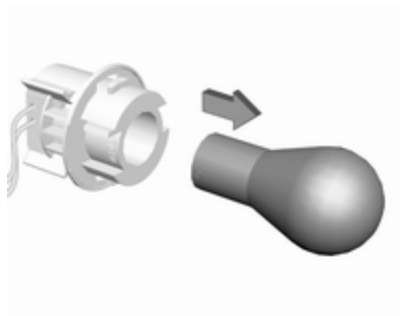

Luce dell'indicatore di direzione (2)

- Inserire il portalampada nel gruppo ottico. Montare il gruppo ottico nella cavità e serrare il dado di fissaggio della lampada dall'interno. Fissare la copertura.

Gruppo luci nel portellone posteriore



- Aprire il portellone posteriore e rimuovere il coperchio.

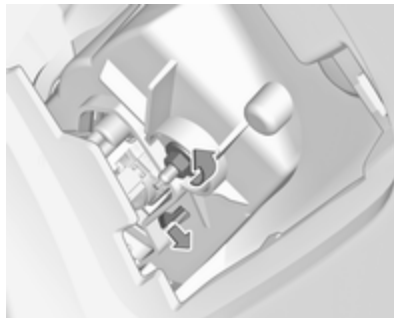

- Allentare il dado di fissaggio della lampada con una chiave a tubo o una chiave inglese.
- Svitare e rimuovere manualmente il dado di fissaggio della lampada.
- Sganciare il fermaglio e premere contemporaneamente il gruppo ottico leggermente verso l'esterno.
- Dall'esterno, estrarre con cura il gruppo ottico dalla cavità. Assicurarsi che il passacavi rimanga in posizione.

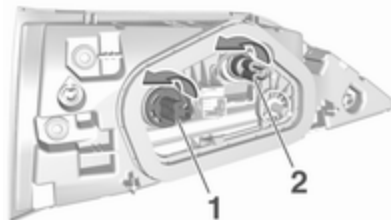

- Ruotare il portalampada in senso antiorario e rimuoverlo dal gruppo ottico.

7. Rimuovere la lampadina dal portalamпада e sostituirla:

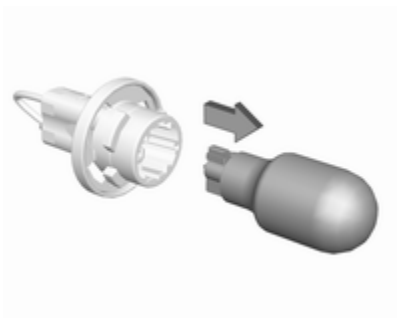

Luce di retromarcia (1)

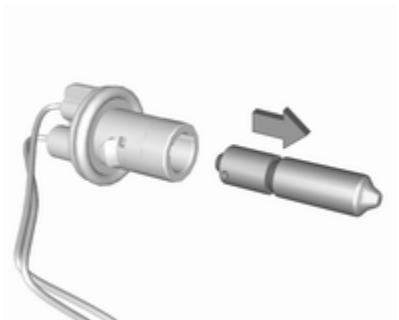

Retronebbia (2)

8. Inserire il portalamпада nel gruppo ottico. Montare il gruppo ottico nella cavità e serrare il dado di fissaggio della lampada dall'interno. Fissare la copertura.

Terza luce di stop

La terza luce di stop è progettata per utilizzare lampadine a LED e non si può modificare.

In caso di malfunzionamento delle luci, farle riparare da un'officina.

Controllo delle lampadine

Inserire l'accensione, azionare e controllare tutte le luci.

Indicatori di direzione laterali

Per sostituire la lampadina, rimuovere il relativo alloggiamento:



1. Far scorrere la lampada a sinistra ed estrarla per la sua estremità destra.



2. Ruotare il portalamпада in senso antiorario e rimuoverlo dall'alloggiamento.

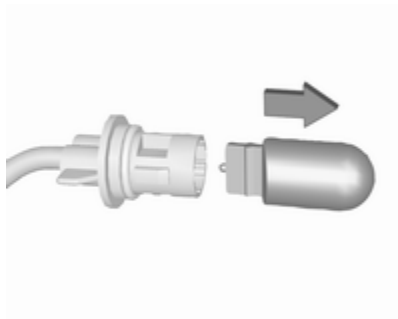

3. Rimuovere la lampadina dal portalamпада e sostituirla.

4. Inserire il portalamпада e ruotare in senso antiorario.
5. Inserire l'estremità sinistra della lampada, farla scorrere a sinistra ed inserire l'estremità destra.

Luci della targa

Le luci della targa sono state progettate per utilizzare lampadine a LED e non si possono modificare.

In caso di malfunzionamento delle luci, farle riparare da un'officina.

Luci interne

Luci di cortesia e luci di lettura

Per la sostituzione delle lampadine, rivolgersi ad un'officina.

Luce del vano di carico

Per la sostituzione delle lampadine, rivolgersi ad un'officina.

Illuminazione del quadro strumenti

Per la sostituzione delle lampadine, rivolgersi ad un'officina.

Attrezzi per il veicolo

Attrezzi

Veicoli con ruota di scorta

Aprire la copertura del pianale del vano di carico ⇨ 77.

Rimuovere il coperchio della cassetta porta attrezzi.



Il martinetto, l'occhiello di traino, i cunei e gli attrezzi sono riposti nella cassetta porta attrezzi.

Veicoli senza ruota di scorta



L'occhiello di traino e i cunei si trovano in una cassetta situata nel vano di carico sotto alla copertura del pianale.

Kit di riparazione dei pneumatici
⇨ 237.

Veicoli dotati di impianto audio



L'occhiello di traino e i cunei si trovano in una cassetta situata nel vano di carico sotto alla copertura del pianale.

Kit di riparazione dei pneumatici
⇨ 237.

Ruote e pneumatici

Condizioni dei pneumatici e dei cerchi

Superare gli ostacoli lentamente e, se possibile, ad angolo retto. Passare sopra ostacoli acuminati può danneggiare i pneumatici e i cerchi. Quando si parcheggia, non schiacciare i pneumatici contro il bordo del marciapiede.

Controllare regolarmente i cerchi verificando che non presentino danni. In caso di danni o usura irregolare, rivolgersi ad un'officina.

Pneumatici invernali

I pneumatici invernali migliorano la sicurezza di guida a temperature inferiori a 7 °C e per questo motivo devono essere utilizzati su tutte le ruote.

In conformità con le normative specifiche del Paese, applicare l'adesivo di velocità nel campo visivo del conducente.

Come pneumatici invernali sono consentite tutte le misure di pneumatici ⇨ 266.

Denominazione dei pneumatici

Ad es. **225/55 R 18 98 V**

- 225** : larghezza pneumatici, mm
- 55** : rapporto di sezione (tra altezza e larghezza), %
- R** : tipo di cintura: Radiale
- RF** : tipo: RunFlat
- 18** : diametro del cerchio, pollici
- 98** : indice di carico, ad es. 98 rappresenta 750 kg
- V** : indice di velocità

Lettere per l'indice di velocità:

- Q** : fino a 160 km/h
- S** : fino a 180 km/h
- T** : fino a 190 km/h
- H** : fino a 210 km/h
- V** : fino a 240 km/h
- W** : fino a 270 km/h

Scegliere uno pneumatico adatto alla velocità massima del veicolo.

La velocità massima è raggiungibile al valore di massa a vuoto con condutture (75 kg) più un carico utile di 125 kg. L'equipaggiamento opzionale potrebbe ridurre la velocità massima del veicolo.

Prestazioni ⇨ 262.

Pneumatici direzionali

Gli pneumatici direzionali dovrebbero essere montati in modo da ruotare nella direzione corretta. La direzione di rotazione adeguata viene indicata da un simbolo (ad esempio una freccia) sul fianco.

Pressione dei pneumatici

Controllare la pressione dei pneumatici freddi almeno ogni 14 giorni e prima di un viaggio lungo. Non dimenticare la ruota di scorta. Questo vale anche per i veicoli dotati del sistema di monitoraggio pressione pneumatici.



Pressione dei pneumatici ⇨ 266.

La targhetta con le informazioni sulla pressione pneumatici sul telaio della portiera sinistra indica i pneumatici appartenenti alla dotazione originale e la relativa pressione di gonfiaggio.

Le pressioni dei pneumatici specificate si riferiscono ai pneumatici freddi. E valgono sia per i pneumatici estivi che per quelli invernali.

Gonfiare sempre la ruota di scorta alla pressione specificata per il pieno carico.

La pressione dei pneumatici ECO consente di ottenere il minore consumo di carburante possibile.

Una pressione di gonfiaggio non corretta influisce negativamente su sicurezza, guidabilità del veicolo, comfort e consumo di carburante, oltre ad accelerare il processo di usura dei pneumatici.

Le pressioni dei pneumatici sono diverse a seconda delle varie opzioni. Per il valore corretto di pressione dei pneumatici, seguire la seguente procedura:

1. Identificare il codice identificativo del motore. Dati del motore ⇨ 261.
2. Identificare il pneumatico rispettivo.

Le targhette di pressione dei pneumatici mostrano tutte le possibili combinazioni di pneumatici ⇨ 266.

Per i pneumatici approvati per il proprio veicolo fare riferimento al Certificato di conformità EEC fornito con il veicolo o ad altri documenti di registrazione nazionale.

Il conducente è responsabile del gonfiaggio dei pneumatici alla pressione corretta.

⚠ Avvertenza

Una pressione troppo bassa può causare un eccessivo riscaldamento dei pneumatici, danni interni con conseguente distacco del battistrada e lo scoppio a velocità elevate.

⚠ Avvertenza

Per pneumatici specifici la pressione dei pneumatici raccomandata secondo quanto riportato nella tabella di pressione dei pneumatici può superare la pressione massima dei pneumatici come indicato sul pneumatico. Non superare mai la pressione massima dei pneumatici riportata sullo pneumatico.

Sensibilità alla temperatura

La pressione pneumatici dipende dalla temperatura del pneumatico stesso. Durante la guida la temperatura e la pressione dei pneumatici aumenta. I valori di pressione dei

pneumatici sull'etichetta informativa degli stessi e la tabella della pressione dei pneumatici sono validi per pneumatici freddi, cioè a 20 °C.

La pressione aumenta di circa 10 kPa per un aumento di temperatura di 10 °C. Questo deve essere tenuto in considerazione quando si controllano pneumatici caldi.

Il valore di pressione dei pneumatici visualizzato nel Driver Information Center indica la pressione reale dei pneumatici. Un pneumatico raffreddato mostra un valore inferiore, che però non è indice di una perdita d'aria.

Sistema di rilevamento perdita di pressione pneumatici

Il sistema di rilevamento perdita di pressione pneumatici controlla costantemente la velocità di rotazione delle quattro ruote e avvisa il conducente in caso di pressione bassa durante la marcia. Questo viene ottenuto confrontando la circonferenza di rotolamento degli pneumatici con dei valori di riferimento.

In caso di perdita di pressione in uno degli pneumatici, la spia (⚠) si accende e viene visualizzato un messaggio di avvertimento nel Driver Information Center.

In tal caso, ridurre la velocità ed evitare curve e frenate brusche. Non appena si ha l'opportunità di arrestare il veicolo in condizioni di sicurezza, controllare la pressione pneumatici.

Spia di controllo (⚠) ⇨ 103.

Dopo aver regolato la pressione pneumatici, avviare il sistema per permettere alla spia di spegnersi, quindi riavviarlo.

Attenzione

Il sistema di rilevamento perdita di pressione pneumatici segnala un'eventuale bassa pressione dei pneumatici e non sostituisce la regolare manutenzione degli stessi da parte del conducente.

In caso di malfunzionamento del sistema, il Driver Information Center (DIC) visualizza un messaggio. Impostare la pressione pneumatici corretta

e riavviare il sistema. Se il malfunzionamento continua ad essere segnalato, rivolgersi a un'officina. Non è possibile utilizzare il sistema quando ABS o ESC ha un malfunzionamento o mentre si usa una ruota di scorta temporanea. Dopo aver rimontato il pneumatico, controllare la pressione a pneumatici freddi e avviare il sistema.

Inizializzazione del sistema



In seguito ad una correzione della pressione pneumatici o al cambio di una ruota, è necessario avviare il

sistema per permettere la memorizzazione dei nuovi valori di circonferenza di riferimento:

1. Assicurarsi sempre che tutti e quattro i pneumatici abbiano la corretta pressione ⇨ 266.
2. Azionare il freno di stazionamento manuale.
3. Premere (⏏) per azzerare il sistema di rilevamento perdita pressione pneumatici.
4. L'azzeramento è confermato da un'indicazione a comparsa.

Una volta avviato, il sistema si calibra automaticamente con la nuova pressione pneumatici durante la marcia. Dopo un certo periodo di marcia, il sistema adotta e monitora i nuovi valori di pressione.

Controllare sempre la pressione quando i pneumatici sono freddi.

Il sistema deve essere riavviato se:

- La pressione pneumatici è cambiata
- Le condizioni di carico del veicolo sono cambiate
- Le ruote sono state cambiate di posizione o sostituite

Il sistema non segnala immediatamente lo scoppio o il rapido sgonfiaggio di un pneumatico. Ciò è dovuto al tempo necessario ai relativi calcoli.

Profondità del battistrada

Controllare con regolarità la profondità del battistrada.

Per motivi di sicurezza, i pneumatici vanno sostituiti quando la profondità del battistrada raggiunge i 2-3 mm (4 mm per i pneumatici invernali).

Per ragioni di sicurezza si raccomanda che la profondità del battistrada dei pneumatici su un assale non debba variare più di 2 mm.



Il raggiungimento del limite legale di profondità minima del battistrada (1,6 mm) è osservabile quando il battistrada è usurato fino a uno degli indicatori di usura del battistrada (TWI). La loro posizione è indicata da contrassegni sul fianco del pneumatico.

Se l'usura è maggiore sui pneumatici anteriori rispetto a quelli posteriori, scambiare periodicamente le ruote anteriori con quelle posteriori. Assicurarsi che tutte le ruote abbiano lo stesso senso di rotazione.

I pneumatici invecchiano anche se non vengono usati. Si consiglia di sostituire i pneumatici ogni 6 anni.

Cambio di misura dei pneumatici e dei cerchi

Se si utilizzano pneumatici di misura diversa rispetto a quelli montati dalla fabbrica, può essere necessario riprogrammare il tachimetro, la pressione nominale dei pneumatici ed apportare altre modifiche al veicolo.

In seguito alla conversione a uno pneumatico di una dimensione differente, richiedere la sostituzione dell'etichetta indicante la pressione pneumatici e l'azzeramento del sistema di rilevamento perdita pressione pneumatici. ⇨ 234

⚠Avvertenza

L'uso di pneumatici o ruote non adatti può causare incidenti e invalidare il permesso di circolazione del veicolo.

Copricerchi

Utilizzare copricerchi e pneumatici approvati dalla Casa Madre per la vettura e conformi a tutti i requisiti relativi alle combinazioni di cerchi e pneumatici.

Se i copricerchi e i pneumatici usati non sono approvati dalla Casa Madre, i pneumatici devono essere senza protezione del bordo.

I copricerchi non devono ostacolare il raffreddamento dei freni.

⚠Avvertenza

L'uso di pneumatici o copricerchi non adatti può causare improvvise perdite di pressione e conseguenti incidenti.

Veicoli con i cerchi in acciaio: Quando si utilizzano i dadi di bloccaggio ruote, non montare copricerchi.

Catene da neve



Le catene da neve sono consentite soltanto sulle ruote anteriori.

Utilizzare sempre catene a maglie fini che non aumentino lo spessore del battistrada e dei fianchi interni di oltre 9 mm (inclusa la chiusura della catena).

⚠ Avvertenza

Eventuali danni possono causare lo scoppio dei pneumatici.

Le catene da neve sono ammesse sui pneumatici di misura 215/70R16, 215/65 R17, 225/55 R18 e 205/55 R19.

Ruotino di scorta

L'uso delle catene da neve non è consentito sulla ruota di scorta.

Kit di riparazione dei pneumatici

È possibile riparare danni di lieve entità al battistrada con il kit di riparazione dei pneumatici.

Non rimuovere eventuali corpi estranei dal pneumatico.

Danni ai pneumatici di profondità superiore a 4 mm o in corrispondenza del bordo del fianco del pneumatico non sono riparabili con il kit di riparazione dei pneumatici.

⚠ Avvertenza

Non viaggiare a velocità superiore a 80 km/h.

Non usare per periodi prolungati.

La sterzabilità e la guidabilità del veicolo possono risultare compromessi.

In caso di pneumatico sgonfio:

Azionare il freno di stazionamento e innestare la prima, la retromarcia o la posizione **P**.



Il kit di riparazione dei pneumatici si trova nel vano di carico sotto la copertura del pianale.

1. Rimuovere la bombola del sigillante e il compressore.
2. Rimuovere l'etichetta con il limite di velocità dalla bombola del sigillante e posizionarla dove possa essere vista dal conducente.



3. Rimuovere il cavo di collegamento elettrico e il flessibile dell'aria dai vani portaoggetti nel lato inferiore del compressore.



4. Avvitare il flessibile dell'aria del compressore sul raccordo della bombola del sigillante.
5. Inserire la bombola del sigillante nella staffa sul compressore.

Posizionare il compressore accanto al pneumatico in modo che la bombola del sigillante sia in posizione verticale.

6. Svitare il cappuccio coprivalvola dal pneumatico difettoso.

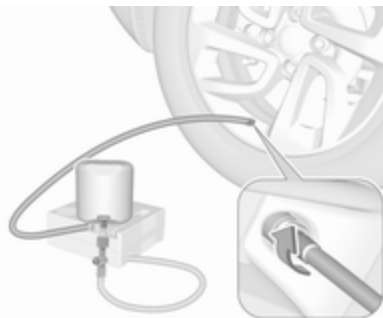

7. Avvitare il flessibile del sigillante sulla valvola del pneumatico.
8. L'interruttore sul compressore deve essere posizionato su **O**.
9. Collegare lo spinotto del compressore alla presa elettrica o alla presa dell'accendisigari.
Per evitare di scaricare la batteria si consiglia di lasciare il motore in funzione.

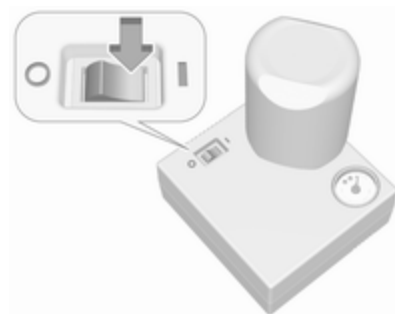

10. Portare l'interruttore basculante sul compressore in posizione **I**. Il pneumatico viene riempito di sigillante.
11. Il manometro del compressore indica brevemente un valore fino a 6 bar mentre la bombola del sigillante si svuota (circa 30 secondi). Poi la pressione inizia a scendere.
12. Tutto il sigillante viene pompato nel pneumatico. Poi il pneumatico viene gonfiato.
13. La pressione prescritta per il pneumatico si dovrebbe raggiungere entro dieci minuti.

Pressione dei pneumatici ⇨ 266.

Al raggiungimento della pressione corretta, spegnere il compressore.

Se la pressione prescritta per il pneumatico non viene raggiunta entro dieci minuti, rimuovere il kit di riparazione dei pneumatici. Spostare il veicolo facendo compiere un giro al pneumatico. Ricollegare il kit di riparazione dei pneumatici e continuare la procedura di gonfiaggio per dieci minuti. Se ancora non si riesce a raggiungere la pressione prescritta, significa che il danno al pneumatico è eccessivo per consentire la riparazione in questo modo. Rivolgersi ad un'officina.

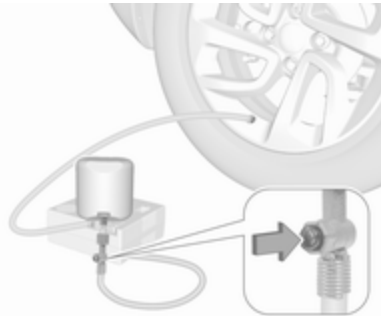

Scaricare la pressione in eccesso tramite il pulsante sul tubo dell'aria.

Non far funzionare il compressore per più di dieci minuti.

14. Scollegare il kit di riparazione dei pneumatici. Rimuovere la bombola del sigillante dalla staffa. Avvitare il flessibile di riempimento al connettore libero della bombola di sigillante. Questo impedisce la fuoriuscita di sigillante. Riporre il kit di riparazione dei pneumatici nel vano di carico.
15. Pulire l'eventuale sigillante in eccesso con un panno.

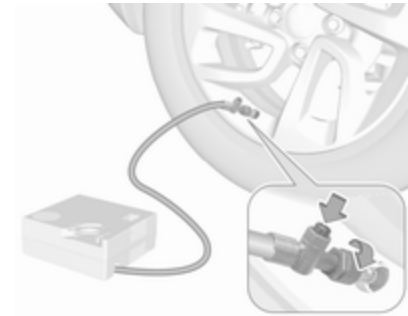

16. Proseguire immediatamente la guida, in modo da distribuire uniformemente il sigillante nel pneumatico. Dopo aver percorso circa 5 km (ma non oltre 10 minuti), fermarsi e controllare la pressione del pneumatico. Nel fare questo, avvitare direttamente il tubo dell'aria sulla valvola dello pneumatico. Gonfiare lo pneumatico come indicato in precedenza. Scaricare la pressione in eccesso tramite il pulsante sul tubo dell'aria.

Se la pressione pneumatici non è scesa sotto 1,5 bar, impostarla sul valore corretto. In caso contrario,

non utilizzare il veicolo. Rivolgersi a un'officina. ⇨ 266

Ripetere la procedura di controllo pressione dopo aver percorso altri 10 km (ma non più di dieci minuti) per assicurarsi che non vi sia una perdita di pressione

Se la pressione è scesa al di sotto di 1,5 bar, il veicolo non deve essere usato. Rivolgersi ad un'officina.

17. Riporre il kit di riparazione dei pneumatici nel vano di carico.

Avviso

Le caratteristiche di guida del pneumatico riparato sono gravemente compromesse, per cui è necessario sostituire il pneumatico.

Se si sentono rumori anomali o se il compressore si surriscalda, spegnere il compressore per almeno 30 minuti.

La valvola di sicurezza incorporata si apre a una pressione di sette bar.

Annotare la data di scadenza del kit. Dopo questa data, la sua capacità di sigillatura non è più garantita. Fare

attenzione alle informazioni sulla conservazione del flacone di sigillante.

Sostituire il flacone di sigillante usato. Smaltire il flacone come previsto dalle norme applicabili.

Il compressore e il sigillante possono essere utilizzati a partire da una temperatura di circa -30 °C.

Sostituzione delle ruote

Alcuni veicoli, invece della ruota di scorta hanno in dotazione un kit di riparazione dei pneumatici ⇨ 237.

Eseguire la seguente procedura, attenendosi a quanto indicato:

- Parcheggiare il veicolo su una superficie piana, solida e non scivolosa. Orientare le ruote anteriori dritte in avanti.
- Se necessario, posizionare un cuneo sotto alla ruota diagonalmente opposta a quella da sostituire.
- Azionare il freno di stazionamento e innestare la prima, la retromarcia o la posizione **P**.
- Estrarre la ruota di scorta ⇨ 243.

- Non sostituire mai più di una ruota per volta.
- Utilizzare il martinetto solo per sostituire le ruote in caso di foratura, non per sostituire i pneumatici invernali o estivi.
- Il cric non deve essere sottoposto a manutenzione.
- Se il terreno sul quale il veicolo è parcheggiato è morbido, inserire un pannello solido (spessore max. 1 cm) sotto il martinetto.
- Estrarre dal veicolo gli oggetti pesanti prima di sollevarlo con il cric.
- Quando la vettura è sollevata dal martinetto, non lasciarvi all'interno persone o animali.
- Non infilarsi mai sotto un veicolo sollevato da un martinetto.
- Non avviare il veicolo quando è sollevato da un martinetto.
- Pulire i bulloni delle ruote prima di avvitarli.

⚠ Avvertenza

Non ingrassare la filettatura del bullone ruota.

1. Staccare i cappucci dei bulloni delle ruote con l'apposito attrezzo ⇨ 231.

Cerchi in acciaio con copricerchioni: Togliere il copricerchio.

Cerchi in lega: Staccare i cappucci dei bulloni delle ruote con lo strumento per la rimozione del coperchio dei bulloni.



2. Aprire la chiave della ruota e montarla assicurandosi che si

posizioni saldamente, quindi allentare ogni dado ruota di mezzo giro.

Le ruote potrebbero essere protette da dadi di bloccaggio. Per allentare questi dadi specifici, fissare prima l'adattatore sulla testa del dado prima di installare la chiave per ruote. L'adattatore si trova nella cassetta porta attrezzi. ⇨ 231



3. Controllare che il martinetto sia in posizione corretta sotto il relativo punto di sollevamento del veicolo.

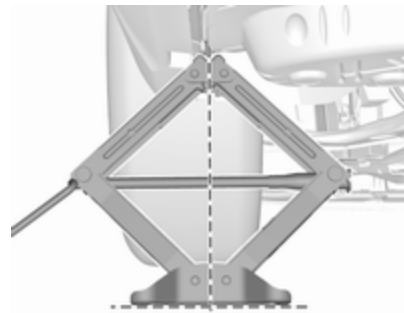

4. Regolare il martinetto all'altezza necessaria. Posizionarlo direttamente sotto il punto di sollevamento del veicolo in modo che non scivoli.

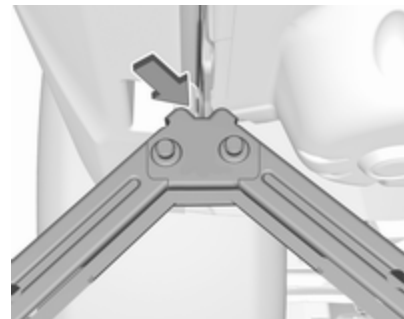

Accertarsi che il bordo della carrozzeria aderisca al dentello del martinetto.



Fissare la chiave delle ruote e, con il martinetto correttamente allineato, ruotare la chiave fino a sollevare la ruota dal terreno.

5. Svitare i dadi ruota.
6. Sostituire la ruota. Ruota di scorta ⇨ 243.
7. Avvitare i dadi ruota.
8. Abbassare il veicolo e rimuovere il martinetto.
9. Servendosi dell'apposita chiave e assicurandosi che sia posizionata saldamente, serrare ciascun dado

procedendo per coppie opposte. La coppia di serraggio è di 115 Nm.

10. Allineare il foro della valvola sul copricerchio con la valvola del pneumatico prima di rimontare il copricerchio.
Montare i coperchi dei dadi ruota.
11. Riporre la ruota sostituita ⇨ 243, gli attrezzi del veicolo ⇨ 231 e l'adattatore per i dadi ruota di bloccaggio.
12. Controllare prima possibile sia la pressione di gonfiaggio del pneumatico montato, sia la coppia di serraggio dei dadi.

Far sostituire o riparare quanto prima il pneumatico difettoso.

Posizione di sollevamento per la piattaforma



Posizione del braccio posteriore della piattaforma di sollevamento, centralmente sotto il relativo punto di sollevamento.

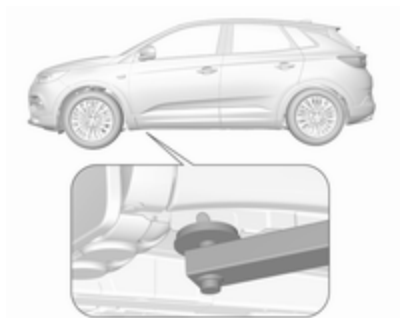

Posizione del braccio anteriore della piattaforma di sollevamento, centralmente sotto il punto di sollevamento.

Ruota di scorta

Alcuni veicoli, invece della ruota di scorta provvisoria hanno in dotazione un kit di riparazione dei pneumatici ⇨ 237.

Ruotino di scorta

Attenzione

L'uso del ruotino di scorta può compromettere la guidabilità della vettura. Far sostituire o riparare quanto prima il pneumatico difettoso.



La ruota di scorta è situata nel vano di carico sotto la copertura del pianale.

Per rimuovere:

1. Aprire la copertura del pianale ⇨ 77.
2. Smontare la cassetta porta attrezzi.
3. La ruota di scorta provvisoria è fissata con un galletto. Svitare il dado ed estrarre la ruota di scorta.
4. Se, dopo la sostituzione di una ruota, non viene messa alcuna ruota nel pozzetto della ruota di scorta, fissare la cassetta porta attrezzi serrando il dado a galletto finché possibile e chiudendo la copertura del pavimento.
5. Dopo aver sostituito la ruota con una ruota di dimensioni regolari, posizionare la ruota di scorta provvisoria con il lato esterno verso l'alto nel pozzetto fissandola con il dado a galletto.

Montare solo un ruotino di scorta. La velocità massima consentita sull'etichetta del ruotino di scorta è valida solo per la dimensione di pneumatici montati in fabbrica.

Se si fora uno dei pneumatici posteriori mentre si traina un altro veicolo, montare la ruota di scorta provvisoria davanti e un pneumatico normale dietro.

Catene da neve ⇨ 236.

Trasporto di una ruota danneggiata di dimensioni normali nel vano di carico

Ruote di tutte le dimensioni consentite possono essere conservate nel pozzetto per ruota di scorta. Per fissare la ruota:



1. Rimuovere il cappello centrale con l'emblema del marchio spingendolo dall'interno.
2. Posizionare la ruota con il lato esterno verso il basso nel pozzetto della ruota.
3. Fissare la ruota difettosa con il dado a galletto.
4. In base alle dimensioni del pneumatico, la copertura del pianale può essere posizionata sulla ruota sporgente.

Avviamento di emergenza

Non avviare il veicolo con il caricabatteria rapido.

Un veicolo con la batteria scarica può essere avviato usando gli appositi cavi di avviamento e la batteria di un altro veicolo.

⚠ Avvertenza

L'avviamento di emergenza va eseguito con estrema cautela. Qualsiasi scostamento dalle seguenti istruzioni può causare infortuni o danni derivanti dall'esplosione della batteria e danneggiare i sistemi elettrici di entrambi i veicoli.

⚠ Avvertenza

Evitare il contatto della batteria con occhi, pelle, tessuti e superfici verniciate. Il liquido contiene acido solforico che può causare lesioni e danni in caso di contatto diretto.

- Non esporre mai la batteria del veicolo a fiamme libere o scintille.
- Se è scarica, la batteria del veicolo può gelare già a 0 °C. Prima di collegare i cavi di avviamento, sbrinare la batteria.
- Indossare occhiali e indumenti protettivi durante la manipolazione della batteria.
- Utilizzare una batteria di soccorso con la stessa tensione nominale (12 Volt). E una capacità (Ah) non molto inferiore a quella della batteria del veicolo scarica.
- Utilizzare cavi di emergenza con morsetti isolati e una sezione minima di 16 mm² (25 mm² per i motori diesel).
- Non scollegare la batteria scarica dal veicolo.
- Spegnerne tutti i dispositivi elettrici non necessari.
- Non sporgersi sopra la batteria del veicolo durante la procedura di avviamento di emergenza.
- I morsetti di un cavo non devono toccare i morsetti dell'altro cavo.

- Durante l'avviamento di emergenza i veicoli non devono entrare in contatto tra di loro.
- Azionare il freno di stazionamento e portare il cambio in posizione di folle o in posizione **P** se il veicolo è dotato del cambio automatico.

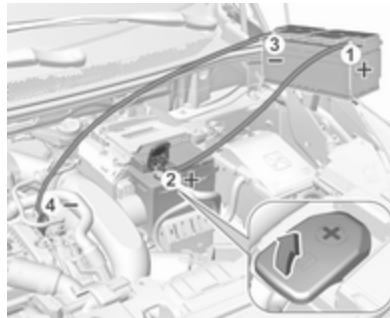

Aprire i cappelli di protezione dei terminali positivi di entrambe le batterie del veicolo.

Ordine di connessione dei cavi:

1. Collegare il cavo rosso al terminale positivo della batteria di soccorso.
2. Collegare l'altro morsetto del cavo rosso al terminale positivo della batteria scarica.
3. Collegare il cavo nero al terminale negativo della batteria di soccorso.
4. Collegare l'altra estremità del cavo nero al punto di messa a terra del veicolo nel vano motore.

Disporre i cavi in modo che non si impiglino nelle parti in movimento all'interno del vano motore.

Per avviare il motore:

1. Avviare il motore del veicolo con la batteria di soccorso.
2. Dopo cinque minuti avviare l'altro motore. I tentativi di avviamento non devono durare più di 15 secondi e devono essere eseguiti a intervalli di un minuto.

3. Ad avviamento avvenuto, lasciare girare entrambi i motori al minimo per circa tre minuti lasciando i cavi collegati.
4. Accendere alcuni dispositivi elettrici (come ad esempio i fari o il lunotto termico) del veicolo con la batteria scarica.
5. Seguire la procedura di collegamento in ordine inverso per scollegare i cavi.

Traino

Traino del veicolo



Togliere il tappo.

L'occhiello di traino è riposto insieme agli attrezzi per il veicolo ↪ 231.

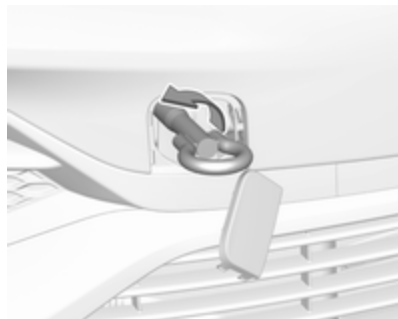

Avvitare a fondo l'occhiello di traino fino all'arresto in posizione orizzontale.

Collegare una fune di traino, o ancor meglio una barra di traino, all'occhiello di traino.

L'occhiello di traino deve essere utilizzato esclusivamente per trainare il veicolo, e non per recuperarlo.

Inserire l'accensione per sbloccare il bloccasterzo e permettere il funzionamento delle luci dei freni, dell'avvisatore acustico e del tergicristalli.

Portare la leva del cambio in folle.

Rilascio del freno di stazionamento.

Attenzione

Guidare lentamente ed evitare un'andatura a strappi. Forze di trazione eccessive potrebbero danneggiare il veicolo.

A motore spento è necessaria una forza considerevolmente maggiore per frenare e sterzare.

Per impedire l'ingresso dei gas di scarico provenienti dal veicolo trainante, inserire la modalità di ricircolo dell'aria e chiudere i finestrini.

Vetture con cambio automatico: Il veicolo deve essere trainato rivolto nel senso di marcia, ad una velocità non superiore a 80 km/h e per un tragitto non superiore a 100 km. In tutti gli altri casi o se il cambio è guasto, l'asse anteriore deve essere sollevato dal terreno.

Rivolgersi ad un'officina.

Dopo aver effettuato il traino, svitare l'occhiello di traino.

Inserire il pannello con la flangia nella cavità e fissarlo spingendo.

Traino di un altro veicolo

Togliere il tappo.

L'occhiello di traino è riposto insieme agli attrezzi per il veicolo ⇨ 231.

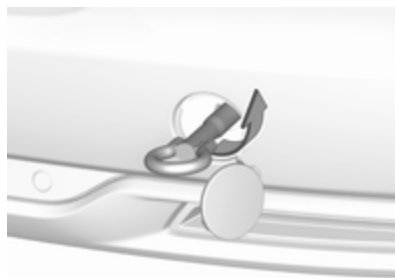

Avvitare a fondo l'occhiello di traino fino all'arresto in posizione orizzontale.

L'occhiello di ancoraggio posteriore, che si trova nella parte inferiore del veicolo, non deve mai essere usato come occhiello di traino.

Collegare una fune di traino, o ancor meglio una barra di traino, all'occhiello di traino.

L'occhiello di traino deve essere usato solamente per trainare il veicolo, e non per recuperarlo.

Attenzione

Guidare lentamente ed evitare un'andatura a strappi. Forze di trazione eccessive potrebbero danneggiare il veicolo.

Dopo aver effettuato il traino, svitare l'occhiello di traino.

Inserire il pannello con la flangia superiore nella cavità e fissare il pannello spingendo.

Cura delle parti esterne e interne

Cura delle parti esterne

Serrature

Le serrature vengono lubrificate in fabbrica con grasso per serrature di alta qualità. Utilizzare un prodotto per togliere il ghiaccio solo in caso di assoluta necessità, in quanto le loro proprietà sgrassanti influiscono negativamente sulla funzionalità delle serrature. Dopo aver utilizzato un prodotto di questo tipo, rivolgersi ad un'officina per ingrassare nuovamente le serrature.

Lavaggio

La vernice del veicolo è esposta a fattori ambientali che la possono danneggiare. Si consiglia pertanto di lavare e incerare il veicolo con regolarità. Quando si usano gli autolavaggi automatici, selezionare un programma che comprenda anche la ceratura.

Gli escrementi degli uccelli, gli insetti morti, le resine degli alberi, il polline e simili devono essere immediatamente eliminati, in quanto contengono sostanze aggressive che possono danneggiare la vernice.

All'autolavaggio, rispettare le istruzioni del costruttore dell'autolavaggio stesso. Spegnerne tergicristalli e tergilunotto. Rimuovere l'antenna e accessori esterni quali portapacchi e così via.

Se si lava il veicolo a mano, assicurarsi di risciacquare con cura anche la parte interna dei passaruota.

Applicare regolarmente cera alle parti verniciate della vettura.

Pulire anche i bordi e le rientranze delle portiere aperte e del cofano, nonché le zone che questi ricoprono.

Pulire le modanature metalliche lucide con una soluzione detergente per alluminio al fine di evitare eventuali danni.

Attenzione

Utilizzare sempre un detergente con un pH da quattro a nove.
Non utilizzare detergenti sulle superfici bollenti.

Non pulire il vano motore con getti di vapore o di acqua ad alta pressione.

Risciacquare abbondantemente il veicolo e asciugare con un panno di pelle scamosciata. Che deve essere risciacquato frequentemente. Utilizzare panni di pelle scamosciata diversi per la carrozzeria e i cristalli: residui di cera sui cristalli possono ostacolare la visibilità.

Rivolgersi ad un'officina per ingrassare le cerniere di tutte le portiere.

Non usare oggetti rigidi per rimuovere le macchie di catrame. A tale scopo utilizzare un prodotto in spray per rimuovere il catrame dalle superfici verniciate.

Luci esterne

Le coperture di protezione dei fari e di altre luci sono di plastica. Non utilizzare agenti abrasivi o caustici, non utilizzare raschietti per il ghiaccio e non pulirle a secco.

Lucidatura e applicazione della cera

Applicare regolarmente la cera, al più tardi quando l'acqua non forma più gocce sulla vernice. Altrimenti quest'ultima si secca eccessivamente.

La lucidatura è necessaria solo se la vernice è diventata opaca o se presenta accumuli di materiale solido.

Il lucidante per carrozzeria al silicone forma una pellicola protettiva che non richiede l'applicazione della cera.

Non trattare con cera o con agenti lucidanti le parti in plastica della carrozzeria.

Finestrini e spazzole dei tergicristalli

Utilizzare un panno morbido privo di pelucchi o una pelle scamosciata assieme a un detergente per vetri e a un prodotto per la rimozione degli insetti.

Per la pulizia del lunotto posteriore, effettuare sempre delle passate parallele all'elemento riscaldante per impedire eventuali danni.

Per la rimozione meccanica del ghiaccio, utilizzare un apposito raschietto dal bordo affilato. Premere con forza il raschietto sui cristalli in modo da rimuovere anche lo sporco che altrimenti potrebbe graffiare il vetro.

Se le spazzole dei tergicristalli lasciano segni sul parabrezza o sul lunotto, pulirli con un panno morbido e detergente per vetri.

Rimuovere i residui di sporco dalle spazzole del tergicristallo con un panno morbido e detergente per vetri. Accertarsi inoltre di rimuovere eventuali residui come cerca, residui d'insetti e simili dal finestrino.

Residui di ghiaccio, inquinamento e il passaggio continuo delle spazzole su finestrini asciutti danneggerà o distruggerà persino le spazzole del tergicristallo.

Tetto panoramico

Per la pulizia non utilizzare mai solventi o agenti abrasivi, carburanti, sostanze aggressive (quali detergente per vernici, soluzioni a base di acetone e così via), sostanze acide o molto alcaline oppure spugnette abrasive.

Ruote e pneumatici

Non utilizzare getti d'acqua ad alta pressione.

Pulire i cerchi con un apposito detergente a pH neutro.

I cerchi sono verniciati e possono essere trattati con gli stessi prodotti usati per la carrozzeria.

Danni alla vernice

Riparare i danni di piccola entità alla verniciatura con una penna per ritocchi prima che si formi la ruggine. In caso di danni di maggiore entità o in presenza di ruggine, rivolgersi ad un'officina.

Sottoscocca

Alcune parti del sottoscocca del veicolo hanno un rivestimento protettivo in PVC, mentre altre zone critiche sono dotate di un rivestimento in cera protettiva a lunga durata.

Controllare il sottoscocca dopo ogni lavaggio e far applicare la cera, se necessario.

Bitume e materiali in gomma possono danneggiare il rivestimento in PVC. Per gli interventi al sottoscocca rivolgersi ad un'officina.

Prima e dopo l'inverno lavare il sottoscocca e far controllare lo strato protettivo di cera.

Impianto a gas liquido

Pericolo

Il gas liquido è più pesante dell'aria e può accumularsi in avvallamenti. Prestare attenzione nell'esecuzione dei lavori nelle cavità del sottoscocca.

Per i lavori di verniciatura e quando si usi una cabina di essiccamento ad una temperatura superiore ai 60 °C, il serbatoio del gas liquido deve essere rimosso.

Non effettuare modifiche all'impianto a gas liquido.

Dispositivo di traino

Non pulire il gancio di traino con getti di vapore o di acqua ad alta pressione.

Cura dell'abitacolo

Abitacolo e rivestimenti

Per la pulizia degli interni del veicolo, incluso il cruscotto e le pannellature, usare solamente un panno asciutto o un detergente per interni.

Pulire i rivestimenti in pelle con acqua pulita e un panno morbido. In caso di macchie persistenti, utilizzare un prodotto adatto per trattare la pelle.

Per la pulizia del quadro strumenti e dei display utilizzare solo un panno morbido e umido. Se necessario usare una soluzione saponata delicata.

Pulire i tessuti con un aspirapolvere e una spazzola. Per rimuovere le macchie utilizzare un detergente per tappezzeria.

I tessuti dei rivestimenti potrebbero non essere di colori che non stinguono. Ciò potrebbe causare scoloriture visibili, specialmente sui rivestimenti di colore chiaro. Le macchie e le scoloriture rimovibili devono essere pulite al più presto possibile.

Pulire le cinture di sicurezza con acqua tiepida o detergente per interni.

Attenzione

Chiudere le chiusure Velcro degli indumenti in quanto, se aperte, possono danneggiare la tappezzeria.

Lo stesso vale per indumenti con accessori taglienti come chiusure lampo, cinghie o jeans con borchie.

Parti in plastica e gomma

Le parti in plastica e gomma possono essere pulite con gli stessi detersivi usati per la carrozzeria. Se necessario utilizzare un detergente per interni. Non utilizzare altri prodotti. E soprattutto evitare solventi o benzina. Non utilizzare getti d'acqua ad alta pressione.

Manutenzione

Informazioni generali	252
Informazioni sulla manutenzione	252
Liquidi, lubrificanti e componenti raccomandati	254
Liquidi e lubrificanti raccomandati	254

Informazioni generali

Informazioni sulla manutenzione

Per garantire il funzionamento sicuro e la massima efficienza del veicolo, nonché per mantenere il valore commerciale, è di vitale importanza che tutti gli interventi di manutenzione previsti vengano eseguiti secondo gli intervalli e i tempi specificati.

Il piano di manutenzione dettagliato e aggiornato per l'automobile in questione è disponibile in officina.

Le condizioni operative sono considerate gravose se una o più delle seguenti situazioni si verificano frequentemente: Avviamento a freddo, utilizzo in modo stop e go, ad es. per taxi o mezzi della polizia, utilizzo di un rimorchio, guida su strade di montagna, guida su superfici stradali scadenti o sabbiose, alto inquinamento atmosferico, alta concentrazione di sabbia o polvere nell'aria, guida ad altitudini elevate e ampie escursioni termiche.

In queste condizioni operative gravose, potrebbe essere necessario effettuare certi lavori di manutenzione più frequentemente rispetto all'intervallo di manutenzione standard indicato sul display di manutenzione. Rivolgersi a un'officina per un piano di manutenzione personalizzato.

Display di manutenzione ⇨ 97.

Intervalli di manutenzione - gruppo Paesi 1

La manutenzione del veicolo è richiesta ogni 25.000 km oppure ogni anno, a seconda di quale evento si verifica per primo, a meno che non sia diversamente specificato nel display di manutenzione.

Questi intervalli di manutenzione sono validi per i seguenti Paesi:

Andorra, Austria, Belgio, Cipro, Danimarca, Finlandia, Francia, Germania, Grecia, Islanda, Irlanda, Italia, Liechtenstein, Lussemburgo, Malta, Monaco, Olanda, Norvegia, Portogallo, San Marino, Spagna, Svezia, Svizzera, Regno Unito.

Intervalli di manutenzione - gruppo Paesi 2

La manutenzione del veicolo è richiesta ogni 15.000 km oppure ogni anno, a seconda di quale evento si verifica per primo, a meno che non sia diversamente specificato nel display di manutenzione.

Questi intervalli di manutenzione sono validi per i seguenti Paesi:

Albania, Estonia, Lettonia, Lituania, Macedonia, Montenegro, Polonia, Serbia, Slovenia.

Intervalli di manutenzione - gruppo Paesi 3

La manutenzione di un veicolo munito di motore EB2DTS è richiesta ogni 10.000 km oppure ogni anno, a seconda di quale evento si verifica per primo, a meno che non sia diversamente specificato nel display di manutenzione. La manutenzione di un veicolo munito di un motore diverso da quelli menzionati sopra è richiesta ogni 15.000 km oppure ogni anno, a seconda di quale evento si

verifica per primo, a meno che non sia diversamente specificato nel display di manutenzione.

Questi intervalli di manutenzione sono validi per i seguenti Paesi:

Bosnia-Erzegovina, Bulgaria, Croazia, Repubblica Ceca, Ungheria, Romania, Slovacchia.

Intervalli di manutenzione - gruppo Paesi 4

La manutenzione del veicolo è richiesta ogni 10.000 km oppure ogni anno, a seconda di quale evento si verifica per primo, a meno che non sia diversamente specificato nel display di manutenzione.

Questi intervalli di manutenzione sono validi per i paesi non indicati nei gruppi Paesi 1, 2 o 3.

Convalida

La convalida degli interventi effettuati viene registrata nel Libretto di manutenzione e garanzia. Dove vengono riportati la data e il chilometraggio, completi di timbro e firma dell'officina che ha eseguito l'intervento.

Assicurarsi che il Libretto di manutenzione e garanzia sia compilato correttamente, in quanto ai fini delle richieste in garanzia o a titolo di correttezza è essenziale che si possa dimostrare che gli interventi sono stati eseguiti regolarmente. Questo rappresenta anche un vantaggio al momento della vendita del veicolo.

Liquidi, lubrificanti e componenti raccomandati

Liquidi e lubrificanti raccomandati

Utilizzare solo prodotti rispondenti alle specifiche raccomandate.

Avvertenza

I materiali di consumo sono pericolosi e potrebbero essere tossici. Manipolare con attenzione. Prestare attenzione alle informazioni riportate sulle confezioni.

Olio motore

L'olio motore viene identificato in base alla sua qualità e alla sua viscosità. La qualità è più importante della viscosità come criterio per la scelta dell'olio motore da usare. La qualità dell'olio motore garantisce ad esempio la pulizia del motore, la protezione da usura e il controllo dell'invecchiamento dell'olio, mentre

il grado di viscosità fornisce informazioni sulla densità dell'olio entro un determinato intervallo di temperatura.

Dexos è l'olio motore di ultima qualità che fornisce la protezione ottimale ai motori diesel e a benzina. Se non fosse disponibile, usare un olio motore che abbia le caratteristiche specificate. Le raccomandazioni relative ai motori a benzina valgono anche per i motori alimentati a Metano Compresso (GNC o CNG), Gas di Petrolio Liquefatto (GPL) ed Etanolo (E85).

Selezionare l'olio motore appropriato in base alla sua qualità e alla temperatura ambiente minima ⇨ 258.

Rabbocco dell'olio motore

Attenzione

In caso di fuoriuscita di olio, pulirlo e smaltirlo correttamente.

È possibile mescolare olii di diversi produttori e marchi a condizione che si rispettino i criteri dell'olio motore specificato qualità e viscosità.

È proibito l'utilizzo di oli motore per tutti i motori a benzina di sola qualità ACEA, poiché potrebbe causare danni al motore in certe condizioni di esercizio.

Selezionare l'olio motore appropriato in base alla sua qualità e alla temperatura ambiente minima ⇨ 258.

Altri additivi dell'olio motore

L'uso di altri additivi dell'olio motore potrebbe causare danni e invalidare la garanzia.

Gradi di viscosità dell'olio motore

Il grado di viscosità SAE fornisce informazioni sulla densità dell'olio.

L'olio multigrado è indicato da due cifre, ad esempio SAE 5W-30. La prima cifra, seguita da una W, indica la viscosità alle basse temperature, mentre la seconda cifra mostra la viscosità alle alte temperature.

Scegliere la classificazione di viscosità adeguata a seconda della temperatura ambiente minima ⇨ 258.

Tutti i gradi di viscosità raccomandati sono adatti per temperature ambiente elevate.

Liquido di raffreddamento e antigelo

Utilizzare solo liquido refrigerante antigelo acido organico del tipo a lunga durata (LLC) approvato per il veicolo. Rivolgersi ad un'officina.

Il sistema viene riempito in fabbrica con un liquido di raffreddamento che offre una protezione anti-corrosione eccellente e una protezione dal gelo fino a -28°C . In zone fredde caratterizzate da temperature molto basse, il liquido di raffreddamento messo in fabbrica protegge dal gelo fino a ca. -37°C . Questa concentrazione deve essere mantenuta tutto l'anno. L'uso di altri additivi del liquido di raffreddamento che servono a fornire una maggiore protezione anticorrosione o una tenuta contro le perdite minori può causare problemi di funzionamento. Si declina ogni responsabilità per eventuali conseguenze dell'uso di altri additivi del liquido di raffreddamento.

Liquido di lavaggio

Usare solo liquido di lavaggio approvato per il veicolo per non danneggiare le spazzole del tergicristallo, la vernice del veicolo o componenti in plastica e gomma. Rivolgersi ad un'officina.

Liquido dei freni e della frizione

Con il tempo, il liquido dei freni assorbe umidità, e questo riduce l'efficacia dei freni. Il liquido dei freni dovrà pertanto essere sostituito all'intervallo specificato.

AdBlue

Usare solo AdBlue per ridurre gli ossidi di azoto nell'emissione dei gas di scarico ↪ 153.

Dati tecnici

Identificazione del veicolo	256
Numero di telaio (VIN)	256
Targhetta di identificazione	256
Identificazione del motore	257
Dati del veicolo	258
Liquidi e lubrificanti raccomandati	258
Dati del motore	261
Prestazioni	262
Peso del veicolo	263
Dimensioni del veicolo	264
Capacità	265
Pressione dei pneumatici	266

Identificazione del veicolo

Numero di telaio (VIN)



Il numero di telaio potrebbe essere stampato in rilievo sul cruscotto, visibile attraverso il parabrezza, o nel vano motore sul pannello carrozzeria di destra.

Targhetta di identificazione



La targhetta di identificazione si trova sul telaio della portiera anteriore sinistra o destra.

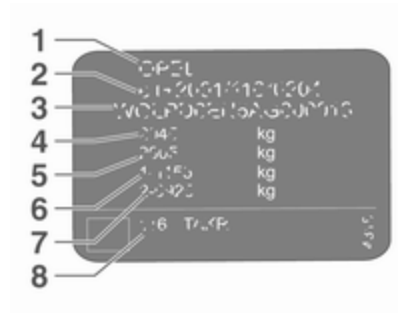

Informazioni sull'etichetta di identificazione:

- 1 : produttore
- 2 : numero permesso di utilizzo
- 3 : numero di telaio (VIN)
- 4 : massa complessiva del veicolo a pieno carico ammessa in kg
- 5 : massa complessiva del traino a pieno carico ammessa in kg
- 6 : carico massimo ammesso per l'asse anteriore in kg
- 7 : carico massimo ammesso per l'asse posteriore in kg
- 8 : dati specifici del veicolo o del Paese

La somma dei carichi su entrambi gli assi (anteriore e posteriore) non deve superare la massa complessiva ammessa a pieno carico. Ad esempio, se il carico sull'asse anteriore è stato completamente utilizzato, il carico sull'asse posteriore deve essere uguale alla differenza tra la massa complessiva a pieno carico e il carico sull'asse anteriore.

I dati tecnici vengono stabiliti in conformità con le norme della Comunità Europea. Ci riserviamo il diritto di apportare modifiche. Le specifiche

riportate sui documenti del veicolo hanno sempre la priorità rispetto ai dati indicati nel presente manuale.

Identificazione del motore

Le tabelle dei dati tecnici mostrano il codice identificativo del motore. Dati del motore ⇨ 261.

Per identificare il rispettivo motore, vedere la potenza del motore nel Certificato di Conformità EEC fornito con il proprio veicolo o altri documenti d'immatricolazione nazionale.

Dati del veicolo**Liquidi e lubrificanti raccomandati****Piano di manutenzione europeo****Qualità dell'olio motore richiesta**

Tutti i paesi europei con intervallo di servizio europeo (gruppi di paesi 1,2,3) ⇨ 252

Qualità dell'olio motore	Motori a benzina (compresi CNG, GPL, E85)	Motori diesel
dexos1 Gen2	✓	-
dexos2	-	✓

Solo per motori diesel: Qualora non sia disponibile olio di qualità dexos, si può utilizzare massimo un litro di olio motore di qualità ACEA C3 una volta tra un cambio d'olio e l'altro.

Gradi di viscosità dell'olio motore

Tutti i paesi europei con intervallo di servizio europeo (gruppi di paesi 1,2,3) ⇨ 252

Temperatura ambiente	Motori a benzina e diesel
Fino a -25 °C	SAE 0W-30 o SAE 0W-40
	SAE 5W-30 o SAE 5W-40
Sotto -25 °C	SAE 0W-30 o SAE 0W-40

Piano di manutenzione internazionale

Qualità dell'olio motore richiesta

Tutti i paesi con intervallo di servizio Internazionale (gruppo di paesi 4) ⇨ 252

Qualità dell'olio motore	Motori a benzina (compresi CNG, GPL, E85)	Motori diesel
dexos1 Gen2	✓	–
dexos2	–	✓

Qualora non sia disponibile olio di qualità dexos si possono utilizzare le qualità di olio elencate in seguito:

Tutti i paesi con intervallo di servizio Internazionale (gruppo di paesi 4) ⇨ 252

Qualità dell'olio motore	Motori a benzina (compresi CNG, GPL, E85)	Motori diesel
ACEA A3/B4	–	✓
ACEA C3	–	✓

Gradi di viscosità dell'olio motore

Tutti i paesi con intervallo di servizio Internazionale (gruppo di paesi 4) ⇨ 252

Temperatura ambiente	Motori a benzina e diesel
Fino a -25 °C	SAE 0W-30 o SAE 0W-40
	SAE 5W-30 o SAE 5W-40

Tutti i paesi con intervallo di servizio Internazionale (gruppo di paesi 4) ⇨ 252

Sotto -25 °C	SAE 0W-30 o SAE 0W-40
fino a -20 °C	SAE 10W-30 ¹⁾ o SAE 10W-40 ¹⁾

1) Consentito, ma si consiglia l'utilizzo di olio di qualità dexos.

Dati del motore

Codice di identificazione motore	B12XHT	B16DTH
Denominazione commerciale	1.2 Turbo	1.6
Codice di progettazione	EB2DTS	DV6FC
Cilindrata [cm ³]	1200	1560
Potenza [kW]	96	88
a giri/min.	5500	3500
Coppia [Nm]	230	300
a giri/min.	1750	1750
Tipo di carburante	Benzina	Diesel
Numero di ottano RON ²⁾		–
consigliato	95	–
possibile	98	–
possibile	91	–
Tipo di carburante aggiuntivo	–	–

2) Un'etichetta specifica del paese sullo sportello del serbatoio di riempimento carburante può sostituire il requisito specifico del motore.

Prestazioni

Motore	B12xHT	B16DTH
Velocità massima [km/h]		
Cambio manuale	188	189
Cambio automatico	188	185

Peso del veicolo

Peso a vuoto, modello base senza equipaggiamenti opzionali

	Motore	Cambio manuale	Cambio automatico
[kg]	B12xHT	1350	1370
	B16DTH	1392	1430

Accessori e attrezzature opzionali aumentano la massa a vuoto.

Informazioni sul carico ⇨ 81.

Dimensioni del veicolo

Lunghezza [mm]	4478
Larghezza senza specchietti retrovisori esterni [mm]	1841
Larghezza con due specchietti retrovisori esterni ripiegati [mm]	1970
Larghezza con due specchietti retrovisori esterni [mm]	2098
Altezza (senza antenna) [mm]	1623
Lunghezza pianale del vano di carico [mm]	876
Lunghezza del vano di carico con la seconda fila di sedili nella posizione più avanzata e la terza fila di sedili ripiegata [mm]	1868,8
Larghezza vano di carico [mm]	1053
Altezza del vano di carico al portellone posteriore [mm]	996,6
Passo [mm]	2675
Diametro di sterzata [m]	10,5

Capacità

Olio motore

Motore	B12xHT	B16DTH
Incluso filtro [!]	3,5	3,75
Tra MIN e MAX [!]	1,0	1,5

Serbatoio del carburante

Benzina/diesel, quantità di rifornimento [!]	53
--	----

Serbatoio AdBlue

AdBlue, quantità di rifornimento [!]	17
--------------------------------------	----

Pressione dei pneumatici

Motore	Pneumatici	Veicolo vuoto con conducente		A pieno carico	
		Ant. [kPa/bar] ([psi])	Post. [kPa/bar] ([psi])	Ant. [kPa/bar] ([psi])	Post. [kPa/bar] ([psi])
B12XHT	215/70 R16, 215/65 R17	210/2,1 (30)	210/2,1 (30)	230/2,3 (33)	240/2,4 (35)
	225/55 R18	210/2,1 (30)	210/2,1 (30)	240/2,4 (35)	250/2,5 (36)
	205/55 R19	250/2,5 (36)	250/2,5 (36)	270/2,7 (39)	280/2,8 (41)
	235/50 R19	230/2,3 (33)	230/2,3 (33)	250/2,5 (36)	260/2,6 (38)
B16DTH	215/70 R16, 215/65 R17	210/2,1 (30)	210/2,1 (30)	230/2,3 (33)	240/2,4 (35)
	225/55 R18	220/2,2 (32)	220/2,2 (32)	240/2,4 (35)	250/2,5 (36)
	205/55 R19	240/2,4 (35)	240/2,4 (35)	270/2,7 (39)	280/2,8 (41)
	235/50 R19	230/2,3 (33)	230/2,3 (33)	250/2,5 (36)	260/2,6 (38)
Tutto	Ruotino di scorta 135/80 R18	420/4,2 (60)	420/4,2 (60)	420/4,2 (60)	420/4,2 (60)

Informazioni per il cliente

Informazioni per il cliente	267
Dichiarazione di conformità	267
REACH	269
Riparazioni di danni da collisione	269
Riconoscimento software	269
Aggiornamento software	272
Marchi registrati	273
Registrazione dei dati del veicolo e privacy	274
Sistemi di registrazione dei dati di eventi	274
Identificazione frequenza radio (RFID)	275

Informazioni per il cliente

Dichiarazione di conformità

Sistemi di trasmissione radio

Questo veicolo è dotato di apparecchiature che trasmettono e/o ricevono onde radio soggette alla Direttiva 1999/5/CE o 2014/53/UE. I produttori di tali apparecchiature dichiarano che i loro prodotti sono in conformità con le disposizioni della Direttiva 1999/5/CE o 2014/53/UE. Il testo completo della dichiarazione UE di conformità per ogni apparecchiatura è disponibile sul seguente sito internet: www.opel.com/conformity

L'importatore è
Opel / Vauxhall, Bahnhofplatz,
65423 Ruesselsheim am Main,
Germany.

Martinetto



Wir leben Autos.

Konformitätserklärung

nach EG Richtlinie 2006/42/EG

Hiermit erklären wir, dass das Produkt:

Produktbezeichnung: Wägenheber

Typ/GM-Teilenummer: 3637376

Typ/PSA-Teilenummer: 9649243380

den Bestimmungen der Richtlinie 2006/42/EG entspricht.

Angewendete technische Normen:

GMW9737

Jacking

GM 14337

Standard Equipment Jack - Hardware Tests

GMW15005

Standard Equipment Jack and Spare Tire, Vehicle Test

ISO TS 16949

Qualitätsmanagementsystem

Der Unterzeichner ist Bevollmächtigter für die Zusammenstellung der technischen Unterlagen.

Rüsselsheim, 13. Dezember 2016

André-Alexander Körter
Engineering Group Manager Tire and Wheel Systems
Adam Opel AG

Adam Opel AG
Rüsselsheim
Marktplatz 1
T 049 43 71 71 81 41 42 1-2 88 00
www.opel.de

Translated
Dr. Carl Thomas Neumann (Vorsitzender),
Michael Schuchler, Dr. Thomas Seiden,
Peter Thies, Susanne Wollmer, John Wilton

Audithwert:
Dr. Frank L. Gudy (Vorsitzender)

Stk der Gesellschaft: Rüsselsheim
Hauptsitz:
Rüsselsheim, Marktplatz 1
Abteilung: 01/2016/16/16/16/16/16
In Zusammenarbeit mit:

Traduzione della dichiarazione di conformità originale

Dichiarazione di conformità in base alla direttiva EC 2006/42/EC

Dichiariamo che il prodotto:

Denominazione del prodotto: Martinetto

Codice articolo GM/tipo: 3637376

Codice articolo PSA/tipo: 9649243380

è in conformità con la disposizioni della direttiva 2006/42/EC.

Standard tecnici applicati:

- GMN9737 : sollevamento con martinetto
- GM 14337 : martinetto in dotazione standard - prove attrezzatura
- GMW15005 : equipaggiamento standard, martinetto e pneumatico di scorta, prova veicolo
- ISO TS 16949 : sistemi di gestione della qualità

Il firmatario è autorizzato a compilare la documentazione tecnica.

Rüsselsheim, 13 dicembre 2016
firmato da

André-Alexander Konter
Engineering Group Manager Tyre and Wheel Systems

Adam Opel GmbH
D-65423 Rüsselsheim

REACH

Registration, Evaluation, Authorisation and Restriction of Chemicals (REACH) è un regolamento adottato dall'Unione Europea per migliorare la protezione della salute umana e dell'ambiente dai rischi costituiti dalle sostanze chimiche. Visitare il sito web www.opel.com per ulteriori informazioni e per consultare il comunicato sull'Articolo 33.

Riparazioni di danni da collisione**Spessore della vernice**

Lo spessore della vernice può variare da 50 a 400 µm in base alle tecniche di produzione.

Pertanto un diverso spessore della vernice non è indice di una riparazione da danni da collisione.

Riconoscimento software

Alcuni componenti OnStar includono il software libcurl e unzip e altri software di terzi. Di seguito le comunicazioni e le licenze associate a libcurl e unzip. Per eventuali altri software di terzi consultare <http://www.lg.com/global/support/opensource/index>.

Sotto il testo originale è riportato il testo tradotto.

libcurl

Copyright and permission notice
Copyright (c) 1996 - 2010, Daniel Stenberg, <daniel@haxx.se>.

All rights reserved.

Permission to use, copy, modify, and distribute this software for any purpose with or without fee is hereby granted, provided that the above copyright notice and this permission notice appear in all copies.

The software is provided "as is", without warranty of any kind, express or implied, including but not limited to the warranties of merchantability, fitness for a particular purpose and noninfringement of third party rights. In no event shall the authors or copyright holders be liable for any claim, damages or other liability, whether in an action of contract, tort or otherwise, arising from, out of or in connection with the software or the use or other dealings in the software.

Except as contained in this notice, the name of a copyright holder shall not be used in advertising or otherwise to promote the sale, use or other dealings in this Software without prior written authorization of the copyright holder.

unzip

This is version 2005-Feb-10 of the Info-ZIP copyright and license. The definitive version of this document should be available at <ftp://ftp.info-zip.org/pub/infozip/license.html> indefinitely.

Copyright (c) 1990-2005 Info-ZIP. All rights reserved.

For the purposes of this copyright and license, "Info-ZIP" is defined as the following set of individuals:

Mark Adler, John Bush, Karl Davis, Harald Denker, Jean-Michel Dubois, Jean-loup Gailly, Hunter Goatley, Ed Gordon, Ian Gorman, Chris Herborth, Dirk Haase, Greg Hartwig, Robert Heath, Jonathan Hudson, Paul Kienitz, David Kirschbaum, Johnny Lee, Onno van der Linden, Igor Mandrichenko, Steve P. Miller, Sergio Monesi, Keith Owens, George Petrov, Greg Roelofs, Kai Uwe Rommel, Steve Salisbury, Dave Smith, Steven M. Schweda, Christian Spieler, Cosmin Truta, Antoine Verheijen, Paul von Behren, Rich Wales, Mike White.

This software is provided "as is," without warranty of any kind, express or implied. In no event shall Info-ZIP or its contributors be held liable for any direct, indirect, incidental, special or consequential damages arising out of the use of or inability to use this software.

Permission is granted to anyone to use this software for any purpose, including commercial applications, and to alter it and redistribute it freely, subject to the following restrictions:

1. Redistributions of source code must retain the above copyright notice, definition, disclaimer, and this list of conditions.
2. Redistributions in binary form (compiled executables) must reproduce the above copyright notice, definition, disclaimer, and this list of conditions in documentation and/or other materials provided with the distribution. The sole exception to this condition is redistribution of a standard UnZipSFX binary (including SFXWiz) as part of a self-extracting archive; that is permitted

without inclusion of this license, as long as the normal SFX banner has not been removed from the binary or disabled.

3. Altered versions--including, but not limited to, ports to new operating systems, existing ports with new graphical interfaces, and dynamic, shared, or static library versions--must be plainly marked as such and must not be misrepresented as being the original source. Such altered versions also must not be misrepresented as being Info-ZIP releases--including, but not limited to, labeling of the altered versions with the names "Info-ZIP" (or any variation thereof, including, but not limited to, different capitalizations), "Pocket UnZip," "WiZ" or "MacZip" without the explicit permission of Info-ZIP. Such altered versions are further prohibited from misrepresentative use of the Zip-Bugs or Info-ZIP e-mail addresses or of the Info-ZIP URL(s).
4. Info-ZIP retains the right to use the names "Info-ZIP," "Zip," "UnZip," "UnZipSFX," "WiZ,"

"Pocket UnZip," "Pocket Zip," and "MacZip" for its own source and binary releases.

libcurl

Comunicazione sui diritti d'autore e le licenze

Copyright (c) 1996 - 2010, Daniel Stenberg, <daniel@haxx.se>.

Tutti i diritti riservati.

Con la presente si concede il permesso di utilizzare, copiare, modificare e distribuire questo software per qualsiasi scopo a pagamento o a titolo gratuito, purché in ogni copia vengano indicate le informazioni sul copyright citate in precedenza nonché il presente permesso.

Il software viene fornito "nella forma attuale", senza garanzia di alcun tipo, espressa o implicita, incluse senza limitazione le garanzie di commerciabilità, idoneità ad un particolare scopo e non violazione di diritti di terzi. In nessun caso gli autori o i detentori dei diritti d'autore risponderanno di eventuali reclami, danni o altre responsabilità, sia nell'ambito di un'azione derivante da un contratto, di un compor-

tamento illecito o di altre fattispecie derivanti dal software o correlato ad esso o al suo utilizzo.

Salvo quanto contenuto nella presente comunicazione, il nome di un detentore di diritti d'autore non dovrà essere utilizzato in pubblicità o altrimenti per promuovere la vendita, l'uso o altre questioni riguardanti il presente Software senza previa autorizzazione scritta del detentore.

unzip

Questa è la versione del 10 febbraio 2005 del copyright e licenza Info-ZIP. La versione definitiva di questo documento dovrebbe essere disponibile su <ftp://ftp.info-zip.org/pub/infozip/license.html> a tempo indefinito.

Copyright (c) 1990-2005 Info-ZIP.
Tutti i diritti riservati.

Per gli scopi del presente copyright e licenza, "Info-ZIP" viene definito come la seguente serie di individui:

Mark Adler, John Bush, Karl Davis, Harald Denker, Jean-Michel Dubois, Jean-loup Gailly, Hunter Goatley, Ed Gordon, Ian Gorman, Chris Herborth, Dirk Haase, Greg Hartwig, Robert

Heath, Jonathan Hudson, Paul Kienitz, David Kirschbaum, Johnny Lee, Onno van der Linden, Igor Mandrichenko, Steve P. Miller, Sergio Monesi, Keith Owens, George Petrov, Greg Roelofs, Kai Uwe Rommel, Steve Salisbury, Dave Smith, Steven M. Schweda, Christian Spieler, Cosmin Truta, Antoine Verheijen, Paul von Behren, Rich Wales, Mike White.

Il presente software viene fornito "nella forma attuale" senza garanzia di alcun tipo, espressa o implicita. In nessun caso Info-ZIP o i suoi contributori dovranno essere ritenuti responsabili di danni diretti, indiretti, incidentali, speciali o consequenziali che derivino dall'uso o dall'incapacità di usare il presente software.

Tutti possono utilizzare questo software per qualsiasi scopo, comprese eventuali applicazioni commerciali, e di modificarlo e ridistribuirlo liberamente tuttavia con le seguenti limitazioni:

1. Le ridistribuzioni del codice sorgente devono mantenere la comunicazione relativa ai diritti

d'autore nonché la definizione, la liberatoria citate in precedenza e la presente lista di condizioni.

2. Le ridistribuzioni in forma binaria (eseguibili compilati) devono riprodurre la comunicazione relativa al copyright, definizione, liberatoria e la presente lista di condizioni nella documentazione e/o in altri materiali forniti con la distribuzione. L'unica eccezione alla presente condizione è la ridistribuzione di un binario standard UnZipSFX (compreso SFXWiz) come parte di un archivio con estrazione automatica; ciò è permesso senza inclusione della presente licenza purché il normale banner SFW non sia stato rimosso dal binario o disabilitato.
3. Versioni modificate, comprese ma non limitate le porte a nuovi sistemi operativi, porte esistenti con nuove interfacce grafiche e versioni di librerie dinamiche, condivise o statiche, devono essere chiaramente contrassegnate come tali e non devono essere presentate erroneamente

come fonte originale. Tali versioni modificate non devono inoltre essere ripresentate in maniera non corretta come pubblicazioni Info-ZIP, compresa senza limitazione l'etichettatura delle versioni modificate con i nomi "Info-ZIP" (o qualsiasi loro variazione compreso ma non limitato al diverso utilizzo delle maiuscole), "Pocket UnZip", "WiZ" o "MacZip" senza l'esplicito permesso di Info-Zip. Tali versioni modificate non possono inoltre essere utilizzate in modo erroneamente rappresentativo degli indirizzi Zip-Bugs o Info-ZIP o degli URL Info-ZIP.

4. Info-ZIP ritiene il diritto di utilizzare i nomi "Info-ZIP", "Zip", "UnZip", "UnZipSFX", "WiZ", "Pocket UnZip", "Pocket Zip" e "MacZip" come fonte propria e per la pubblicazione di binari.

Aggiornamento software

Il sistema Infotainment permette di scaricare e installare gli aggiornamenti software selezionati con una connessione wireless.

Avviso

La disponibilità degli aggiornamenti software online del veicolo varia a seconda del veicolo e del paese. Maggiori informazioni nella nostra Home page.

Connessione a internet

Il download online degli aggiornamenti software del veicolo richiede una connettività Internet, a cui si può accedere con la connessione OnStar incorporata o con un altro hotspot Wi-Fi protetto da password, fornito ad esempio da un telefono cellulare.

Per collegare il sistema Infotainment ad un hotspot, selezionare **Impostazioni** nella schermata principale, **Wi-Fi** e poi **Gestione reti Wi-Fi**. Selezionare la rete Wi-Fi desiderata e seguire le istruzioni sullo schermo.

Aggiornamenti

Il sistema richiederà di scaricare e installare alcuni aggiornamenti. C'è anche la possibilità di controllare gli aggiornamenti manualmente.

Per controllare manualmente se vi siano aggiornamenti, selezionare **Impostazioni** nella schermata principale, **Informazioni software** e quindi **Aggiornamento sistema**. Seguire le istruzioni sullo schermo.

Avviso

La sequenza di download e l'installazione degli aggiornamenti possono variare a seconda del veicolo.

Avviso

Nel corso dell'installazione il veicolo potrebbe non essere operativo.

Marchi registrati**Apple Inc.**

Apple CarPlay™ è un marchio registrato di Apple Inc.

App Store® e iTunes Store® sono marchi registrati di Apple Inc.

iPhone®, iPod®, iPod touch®, iPod nano®, iPad® e Siri® sono marchi registrati di Apple Inc.

Bluetooth SIG, Inc.

Bluetooth® è un marchio registrato di Bluetooth SIG, Inc.

DivX, LLC

DivX® e DivX Certified® sono marchi registrati di DivX, LLC.

EnGIS Technologies, Inc.

BringGo® è un marchio registrato di EnGIS Technologies, Inc.

Google Inc.

Android™ e Google Play™ Store sono marchi registrati di Google Inc.

Stitcher Inc.

Stitcher™ è un marchio registrato di Stitcher, Inc.

Verband der Automobilindustrie e.V.

AdBlue® è un marchio registrato di VDA.

Registrazione dei dati del veicolo e privacy

Sistemi di registrazione dei dati di eventi

Moduli di archiviazione dati nel veicolo

Un vasto numero di componenti elettronici del vostro veicolo contiene moduli di archiviazione dati che memorizzano temporaneamente o permanentemente dati tecnici sulla condizione del veicolo, eventi ed errori. In generale, queste informazioni tecniche documentano le condizioni di parti, moduli, sistemi o l'ambiente:

- le condizioni di esercizio di componenti del sistema (ad es. livelli di riempimento)
- messaggi di stato del veicolo e dei suoi singoli componenti (ad es. numero di giri ruota / velocità di rotazione, decelerazione, accelerazione laterale)
- disfunzioni e difetti in componenti importanti del sistema

- reazioni del veicolo in situazioni particolari di guida (ad es. gonfiaggio di un airbag, attivazione del sistema di regolazione della stabilità)
- condizioni ambientali (ad es. temperatura)

Questi dati sono esclusivamente tecnici e aiutano ad identificare e correggere errori nonché ad ottimizzare le funzioni del veicolo.

Profili di movimento che indicano i percorsi effettuati non possono essere creati con questi dati.

Se si utilizzano servizi (ad es. interventi di riparazione, processi di manutenzione, riparazioni in garanzia, garanzia di qualità), i dipendenti della rete di assistenza (produttori inclusi) sono in grado di leggere queste informazioni tecniche dai moduli di archiviazione dati eventi ed errori applicando speciali dispositivi diagnostici. Se necessario riceverete informazioni più dettagliate presso tali officine. Dopo aver corretto un errore, i dati vengono cancellati dal modulo di archiviazione errori o costantemente sovrascritti.

Quando si utilizza il veicolo potrebbero verificarsi situazioni nelle quali questi dati tecnici correlati ad altre informazioni (resoconto incidenti, danni del veicolo, dichiarazioni di testimonianza, ecc.) potrebbero essere associati ad una persona specifica, possibilmente con l'assistenza di un esperto.

Funzioni aggiuntive concordate contrattualmente con il cliente (ad es. collocazione del veicolo in casi di emergenza) consentono la trasmissione di dati particolari del veicolo dal veicolo stesso.

Identificazione frequenza radio (RFID)

La tecnologia RFID viene utilizzata in alcuni veicoli per funzioni come il monitoraggio della pressione dei pneumatici e la sicurezza del sistema di accensione. Viene anche utilizzata insieme ad apparecchiature come i telecomandi radio per il bloccaggio e lo sbloccaggio delle portiere e l'avviamento, e trasmettitori interni al veicolo per l'apertura delle porte dei garage. La tecnologia RFID nei veicoli Opel non utilizza o registra informazioni personali o si collega con altri sistemi Opel contenenti informazioni personali.

Indice analitico

A

Abbaglianti	104, 120
Accendisigari	92
Accessori e modifiche alla vettura	217
AdBlue.....	103, 153
Aggiornamento software.....	272
Airbag e pretensionatori delle cinture di sicurezza	99
Alette parasole	45
Allarme angolo morto laterale... ..	195
Allarme anti-sonnolenza.....	205
Allarme collisione anteriore.....	180
Alzacristalli elettrici	42
Antiabbagliamento automatico ...	41
Antiabbagliamento manuale	41
Arresto del motore.....	100
Assistente all'uso degli abbaglianti.....	120
Assistenza all'uso degli abbaglianti.....	104
Assistenza alla frenata	162
Assistenza per le partenze in salita	163
Attrezzi	231
Attrezzi per il veicolo.....	231
Ausilio al mantenimento di corsia.....	102, 203
Ausilio al parcheggio con sensori a ultrasuoni.....	186

Autostop.....	104, 148
Avviamento	17
Avviamento del motore	146
Avviamento di emergenza	244
Avviamento e funzionamento.....	143
Avvisatore acustico	13, 85
Avvisatore di cambio accidentale della corsia di marcia.....	102, 201
Avvisatore ottico	121

B

Barra di traino.....	211
Batteria veicolo	222
Bloccaggio automatico	29
BlueInjection.....	153
Bocchette dell'aria.....	139
Bocchette di ventilazione fisse ..	140
Bocchette di ventilazione orientabili	139
Bracciolo.....	55, 56

C

Cambio	17
Cambio automatico	156
Cambio di misura dei pneumatici e dei cerchi	236
Cambio manuale	159
Cambio marcia.....	101
Capacità	265
Caratteristiche dell'illuminazione	129

Carburante.....	207
Carburante per motori a benzina	207
Carburante per motori diesel	208
Carica induttiva.....	91
Carico tetto.....	81
Cassetto portaoggetti	73
Catene da neve	236
Chiavi	21
Chiavi, serrature.....	21
Chiusura centralizzata	24
Cintura di sicurezza	8
Cintura di sicurezza a tre punti di ancoraggio	58
Cinture di sicurezza	56
Climatizzatore	15
Cofano	219
Comandi.....	84
Comandi al volante	84
Consigli per la guida.....	143
Consigli per la guida e per il traino	211
Consumo di carburante - Emissioni di CO ₂	210
Contachilometri	95
Contachilometri parziale	95
Contagiri	96
Controlli sul veicolo.....	218
Controllo automatico dei fari	119
Controllo automatico della velocità di crociera	105, 167

Controllo della stabilità per il traino	215
Controllo delle luci del quadro strumenti	127
Controllo del sistema.....	100
Controllo del veicolo	143
Controllo elettronico della stabilità e Sistema di controllo della trazione.....	102, 163
Convertitore catalitico	152
Copertura del vano di carico	76
Copertura portaoggetti del pianale posteriore	77
Copricerchi	236
Coprifari appannati	127
Cruise control adattivo.....	105, 173
Cura dell'abitacolo	250
Cura della vettura.....	248
Cura delle parti esterne	248

D	
Dati del motore	261
Dati del veicolo.....	258
Dati tecnici del veicolo	3
DEF	153
Demolizione dei veicoli	218
Denominazione dei pneumatici .	232
Dichiarazione di conformità.....	267
Dimensioni del veicolo	264
Disattivazione degli airbag	65, 99

Display del cambio	156
Display di manutenzione	97
Dispositivi di traino	212
Dispositivo di assistenza al parcheggio avanzato.....	189
Dispositivo elettronico di bloccaggio motore	39
Dispositivo salvacarica della batteria	129
Driver Information Center.....	106

E

Esecuzione dei lavori	218
Etichetta airbag.....	60

F

Fari.....	119
Fari alogeni	224
Fari LED.....	104, 122, 226
Fendinebbia	105, 126, 226
Filtro antiparticolato.....	103, 152
Filtro antipolline	140
Finestrini.....	42
Foratura.....	240
Forma convessa	40
Frenata di emergenza attiva.....	181
Freni	160, 221
Freno di stazionamento	161

Freno di stazionamento elettrico.....	101, 160, 161
Funzionamento regolare del climatizzatore	141

G

Gancio di traino.....	211
Gas di scarico	152
Guasto	158
Guasto al freno di stazionamento elettrico.....	101

I

Identificazione del motore.....	257
Identificazione frequenza radio (RFID).....	275
Illuminazione all'entrata	129
Illuminazione della consolle centrale	129
Illuminazione del quadro strumenti	230
Illuminazione esterna	12
Illuminazione in curva.....	122
Impianto di allarme antifurto	37
Impianto freni e frizione	101
Indicatore della temperatura del liquido di raffreddamento del motore	96
Indicatore del livello carburante ...	96
Indicatore di direzione	98
Indicatori.....	95

Indicatori di direzione laterali	229
Informazioni generali	211
Informazioni sul carico	81
Informazioni sulla manutenzione	252
Interruttore dei fari	119
Interruzione alimentazione elettrica	159
Interruzione di carburante al motore durante la decelerazione	148
Introduzione	3

K

Kit di pronto soccorso	80
Kit di riparazione dei pneumatici	237

L

Leva del cambio	157
Limitatore di velocità.....	105, 170
Liquidi e lubrificanti raccomandati	254, 258
Liquido dei freni	222
Liquido dei freni e della frizione	254
Liquido di lavaggio	221
Liquido di raffreddamento del motore	220
Liquido di raffreddamento e antigelo.....	254
Liquido per impianto di scarico diesel.....	153
Livello carburante minimo	104

Luci della targa	230
Luci di lettura	128
Luci di parcheggio	127
Luci di posizione.....	119
Luci di retromarcia	127
Luci diurne	122
Luci esterne	104, 119
Luci interne.....	127, 128, 230
Luci in uscita	129
Luci nelle alette parasole	128
Luci posteriori	226
Lunotto termico	44

M

Manutenzione	141, 252
Marchi registrati.....	273
Martinetto.....	231
Messaggi del veicolo	109
Modalità manuale	158
Modalità posteggiatore.....	107
Modalità risparmio energetico....	146
Modalità sport	167

N

Numero di telaio (VIN)	256
------------------------------	-----

O

Occhielli di ancoraggio	78
Oggetti e bagagli.....	73
Olio motore	219, 254, 258

OnStar.....	115
Orologio.....	88

P

Panne.....	246
Panoramica del quadro strumenti	10
Parabrezza.....	42
Parabrezza riscaldato.....	44
Parcheggio	19, 150
Pericoli e avvertimenti	4
Personalizzazione del veicolo . .	111
Peso del veicolo	263
Pneumatici invernali	232
Poggiatesta	48
Poggiatesta attivi.....	49
Portabibite	73
Portaoggetti della consolle centrale	74
Portapacchi	81
Portellone posteriore.....	31
Portiera aperta	105
Portiere.....	31
Posaceneri	92
Posizione dei sedili	50
Posizioni della chiave nel bocchetto di accensione	144
Posizioni di montaggio dei sistemi di sicurezza per bambini	69
Preriscaldamento	103
Presalata dell'aria	140

Prese di corrente	89
Pressione dei pneumatici . .	232, 266
Pressione dell'olio motore	103
Prestazioni	262
Profondità del battistrada	235
Programmi di marcia elettronici .	158
Pronto soccorso.....	80
Protezione anteriore per i pedoni	185

Q

Quadro strumenti	92
Quickheat (Riscaldatore rapido).	139

R

Raffreddamento del vano portaoggetti	140
REACH.....	269
Registrazione dei dati del veicolo e privacy.....	274
Regolazione degli specchietti	9
Regolazione dei poggiatesta	8
Regolazione dei sedili	7
Regolazione dei sedili elettrici	53
Regolazione della profondità delle luci	122
Regolazione del volante	9, 84
Regolazione elettrica	40
Regolazione manuale dei sedili....	51
Rete di sicurezza	78
Retronebbia	105, 126
Riconoscimento software.....	269

Riduzione catalitica selettiva.....	153
Rifornimento	209
Rilevato veicolo davanti.....	105
Rimessaggio del veicolo.....	217
Riparazioni di danni da collisione	269
Riscaldamento	55, 56
Riscaldamento dei sedili.....	55
Riscaldamento sedile, posteriore.....	56
Riscaldatore ausiliario.....	139
Rivestimenti.....	250
Rodaggio di un veicolo nuovo . .	143
Ruota di scorta	243
Ruote e pneumatici	232

S

Sbloccaggio del veicolo	6
Sedili anteriori.....	50
Sedili posteriori.....	56
Segnalatori di emergenza	125
Segnalazione di cintura di sicurezza non allacciata	99
Segnali acustici	110
Segnali di svolta e di cambio della corsia di marcia	126
Sensore pioggia.....	105
Sicure per bambini	30
Sicurezza del veicolo.....	36
Simboli	4
Sistema airbag	60

Sistema airbag a tendina	64	Sistemi tergilavacrystalli	13	Traino.....	211, 246
Sistema airbag frontale	63	Sostituzione delle lampadine	224	Traino del veicolo	246
Sistema airbag laterale	64	Sostituzione delle ruote	240	Traino di un altro veicolo	247
Sistema chiave elettronica.....	23	Sostituzione delle spazzole tergicristalli	223	Traino di un rimorchio	212
Sistema di antibloccaggio	160	Specchietti interni.....	41	Triangolo d'emergenza	80
Sistema di antibloccaggio (ABS)	101	Specchietti pieghevoli	40		
Sistema di ausilio al parcheggio	186	Specchietti retrovisori esterni.....	40	U	
Sistema di bloccaggio antifurto ...	36	Specchietti riscaldati	41	Uso del presente manuale	3
Sistema di climatizzazione	131	Spia MIL	100		
Sistema di climatizzazione elettronico	134	Spie.....	95, 98	V	
Sistema di controllo selettivo della guida.....	164	Spurgo del sistema di alimentazione diesel	223	Vani portaoggetti.....	73
Sistema di ricarica	100	Sterzare.....	143	Vano di carico	31, 74
Sistema di rilevamento perdita di pressione pneumatici	234	Strumentazione.....	95	Ventilazione.....	55, 130
Sistema di rilevamento perdita pressione pneumatici.....	103			Videocamera posteriore	200
Sistema di riscaldamento e di ventilazione	130	T		Visualizzatore Info.....	107
Sistema di visione panoramica...	197	Tachimetro	95	Volante riscaldato	85
Sistema stop-start.....	148	Targhetta di identificazione	256		
Sistemi di assistenza al conducente.....	167	Tasto di azionamento.....	144		
Sistemi di climatizzazione.....	130	Telecomando	22		
Sistemi di controllo della guida...	163	Temperatura del liquido di raffreddamento del motore	102		
Sistemi di registrazione dei dati di eventi.....	274	Temperatura esterna	88		
Sistemi di rilevamento ostacoli...	186	Tendine parasole avvolgibili	45		
Sistemi di sicurezza per bambini..	66	Tensione della batteria	110		
		Tergilavacrystalli	85		
		Tergilavalunotto	87		
		Tetto.....	46		
		Tetto panoramico	46		

www.opel.com

Copyright by ADAM OPEL GmbH, Rüsselsheim, Germany.

Le informazioni contenute nella presente pubblicazione sono valide a partire dalla data indicata di seguito. Adam Opel GmbH si riserva il diritto di apportare modifiche a specifiche tecniche, funzionalità e design dei veicoli relativamente alle informazioni contenute nella presente pubblicazione nonché alla pubblicazione stessa.

Edizione: giugno 2017, ADAM OPEL GmbH, Rüsselsheim.

Stampato su carta sbiancata senza cloro.

ID-OGDAOLSE1706-it

