

INSIGNIA

Manuale di uso e manutenzione



Contenuto

Introduzione	2
In breve	6
Chiavi, portiere e finestrini	20
Sedili, sistemi di sicurezza	47
Oggetti e bagagli	77
Strumenti e comandi	92
Illuminazione	143
Climatizzatore	155
Guida e funzionamento	167
Cura del veicolo	252
Manutenzione	303
Dati tecnici	307
Informazioni per il cliente	325
Indice analitico	338

Introduzione

Carburante

Codice

Olio motore

Qualità

Viscosità

Pressione dei pneumatici

Misura pneumatici

Ant.

Post.

Pneumatici estivi

Pneumatici invernali

Masse

Massa complessiva a pieno carico

- Massa a vuoto, modello base

= Carico utile

Dati tecnici del veicolo

Scriva i dati della sua auto nella pagina precedente, in modo da averli sempre a portata di mano.

Consultare le sezioni "Manutenzione", "Dati tecnici", la targhetta di identificazione e i documenti di registrazione nazionale.

Introduzione

Questa vettura rappresenta un'ingegnosa sintesi di tecnologia avanzata, sicurezza, tutela dell'ambiente ed economicità di esercizio.

Il presente manuale di uso e manutenzione fornisce tutte le informazioni necessarie per un utilizzo sicuro ed efficiente della vettura.

Informare i passeggeri riguardo le possibilità di incidente e lesioni derivanti da un uso non corretto della vettura.

È sempre necessario rispettare le leggi del Paese in cui ci si trova. Che potrebbero avere contenuti diversi da quanto affermato in questo manuale di uso e manutenzione.

La mancata considerazione della descrizione fornita nel presente manuale può avere effetto sulla garanzia.

Quando il presente manuale di uso e manutenzione indica di rivolgersi ad un'officina, consigliamo di contattare un Riparatore Autorizzato Opel. Per i veicoli a gas, raccomandiamo di rivolgersi ad un Riparatore Opel autorizzato ad effettuare la manutenzione sui veicoli a gas.

Tutti i Riparatori Autorizzati Opel offrono un servizio eccellente a prezzi ragionevoli. Dispongono di meccanici esperti, formati da Opel, che lavorano in base alle istruzioni specifiche Opel.

Conservare sempre la documentazione fornita insieme al veicolo a portata di mano all'interno del veicolo stesso.

Uso del presente manuale

- Questo manuale descrive tutte le opzioni e le caratteristiche disponibili per questo modello. **Alcune descrizioni, comprese quelle del display e delle funzioni dei menu, potrebbero non corrispondere a**

quelle del vostro veicolo a causa della differenza di versioni, specifiche nazionali, equipaggiamenti speciali o accessori particolari.

- La sezione "In breve" fornisce una prima panoramica generale.
- Il sommario dei contenuti all'inizio del presente manuale e in ogni sezione facilita la ricerca degli argomenti di interesse.
- L'indice analitico consente di trovare gli argomenti richiesti.
- Questo Manuale di uso e manutenzione illustra i veicoli con guida a sinistra. Il funzionamento descritto è simile per i veicoli con guida a destra.
- Il manuale di uso e manutenzione utilizza il codice identificativo del motore. La denominazione commerciale e il codice di progettazione corrispondenti vengono riportati nella sezione "Dati tecnici".

- Le indicazioni direzionali, come ad esempio destra, sinistra, anteriore o posteriore, si riferiscono sempre al senso di marcia.
- I display potrebbero non visualizzare la vostra lingua specifica.
- I messaggi Info e le etichette interne sono scritti in **neretto**.

Pericoli e avvertimenti

Pericolo

Il testo evidenziato con  **Pericolo** indica il rischio di possibili lesioni mortali. La mancata osservanza delle istruzioni fornite può causare un rischio mortale.

Avvertenza

Il testo evidenziato con  **Avvertenza** indica il rischio di possibili incidenti o lesioni. La mancata osservanza delle istruzioni fornite può causare lesioni.

Attenzione

Il testo evidenziato con **Attenzione** indica la possibilità per il veicolo di subire danni. La mancata osservanza delle istruzioni fornite può causare danni al veicolo.

Simboli

I riferimenti alle pagine sono indicati dal simbolo ↗. Il simbolo ↗ significa "vedi pag.".

Ordine cronologico per selezionare le voci del menu nella personalizzazione del veicolo come indicato da ➤.

I riferimenti di pagina e le voci dell'indice si riferiscono ai paragrafi rientrati forniti nella sezione Indice.

Buon viaggio.

Il vostro Opel Team

In breve

Informazioni iniziali sulla guida

Sbloccaggio del veicolo



Premere  per sbloccare le portiere e il vano di carico. Aprire le portiere tirando la rispettiva maniglia. Per aprire il portellone posteriore, premere l'emblema del marchio e aprire il portellone.

Sistema chiave elettronica ⇨ 22.

Chiusura centralizzata ⇨ 26.

Vano di carico ⇨ 29.

Regolazione dei sedili

Regolazione longitudinale



Tirare la maniglia, spostare il sedile, rilasciare la maniglia. Tentare di muovere il sedile avanti e indietro per accertarsi che sia bloccato in posizione.

Posizione dei sedili ⇨ 49.

Regolazione manuale dei sedili
⇨ 50.

Regolazione dei sedili elettrici
⇨ 52.

Inclinazione dello schienale



Ruotare la manopola. Non appoggiarsi allo schienale durante la regolazione.

Posizione dei sedili ⇨ 49.

Regolazione manuale dei sedili
⇨ 50.

Regolazione dei sedili elettrici
⇨ 52.

Altezza del sedile

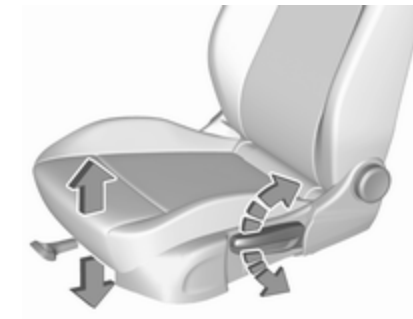

Azionamento della leva

verso l'alto : Sollevamento del
sedile

verso il basso : Abbassamento
del sedile

Posizione dei sedili ⇨ 49.

Regolazione manuale dei sedili
⇨ 50.

Regolazione dei sedili elettrici
⇨ 52.

Inclinazione dei sedili



Premere l'interruttore

parte superiore : Sollevamento
dell'estremità
anteriore

parte inferiore : Abbassamento
dell'estremità
anteriore

Posizione dei sedili ⇨ 49.

Regolazione manuale dei sedili
⇨ 50.

Regolazione dei sedili elettrici
⇨ 52.

Regolazione dei poggiatesta



Premere il pulsante di sblocco, regolare l'altezza, bloccare in posizione. Poggiatesta ⇨ 47.

Cintura di sicurezza



Estrarre la cintura di sicurezza e allacciare la fibbia. La cintura di sicurezza non deve essere attorcigliata e deve aderire bene al corpo. Lo schienale non deve essere eccessivamente inclinato all'indietro (inclinazione massima consigliata 25° circa). Per slacciare la cintura, premere il pulsante rosso sulla fibbia della cintura.

Posizione dei sedili ⇨ 49.

Cinture di sicurezza ⇨ 59.

Sistema airbag ⇨ 61.

Regolazione degli specchietti

Specchietto retrovisore interno



Per regolare lo specchietto, spostare il suo alloggiamento nella direzione desiderata.

Specchietto retrovisore interno di antiabbagliamento manuale ⇨ 41.

Specchietto retrovisore interno di antiabbagliamento automatico ⇨ 41.

Specchietti retrovisori esterni



Selezionare lo specchietto retrovisore esterno in questione, premendo il pulsante dello specchietto sinistro o destro. Il LED del pulsante indica la selezione.

Quindi ruotare il comando per regolare lo specchietto.

Specchietti esterni convessi ⇨ 39.

Regolazione elettrica ⇨ 39.

Specchietti esterni pieghevoli ⇨ 39.

Specchietti retrovisori esterni termici ⇨ 40.

Regolazione del volante



Sbloccare la leva, regolare la posizione del volante, quindi riportare la leva in posizione iniziale e accertarsi che sia completamente bloccata. Effettuare la regolazione del volante solo a veicolo fermo e bloccasterzo disinserito.

Sistema airbag ⇨ 61.

Panoramica del quadro strumenti

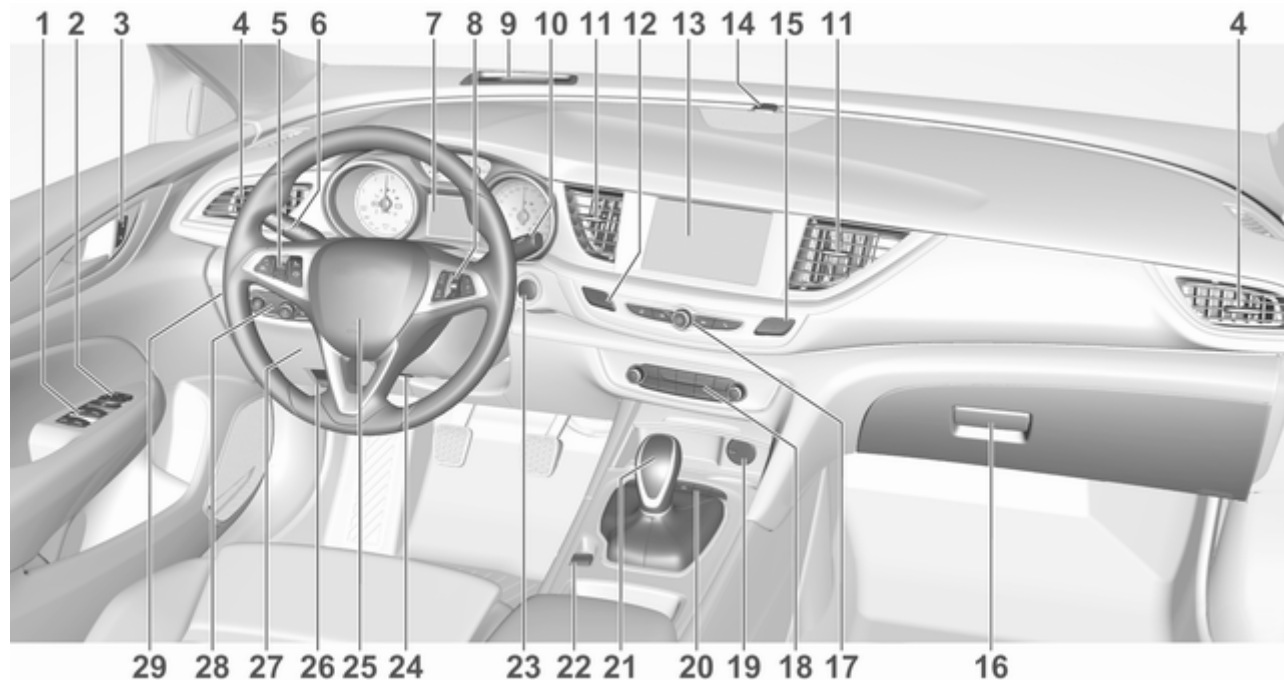

1	Alzacristalli elettrici	42	9	Display Head-Up	128	Ausilio al mantenimento di corsia	240	
2	Specchietti retrovisori esterni	39	10	Tergiparabrezza e lava parabrezza, lavafari, lava e tergilunotto	94	Pulsante Eco per il sistema stop-start	172	
3	Chiusura centralizzata	26	11	Bocchette centrali dell'aria .	165	21	Cambio manuale	185
4	Bocchette laterali dell'aria ...	165	12	Segnalatori di emergenza ..	148		Cambio automatico	180
5	Controllo automatico della velocità di crociera	195	13	Display informativo	127	22	Freno di stazionamento elettrico	187
	Limitatore di velocità	197	14	LED di stato del sistema di allarme antifurto	35	23	Interruttore elettrico	169
	Cruise control adattivo	198	15	Controllo elettronico della stabilità	191	24	Regolazione del volante	93
	Allarme collisione anteriore .	209		Sistema di controllo della trazione	190	25	Avvisatore acustico	94
6	Segnali di svolta e di cambio della corsia di marcia, avvisatore ottico, anabbaglianti/abbaglianti, assistenza all'uso degli abbaglianti	149	16	Cassetto portaoggetti	77	26	Leva di sblocco del cofano	254
	Luci in uscita	153	17	Comandi per il funzionamento del Visualizzatore Info	127	27	Scatola portafusibili	276
	Luci di parcheggio	150	18	Sistema di climatizzazione ..	155	28	Interruttore dei fari	143
	Pulsanti per il Driver Information Centre	119	19	Presa di corrente	99		Regolazione profondità luci	146
7	Strumenti	108	20	comandi Flexride	192		Fendinebbia / Retronebbia	149
	Driver Information Centre	119		Sistema di ausilio al parcheggio / ausilio al parcheggio avanzato	219		Illuminazione del quadro strumenti	150
8	Pulsanti per il Driver Information Centre	119				29	Comandi del display Head-Up	128

Illuminazione esterna

Controllo automatico dei fari



AUTO : il controllo automatico dei fari commuta automaticamente da luci diurne a fari viceversa

 : luci di posizione

 : fari

Controllo automatico dei fari ⇨ 144.

Fendinebbia ⇨ 149.

Retronebbia ⇨ 149.

Avvisatore ottico, abbaglianti e anabbaglianti



avvisatore ottico : tirare la leva

abbaglianti : spingere la leva

anabbaglianti : spingere o tirare la leva

Abbaglianti ⇨ 144.

Avvisatore ottico ⇨ 146.

Fari LED ⇨ 147.

Assistenza all'uso degli abbaglianti ⇨ 147.

Indicatori di direzione



leva verso l'alto : indicatori di direzione destri

leva verso il basso : indicatori di direzione sinistri

Indicatori di direzione ⇨ 149.

Luci di parcheggio ⇨ 150.

Segnalatori di emergenza



Azionato premendo .

Segnalatori di emergenza ⇨ 148.

Avvisatore acustico



Premere .

Sistemi tergilavacrystalli

Tergicristalli



HI : veloce

LO : lento

INT : funzionamento a intermittenza o automatico con sensore pioggia

OFF : off

Per un singolo passaggio, quando i tergicristalli non sono azionati, premere la leva verso in basso in posizione **1x**.

Tergicristalli ⇨ 94.

Sostituzione delle spazzole tergicristalli ⇨ 261.

Lavacristalli

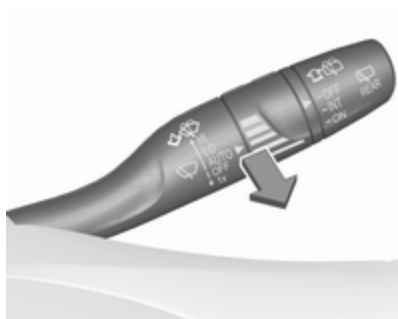

Tirare la leva.
Sistemi lavacristalli e lavafari ⇨ 94.
Liquido lavacristalli ⇨ 257.

Tergilunotto



OFF : off
INT : funzionamento a intermit-
tenza
ON : funzionamento continuo

Lavalunotto



Spingere la leva.
Il liquido di lavaggio viene spruzzato
sul lunotto posteriore e il tergcristalli
effettua alcuni passaggi.
Sistema tergilavalunotto ⇨ 96.

Climatizzatore

Lunotto termico



Azionato premendo .

Lunotto termico ⇨ 44.

Parabrezza riscaldato



Azionato premendo .

Parabrezza riscaldato ⇨ 44.

Specchietti retrovisori esterni riscaldati

Premendo  si azionano anche gli specchietti retrovisori esterni termici.

Specchietti retrovisori esterni termici ⇨ 40.

Sbrinatorio e disgelo dei finestrini, sistema di climatizzazione





- Premere : la ventola passa automaticamente alla velocità superiore e la ripartizione dell'aria viene diretta verso il parabrezza.
- Impostare il comando della temperatura al livello più caldo.
- Se necessario, accendere l'aria condizionata **A/C**.

- Inserire il lunotto termico .
- Aprire opportunamente le bocchette laterali dell'aria e orientarle verso i finestrini delle portiere.

Sistema di climatizzazione ⇨ 155.

Sbrinamento e disgelamento dei finestrini, climatizzatore elettronico



- Premere . La temperatura e la ripartizione dell'aria vengono impostate automaticamente e la ventola funziona ad alta velocità.
- Attivare il sistema di climatizzazione: Premere **CLIMATE** per mostrare il menu del climatizzatore sul Visualizzatore Info, quindi selezionare **A/C**.
- Inserire il lunotto termico .

Sistema di climatizzazione elettronico ⇨ 159.

Cambio

Cambio manuale



Per innestare la retromarcia, con il veicolo fermo e premendo il pedale della frizione, premere il pulsante di sblocco sulla leva del cambio e innestare la marcia.

Cambio manuale ⇨ 185.

Cambio automatico



- P** : parcheggio
- R** : retromarcia
- N** : modalità folle
- D** : modalità automatica
- M** : modalità manuale
- +** : passaggio alla marcia superiore
- : passaggio alla marcia inferiore

La leva del cambio può essere spostata dalla posizione **P** solo con l'accensione inserita e il pedale del freno azionato. Per inserire **P** o **R**, premere il pulsante di sblocco sulla leva del cambio.

Cambio automatico ⇨ 180.

Avviamento

Prima di mettersi in marcia, controllare

- Pressione pneumatici ⇨ 279 e condizioni ⇨ 319.
- Livello dell'olio motore e livelli dei fluidi ⇨ 255;
- Corretto funzionamento di finestri, specchietti, luci esterne e luci della targa e assenza di sporco, neve e ghiaccio dagli stessi;
- Posizionamento corretto di specchietti ⇨ 39, sedili ⇨ 49 e cinture di sicurezza ⇨ 60.
- Corretto funzionamento dei freni a velocità ridotta, in particolare se i freni sono bagnati.

Avviamento del motore



- Cambio manuale: azionare il pedale della frizione e del freno.
- Cambio automatico: azionare il pedale freno e portare la leva del cambio in posizione **P** o **N**.
- Non azionare il pedale dell'acceleratore.
- Premere il pulsante **Engine Start/Stop**.
- Rilasciare il pulsante dopo l'inizio della procedura di avvio.

Avviamento del motore ⇨ 170.

Sistema Start-stop



Se il veicolo procede a bassa velocità o è fermo e alcune condizioni sono soddisfatte, si attiva Autostop.

Un Autostop è indicato dalla lancetta nella posizione **AUTOSTOP** nel contagiri.

Sistema Stop-start ⇨ 172.

Parcheggio

⚠ Avvertenza

- Non parcheggiare il veicolo su una superficie facilmente infiammabile. L'elevata temperatura dell'impianto di scarico potrebbe incendiare la superficie.
- Azionare sempre il freno di stazionamento. Tirare l'interruttore (P) per circa un secondo e verificare se la spia (P) si accende.
Il freno di stazionamento elettrico è inserito se la spia (P) si illumina ⇨ 114.
- Spegnerne il motore.
- Se il veicolo è parcheggiato su una superficie piana o in salita, disinserire l'accensione solo dopo aver innestato la prima marcia o portato la leva del cambio in posizione **P**. Inoltre, in salita, girare le ruote anteriori

nella direzione opposta rispetto al cordolo del marciapiede.

Se il veicolo è parcheggiato su una superficie in discesa, disinserire l'accensione solo dopo aver innestato la retromarcia o portato la leva del cambio in posizione **P**. Inoltre, girare le ruote anteriori verso il cordolo del marciapiede.

- Chiudere i finestrini e il tettuccio apribile.
- Disinserire l'accensione con il pulsante di alimentazione. Ruotare il volante fino ad avvertire lo scatto di inserimento del bloccasterzo.
- Bloccare il veicolo premendo il pulsante sulla maniglia o il pulsante (P) sul telecomando.
Attivare l'impianto di allarme anti-furto.
- Le ventole di raffreddamento del motore potrebbero continuare a funzionare anche a motore spento ⇨ 254.

Attenzione

Al fine di proteggere il turbocompressore, dopo aver viaggiato a un regime di giri del motore elevato o con elevati carichi sul motore, far girare brevemente il motore a carico ridotto o in folle per circa 30 secondi prima di spegnerlo.

Sistema chiave elettronica ⇨ 22.

Inattività della vettura ⇨ 253.

Chiavi, portiere e finestrini

Chiavi, serrature	20
Chiavi	20
Telecomando	21
Sistema chiave elettronica	22
Impostazioni memorizzate	25
Chiusura centralizzata	26
Bloccaggio automatico	28
Sicure per bambini	29
Portiere	29
Vano di carico	29
Sicurezza del veicolo	35
Sistema di bloccaggio antifurto ..	35
Impianto di allarme antifurto	35
Dispositivo elettronico di bloccaggio motore	38
Specchietti esterni	39
Forma convessa	39
Regolazione elettrica	39
Specchietti pieghevoli	39
Specchietti riscaldati	40
Oscuramento automatico	40
Sistema di ausilio al parcheggio	40

Specchietti interni	41
Antiabbagliamento manuale	41
Antiabbagliamento automatico	41
Finestrini	41
Parabrezza	41
Alzacristalli elettrici	42
Lunotto termico	44
Parabrezza riscaldato	44
Alette parasole	44
Tetto	45
Tettuccio apribile	45

Chiavi, serrature

Chiavi

Chiavi di ricambio

Il numero della chiave è specificato su un'etichetta staccabile.

Per ordinare una chiave di ricambio è necessario fornire il codice della chiave, in quanto è un componente del dispositivo elettronico di bloccaggio motore.

Serrature ⇨ 299.

Chiusura centralizzata ⇨ 26.

Avviamento del motore ⇨ 170.

Telecomando ⇨ 21.

Chiave elettronica ⇨ 22.

Il numero di codice dell'adattatore per i dadi di bloccaggio della ruota è specificato su una scheda. Deve essere indicato quando si ordina un adattatore sostitutivo.

Sostituzione della ruota ⇨ 290.

Sostituzione della batteria

Sostituire la batteria non appena si osservano anomalie nel funzionamento del sistema o il raggio d'azione inizia a ridursi. La necessità di sostituzione delle batterie viene indicata da un messaggio del Driver Information Center ➔ 131.



Le batterie non devono essere smaltite con i rifiuti domestici, ma presso gli appositi centri di raccolta e riciclaggio.

Per sostituire:



1. Premere il pulsante sul retro della chiave elettronica ed estrarre la parte metallica della chiave dall'alloggiamento.



2. Inserire di nuovo la parte metallica della chiave di circa 6 mm e girare la chiave per aprire l'alloggiamento. Inserendo la chiave più a fondo si potrebbe danneggiare l'alloggiamento.
3. Rimuovere e sostituire la batteria. Usare CR 2032 o batteria equivalente. Prestare attenzione alla posizione d'installazione.
4. Chiudere l'alloggiamento e inserire la parte metallica della chiave.

Telecomando



Consente l'operatività delle funzioni seguenti mediante l'utilizzo dei tasti sul telecomando:

- chiusura centralizzata ⇨ 26
- sistema di bloccaggio antifurto ⇨ 35
- impianto di allarme antifurto ⇨ 35
- alzacristalli elettrici ⇨ 42
- tettuccio apribile ⇨ 45

Il controllo remoto ha una portata massima di 100 m, ma potrebbe essere anche molto inferiore a causa di influssi esterni. Il funzionamento viene confermato dai segnalatori di emergenza.

Maneggiare il telecomando con cura, proteggerlo dall'umidità e dalle temperature elevate e non azionarlo inutilmente.

Guasto

Se il telecomando non agisce sulla chiusura centralizzata, la causa potrebbero essere una tra le seguenti:

- Guasto del radiotelecomando.
- Superamento del limite.
- La tensione della batteria è troppo bassa.
- Azionamento frequente e ripetuto del telecomando al di fuori del raggio d'azione, che richiede la risincronizzazione.
- Sovraccarico della chiusura centralizzata a causa di azionamenti frequenti, che provoca brevi interruzioni dell'alimentazione.
- Interferenza da onde radio di potenza superiore provenienti da altre fonti.

Sblocco manuale ⇨ 26.

Sistema chiave elettronica



Consente un funzionamento senza chiave delle seguenti funzioni:

- chiusura centralizzata ⇨ 26
- accensione del quadro e avviamento del motore ⇨ 170

È sufficiente che il conducente abbia con sé la chiave elettronica.

Inoltre, la chiave elettronica include la funzionalità del telecomando:

- chiusura centralizzata
- impianto di allarme antifurto
- alzacristalli elettrici

Il funzionamento viene confermato dai segnalatori di emergenza.

Maneggiare il dispositivo con cura, proteggerlo dall'umidità e dalle temperature elevate e non azionarlo inutilmente.

Avviso

Non mettere la chiave elettronica nel vano di carico.

Funzionamento del sistema chiave elettronica

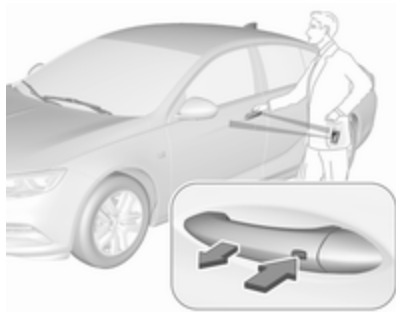

La chiave elettronica deve trovarsi all'esterno del veicolo, in un raggio d'azione di circa 1 m dal lato portiera in questione.

Sbloccaggio



Preme il pulsante sulla maniglia esterna della relativa portiera e tirare la maniglia.

È possibile impostare la modalità di sblocco nel menu di personalizzazione di veicolo nel Visualizzatore Info. Sono possibili due impostazioni:

- Tutte le portiere, il vano di carico e lo sportello del rifornimento carburante si sbloccheranno

premendo una volta il pulsante su una qualsiasi maniglia esterna.

- Solo la portiera del conducente e lo sportello di rifornimento carburante si sbloccheranno premendo una volta il tasto sulla maniglia esterna della portiera del conducente. Per sbloccare tutte le portiere e il vano di carico, premere due volte il pulsante.

Le impostazioni possono essere modificate nel menu **Impostazioni** del Visualizzatore Info.

Personalizzazione del veicolo ⇨ 133.

Bloccaggio



Premere il pulsante su una qualsiasi maniglia della portiera esterna.

Tutte le portiere, il vano di carico e lo sportello di rifornimento carburante si bloccheranno.

Il sistema si blocca se si verifica una delle seguenti situazioni:

- Sono trascorsi più di 5 secondi dallo sblocco.
- Il pulsante su una maniglia esterna è stato premuto due volte entro 5 secondi per sbloccare il veicolo.
- Una portiera qualsiasi è stata aperta e tutte le portiere sono ora chiuse.

Se la portiera del conducente non è chiusa correttamente, la chiave elettronica rimane nel veicolo o l'accensione non è spenta e la chiusura non sarà consentita.

Se nel veicolo erano presenti due o più chiavi elettroniche e l'accensione è stata inserita, le portiere del veicolo vengono bloccate se solo una chiave elettronica è rimossa dal veicolo.

Sbloccaggio del portellone

Il portellone posteriore può essere sbloccato premendo il pulsante sotto l'emblema del marchio quando la chiave elettronica si trova entro il raggio di portata. Le portiere rimangono bloccate.

Vano di carico ⇨ 29.

Sbloccaggio e apertura del portellone posteriore elettrico

Il portellone posteriore elettrico può essere sbloccato e aperto senza mani muovendo un piede sotto al paraurti posteriore. In alternativa, premere pulsante sotto l'emblema del marchio. La chiave elettronica deve trovarsi entro il raggio di portata. Le portiere rimangono bloccate.

Vano di carico ⇨ 29.

Funzionamento con pulsanti sulla chiave elettronica





La chiusura centralizzata può essere azionata anche mediante i pulsanti presenti sulla chiave elettronica.

Sbloccaggio

Premere .

È possibile impostare la modalità di sblocco nel menu di personalizzazione di veicolo nel Visualizzatore Info. Sono possibili due impostazioni:

- Tutte le portiere, il vano di carico e lo sportello di rifornimento carburante si sbloccheranno premendo  una volta.
- Solo la portiera del conducente e lo sportellino di rifornimento carburante si sbloccheranno premendo  una volta. Per sbloccare tutte le portiere e il vano di carico, premere due volte .

Selezionare l'impostazione pertinente in **Impostaz.**, **➔ Veicolo** nel Visualizzatore Info.

Display informativo  127.

Personalizzazione del veicolo  133.

Le impostazioni possono essere memorizzate per la chiave in uso.

Impostazioni memorizzate  25.

Bloccaggio

Chiudere le portiere, il vano di carico e lo sportellino del carburante.

Premere .

Se la portiera del conducente non è chiusa correttamente, la chiusura centralizzata non funziona.

Chiusura passiva

Bloccaggio automatico  28.

Conferma

Il funzionamento della chiusura centralizzata è confermato dai segnalatori di emergenza. Un prerequisito è che l'impostazione sia attivata nella personalizzazione del veicolo  133.

Guasto

Se il telecomando non agisce sulla chiusura centralizzata o non è possibile avviare il motore, le cause potrebbero essere le seguenti:

- Guasto nella chiave elettronica.
- La chiave elettronica è al di fuori del raggio d'azione.
- La tensione della batteria è troppo bassa.
- Sovraccarico della chiusura centralizzata a causa di azionamenti frequenti, che provoca brevi interruzioni dell'alimentazione.
- Interferenza da onde radio di potenza superiore provenienti da altre fonti.

Per eliminare la causa del guasto, modificare la posizione della chiave elettronica.

Sblocco manuale  26.

Impostazioni memorizzate

Ogni qualvolta il quadro è spento, alcune delle impostazioni seguenti vengono memorizzate automaticamente dall'unità controllo remoto correntemente in uso o dalla chiave elettronica:

- climatizzatore automatico
- illuminazione
- Sistema Infotainment
- chiusura centralizzata
- sistema di guida interattiva FlexRide
- impostazioni Comfort

Le impostazioni salvate vengono utilizzate automaticamente la volta successiva in cui si accende il quadro con la chiave elettronica  22.

Un prerequisito è che **Personalizzazione del conducente** sia attivato nelle impostazioni personali del Visualizzatore Info. Si deve eseguire

questa impostazione per ogni chiave elettronica che viene utilizzata. Il cambiamento di stato è disponibile solo dopo aver bloccato e sbloccato le portiere del veicolo.

La posizione di memoria assegnata del sedile elettrico viene richiamata automaticamente all'accensione del quadro e all'attivazione di **Richiamo memoria automatico** nel Visualizzatore Info per la chiave elettronica memorizzata.

Sedile elettrico ⇨ 52.

Personalizzazione del veicolo ⇨ 133.

Chiusura centralizzata

Serve a sbloccare e bloccare portiere, vano di carico e sportellino del carburante.

Tirando una delle maniglie interne delle portiere si sblocca la serratura della rispettiva portiera. Tirando la maniglia di nuovo si apre la portiera.

Avviso

Dopo un incidente nel quale si siano attivati gli airbag o i pretensionatori, le portiere del veicolo vengono automaticamente sbloccate.

Avviso

Trascorso un breve lasso di tempo dal momento dello sbloccaggio tramite telecomando o chiave elettronica, le serrature si bloccano automaticamente se, nel frattempo, nessuna portiera viene aperta. Un prerequisito è che l'impostazione sia attivata nella personalizzazione del veicolo ⇨ 133.

Pulsanti della chiusura centralizzata

Blocca o sblocca tutte le portiere, il vano di carico e lo sportello del rifornimento carburante dall'abitacolo mediante un interruttore nel pannello della portiera del conducente.



Per chiudere premere .

Per sbloccare premere .

Funzionamento con la chiave in caso di guasto della chiusura centralizzata

In caso di un guasto, ad esempio la batteria del veicolo o la batteria della chiave elettronica sono scariche, la portiera del conducente può essere bloccata o sbloccata con la parte estraibile della chiave.



Premere il pulsante sulla chiave elettronica ed estrarre la parte metallica della chiave.

La serratura nella portiera del conducente è coperta da una protezione.

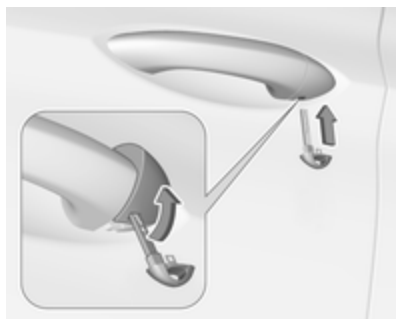

Inserire la parte metallica della chiave nel vano sul fondo della protezione e ruotare la chiave verso l'alto.

Sblocco manuale



Sbloccare manualmente la portiera del conducente inserendo e ruotando la parte metallica della chiave nella serratura.

Le altre portiere possono essere aperte tirando la maniglia interna due volte o premendo  nel pannello della portiera del conducente. Il vano di carico e lo sportellino di rifornimento carburante probabilmente non si sbloccheranno.

Accendendo il quadro si disattiva il sistema di bloccaggio antifurto.

Blocco manuale



Spingere la manopola di bloccaggio interna di tutte le portiere tranne quella del lato guida o premere  nel pannello della portiera del conducente. Quindi chiudere la portiera del conducente e bloccarla dall'esterno ruotando la chiave nella serratura. Lo sportellino di rifornimento carburante e il portellone posteriore probabilmente non si bloccheranno.

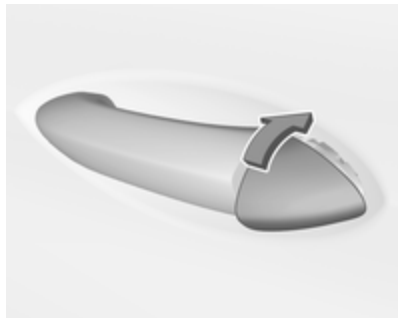

Dopo il bloccaggio, coprire la serratura con la protezione: inserire la protezione con il lato inferiore nella cavità e spingere la protezione fino al suo innesto nel lato superiore.

Bloccaggio automatico

Bloccaggio automatico dopo l'avviamento

Questa funzione di sicurezza può essere configurata in modo da bloccare automaticamente tutte le portiere, il vano di carico e lo sportellino del carburante dopo la partenza e al superamento di una certa velocità.

Dopo essersi fermato dopo la guida le portiere del veicolo si sbloccheranno automaticamente non appena l'accensione viene disinserita.

L'attivazione o la disattivazione del blocco automatico può essere impostata nel menu **Impostaz.**, ➤ **Veicolo** nel Visualizzatore Info.

Display informativo ⇨ 127.

Personalizzazione del veicolo ⇨ 133.

È possibile salvare l'impostazione per il telecomando o per la chiave elettronica in uso ⇨ 25.

Ribloccaggio automatico dopo lo sbloccaggio

Questa funzione può essere configurata per bloccare automaticamente tutte le portiere, il vano di carico e lo sportellino di rifornimento del carburante poco dopo lo sbloccaggio con il telecomando o la chiave elettronica, purché nessuna portiera sia stata aperta.

L'attivazione o la disattivazione del ribloccaggio automatico può essere impostata nel menù **Impostaz.**, ➤ **Veicolo** nel Visualizzatore Info.

Display informativo ⇨ 127.

Personalizzazione del veicolo ⇨ 133.

È possibile salvare l'impostazione per il telecomando o per la chiave elettronica in uso ⇨ 25.



Chiusura passiva

Questa funzione blocca automaticamente le portiere dopo qualche secondo se una chiave elettronica è stata riconosciuta in precedenza all'interno del veicolo, tutte le portiere sono state chiuse e la chiave elettronica non è lasciata all'interno del veicolo.

Se la chiave elettronica resta nel veicolo o il quadro non è spento, il blocco passivo non sarà consentito.

Se nel veicolo erano presenti due o più chiavi elettroniche e l'accensione è stata inserita, la funzione blocca il veicolo se solo una chiave elettronica è rimossa dal veicolo.

Per evitare la chiusura passiva del veicolo, per esempio durante il rifornimento o quando un passeggero rimane all'interno, occorre disattivare il sistema.

Per disattivare il sistema, premere per qualche secondo il pulsante  della chiusura centralizzata mentre c'è una portiera aperta. A conferma della disattivazione, un segnale acustico suona tre volte. La funzione rimane disattivata fino a quando si preme il pulsante della chiusura centralizzata  o si aziona l'accensione.

L'attivazione o la disattivazione del blocco passivo può essere impostata nel menù **Impostaz.** ➔ **Veicolo** nel Visualizzatore Info.

Display informativo ➔ 127.

Personalizzazione del veicolo ➔ 133.

L'impostazione può essere memorizzata per ogni chiave elettronica in uso ➔ 25.

Sicure per bambini

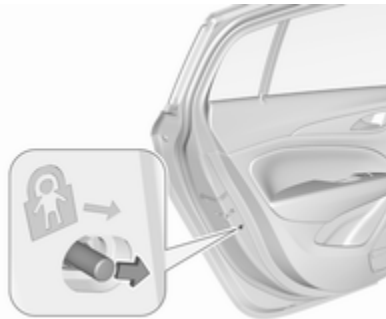

Avvertenza

Azionare la sicura per bambini quando i sedili posteriori sono occupati da bambini.

Spostare in avanti il perno nella portiera posteriore. La portiera non potrà essere aperta dall'interno.

Per disattivare, muovere il perno verso la posizione posteriore.

Portiere

Vano di carico

Portellone posteriore

Apertura Grand Sport



Dopo lo sbloccaggio, premere l'emblema del marchio e aprire il portellone posteriore.

Sports Tourer, Country Tourer



Dopo lo sblocco, premere il pulsante sotto la modanatura del portellone posteriore e aprirlo.

Chiusura centralizzata ⇨ 26.

Chiusura



Usare la maniglia interna.

Chiusura centralizzata ⇨ 26.

Portellone posteriore elettrico



⚠ Avvertenza

Prestare attenzione durante il funzionamento del portellone elettrico: comporta infatti il rischio di lesioni, soprattutto per i bambini.

Osservare attentamente i componenti in movimento durante l'azionamento e verificare che nulla

rimanga incastrato durante il movimento e nessuno si trovi nella zona operativa.

Il portellone posteriore elettrico può essere azionato nei seguenti modi:

- La chiave elettronica.
- Azionamento senza mani con sensore di movimento sotto il paraurti posteriore.
- Il pulsante sotto la modanatura esterna del portellone posteriore e  nel portellone aperto.
- L'interruttore  all'interno della portiera del conducente.

Nelle vetture con cambio automatico il portellone può essere aperto solo quando l'automobile è ferma e con la leva del cambio in posizione di parcheggio **P**.

Durante il funzionamento del portellone posteriore, gli indicatori di direzione lampeggiano e si attiva una segnalazione acustica.

Avviso



Azionando il portellone elettrico non si agisce sulla chiusura centralizzata. Per aprire il portellone posteriore con il pulsante sulla chiave elettronica, o con il pulsante del portellone posteriore o mediante azionamento a mani libere, non è necessario sbloccare le portiere del veicolo. Un prerequisito è che la chiave elettronica si trovi esternamente al veicolo, entro un raggio di portata di circa 1 m dal portellone posteriore.

Non lasciare la chiave elettronica nel vano di carico.

Bloccare le portiere del veicolo dopo la chiusura se non lo si era fatto in precedenza.

Chiusura centralizzata ⇨ 26.

Azionamento con la chiave elettronica

Premere due volte  per aprire o chiudere il portellone posteriore. Per evitare l'apertura imprevista del portellone, premere più a lungo  di quanto avviene per bloccare o sbloccare.

Azionamento senza mani con sensore di movimento sotto il paraurti posteriore

Per aprire o chiudere il portellone posteriore, muovere un piede avanti e indietro con movimenti rapidi nell'area sotto al paraurti posteriore. Non tenere il piede fermo sotto al paraurti posteriore. La chiave elettronica deve trovarsi all'esterno del veicolo, in un raggio d'azione di ca 1 m dal portellone posteriore. Quando il sensore rileva il movimento del piede, il sistema attiva il portellone posteriore dopo un breve ritardo.

⚠ Pericolo

Non toccare parti sotto al veicolo durante l'azionamento a mani libere. Pericolo di lesioni dovute alle parti molto calde.

Azionamento con il pulsante situato sotto la modanatura esterna del portellone posteriore



Per aprire il portellone, premere il pulsante sotto la modanatura del portellone posteriore fino a quando il portellone inizia ad aprirsi. Se il veicolo è bloccato, la chiave elettro-

nica deve trovarsi all'esterno del veicolo, in un raggio d'azione di ca 1 m dal portellone posteriore.





Per chiuderlo, premere  nel portellone aperto fino a quando il portellone posteriore comincia a muoversi.

Azionamento con l'interruttore posizionato all'interno della portiera del conducente

Premere  all'interno della portiera del conducente fino a quando il portellone posteriore inizia ad aprirsi o chiudersi.

Arresto o cambio di direzione del portellone

Per arrestare immediatamente il movimento del portellone posteriore:

- premere  una volta sulla chiave elettronica, oppure
- premere il pulsante sotto la modanatura esterna del portellone posteriore, oppure
- premere  sul portellone posteriore aperto, oppure
- premere  all'interno della portiera del conducente.

Premendo di nuovo uno degli interruttori si invertirà la direzione di movimento.

Modalità operative

Il portellone elettrico dispone di tre modalità operative, comandate dall'interruttore  nella portiera del conducente. Ruotare l'interruttore per variare modalità operativa:



- **MAX:** Il portellone elettrico si apre completamente.
- **3/4:** Il portellone elettrico si apre a un'altezza intermedia regolabile.
- **Off:** Il portellone posteriore può essere azionato solo manualmente.

Regolazione dell'altezza di apertura in modalità funzionamento 3/4

1. Ruotare l'interruttore della modalità operativa su **3/4**.
2. Aprire il portellone elettrico con uno degli interruttori preposti.

3. Arrestare il movimento all'altezza richiesta premendo uno degli interruttori preposti. Se necessario, portare manualmente il portellone, non in movimento, nella posizione richiesta.



4. Tenere premuto il pulsante  sulla parte interna del portellone per 3 secondi.

Avviso

L'altezza di apertura deve essere programmata da terra.

L'emissione di un segnale acustico indica la nuova impostazione e gli indicatori di direzione lampeggeranno. L'altezza ridotta può solo impostare un angolo di apertura superiore a 30°.

Ruotando la manopola di regolazione nella portiera del conducente sulla modalità intermedia **3/4**, il portellone elettrico si arresterà alla nuova posizione di apertura.

Il portellone può solo essere mantenuto aperto se viene superata un'altezza minima (angolo minimo di apertura da 30°). Al di sotto di tale altezza non è possibile programmare alcuna altezza di apertura.

Funzione di sicurezza

Se il portellone elettrico dovesse rilevare un ostacolo durante il movimento di apertura o chiusura, si muoverà automaticamente in direzione opposta di qualche centimetro. In caso di rilevamento di più ostacoli in un unico ciclo di funzionamento, questa funzione verrà disattivata, consentendo esclusivamente l'apertura o la chiusura manuale del portellone.

Il portellone elettrico è dotato ai lati di sensori antischiacciamento. Se i sensori rilevano ostacoli tra il portellone e il telaio, il portellone si apre fino a nuova attivazione o alla sua chiusura manuale.

La funzione di sicurezza viene indicata da una segnalazione acustica. Eliminare gli ostacoli prima di riprendere il regolare funzionamento.

Se il veicolo è dotato di dispositivi di traino installati in fabbrica e un rimorchio è connesso elettricamente, il portellone posteriore elettrico può essere aperto solo manualmente.

Sovraccarico

Se il portellone posteriore elettrico viene azionato ripetutamente a brevi intervalli, la funzione viene disabilitata per un certo periodo di tempo. Muovere il portellone posteriore manualmente in posizione finale per reimpostare il sistema.

Indicazioni generali sull'uso del portellone

Pericolo

Non viaggiare con il portellone posteriore aperto o socchiuso, per esempio per trasportare oggetti voluminosi, altrimenti potrebbero entrare nell'abitacolo gas di scarico tossici, inodori e invisibili. e causare perdita di coscienza e persino la morte.

Attenzione

Prima di aprire il portellone, controllate se vi siano impedimenti nella parte alta, come ad es. la portiera di un garage, al fine di evitare danni al portellone. Controllare sempre la zona operativa sopra e dietro il portellone posteriore.

Avviso

L'installazione sul portellone posteriore di accessori pesanti può comprometterne la capacità di rimanere aperto.

Avviso

Se il livello di carica della batteria è basso, il funzionamento elettrico del portellone viene disattivato. In questo caso, il portellone posteriore potrebbe persino non essere azionabile manualmente.

Avviso

Con il portellone elettrico disabilitato e tutte le portiere sbloccate, il portellone può essere azionato solo manualmente. In questo caso, la chiusura manuale del portellone richiederà l'applicazione di una forza notevolmente superiore.

Avviso

A temperatura esterne basse il portellone posteriore potrebbe non aprirsi completamente da solo. In questo caso sollevare manualmente il portellone fino alla sua normale posizione finale.

Sicurezza del veicolo

Sistema di bloccaggio antifurto

⚠ Avvertenza

Non utilizzare il sistema se vi sono persone all'interno del veicolo, in quanto le portiere non possono essere sbloccate dall'interno.

Il sistema blocca tutte le portiere. E per poter essere attivato è necessario che tutte le portiere siano chiuse.

Sbloccando il veicolo si disattiva il sistema meccanico di bloccaggio antifurto. Ciò non è possibile con il pulsante della chiusura centralizzata all'interno del veicolo.

Attivazione

Premere  sul telecomando o sulla chiave elettronica due volte entro 5 secondi.

Impianto di allarme antifurto

L'impianto di allarme antifurto è combinato con il sistema di bloccaggio antifurto.

Esso controlla:

- portiere, portellone, cofano
- abitacolo comprensivo del vano di carico adiacente

- inclinazione del veicolo, per esempio se viene sollevato
- accensione

Attivazione

Tutte le portiere devono essere chiuse e la chiave elettronica del sistema a chiave elettronica non deve rimanere nel veicolo. Altrimenti è impossibile attivare il sistema.

- Telecomando: attivazione 30 secondi dopo la chiusura del veicolo premendo  una volta.
- Sistema della chiave elettronica: attivazione 30 secondi dopo la chiusura del veicolo premendo il tasto su una qualsiasi maniglia esterna delle portiere.



- Telecomando o chiave elettronica: direttamente premendo  due volte entro 5 secondi.
- Sistema chiave elettronica con chiusura passiva abilitata: attivato brevemente dopo la chiusura passiva.



Avviso

L'apporto di modifiche all'interno del veicolo, come ad esempio l'uso di coprisedili e l'abbassamento dei finestrini o l'apertura del tettuccio apribile, può compromettere la funzionalità di controllo dell'abitacolo.

Attivazione senza controllo dell'abitacolo e dell'inclinazione del veicolo



Disattivare la funzione di controllo dell'abitacolo e dell'inclinazione del veicolo se persone o animali sono all'interno del veicolo a causa dei forti segnali a ultrasuoni e della possibile attivazione dell'allarme provocata dai movimenti. Disattivare anche se il veicolo viene trasportato su un traghetto o su un treno.

1. Chiudere il portellone, il cofano motore, il tettuccio apribile e i finestrini.
2. Premere . Il LED del pulsante  si illumina per massimo 10 minuti.
3. Chiudere le portiere.
4. Attivare l'impianto di allarme antifurto.

Il messaggio di stato viene visualizzato nel Driver Information Center.

LED di stato



Il LED di stato è integrato nel sensore nella parte superiore del quadro strumenti.

Stato durante i primi 30 secondi dell'attivazione dell'impianto allarme antifurto:

LED acceso	: test, ritardo di allarme
Lampeggio rapido del LED	: portiere, portellone o cofano non completamente aperti o chiusi, oppure sistema guasto

Stato dopo aver attivato il sistema:

Lampeggio lento del LED	: il sistema è attivato
-------------------------	-------------------------

In caso di guasti, rivolgersi ad un'officina.

Disattivazione

Telecomando: Sbloccando le serrature del veicolo premendo  si disattiva l'impianto di allarme antifurto.



Sistema chiave elettronica: Sbloccando il veicolo mediante il pulsante su qualunque maniglia esterna della portiera disattiva l'impianto di allarme antifurto.

La chiave elettronica deve trovarsi all'esterno del veicolo, in un raggio d'azione di circa 1 m dal lato portiera in questione.

Il sistema non è disattivato sbloccando manualmente la portiera del conducente o con il tasto della chiusura centralizzata nell'abitacolo.

Allarme

Quando scatta, l'avvisatore acustico d'allarme entra in funzione e le luci di emergenza lampeggiano contemporaneamente. Il numero e la durata dell'allarme è stabilito dalla legge.

L'allarme può essere disattivato premendo  sulla chiave, premendo il pulsante sulla maniglia della portiera o inserendo l'accensione.

Eventuali allarmi attivatisi e non interrotti dal conducente sono indicati dai segnalatori di emergenza, Lampeggeranno velocemente per tre volte la volta successiva in cui il veicolo verrà sbloccato con il telecomando o con la chiave elettronica. Inoltre, il Driver Information Centre visualizza un messaggio di avvertimento dopo aver attivato l'accensione.

Messaggi del veicolo ⇨ 131.

Se la batteria deve essere scollegata (ad esempio per interventi di manutenzione), disattivare la sirena dell'allarme come segue: inserire e disinserire l'accensione, scollegare la batteria della vettura entro 15 secondi.

Dispositivo elettronico di bloccaggio motore

Il dispositivo elettronico di bloccaggio motore viene attivato automaticamente.

Se la spia  lampeggia mentre l'accensione è inserita, significa che è presente un guasto nel sistema, e il motore non può essere avviato. Disinserire l'accensione e ripetere il tentativo di avviamento. Riprovare con la chiave nell'alloggiamento del trasmettitore. Funzionamento su veicoli con sistema chiave elettronica in caso di guasto ⇨ 169.

Se la spia  continua a lampeggiare, provare ad avviare il motore utilizzando le chiavi di riserva.

Rivolgersi ad un'officina.

Avviso

I tag dell'identificazione di frequenza radio (RFID) possono causare interferenza con la chiave. Non posizionarlo vicino alla chiave quando si avvia il veicolo.

Avviso

Il dispositivo elettronico di bloccaggio motore non blocca le portiere. Ricordare pertanto di completare il bloccaggio e di attivare l'impianto di allarme antifurto prima di lasciare la vettura ⇨ 26, ⇨ 35.

Spia  ⇨ 117.

Specchietti esterni



Forma convessa

La forma dello specchietto fa apparire gli oggetti più piccoli, cosa che può compromettere la capacità di valutare le distanze.

Allarme angolo morto laterale ⇨ 226.

Regolazione elettrica



Selezionare lo specchietto retrovisore esterno in questione premendo  per lo specchietto sinistro o  per lo specchietto destro. Il LED del pulsante indica la selezione.

Quindi ruotare il comando per regolare lo specchietto.

Specchietti pieghevoli

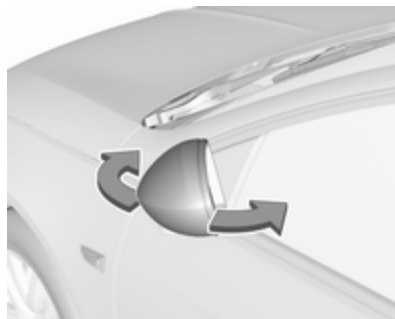



Per la sicurezza dei pedoni, i retrovisori esterni fuoriescono dalla normale posizione di montaggio se vengono colpiti con forza sufficiente. Per riposizionare lo specchietto è sufficiente esercitare una leggera pressione sul corpo dello stesso.

Ripiegamento elettrico





Premere . Entrambi gli specchietti esterni si ripiegano.

Premere di nuovo  per far tornare entrambi gli specchietti retrovisori esterni alla loro posizione iniziale.

Se uno specchietto ripiegato elettricamente viene esteso manualmente, premendo  si estende elettricamente solo l'altro specchietto.

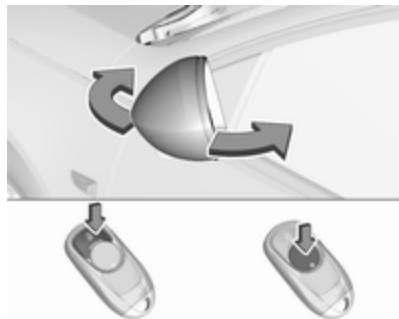
Piegare gli specchietti con il telecomando o la chiave elettronica



Premere  di nuovo dopo aver bloccato per 1 secondo per chiudere gli specchietti.

Premere  di nuovo dopo aver sbloccato per 1 secondo per aprire gli specchietti.

Questa funzione è attivabile o disattivabile nella Personalizzazione del veicolo.

Personalizzazione del veicolo ⇨ 133.

Le impostazioni sono salvate automaticamente per la chiave utilizzata ⇨ 25.

Specchietti riscaldati



Il riscaldamento del lunotto e degli specchietti esterni si aziona premendo . Il LED nel pulsante si illumina.

Il riscaldamento funziona finché il motore è acceso, e viene disattivato automaticamente dopo un breve tempo.

Oscuramento automatico

L'abbagliamento causato dai veicoli retrostanti in condizioni di buio si riduce automaticamente attenuando lo specchietto esterno sul lato di guida.

Sistema di ausilio al parcheggio

In caso di specchietti con memoria di posizione, quelli esterni vengono orientati automaticamente verso i pneumatici posteriori come ausilio al parcheggio quando viene inserita la retromarcia, ad eccezione di quando si traina un rimorchio.

Memoria di posizione ⇨ 52.

L'attivazione o la disattivazione di questa funzione può essere modificata nella personalizzazione del veicolo.

Personalizzazione del veicolo ⇨ 133.

Specchietti interni

Antiabbagliamento manuale



Per ridurre l'abbagliamento, agire sulla leva nella parte inferiore del corpo dello specchietto.

Antiabbagliamento automatico



L'abbagliamento proveniente dai veicoli che seguono viene automaticamente ridotto, quando si guida al buio.

Finestrini

Parabrezza

Autoadesivi sul parabrezza

Non attaccare autoadesivi come vignette autostradali o simili sul parabrezza nell'area dello specchietto interno. Altrimenti la zona di rilevamento del sensore e l'area di visibilità della telecamera nell'alloggiamento dello specchietto potrebbero essere ristrette.

Sostituzione del parabrezza

Attenzione

Se il veicolo è dotato di sensore della telecamera anteriore per i sistemi di assistenza al conducente, è molto importante che l'eventuale sostituzione del parabrezza venga eseguita con cautela seguendo le specifiche Opel. Diversamente questi sistemi

potrebbero non funzionare regolarmente, con il rischio di un comportamento e/o messaggi inaspettati da tali sistemi.

Attenzione

Se il veicolo è dotato del display Head-Up, è molto importante che qualsiasi sostituzione del parabrezza venga eseguita secondo le esatte specifiche Opel. In caso contrario, il sistema potrebbe funzionare non correttamente e far apparire l'immagine sfuocata.

Alzacristalli elettrici

⚠ Avvertenza

Prestare attenzione durante il funzionamento degli alzacristalli elettrici: comporta infatti il rischio di lesioni, soprattutto per i bambini.

Se sui sedili posteriori sono seduti dei bambini, attivare il sistema di sicurezza per bambini che blocca gli alzacristalli elettrici.

Durante la chiusura dei finestrini, controllare che nulla rimanga incastrato tra di essi durante il loro movimento.

Inserire l'accensione per azionare gli alzacristalli elettrici.

Funzione di mantenimento dell'alimentazione elettrica disattivata ⇨ 170.



Azionare **CAB** del finestrino in questione, spingendo per aprire o tirando per chiudere.

Premere o tirare leggermente l'interruttore fino al primo scatto: il finestrino si solleva o si abbassa finché l'interruttore viene azionato.

Premere o tirare con decisione l'interruttore fino al secondo scatto, quindi rilasciarlo: il finestrino si solleva o si abbassa automaticamente con la funzione di sicurezza abilitata. Per arrestare il movimento del finestrino, azionare ancora una volta l'interruttore nella stessa direzione.

Funzione di sicurezza



Se durante il sollevamento automatico del finestrino il vetro incontra resistenza nella metà superiore del finestrino stesso, l'operazione viene automaticamente interrotta e il finestrino viene riabbassato.

Funzione di override di sicurezza

In caso di difficoltà nella chiusura dovute al gelo o a condizioni simili, attivare l'accensione, quindi tirare l'interruttore fino al primo scatto e tenerlo tirato. Il finestrino si solleva senza la funzione di sicurezza abilitata. Per arrestare il movimento, rilasciare l'interruttore.

Sistema di sicurezza bambini per i finestrini posteriori



Premere  per disattivare gli alzacristalli elettrici delle portiere posteriori; il LED si accende. Per riattivare gli alzacristalli elettrici premere nuovamente l'interruttore .

Azionamento dei finestrini dall'esterno del veicolo

I finestrini possono essere azionati a distanza dall'esterno del veicolo.

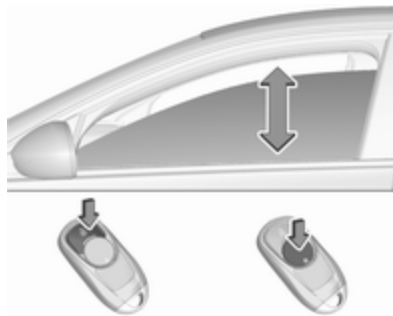

Per aprire i finestrini, tenere premuto  per più di 2 secondi.

Per chiudere i finestrini, tenere premuto  per più di 2 secondi.

Per arrestare il movimento, rilasciare il pulsante.

Se i finestrini sono completamente aperti o chiusi, i segnalatori di emergenza lampeggeranno due volte.

Sovraccarico

Se i finestrini vengono azionati ripetutamente entro brevi intervalli di tempo, il funzionamento del finestrino viene disattivato per un certo periodo di tempo.

Inizializzazione degli alzacristalli elettrici

Se non è possibile chiudere i finestrini automaticamente (ad es. dopo aver scollegato la batteria del veicolo), il Driver Information Centre visualizza un messaggio di avvertimento.

Messaggi del veicolo ⇨ 131.

Attivare l'elettronica dei finestrini come segue:

1. Chiudere le portiere.
2. Inserire l'accensione.
3. Tirare l'interruttore fino a quando il cristallo non è chiuso e continuare a tirare per altri 2 secondi.

- Spingere l'interruttore fino a quando il finestrino non è completamente aperto e continuare a spingere per altri 2 secondi.
- Ripetere l'operazione per ciascun finestrino.

Lunotto termico



Il riscaldamento del lunotto e degli specchietti esterni si aziona premendo . Il LED nel pulsante si illumina.

Il riscaldamento funziona finché il motore è acceso, e viene disattivato automaticamente dopo un breve tempo.

Parabrezza riscaldato



Si aziona premendo . Il LED del pulsante si accende.

Il riscaldamento funziona finché il motore è acceso, e viene disattivato automaticamente dopo un breve tempo.

Premendo  ancora una volta durante lo stesso ciclo di accensione si consentirà al riscaldamento di funzionare per altri tre minuti.

Alette parasole

Le alette parasole possono essere abbassate o spostate di lato per proteggersi dall'abbagliamento.

Durante la guida le protezioni degli specchietti vanno tenute chiuse.

Il lato interno dell'aletta parasole ospita un portabiglietti.

Tetto

Tettuccio apribile

⚠ Avvertenza



Prestare attenzione durante il funzionamento del tettuccio: comporta infatti il rischio di lesioni, soprattutto per i bambini.



Durante il funzionamento delle parti mobili, controllare che nulla rimanga incastrato durante il loro movimento.

Inserire l'accensione per azionare il tettuccio apribile.





Apertura/chiusura

Premere delicatamente  o  fino al primo scatto: il tettuccio apribile viene aperto o chiuso finché l'interruttore viene azionato.

Premere con decisione  o  fino al secondo scatto e poi rilasciarlo: la tendina parasole si apre o si chiude automaticamente. Durante la chiusura, la funzione di sicurezza è abilitata. Per arrestare il movimento, azionare nuovamente l'interruttore.

Sollevamento/chiusura

Premere  o : il tettuccio apribile si solleva o si chiude automaticamente. Durante la chiusura, la funzione di sicurezza è abilitata.

Tendina parasole

La tendina parasole viene azionata manualmente.

Sollevare o abbassare la tendina parasole facendola scorrere. Quando il tettuccio apribile è aperto, la tendina parasole è sempre aperta.

Indicazioni generali

Funzione di sicurezza

Se durante la chiusura automatica il tettuccio apribile incontra una resistenza, l'operazione viene immediatamente interrotta e il tettuccio apribile viene riaperto.

Funzione di override di sicurezza

In caso di difficoltà di chiusura, ad es. dovute al gelo, tenere premuto l'interruttore  fino al secondo scatto. Il tettuccio apribile si chiude con la funzione di sicurezza disabilitata. Per arrestare il movimento, rilasciare l'interruttore.

Chiusura del tettuccio apribile dall'esterno

Il tettuccio apribile può essere chiuso a distanza dall'esterno del veicolo.

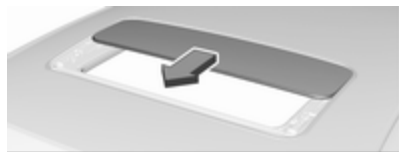

Per chiudere il tettuccio apribile, tenere premuto  per più di 2 secondi.

Rilasciare il pulsante per arrestare il movimento.

Inizializzazione dopo un'interruzione di corrente

Dopo un guasto elettrico, l'utilizzo del tettuccio apribile potrebbe essere limitato. Fare inizializzare il sistema dalla propria officina.

Sedili, sistemi di sicurezza

Poggiatesta	47
Sedili anteriori	49
Posizione dei sedili	49
Regolazione manuale dei sedili	50
Regolazione dei sedili elettrici ...	52
Bracciolo	56
Riscaldamento	56
Ventilazione	57
Massaggio	57
Sedili posteriori	58
Bracciolo	58
Riscaldamento	58
Cinture di sicurezza	59
Cintura di sicurezza a tre punti di ancoraggio	60
Sistema airbag	61
Sistema airbag frontale	65
Sistema airbag laterale	65
Sistema airbag a tendina	66
Disattivazione degli airbag	66

Sistemi di sicurezza per bambini .	68
Posizioni di montaggio dei sistemi di sicurezza per bambini	71
Sistema di protezione pedoni	75
Cofano attivo	75

Poggiatesta

Posizione

⚠ Avvertenza

I poggiatesta devono essere sempre posizionati in maniera corretta.

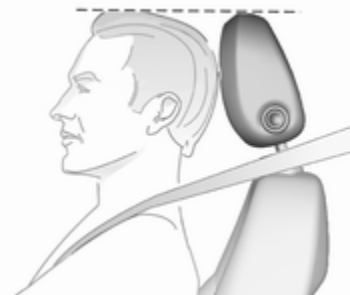

Il bordo superiore del poggiatesta dovrebbe trovarsi all'altezza della parte superiore della testa. Se questo non è possibile, nel caso di persone molto alte, regolare il poggiatesta alla

posizione più alta e per persone di bassa statura utilizzare la posizione più bassa possibile.

Regolazione

Poggiatesta dei sedili anteriori

Regolazione in altezza



Premere il pulsante di sblocco, regolare l'altezza, bloccare in posizione.

Regolazione orizzontale



Premere il pulsante di sblocco, tirare l'imbottitura del poggiatesta lentamente in avanti. Si innesta in diverse posizioni.

Poggiatesta dei sedili posteriori



Regolazione in altezza

Tirare il poggiatesta verso l'alto o premere il fermo per sbloccare il poggiatesta e spingerlo verso il basso.

Smontaggio dei poggiatesta posteriori

Per esempio, per ampliare il vano di carico ⇨ 79.



Premere entrambi i fermi e tirare il poggiatesta verso l'alto per rimuoverlo.

Sedili anteriori

Posizione dei sedili

⚠ Avvertenza

I sedili devono essere sempre regolati correttamente.

⚠ Pericolo

Non sedere a una distanza minore di 25 cm dal volante, per consentire agli airbag di aprirsi in modo sicuro.

⚠ Avvertenza

Non effettuare mai la regolazione del sedile durante la guida, poiché potrebbe spostarsi in maniera incontrollata.

⚠ Avvertenza

Mai riporre oggetti sotto i sedili.



- Sedersi poggiando il più indietro possibile contro lo schienale. Regolare la distanza tra il sedile e i pedali in modo che le gambe rimangano leggermente piegate mentre si premono completamente i pedali. Portare il sedile del passeggero anteriore nella posizione più arretrata possibile.
- Regolare l'altezza del sedile ad un livello sufficiente da avere una buona visuale su tutti i lati del veicolo e su tutti gli strumenti e display. Tra la testa e il telaio del tetto deve rimanere uno spazio libero pari almeno al palmo di una mano. Le gambe devono

poggiare leggermente sul sedile senza esercitarvi eccessiva pressione.

- Sedersi poggiando il più indietro possibile contro lo schienale. Regolare l'inclinazione dello schienale in modo da poter raggiungere facilmente il volante con le braccia leggermente piegate. Mantenere le spalle a contatto con lo schienale durante le manovre di sterzata. Non inclinare lo schienale eccessivamente all'indietro. Si consiglia un'inclinazione massima di circa 25°.
- Regolare il sedile e il volante in modo che il polso appoggi sulla sommità del volante, mentre il braccio sia completamente esteso e le spalle appoggiate allo schienale.
- Regolare il volante ↻ 93.
- Regolare il poggiatesta ↻ 47.

- Regolare il supporto imbottito in modo che rimanga uno spazio di circa due dita tra il bordo del sedile e l'incavo del ginocchio.
- Regolare il supporto lombare in modo che sostenga la forma naturale della colonna vertebrale.

Regolazione manuale dei sedili

Guidare esclusivamente con i sedili e gli schienali bloccati in posizione.

Regolazione longitudinale



Tirare la maniglia, spostare il sedile, rilasciare la maniglia. Tentare di muovere il sedile avanti e indietro per accertarsi che sia bloccato in posizione.

Inclinazione dello schienale



Ruotare la manopola. Non appoggiarsi allo schienale durante la regolazione.

Altezza del sedile

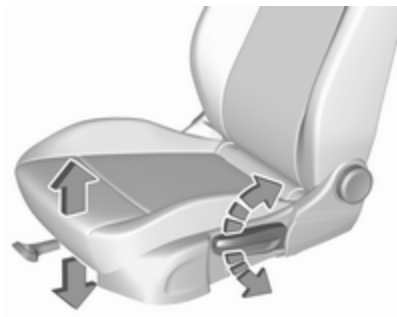

Azionamento della leva

- verso l'alto : sollevamento del sedile
- verso il basso : abbassamento del sedile

Inclinazione dei sedili



Premere l'interruttore

- parte superiore : sollevamento dell'estremità anteriore
- parte inferiore : abbassamento dell'estremità anteriore

Supporto lombare



Regolare il supporto lombare mediante l'interruttore a 4 posizioni in base alle esigenze personali.

Sollevamento/abbassamento del supporto lombare: premere l'interruttore verso l'alto o verso il basso.

Aumento/riduzione del supporto lombare: premere l'interruttore in avanti o all'indietro.

Supporto imbottito regolabile

Tirare la leva e far scorrere il supporto imbottito nella posizione desiderata.

Regolazione dei sedili elettrici**⚠Avvertenza**

Fare attenzione durante l'azionamento dei sedili elettrici. Sussiste il rischio di lesioni, soprattutto per i bambini. Alcuni oggetti potrebbero rimanere incastrati.

Tenere sotto controllo i sedili quando essi sono regolati. Informare i passeggeri a bordo di quello che si sta facendo.

Regolazione longitudinale

Spostare l'interruttore in avanti / all'indietro.

Altezza del sedile

Spostare l'interruttore verso l'alto / verso il basso.

Inclinazione dei sedili

Inclinare la parte anteriore dell'interruttore verso l'alto / verso il basso.

Inclinazione dello schienale

Inclinare l'interruttore in avanti / all'indietro.

Supporto lombare

Regolare il supporto lombare mediante l'interruttore a 4 posizioni in base alle esigenze personali.

Sollevamento/abbassamento del supporto lombare: premere l'interruttore verso l'alto o verso il basso.

Aumento/riduzione del supporto lombare: premere l'interruttore in avanti o all'indietro.

Supporto imbottito regolabile





Tirare la leva e far scorrere il supporto imbottito nella posizione desiderata.

Imbottitura laterale



Regolare la larghezza dello schienale del sedile per adattarla alle necessità personali.

Premere  per ridurre la larghezza dello schienale.

Premere  per aumentare la larghezza dello schienale.

Funzione Memory per la regolazione dei sedili elettrici e degli specchietti esterni

È possibile memorizzare due impostazioni differenti per il sedile del conducente e per gli specchietti esterni.

Impostazioni memorizzate ⇨ 25.
Personalizzazione del veicolo ⇨ 133.



Memorizzazione della posizione

- Regolare il sedile del conducente e poi regolare gli specchietti esterni nelle posizioni desiderate.
- Tenere premuto **MEM** e **1** o **2** contemporaneamente fino al suono di un cicalino.

Richiamare le posizioni memorizzate

Premere e tenere il pulsante 1 o 2 fino al raggiungimento delle posizioni memorizzate dei sedili e degli specchietti esterni. Rilasciare il pulsante durante il movimento del sedile annulla il richiamo.

Richiamo automatico delle posizioni di memoria

Le posizioni di memoria sono assegnate al conducente (1 o 2) per mezzo del tasto corrispondente e vengono richiamate automaticamente al momento dell'accensione. Inoltre un messaggio nel Driver Information Center indica il numero del conducente, identificato dal tasto utilizzato. Dopo tre accensioni consecutive con lo stesso tasto, il messaggio non viene più visualizzato fino a quando si userà un altro tasto.

Per arrestare il movimento di richiamo, premere uno dei comandi dei sedili elettrici, degli specchietti elettrici o di memorizzazione.

Un prerequisito è che **Personalizzazione del conducente** e **Richiamo memoria automatico** siano attivati nelle impostazioni personali del Visualizzatore Info.

Questa funzione è attivabile o disattivabile nella personalizzazione del veicolo.

Selezionare l'impostazione pertinente nel menù **Veicolo** nel Visualizzatore Info.

Display informativo ⇨ 127.

Personalizzazione del veicolo ⇨ 133.

Funzione di discesa agevolata

Per uscire comodamente dal veicolo, il sedile elettrico del conducente si sposta all'indietro quando il veicolo è fermo.

Per azionare la funzione di discesa agevolata:

- posizionare la leva del cambio in **P** (cambio automatico)
- inserire il freno di stazionamento (cambio manuale)
- spegnere il quadro

- rimuovere la chiave dall'interruttore di accensione
- aprire la portiera del conducente

Se la portiera è già stata aperta, spegnere il quadro per attivare la discesa agevolata.

Per arrestare il movimento, premere uno dei comandi dei sedili elettrici o di memorizzazione.

Questa funzione è attivabile o disattivabile nella personalizzazione del veicolo.

Selezionare l'impostazione pertinente nel menù **Veicolo** nel Visualizzatore Info.

Display informativo ⇨ 127.

Personalizzazione del veicolo ⇨ 133.

Funzione di sicurezza

Se il sedile del conducente incontra resistenza durante il movimento, l'azione di richiamo potrebbe interrompersi. Dopo aver rimosso l'ostruzione, tenere premuto il pulsante corretto di memorizzazione per

2 secondi. Cercare di nuovo di richiamare la posizione memorizzata. Se l'azione non riesce, consultate un'officina.

Sovraccarico

Se l'impostazione del sedile risulta elettricamente sovraccaricata, l'alimentazione elettrica viene automaticamente disattivata per un breve periodo di tempo.

Avviso

Dopo un incidente nel quale sono stati innescati gli airbag, la funzione di memorizzazione per ogni pulsante di posizione sarà disattivata.

Bracciolo

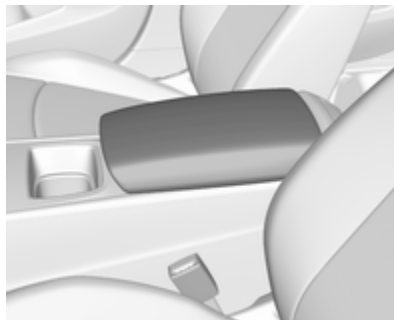

Premere il pulsante e sollevare il bracciolo. Sotto il bracciolo c'è un vano portaoggetti e un caricatore a induzione.

Carica a induzione ⇨ 100.

Riscaldamento



Regolare il riscaldamento sul livello desiderato premendo  del relativo sedile una o più volte. La spia nel pulsante indica la regolazione selezionata.

Un uso prolungato del riscaldamento al livello massimo non è consigliabile in presenza di persone dalla pelle sensibile.

Il riscaldamento del sedile verrà ridotto automaticamente dal livello massimo al livello medio dopo 30 minuti.

Il riscaldamento dei sedili funziona a motore avviato e durante un Auto-stop.

Sistema Stop-start ⇨ 172.

Riscaldamento sedile automatico

In base all'equipaggiamento, il riscaldamento automatico del sedile può essere abilitato nel menu di personalizzazione del veicolo nel Visualizzatore Info.

Personalizzazione del veicolo ⇨ 133.

Quando abilitato, il riscaldamento dei sedili si attiverà automaticamente all'avvio del veicolo. L'attivazione si basa su diversi parametri come la temperatura interna del veicolo, l'intensità e la direzione del sole e la temperatura del sistema di climatizzazione elettronico per il lato conducente e passeggero.

Quando l'interno del veicolo si riscalda, il livello di riscaldamento del sedile si riduce automaticamente fino al suo spegnimento. Il livello di riscaldamento del sedile che viene fornito durante il funzionamento automatico, viene indicato dalle spie del sedile riscaldato.

Se il sedile del passeggero non risulta occupato, la funzione di riscaldamento automatico del sedile non attiverà il riscaldamento per quel sedile.

I pulsanti del riscaldamento sedile possono essere premuti in qualsiasi momento per uscire dal riscaldamento automatico sedile per il sedile in questione e invece controllare manualmente il riscaldamento sedile.

Ventilazione



Regolare la ventilazione sul livello desiderato premendo  del relativo sedile una o più volte. La spia nel pulsante indica la regolazione selezionata.

I sedili ventilati funzionano a motore avviato e durante un Autostop.

Sistema Stop-start ⇨ 172.

Massaggio



Premere  per azionare la funzione di massaggio alla schiena.

Per disattivare premere di nuovo . La procedura di massaggio in corso verrà terminata e potrebbe richiedere alcuni secondi.

Dopo dieci minuti la funzione di massaggio si disattiva automaticamente.

Sedili posteriori

Bracciolo

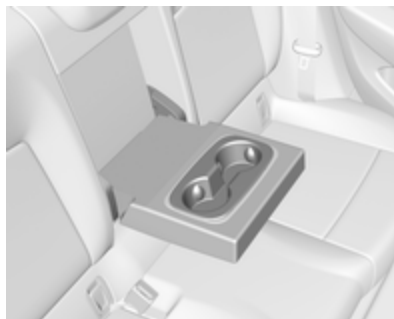

Abbassare il bracciolo. Il bracciolo contiene i portabicchieri.

Riscaldamento

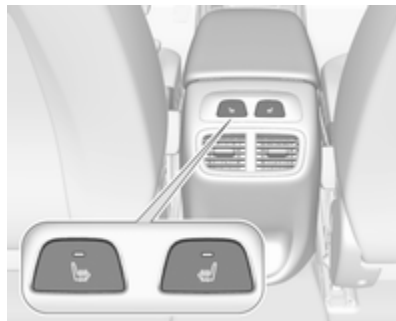

Attivare il riscaldamento del sedile premendo  del relativo sedile posteriore esterno. L'attivazione è indicata dal LED sul pulsante.

Premere  ancora una volta per disattivare il riscaldamento del sedile.

Si sconsiglia un uso prolungato a persone con pelle sensibile.

Il riscaldamento dei sedili funziona a motore avviato e durante un Auto-stop.

Sistema Stop-start ⇨ 172.

Cinture di sicurezza



Le cinture di sicurezza sono bloccate durante le accelerazioni e decelerazioni brusche del veicolo, per mantenere gli occupanti dell'auto in posizione corretta. In questo modo il rischio di lesioni si riduce notevolmente.

⚠ Avvertenza

Allacciare sempre le cinture di sicurezza prima di partire.
In caso di incidente, le persone che non indossano la cintura di sicurezza mettono in pericolo sia gli altri passeggeri che loro stesse.

Le cinture di sicurezza sono previste per essere usate soltanto da una persona alla volta.

Sistema di sicurezza per bambini
⇨ 68.



Controllare periodicamente il corretto funzionamento di tutti i componenti del sistema delle cinture di sicurezza e verificare che non presentino danni o depositi di sporco.

Far sostituire i componenti danneggiati in officina. Dopo un incidente, rivolgersi a un'officina per la sostituzione delle cinture di sicurezza e dei relativi pretensionatori che si siano attivati durante la collisione.

Avviso

Accertare che le cinture di sicurezza non vengano danneggiate da scarpe od oggetti affilati e che non si incastrino da qualche parte. Evitare eccesso di sporco all'interno degli avvolgitori delle cinture.

Segnalazione di cintura di sicurezza non allacciata

Segnala le cinture di sicurezza non allacciate per i sedili anteriori con le spie  e  o per i sedili posteriori con il simbolo  nel Driver Information Center ⇨ 112.

Limitatori di tensione delle cinture di sicurezza

La pressione esercitata sul corpo degli occupanti viene ridotta grazie al rilascio graduale delle cinture in seguito a un impatto.



Pretensionatori delle cinture di sicurezza

In caso di impatto frontale, posteriore o laterale di una certa entità, le cinture di sicurezza dei sedili esterni anteriori e posteriori vengono tese. Le cinture

di sicurezza anteriori e le cinture di sicurezza posteriori esterne sono strette da un pretensionatore per ogni sedile.

⚠ Avvertenza

Un uso scorretto dei dispositivi (ad esempio allacciatura o rimozione delle cinture di sicurezza) possono far scattare i pretensionatori.

L'attivazione dei pretensionatori delle cinture di sicurezza viene segnalata dall'accensione continua della spia   113.

Una volta attivati, i pretensionatori devono essere fatti sostituire da un'officina. I pretensionatori si possono attivare una sola volta.

Avviso

Non appendere o installare accessori o altri oggetti che possano interferire con il funzionamento dei pretensionatori delle cinture di sicurezza. Non apportare modifiche ai componenti del sistema dei preten-

sionatori, in quanto ciò invalida il permesso di circolazione del veicolo.

Cintura di sicurezza a tre punti di ancoraggio

Allacciare



Estrarre la cintura dal riavvolgitore, farla passare sul corpo, accertando che non sia attorcigliata, e inserire la linguetta di chiusura nella fibbia bloccandola in posizione. A intervalli regolari durante la marcia, tendere la fascia addominale agendo sulla fascia toracica.



Indumenti larghi o voluminosi impediscono alla cintura di aderire correttamente al corpo. Non collocare oggetti quali borse o telefoni cellulari tra la cintura e il proprio corpo.

⚠ Avvertenza

La cintura non deve poggiare su oggetti duri o fragili contenuti nelle tasche degli indumenti.

Segnalazione cintura di sicurezza non allacciata ,  112.

Slacciare

Per sganciare la cintura, premere il pulsante rosso sulla fibbia della cintura.

Uso della cintura di sicurezza in gravidanza**⚠Avvertenza**

La fascia addominale deve aderire al bacino nel punto più basso possibile, in modo da non esercitare pressione sull'addome.

Sistema airbag

Il sistema di airbag comprende vari sistemi individuali, a seconda della configurazione dell'equipaggiamento.

Attivandosi, gli airbag si gonfiano in pochi millesimi di secondo. E si sgonfiano tanto rapidamente che spesso la loro presenza non viene neppure notata durante un incidente.

⚠Avvertenza

Il sistema airbag si aziona in modo esplosivo; le riparazioni devono essere eseguite solo da personale specializzato.

⚠Avvertenza

L'aggiunta di accessori che modificano parti e caratteristiche del veicolo, come il telaio, i paraurti, l'altezza, la lamiera frontale o quella laterale, potrebbe prevenire il corretto funzionamento del

sistema airbag. Il corretto funzionamento del sistema airbag può essere condizionato anche dalla sostituzione di parti dei sedili frontali, delle cinture di sicurezza, del modulo di rilevamento e diagnostica dell'airbag, del volante, del quadro strumenti, delle guarnizioni delle portiere, degli altoparlanti, di qualsiasi modulo del sistema airbag, del rivestimento del tetto o del montante anteriore, dei sensori frontali, dei sensori di impatto laterali o dei cavi del sistema airbag.

Avviso

I sistemi airbag e l'elettronica di comando del pretensionatore si trovano nella zona della consolle centrale. Non collocare oggetti magnetici in tale zona.

Non fissare oggetti sulle coperture dell'airbag né coprirle con altri materiali. Far sostituire le protezioni danneggiate in officina.

Gli airbag sono concepiti per entrare in funzione una sola volta. Per la sostituzione degli airbag che si sono

attivati, rivolgersi ad un'officina. Inoltre, potrebbe essere necessario fare sostituire il volante, il cruscotto, parti della pannellatura, le guarnizioni delle portiere, le maniglie e i sedili.

Non apportare modifiche ai componenti del sistema airbag, in quanto ciò invalida il permesso di circolazione del veicolo.

Spia  dei sistemi airbag ⇨ 113.

Sistemi di sicurezza per bambini sul sedile del passeggero anteriore con sistemi airbag

Segnalazione conforme alla normativa ECE R94.02:



EN: NEVER use a rearward-facing child restraint on a seat protected by an ACTIVE AIRBAG in front of it; DEATH or SERIOUS INJURY to the CHILD can occur.

DE: Nach hinten gerichtete Kindersitze NIEMALS auf einem Sitz verwenden, der durch einen davor befindlichen AKTIVEN AIRBAG geschützt ist, da dies den TOD oder SCHWERE VERLETZUNGEN DES KINDES zur Folge haben kann.

FR: NE JAMAIS utiliser un siège d'enfant orienté vers l'arrière sur un siège protégé par un COUSSIN GONFLABLE ACTIF placé devant lui, sous peine d'infliger des BLESSURES GRAVES, voire MORTELLES à l'ENFANT.

ES: NUNCA utilice un sistema de retención infantil orientado hacia atrás en un asiento protegido por un AIRBAG FRONTAL ACTIVO. Peligro de MUERTE o LESIONES GRAVES para el NIÑO.

RU: ЗАПРЕЩАЕТСЯ устанавливать детское удерживающее устройство лицом назад на сиденье автомобиля,

оборудованном фронтальной подушкой безопасности, если ПОДУШКА НЕ ОТКЛЮЧЕНА! Это может привести к СМЕРТИ или СЕРЬЕЗНЫМ ТРАВМАМ РЕБЕНКА.

NL: Gebruik NOOIT een achterwaarts gericht kinderzitje op een stoel met een ACTIEVE AIRBAG ervoor, om DODELIJK of ERNSTIG LETSEL van het KIND te voorkomen.

DA: Brug ALDRIG en bagudvendt autostol på et forsæde med AKTIV AIRBAG, BARNET kan komme i LIVSFARE eller komme ALVORLIGT TIL SKADE.

SV: Använd ALDRIG en bakåtvänd barnstol på ett säte som skyddas med en framförvarande AKTIV AIRBAG. DÖDSFALL eller ALLVARLIGA SKADOR kan drabba BARNET.

FI: ÄLÄ KOSKAAN sijoita taaksepäin suunnattua lasten turvaistuinta istuimelle, jonka edessä on AKTIIVINEN TURVATYYNY, LAPSI VOI KUOLLA tai VAMMAUTUA VAKAVASTI.

NO: Bakovervendt barnesikringsutstyr må ALDRI brukes på et sete med AKTIV KOLLISJONSPUTE foran, da

det kan føre til at BARNET utsettes for LIVSFARE og fare for ALVORLIGE SKADER.

PT: NUNCA use um sistema de retenção para crianças voltado para trás num banco protegido com um AIRBAG ACTIVO na frente do mesmo, poderá ocorrer a PERDA DE VIDA ou FERIMENTOS GRAVES na CRIANÇA.

IT: Non usare mai un sistema di sicurezza per bambini rivolto all'indietro su un sedile protetto da AIRBAG ATTIVO di fronte ad esso: pericolo di MORTE o LESIONI GRAVI per il BAMBINO!

EL: ΠΟΤΕ μη χρησιμοποιείτε παιδικό κάθισμα ασφαλείας με φορά προς τα πίσω σε κάθισμα που προστατεύεται από μετωπικό ΕΝΕΡΓΟ ΑΕΡΟΣΑΚΟ, διότι το παιδί μπορεί να υποστεί ΘΑΝΑΣΙΜΟ ή ΣΟΒΑΡΟ ΤΡΑΥΜΑΤΙΣΜΟ.

PL: NIE WOLNO montować fotelika dziecięcego zwróconego tyłem do kierunku jazdy na fotelu, przed którym znajduje się WŁĄCZONA PODUSZKA POWIETRZNA. Niezastosowanie się do tego zalecenia

może być przyczyną ŚMIERCI lub POWAŻNYCH OBRAŻEŃ u DZIECKA.

TR: Arkaya bakan bir çocuk emniyet sistemini KESİNLİKLE önünde bir AKTİF HAVA YASTIĞI ile korunmakta olan bir koltukta kullanmayınız. ÇOCUK ÖLEBİLİR veya AĞIR ŞEKİLDE YARALANABİLİR.

UK: НІКОЛІ не використовуйте систему безпеки для дітей, що встановлюється обличчям назад, на сидінні з УВІМКНЕНОЮ ПОДУШКОЮ БЕЗПЕКИ, інакше це може призвести до СМЕРТІ чи СЕРЬОЗНОГО ТРАВМУВАННЯ ДИТИНИ.

HU: SOHA ne használjon hátrafelé néző biztonsági gyerekülést előlről AKTÍV LÉGZSÁKKAL védett ülésen, mert a GYERMEK HALÁLÁT vagy KOMOLY SÉRÜLÉSÉT okozhatja.

HR: NIKADA nemojte koristiti sustav zadržavanja za djecu okrenut prema natrag na sjedalu s AKTIVNIM ZRAČNIM JASTUKOM ispred njega, to bi moglo dovesti do SMRTI ili OZBILJNIH OZLJEDA za DIJETE.

SL: NIKOLI ne nameščajte otroškega varnostnega sedeža, obrnjenega v nasprotni smeri vožnje, na sedež z AKTIVNO ČELNO ZRAČNO BLAZINO, saj pri tem obstaja nevarnost RESNIH ali SMRTNIH POŠKODB za OTROKA.

SR: NIKADA ne koristiti bezbednosni sistem za decu u kome su deca okrenuta unazad na sedištu sa AKTIVNIM VAZDUŠNIM JASTUKOM ispred sedišta zato što DETE može da NASTRADA ili da se TEŠKO POVREDI.

MK: НИКОГАШ не користете детско седиште свртено наназад на седиште заштитено со АКТИВНО ВОЗДУШНО ПЕРНИЧЕ пред него, затоа што детето може ДА ЗАГИНЕ или да биде ТЕШКО ПОВРЕДЕНО.

BG: НИКОГА не използвайте детска седалка, гледаща назад, върху седалка, която е защитена чрез АКТИВНА ВЪЗДУШНА ВЪЗГЛАВНИЦА пред нея - може да се стигне до СМЪРТ или СЕРИОЗНО НАРАНЯВАНЕ на ДЕТЕТО.

RO: Nu utilizați NICIODATĂ un scaun pentru copil îndreptat spre partea din spate a mașinii pe un scaun protejat de un AIRBAG ACTIV în fața sa; acest lucru poate duce la DECESUL sau VĂTĂMAREA GRAVĂ a COPILULUI.

CS: NIKDY nepoužívejte dětský zádržný systém instalovaný proti směru jízdy na sedadle, které je chráněno před sedadlem AKTIVNÍM AIRBAGEM. Mohlo by dojít k VÁŽNĚMU PORANĚNÍ nebo ÚMRTÍ DÍTĚTE.

SK: NIKDY nepoužívajte detskú sedačku otočenú vzad na sedadle chránenom AKTÍVNÝM AIRBAGOM, pretože môže dôjsť k SMRTI alebo VÁŽNÝM ZRANENIAM DIĎAŤA.

LT: JOKIU BŪDU nemontuokite atgal atgręžtos vaiko tvirtinimo sistemas sėdynėje, prieš kurią įrengta AKTYVI ORO PAGALVĖ, nes VAIKAS GALI ŽŪTI arba RIMTAI SUSIŽALOTI.

LV: NEKĀDĀ GADĪJUMĀ neizmantojiet uz aizmuguri vērstu bērnu sēdekļi sēdvietā, kas tiek aizsargāta ar tās priekšā uzstādītu AKTĪVU DROŠĪ-

BAS SPILVENU, jo pretējā gadījumā BĒRNS var gūt SMAGAS TRAUMAS vai IET BOJĀ.

ET: ÄRGE kasutage tahapoole suunatud lapseturvaistet istmel, mille ees on AKTIIVSE TURVAPADJAGA kaitstud iste, sest see võib põhjustada LAPSE SURMA või TÕSISE VIGASTUSE.

MT: QATT tuża trażżin għat-tfal li jfhares lejn in-naħa ta' wara fuq sit protett b'AIRBAG ATTIV quddiemu; dan jista' jikkawża l-MEWT jew ĠRIEHI SERJI lit-TFAL.

GA: Ná húsáid srian sábháilteachta linbh cúil RIAMH ar shuíochán a bhfuil mála aeir ag feidhmiú os a chomhair. Tá baol BÁIS nó GORTÚ DONA don PHÁISTE ag baint leis.

Oltre all'avviso richiesto da ECE R94.02, per motivi di sicurezza un sistema di sicurezza per bambini rivolto nella posizione di marcia deve essere utilizzato solo in base alle istruzioni e alle limitazioni indicate nella tabella ⇨ 71.

L'etichetta dell'airbag si trova su entrambi i lati dell'aletta parasole lato passeggero anteriore.

Disattivazione dell'airbag ⇨ 66.

Sistema airbag frontale

Il sistema airbag anteriore è composto da un airbag nel volante e un airbag nel quadro strumenti sul lato passeggero. La loro presenza viene segnalata dalla scritta **AIRBAG**.

Gli airbag frontali vengono attivati in caso di impatto frontale di una certa forza. L'accensione deve essere inserita.

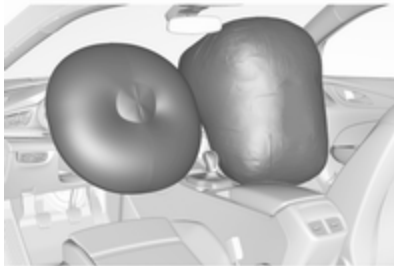

Gonfiandosi, gli airbag attutiscono l'impatto e quindi riducono notevolmente il rischio di lesioni alla parte superiore del corpo e alla testa, per gli occupanti dei sedili anteriori.

⚠ Avvertenza

Il sistema airbag anteriore fornisce una protezione ottimale solo se il sedile è in posizione corretta.

Posizione del sedile ⇨ 49.

Mantenere libera da qualsiasi ingombro la zona di gonfiaggio degli airbag.

Indossare e allacciare correttamente la cintura di sicurezza, in quanto solo così l'airbag è in grado di fornire un'adeguata protezione.

Sistema airbag laterale



Il sistema airbag laterale è costituito da un airbag in ciascuno degli schienali dei sedili anteriori e negli schienali dei sedili posteriori esterni. La loro presenza viene segnalata dalla scritta **AIRBAG**.

Gli airbag laterali vengono attivati in caso di impatto laterale di una certa forza. L'accensione deve essere inserita.



Gonfiandosi, gli airbag attutiscono l'impatto e quindi il rischio di lesioni alla parte superiore del corpo e alla zona pelvica, in caso di collisione laterale.

⚠ Avvertenza

Mantenere libera da qualsiasi ingombro la zona di gonfiaggio degli airbag.

Avviso

Utilizzarli esclusivamente coprisedili omologati per il veicolo in questione. Prestare attenzione a non coprire gli airbag.

Sistema airbag a tendina

Il sistema airbag a tendina è composto da due airbag incorporati nel telaio del tetto, uno per lato. La loro presenza viene segnalata dalla scritta **AIRBAG** sui montanti del tetto.

Gli airbag a tendina vengono attivati in caso di impatto laterale di una certa forza. L'accensione deve essere inserita.

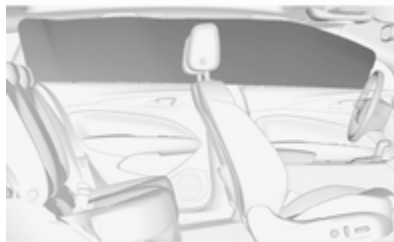

Gonfiandosi, gli airbag attutiscono l'impatto e quindi il rischio di lesioni alla testa, in caso di collisione laterale.

⚠ Avvertenza

Mantenere libera da qualsiasi ingombro la zona di gonfiaggio degli airbag.

I ganci sulle maniglie del tetto vanno usati solo per appendere indumenti leggeri, senza grucce e senza lasciare oggetti nelle tasche di tali indumenti.

Disattivazione degli airbag



Il sistema airbag del passeggero anteriore deve essere disattivato in caso di sistema di sicurezza per bambini posizionato sul sedile passeggero come da istruzioni della tabella ⇨ 71. I sistemi airbag laterale e a tendina, i pretensionatori delle cinture di sicurezza e tutti i sistemi airbag lato guida rimarranno attivi.



Gli airbag del passeggero anteriore possono essere disattivati tramite un interruttore a chiave nel lato del passeggero del quadro strumenti.



Usare la parte metallica della chiave, che si trova all'interno della chiave elettronica, per scegliere la posizione:

-  : l'airbag del passeggero anteriore è disattivato e non si gonfierà in caso di impatto. La spia  OFF rimane accesa di continuo nella consolle centrale
-  : l'airbag del passeggero anteriore è attivato

Pericolo

Disattivare l'airbag del passeggero solo in combinazione con l'utilizzo di un sistema di sicurezza per bambini soggetto alle istruzioni e alle limitazioni della tabella ⇨ 71.

Altrimenti si rischiano lesioni mortali se una persona occupa il sedile del passeggero anteriore con airbag disattivato.



Se la spia  si illumina per circa 60 secondi dopo l'accensione del quadro, il sistema airbag del passeggero anteriore si gonfia in caso di scontro.

Se la spia  si illumina dopo l'accensione del quadro, il sistema airbag del passeggero anteriore è disattivato. Rimane acceso mentre l'airbag è disattivato.

Se entrambe le spie si accendono contemporaneamente, significa che c'è una disfunzione nel sistema. Lo stato del sistema non è determinabile, perciò non è consentito a

nessuno di occupare il sedile passeggero anteriore. Rivolgersi immediatamente a un'officina.

Rivolgersi immediatamente a un'officina se nessuna delle due spie si accende.

Modificare lo stato solo dopo aver arrestato il veicolo e disinserito l'accensione.

Lo stato viene mantenuto fino alla successiva modifica.

Spia per la disattivazione degli airbag
 ⇨ 113.

Sistemi di sicurezza per bambini

Pericolo

Se si utilizza un sistema di sicurezza per bambini rivolto all'indietro e posizionato sul sedile del passeggero anteriore, il sistema airbag del sedile del passeggero anteriore deve essere disattivato. Questo vale anche per certi sistemi di sicurezza per bambini rivolti in avanti come indicato nelle tabelle ⇨ 71.

Disattivazione dell'airbag ⇨ 66.

Etichetta airbag ⇨ 61.

Consigliamo un sistema di sicurezza per bambini predisposto appositamente per il veicolo. Per ulteriori informazioni, contattare la propria officina.

Se si utilizza un sistema di sicurezza per bambini, attenersi sempre alle seguenti istruzioni d'uso e installazione e alle istruzioni del costruttore del sistema di sicurezza per bambini.

Rispettare sempre le normative locali e nazionali. In alcuni Paesi l'uso dei sistemi di sicurezza per bambini non è consentito su certi sedili.

I sistemi di sicurezza per bambini possono essere fissati con:

- Cintura di sicurezza a tre punti di ancoraggio
- ISOFIX attacchi
- Attacco Top-tether

Cintura di sicurezza a tre punti di ancoraggio

I sistemi di sicurezza per bambini possono essere fissati utilizzando una cintura di sicurezza a tre punti di ancoraggio. A seconda delle dimensioni dei sistemi di sicurezza per bambini utilizzati, ai sedili posteriori si possono fissare fino a tre sistemi di sicurezza. Una volta fissato il sistema di sicurezza per bambini, è necessario stringere la cintura di sicurezza.
 ⇨ 71.

ISOFIX attacchi



Fissare i sistemi di sicurezza per bambini ISOFIX omologati per il veicolo in questione ISOFIX alle staffe. Le posizioni specifiche del sistema di protezione per bambini ISOFIX per la vettura in questione sono contrassegnate nella tabella ISOFIX ⇨ 71.

Le staffe ISOFIX sono contrassegnate da un'etichetta sullo schienale.

Un sistema di sicurezza per bambini i-Size è un sistema di sicurezza per bambini ISOFIX universale conforme alla normativa UN n° 129.

Tutti i sistemi di sicurezza per bambini i-Size possono essere utilizzati su qualsiasi sedile adatto a i-Size, tabella i-Size ⇨ 71.

Oltre alle staffe ISOFIX si devono utilizzare una cinghia Top-Tether o un braccio di supporto.



I sedili per bambini i-Size e i sedili del veicolo con approvazione i-Size sono contrassegnati dal simbolo i-Size, vedi illustrazione.

Attacchi Top-tether

Gli attacchi Top-tether sono marcati con il simbolo  per un seggiolino per bambini.



Oltre alle staffe ISOFIX, fissare la cinghia Top-Tether agli attacchi Top-Tether.

Le posizioni universali del sistema di sicurezza per bambini ISOFIX sono contrassegnate nella tabella dalla sigla IUF ⇨ 71.

Scelta del sistema più idoneo

I sedili posteriori rappresentano la posizione migliore per fissare un sistema di sicurezza per bambini.

I bambini devono essere trasportati in auto il più a lungo possibile posizionati in senso inverso a quello di marcia. In tal modo la spina dorsale

del bambino, che è ancora molto debole, viene sottoposta a una sollecitazione minore in caso di urto.

Sono idonei i sistemi di sicurezza conformi alle normative UN ECE in vigore. Verificare se nell'ambito delle leggi e disposizioni locali sia previsto l'uso obbligatorio di sistemi di sicurezza per bambini.

I seguenti sistemi di sicurezza per bambini sono consigliati per le seguenti classi di peso:

Maxi Cosi Cabriofix per bambini fino a 13 kg per il gruppo 0, gruppo 0+ e Duo Plus per bambini da 13 kg fino a 18 kg nel gruppo I.

Assicurarsi che il sistema di sicurezza per bambini da montare sia compatibile con il tipo di veicolo.

Assicurarsi che la posizione di montaggio del sistema di sicurezza per bambini all'interno del veicolo sia corretta, vedi tabelle seguenti.

Consentire ai bambini di salire e scendere dal veicolo solo dal lato opposto a quello di scorrimento del traffico.

Se il sistema di sicurezza per bambini non viene utilizzato, assicurare il seggiolino con una cintura di sicurezza oppure rimuoverlo dal veicolo.

Avviso

Non applicare adesivi sui sistemi di sicurezza per bambini e non coprirli con altri materiali.

I sistemi di sicurezza per bambini che abbiano subito sollecitazioni, in caso di incidente devono essere sostituiti.

Posizioni di montaggio dei sistemi di sicurezza per bambini

Opzioni ammesse per il fissaggio di un sistema di sicurezza per bambini con cintura di sicurezza a tre punti di ancoraggio

Fascia di peso	Sedile passeggero anteriore		Sedili posteriori esterni	Sedile posteriore centrale
	Airbag attivato	Airbag disattivato		
Gruppo 0: fino a 10 kg	X	U ^{1,2}	U/L ³	U
Gruppo 0+: fino a 13 kg	X	U ^{1,2}	U/L ³	U
Gruppo I: da 9 a 18 kg	X	U ^{1,2}	U/L ^{3,4}	U ⁴
Gruppo II: da 15 a 25 kg	U ^{1,2}	X	U/L ^{3,4}	U ⁴
Gruppo III: da 22 a 36 kg	U ^{1,2}	X	U/L ^{3,4}	U ⁴

U : idoneità universale in combinazione con una cintura di sicurezza a tre punti di ancoraggio

L : adatto per sistemi di sicurezza per bambini speciali delle categorie 'Veicolo specifico', 'Limitata' o 'Semi-universale'.
Il sistema di sicurezza per bambini deve essere approvato per il tipo specifico di veicolo (fare riferimento all'elenco dei tipi di veicolo del sistema di sicurezza per bambini)

X : nessun sistema di sicurezza per bambini consentito per questa fascia di peso

¹ : muovere il sedile più avanti possibile e regolare l'inclinazione dello schienale del sedile il più possibile in posizione verticale, per consentire alla cintura di scorrere in avanti partendo dal punto di ancoraggio superiore

² : muovere il sedile il più in alto possibile e regolare l'inclinazione dello schienale del sedile il più possibile in posizione verticale, per assicurare che la cintura sia stretta sul lato fibbia

³ : muovere il sedile anteriore in questione il più possibile avanti rispetto al sistema di sicurezza

⁴ : regolare il rispettivo poggiatesta secondo necessità o rimuoverlo, se necessario

Opzioni consentite per il montaggio di sistema di sicurezza ISOFIX per bambini con staffe ISOFIX

Fascia di peso	Fascia di statura	Sedile passeggero anteriore			Sedili posteriori esterni	Sedile posteriore centrale
		Fissaggio	Airbag attivato	Airbag disattivato		
Gruppo 0: fino a 10 kg	G	ISO/L2	X	X	X	X
	F	ISO/L1	X	X	X	X
	E	ISO/R1	X	X	IL ³	X
Gruppo 0+: fino a 13 kg	E	ISO/R1	X	X	IL ³	X
	D	ISO/R2	X	X	IL ³	X
	C	ISO/R3	X	X	IL ³	X
Gruppo I: da 9 a 18 kg	D	ISO/R2	X	X	IL ^{3,4}	X
	C	ISO/R3	X	X	IL ^{3,4}	X
	B	ISO/F2	X	X	IL, IUF ^{3,4}	X
	B1	ISO/F2X	X	X	IL, IUF ^{3,4}	X
	A	ISO/F3	X	X	IL, IUF ^{3,4}	X
Gruppo II: da 15 a 25 kg			X	X	IL ^{3,4}	X
Gruppo III: da 22 a 36 kg			X	X	IL ^{3,4}	X

- IL : adatto per sistemi di sicurezza ISOFIX speciali delle categorie "Specifica del veicolo", "Limitata" o "Semi-universale". Il sistema di sicurezza per bambini ISOFIX deve essere approvato per il tipo specifico di veicolo (fare riferimento all'elenco dei tipi di veicolo del sistema di sicurezza per bambini)
- IUF : adatto per sistemi di sicurezza per bambini ISOFIX montati nel senso di marcia, della categoria Universale, approvati per l'uso in questa fascia di peso
- X : nessun sistema di sicurezza ISOFIX per bambini approvato per questa fascia di peso
- ¹ : muovere il sedile più avanti possibile e regolare l'inclinazione dello schienale del sedile il più possibile in posizione verticale per garantire che la cintura scorra in avanti partendo dal punto di ancoraggio superiore
- ² : portare il sedile alla massima altezza possibile e regolare l'inclinazione dello schienale del sedile il più possibile in posizione verticale per garantire che la cintura sia tesa dalla parte della fibbia
- ³ : muovere il sedile anteriore in questione il più possibile avanti rispetto al sistema di sicurezza
- ⁴ : regolare il rispettivo poggiatesta secondo necessità o rimuoverlo, se necessario

Fascia di statura e seggiolino ISOFIX

- A - ISO/F3 : sistema di sicurezza rivolto nel senso di marcia per bambini di statura massima nella fascia di peso da 9 a 18 kg
- B - ISO/F2 : sistema di sicurezza rivolto nel senso di marcia per bambini più piccoli nella fascia di peso da 9 a 18 kg
- B1 - ISO/F2X : sistema di sicurezza rivolto nel senso di marcia per bambini più piccoli nella fascia di peso da 9 a 18 kg
- C - ISO/R3 : sistema di sicurezza rivolto nel senso opposto a quello di marcia per bambini di statura massima nella fascia di peso fino a 18 kg
- D - ISO/R2 : sistema di sicurezza rivolto nel senso opposto a quello di marcia per bambini più piccoli nella fascia di peso fino a 18 kg
- E - ISO/R1 : sistema di sicurezza rivolto nel senso opposto a quello di marcia per bambini piccoli nella fascia di peso fino a 13 kg
- F - ISO/L1 : sistema di sicurezza per bambini con posizione rivolta a sinistra (culla portatile)
- G - ISO/L2 : sistema di sicurezza per bambini con posizione rivolta a destra (culla portatile)

Opzioni consentite per il montaggio di sistema di sicurezza i-Size per bambini con staffe ISOFIX

	Sedile passeggero anteriore		Sedili posteriori esterni	Sedile posteriore centrale
	Airbag attivato	Airbag disattivato		
sistemi di sicurezza per bambini i-Size	X	X	i - U	X

i - U : adatto per sistemi di sicurezza per bambini i-Size "universali" rivolti in avanti e indietro

X : posizione di seduta non adatta per sistemi di sicurezza per bambini i-Size "universali"

Sistema di protezione pedoni

Cofano attivo

Il sistema di protezione pedoni contribuisce a ridurre eventuali lesioni ai pedoni in caso di urto frontale.

Quando i sensori nel paraurti anteriore rilevano un impatto inevitabile nell'intervallo di velocità compreso tra 25 km/h e 50 km/h, la parte posteriore parte del cofano si solleva per ridurre le lesioni alla testa dei pedoni.

Inoltre il paraurti anteriori è progettato per ridurre eventuali lesioni agli arti inferiori dei pedoni.

Il cofano attivo può essere azionato una sola volta e rimane nella posizione sollevata. Viene visualizzato un messaggio nel Driver Information Center.

Adattando lo stile di guida di conseguenza, rivolgersi il prima possibile a un'officina per far sostituire gli attuatori, le cerniere e il cofano.

Avvertenza

Non guidare con il cofano sollevato.

Avvertenza

Dopo qualsiasi incidente frontale, anche se il paraurti anteriore può apparire intatto i sensori potrebbero essere danneggiati. Eseguire un controllo in officina per verificare il corretto funzionamento dei sensori.

Il sistema potrebbe non scattare nelle condizioni seguenti:

- L'urto è fuori dalla portata del sensore.
- I sensori sono guasti o resi inseribili da accessori aggiunti.
- Il cofano è bloccato da neve o ghiaccio.
- La velocità del veicolo è fuori dall'intervallo di attivazione.
- L'oggetto è troppo piccolo.

Abbassamento manuale del cofano

Avvertenza

Dopo che il sistema è stato attivato, le cerniere del cofano sono calde. Non toccare.

Per guidare fino all'officina occorre abbassare manualmente il cofano scattato:

1. Tirare la leva di sblocco del cofano.
2. Spingere il fermo di sicurezza sul lato sinistro del veicolo.
3. Aprire il cofano di circa 20 cm e abbassarlo lentamente, senza farlo innestare nella chiusura.
4. Spingere in basso il cofano con entrambe le mani, con piccole spinte alternate agli angoli destro e sinistro.

Avvertenza

Tenersi lontano dal bordo del cofano per evitare lesioni.

5. Verificare che il cofano sia innestato sul retro.
6. Chiudere il cofano sul davanti e verificare che sia innestato
⇨ 254.

Oggetti e bagagli

Vani portaoggetti	77
Cassetto portaoggetti	77
Portabibite	77
Cassetto anteriore	78
Vano portaocchiali	78
Vano portaoggetti nel bracciolo	78
Portaoggetti della consolle centrale	78
Vano di carico	79
Portaoggetti posteriore	82
Copertura del vano di carico	82
Copertura portaoggetti del pianale posteriore	84
Occhielli di ancoraggio	85
Sistema di gestione del carico ...	85
Rete di sicurezza	85
Triangolo d'emergenza	88
Kit di pronto soccorso	88
Sistema portapacchi	89
Portapacchi	89
Informazioni sul carico	90

Vani portaoggetti

⚠Avvertenza

Non riporre oggetti pesanti o appuntiti nei vani portaoggetti. In caso di frenate brusche, cambi improvvisi di direzione o incidente, il coperchio dei vani portaoggetti potrebbe aprirsi e gli oggetti, scagliati nell'abitacolo, potrebbero ferire gli occupanti del veicolo.

Cassetto portaoggetti

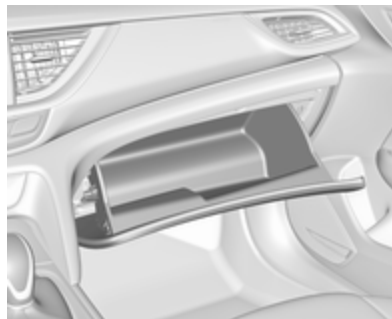

Il cassetto portaoggetti va tenuto chiuso durante la marcia.

Portabibite



I portabibite si trovano nella consolle centrale, dietro un pannello. Aprire la copertura.

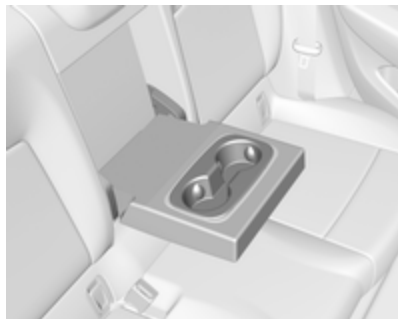

Anche il bracciolo posteriore è dotato di portabibite. Abbassare il bracciolo.

Cassetto anteriore



Un vano portaoggetti si trova nella console centrale. Premere il pannello sul davanti.

Vano portaocchiali



Abbassare per aprire.

Non utilizzare questo vano per riporre oggetti pesanti.

Vano portaoggetti nel bracciolo

Vano portaoggetti sotto al bracciolo anteriore

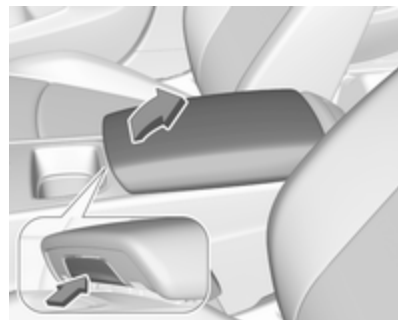

Premere il pulsante per sollevare il bracciolo.

Portaoggetti della console centrale

Il vano di stivaggio può essere utilizzato per riporre piccoli oggetti.

A seconda della versione, sotto la copertura si trova un vano portaoggetti.

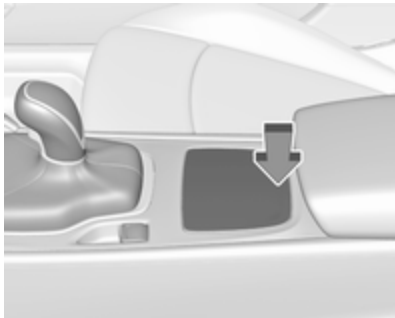

Per aprire, premere il pannello sul retro.

Vano di carico

A seconda delle dotazioni, lo schienale dei sedili posteriori è diviso in due o tre parti. Tutte le parti possono essere ribaltate verso il basso.

Prima di ribaltare gli schienali dei sedili posteriori, procedere come segue, se necessario:

- Rimuovere la copertura del vano di carico ⇨ 82.
- Premere e tenere premuto il fermo per spingere in basso i poggiatesta ⇨ 47.
- Rimuovere i poggiatesta posteriori per far appoggiare completamente gli schienali sulle sedute dei sedili ⇨ 47.

Prolunga del vano di carico (schienale del sedile posteriore in due parti)



- Tirare la leva di sblocco su uno o entrambi i lati esterni e ripiegare gli schienali sul cuscino del sedile.
- Per alzarli, sollevare gli schienali e portarli in posizione verticale fino ad udire scatto in sede. Accertarsi che le cinghie siano posizionate correttamente e distanti dall'area di ripiegamento.



Gli schienali risultano bloccati adeguatamente in sede solo quando il contrassegno rosso vicino alle leve di rilascio non è più visibile.

⚠ Avvertenza

Quando si ripiega in alto, assicurarsi che gli schienali siano saldamente bloccati in posizione prima della guida. In caso contrario si potrebbero verificare lesioni alla persona o danni al carico o al veicolo in caso di forti frenate o collisioni.

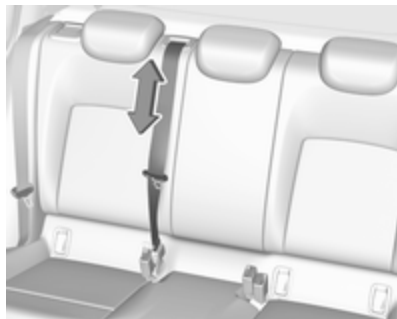

Rialzando lo schienale troppo velocemente, la cintura di sicurezza del sedile centrale potrebbe bloccarsi. Per sbloccare il riavvolgitore, spingere la cintura verso l'interno o tirarla di circa 20 mm poi rilasciarla.

Prolunga del vano di carico (schienale del sedile posteriore in tre parti)

- Sollevare il bracciolo posteriore.



- Tirare l'anello e ribaltare lo schienale del sedile centrale.



- Tirare la leva di sblocco su uno o entrambi i lati esterni e ripiegare gli schienali sul cuscino del sedile.

⚠Avvertenza

Prestare attenzione quando si ribalta lo schienale del sedile esterno di destra se lo schienale del sedile centrale è già ribaltato. Rischio di lesioni causate dal bullone che sporge dal lato interno dello schienale.

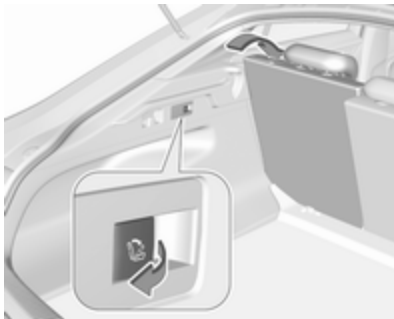

- In alternativa piegare gli schienali dei sedili dal vano di carico: tirare l'interruttore sulla parete di destra

o sinistra del vano di carico per piegare la parte corrispondente dello schienale del sedile posteriore.

⚠Avvertenza

Prestare attenzione nell'azionamento degli schienali posteriori dal vano di carico. Lo schienale si ribalta con una considerevole forza. Comporta infatti il rischio di lesioni, soprattutto per i bambini. Accertarsi che non siano presenti eventuali oggetti sui sedili posteriori o sui cuscini.

- Per alzarli, sollevare gli schienali e portarli in posizione verticale fino ad udire scatto in sede. Accertarsi che le cinghie siano posizionate correttamente e distanti dall'area di ripiegamento.



Gli schienali risultano bloccati adeguatamente in sede solo quando i contrassegni rossi sulle leve di rilascio non sono più visibili in entrambi i lati.

⚠Avvertenza

Quando si ripiega in alto, assicurarsi che gli schienali siano saldamente bloccati in posizione prima della guida. In caso contrario si potrebbero verificare lesioni alla persona o danni al carico o al veicolo in caso di forti frenate o collisioni.

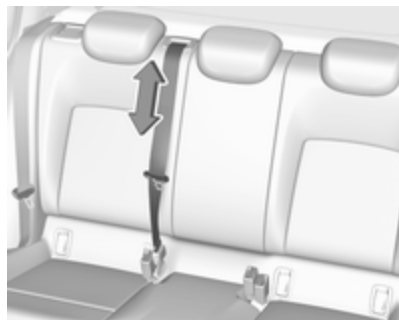

Rialzando lo schienale troppo velocemente, la cintura di sicurezza del sedile centrale potrebbe bloccarsi. Per sbloccare il riavvolgitore, spingere la cintura verso l'interno o tirarla di circa 20 mm poi rilasciarla.

Portaoggetti posteriore

Contenitore portaoggetti

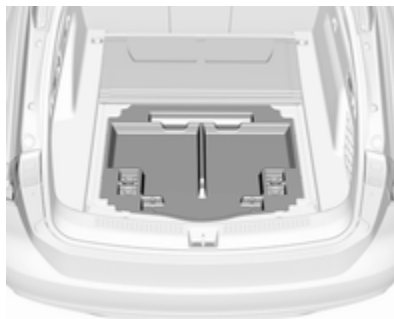

Nel vano di carico si trova un contenitore portaoggetti. Rimuovere la copertura per accedere al contenitore portaoggetti.

Copertura portaoggetti del pianale posteriore ⇨ 84.

Copertura del vano di carico

Non collocare oggetti sulla copertura.

Grand Sport

Smontaggio della copertura

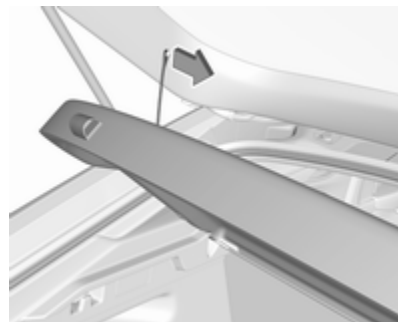

Sganciare le cinghie di fissaggio dal portellone.



Sollevare la copertura dal lato posteriore.

Rimuovere la copertura.

Posizionamento della copertura

Inserire la copertura nelle guide laterali e abbassarla. Attaccare le cinghie di fissaggio al portellone.

Sports Tourer, Country Tourer

Chiusura della tendina parasole avvolgibile

Tirare la tendina parasole avvolgibile utilizzando la maniglia verso il retro e in alto fino a quando si innesta nei fermi rivolti lateralmente.

Apertura della tendina parasole avvolgibile

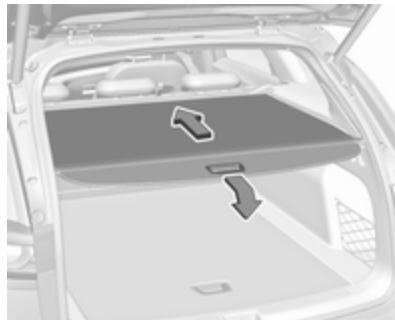

Tirare la maniglia della tendina parasole verso il retro e in basso. La copertura si avvolge automaticamente.

Aprendo la tendina parasole avvolgibile in posizione di carico

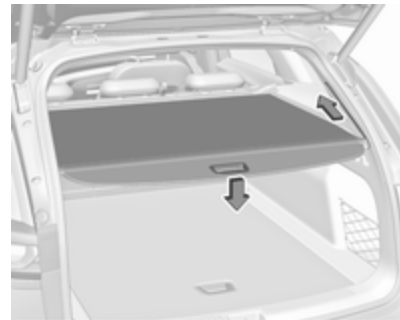

Premere la maniglia della tendina parasole avvolgibile.

La parte posteriore della tendina parasole avvolgibile viene guidata automaticamente verso l'alto.

Rimozione della tendina parasole avvolgibile

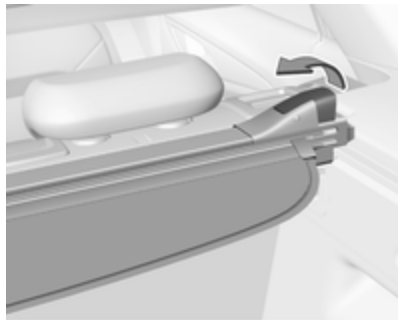

Apertura della tendina parasole avvolgibile.

Tirare la leva di sblocco sul lato destro verso l'alto e tenerla in posizione. Sollevare la tendina parasole avvolgibile a partire dal lato destro e sganciarla dai fermi.

Montaggio della tendina parasole avvolgibile

Inserire il lato sinistro della tendina parasole avvolgibile nella scanalatura, quindi tirare la leva di sblocco verso l'alto.

Mantenere inserito il lato destro della tendina parasole nella scanalatura e innestare.

Copertura portaoggetti del pianale posteriore

Grand Sport

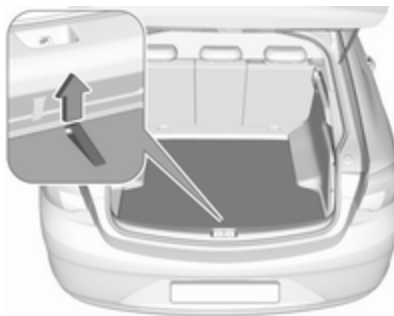

È possibile rimuovere la copertura del pavimento posteriore. Sollevare la copertura sull'angolo e rimuovere.

Sports Tourer, Country Tourer

La copertura del pavimento posteriore può essere ripiegata.

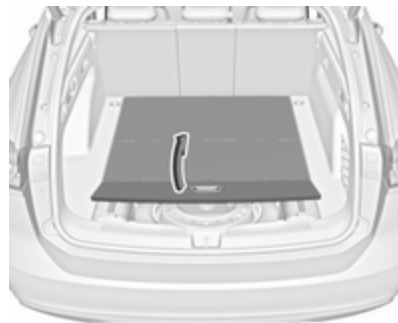

Tirare la maniglia e ripiegare la parte posteriore della copertura in avanti.



Posizionare la copertura ripiegata dritta dietro agli schienali dei sedili posteriori.

Occhielli di ancoraggio

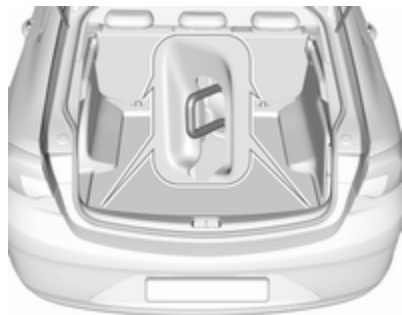

Gli occhielli di ancoraggio sono progettati per fissare gli oggetti ed evitare che scivolino. Devono essere utilizzati per fissare delle cinghie di ancoraggio o una rete fermabagagli.

Sistema di gestione del carico

Il sistema di guide di carico è un sistema mobile per garantire che gli oggetti posizionati nel pianale del vano di carico non scivolino.

Montaggio di carrelli nelle guide



Inserire i carrelli nelle guide sul pianale del vano di carico. Utilizzare pertanto la scanalatura nella guida e premere il pulsante sul carrello durante l'inserimento.

Utilizzando occhielli di ancoraggio

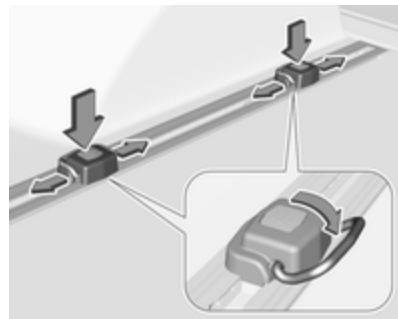

Premere il pulsante sul carrello e farlo scorrere nella posizione richiesta. Distendere gli occhielli per utilizzarli.

Rimozione

Richiudere gli occhielli di ancoraggio. Premere il pulsante di un carrello e rimuoverlo dalla guida, attraverso la scanalatura.

Rete di sicurezza

È possibile montare la rete di sicurezza dietro ai sedili posteriori. Se gli schienali dei sedili posteriori sono

ribaltati, la rete di sicurezza può essere montata dietro i sedili anteriori.

Non si devono trasportare passeggeri dietro la rete di sicurezza.

Installazione

Dietro i sedili posteriori

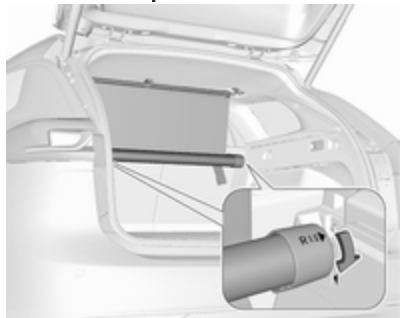

- Inserire il rullino nei fermi a destra e a sinistra. Rispettare le indicazioni di montaggio **L** (sinistra) e **R** (destra).

Ruotare il rullino leggermente in avanti fino a quando le frecce non siano disposte una di fronte all'altra, per bloccare il rullino.

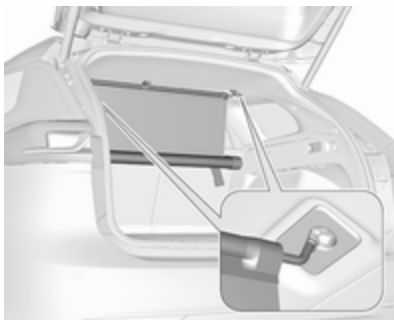

- Estrarre l'asta di supporto dal rullino. Sospendere e innestare l'asta di supporto nell'apertura di montaggio su un lato del telaio del tetto. Comprimerne l'asta, sospendere e innestare sull'altro lato.

Rimuovere la copertura del vano di carico ⇨ 82.

Dietro i sedili anteriori

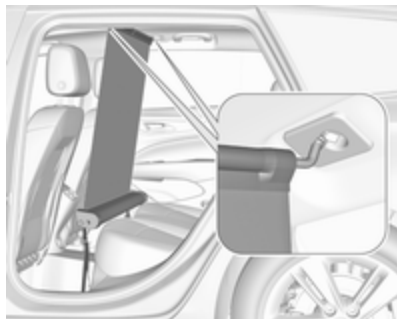

- Sospendere e innestare l'asta di supporto nell'apertura di montaggio su un lato del telaio del tetto. Comprimerne l'asta, sospendere e innestare sull'altro lato. Estrarre l'asta di supporto dal rullino.



- Fissare il rullino della rete di sicurezza agli occhielli di ancoraggio nel pannello di fronte ai sedili posteriori. Per accedere agli occhielli di ancoraggio, spingere i ganci nelle parti traforate della copertura del pannello su entrambi i lati.
- Tirare le cinghie di fissaggio in corrispondenza dell'estremità libera per tenderle.
- Spingere in basso i poggiatesta e ribaltare gli schienali dei sedili posteriori ⇨ 79.

Smontaggio

Dietro i sedili posteriori

- Rimuovere e comprimere un lato dell'asta di supporto dall'apertura di montaggio. Estrarre l'altro lato dell'asta di supporto dall'apertura di montaggio.
- Avvolgere la rete di sicurezza.

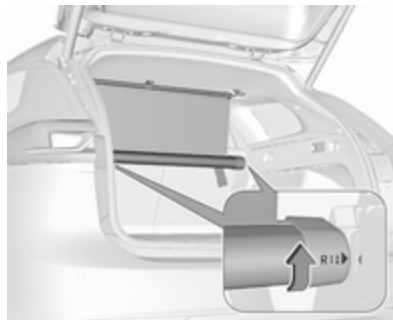

- Ruotare il rullino leggermente indietro per sbloccarlo e rimuoverlo dai fermi.

Dietro i sedili anteriori

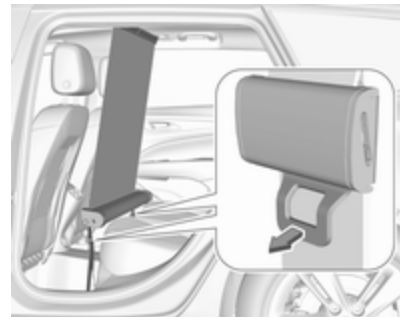

- Tirare l'aletta del tenditore su entrambi i lati per liberare le fascette.
- Rimuovere e comprimere un lato dell'asta di supporto dall'apertura di montaggio. Estrarre l'altro lato dell'asta di supporto dall'apertura di montaggio.
- Avvolgere la rete di sicurezza.
- Staccare i ganci dagli occhielli di ancoraggio.

Triangolo d'emergenza

Grand Sport

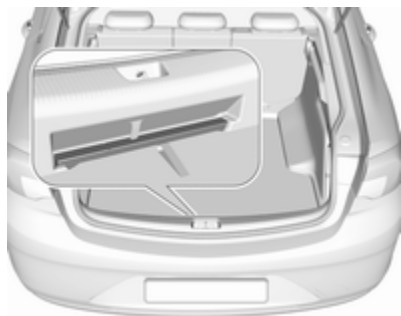

Riporre il triangolo di emergenza nella cavità che si trova sul retro del vano di carico.

Sports Tourer, Country Tourer



Riporre il triangolo d'emergenza nella pannellatura interna del portellone posteriore e fissarlo con le apposite cinghie.

Kit di pronto soccorso

Grand Sport

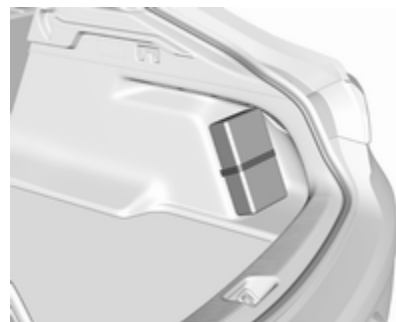

Riporre il kit di pronto soccorso sulla destra del vano di carico e fissarlo con la cinghia.

Sports Tourer, Country Tourer

Riporre il kit di pronto soccorso nella pannellatura interna del portellone posteriore e fissarlo con le apposite cinghie.

Sistema portapacchi**Portapacchi**

Per motivi di sicurezza e per evitare di danneggiare il tetto, si consiglia di usare i sistemi portapacchi specifici per il veicolo in questione. Per ulteriori informazioni, contattare la propria officina.

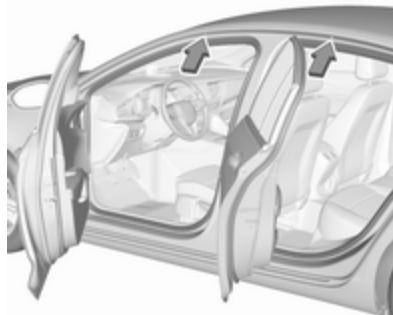
Montaggio del portapacchi**Grand Sport**

Aprire tutte le portiere.

I punti di montaggio sono posizionati in tutti i telai delle portiere della carrozzeria.

Fissare il portapacchi secondo le istruzioni di montaggio fornite con lo stesso.

Smontare il portapacchi quando non è in uso.

Sports Tourer, Country Tourer

I punti di montaggio sono posizionati in entrambe le guide del tetto.

Fissare il portapacchi sui primi due punti di montaggio seguendo le istruzioni di montaggio fornite con il portapacchi da montare sul tetto.

Smontare il portapacchi quando non è in uso.

Informazioni sul carico



- Gli oggetti pesanti nel vano di carico devono essere posizionati contro gli schienali dei sedili. Assicurarsi che gli schienali siano bloccati saldamente, cioè che non siano più visibili i contrassegni rossi dietro alle leve di sblocco. In caso di oggetti che possono essere impilati, collocare sotto quelli più pesanti.
- Per evitare che gli oggetti mobili scivolino, fissarli con cinghie allacciate agli occhielli di ancoraggio ↪ 85.

- Evitare che il carico sporga sopra il bordo superiore degli schienali.
- Non posizionare oggetti sulla copertura del vano di carico o sul quadro strumenti e non coprire il sensore nella parte superiore del quadro strumenti.
- Il carico non deve ostacolare il movimento dei pedali, del freno di stazionamento e della leva selettiva, e neppure la libertà di movimento del conducente. Non collocare oggetti nell'abitacolo senza assicurarli.
- Non viaggiare con il vano di carico aperto.

⚠ Avvertenza

Assicurarsi sempre che il carico sia fissato saldamente sul veicolo. In caso contrario, gli oggetti potrebbero essere proiettati all'interno del veicolo causando lesioni alle persone o danni al carico o al veicolo.

- Il carico utile è la differenza tra la massa complessiva ammessa a

pieno carico (vedere la targhetta del veicolo ⇨ 307) e la massa a vuoto secondo la normativa CE.

Per calcolare il carico utile, inserire i dati per il proprio veicolo nella Tabella dei pesi all'inizio del presente manuale.

La massa a vuoto CE include il peso del conducente (68 kg), del bagaglio (7 kg) e dei fluidi (con serbatoio carburante pieno al 90%).

Accessori e attrezzature opzionali aumentano la massa a vuoto.

- La presenza di un carico sul tetto aumenta la sensibilità del veicolo ai venti trasversali e influisce negativamente sul comportamento direzionale del veicolo, dal momento che ne sposta verso l'alto il baricentro. Distribuire il carico in modo uniforme e assicurarlo correttamente con cinghie di fissaggio. Regolare la pressione dei pneumatici e la velocità di marcia in base alle condizioni di carico del veicolo.

Controllare e tendere frequentemente le cinghie di fissaggio.

Non viaggiare a velocità superiori a 120 km/h.

Il carico ammesso sul tetto è di 100 kg. Il carico sul tetto è il peso combinato di portapacchi e carico.

Strumenti e comandi

Comandi	93
Regolazione del volante	93
Comandi al volante	93
Volante riscaldato	94
Avvisatore acustico	94
Tergi/lavacristalli	94
Tergi/lavalunotto	96
Temperatura esterna	97
Orologio	97
Prese di corrente	99
Carica induttiva	100
Posacenari	101
Spie, strumenti e indicatori	102
Quadro strumenti	102
Tachimetro	108
Contachilometri	108
Contachilometri parziale	108
Contagiri	109
Indicatore del livello carburante	110
Indicatore della temperatura del liquido di raffreddamento del motore	110
Display di manutenzione	110

Spie	112
Indicatori di direzione	112
Segnalazione di cintura di sicurezza non allacciata	112
Airbag e pretensionatori delle cinture di sicurezza	113
Disattivazione degli airbag	113
Sistema di ricarica	113
Spia MIL	114
Impianto freni e frizione	114
Freno di stazionamento elettrico	114
Guasto al freno di stazionamento elettrico	114
Sistema di antibloccaggio (ABS)	115
Cambio marcia	115
Distanza anteriore	115
Ausilio al mantenimento di corsia	115
Controllo elettronico della stabilità disinserito	115
Controllo elettronico della stabilità e Sistema di controllo della trazione	115
Sistema di controllo della trazione disinserito	116
Temperatura del liquido di raffreddamento del motore	116
Preriscaldamento	116

AdBlue	116
Sistema di monitoraggio pressione pneumatici	116
Pressione dell'olio motore	117
Livello carburante minimo	117
Dispositivo elettronico di bloccaggio motore	117
Luci esterne	117
Abbaglianti	117
Assistenza all'uso degli abbaglianti	117
Fari LED	118
Fendinebbia anteriori	118
Retronebbia	118
Controllo automatico della velocità di crociera	118
Cruise control adattivo	118
Rilevato veicolo davanti	118
Rilevamento dei pedoni	118
Limitatore di velocità	118
Assistente ai segnali stradali ...	119
Portiera aperta	119
Display	119
Driver Information Center	119
Visualizzatore Info	127
Display Head-Up	128
Messaggi del veicolo	131
Segnali acustici	132
Personalizzazione del veicolo ...	133

Servizio telematico	138
OnStar	138

Comandi

Regolazione del volante



Sbloccare la leva, regolare la posizione del volante, quindi riportare la leva in posizione iniziale e accertarsi che sia completamente bloccata.

Effettuare la regolazione del volante solo a veicolo fermo e bloccasterzo disinserito.

Comandi al volante



Controllo automatico della velocità di crociera e limitatore di velocità vengono azionati mediante i comandi a sinistra del volante.

Inoltre, l'allarme collisione anteriore può essere impostato utilizzando i comandi a sinistra del volante.

Il Sistema Infotainment può essere controllato tramite i comandi al volante.

Sistemi di assistenza al conducente ↗ 195.

Driver Information Centre ↗ 119.

Volante riscaldato



Premere  per inserire il riscaldamento del volante. L'attivazione è indicata dal LED sul pulsante.

Il riscaldamento funziona a motore avviato e durante un Autostop.

Sistema Stop-start  172.

Avvisatore acustico



Premere .

Tergi/lavacrystalli

Tergiparabrezza ad intervallo regolabile



HI : veloce
LO : lento
INT : intermittenza regolabile
OFF : off

Per un singolo passaggio, quando i tergicristalli non sono azionati, premere la leva in basso in posizione **1x**.

Non utilizzare se il parabrezza è ghiacciato.

Spegnere negli autolavaggi.

Intermittenza regolabile dei tergicristalli

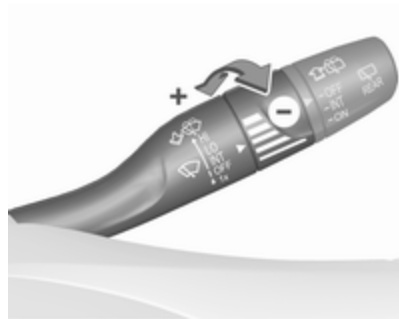

Leva tergicristalli in posizione **INT**.
Ruotare la manopola di regolazione per regolare la frequenza.

Tergiparabrezza con sensore pioggia

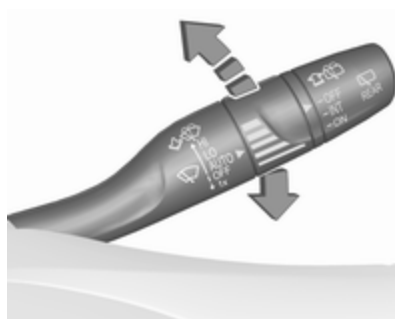

HI : veloce
LO : lento
AUTO : Funzionamento automatico con sensore pioggia
OFF : off

In posizione **AUTO** Il sensore pioggia rileva la quantità d'acqua sul parabrezza e regola automaticamente la frequenza di funzionamento dei tergicristalli.

Per un singolo passaggio, quando i tergicristalli non sono azionati, premere la leva in basso in posizione **1x**.

Non utilizzare se il parabrezza è ghiacciato.

Spegnere negli autolavaggi.

Regolazione della sensibilità del sensore pioggia



Leva tergicristalli in posizione **AUTO**.
Ruotare la manopola di regolazione per regolare la sensibilità del sensore pioggia.



Mantenere il sensore libero da polvere, sporco e ghiaccio.

La funzione del sensore pioggia è attivabile o disattivabile nella Personalizzazione del veicolo.

Selezionare l'impostazione pertinente in **Impostaz.**, ➔ **Veicolo** nel Visualizzatore Info.

Display informativo ➔ 127.

Personalizzazione del veicolo ➔ 133.

Lavacristalli



Tirare la leva. Il liquido di lavaggio viene spruzzato sul parabrezza e il tergicristalli effettua alcuni passaggi.

Liquido lavacristalli ➔ 257.

Tergi/lavalunotto

Tergilunotto



OFF : off

INT : funzionamento a intermittenza

ON : funzionamento continuo

Non utilizzare se il lunotto è ghiacciato.

Spegnere negli autolavaggi.

Il tergilunotto si attiva automaticamente attivando il tergicristalli e inserendo la retromarcia.

L'attivazione/la disattivazione di questa funzione può essere modificata nel menu **Impostaz.** del Visualizzatore Info.

Personalizzazione del veicolo ⇨ 133.

Lavalunotto



Spingere la leva.

Il liquido di lavaggio viene spruzzato sul lunotto posteriore e il tergicristalli effettua alcuni passaggi.

Il sistema lavalunotto si disattiva quando il livello del liquido risulta insufficiente.

Liquido lavacrystalli ⇨ 257.

Temperatura esterna

Le diminuzioni di temperatura vengono indicate immediatamente, mentre gli aumenti di temperatura solo dopo un certo intervallo di tempo.



L'illustrazione mostra un esempio.



Possibilità di
ghiaccio guidare
con cautela

Se la temperatura esterna scende fino a 3 °C, il Driver Information Centre visualizza un messaggio di avvertimento.

⚠ Avvertenza

Il manto stradale potrebbe essere già ghiacciato, anche se il display indica che la temperatura è di alcuni gradi superiore a 0 °C.

Orologio

Il Visualizzatore Info visualizza la data e l'ora ⇨ 127.

Multimedia Navi

Premere  e quindi selezionare **Impostazioni**.

Selezionare **Data e ora** per visualizzare il relativo sottomenu.



Imposta formato ora

Per selezionare il formato desiderato per l'ora, toccare i pulsanti a schermo **12 h** o **24 h**.

Imposta formato data

Per selezionare il formato di data desiderato, selezionare **Imposta formato data** e scegliere tra le opzioni disponibili nel sottomenù.

Imposta Automatico

Per scegliere l'impostazione automatica o manuale di ora e data, selezionare **Imposta Automatico**.

Perché ora e data vengano impostate automaticamente, selezionare **Acceso - RDS**.

Perché ora e data vengano impostate manualmente, selezionare **Spento - Manuale**. Se **Imposta Automatico** viene impostato su **Spento - Manuale**, le voci del sottomenù **Imposta ora** e **Imposta data** possono essere selezionate.

Imposta ora e data

Per regolare le impostazioni di ora e data, selezionare **Imposta ora** o **Imposta data**.

Toccare **+** e **-** per regolare le impostazioni.

Multimedia / Multimedia Navi Pro



Premere  e selezionare **Impostaz..**

Selezionare **Data / ora**.

Il fuso orario, l'ora e la data vengono fornite automaticamente come impostazione predefinita.



È inoltre possibile modificare manualmente tutti i valori. In tal caso, le funzioni di impostazione automatica devono essere disattivate portando in posizione "O" le icone di fianco a **Data e ora automatiche** e **Fuso orario automatico**.

Impostare ora o data

Selezionare **Imposta ora** o **Imposta data** per entrare nel relativo sottomenu. Regolare i valori toccando  o .

Premere  per uscire dal sottomenu e salvare il nuovo valore. Premere "x" per uscire senza salvare.

Impostare il fuso orario

Selezionare **Seleziona fuso orario** per entrare nel relativo sottomenù. Scorrire la lista toccando  o . Selezionare il fuso orario desiderato toccando la relativa voce dell'elenco.

Premere  per uscire dal sottomenu e salvare il nuovo valore. Premere "x" per uscire senza salvare.

Impostare il formato dell'ora

L'ora viene visualizzata in formato 24 ore come impostazione predefinita. Per impostare il formato a 12 ore, portare in posizione "O" l'icona di fianco a **Formato 24 ore**.

Prese di corrente



Una presa di corrente da 12 V è posizionata nella consolle centrale. Se l'accensione è disinserita, questa presa di corrente è disattivata.



Sports Tourer, Country Tourer: Una presa di corrente da 12 V è posizionata sulla parete sinistra nel vano di carico.

Se l'accensione è disinserita, questa presa di corrente rimane attiva.

Non superare il consumo massimo di 120 Watt.

Collegare solo accessori elettrici conformi con i requisiti di compatibilità elettromagnetica specificati nella norma DIN VDE 40 839.

Non collegare accessori che generano corrente, come caricabatterie o batterie.

Evitare l'uso di spine non idonee per non danneggiare le prese.

Sistema Stop-start ⇄ 172.

Porta USB



Due porte USB per la carica di dispositivi si trovano sotto il bracciolo pieghevole. Queste porte sono anche dotate di una connessione dati per il sistema Infotainment.

Preso di ricarica USB

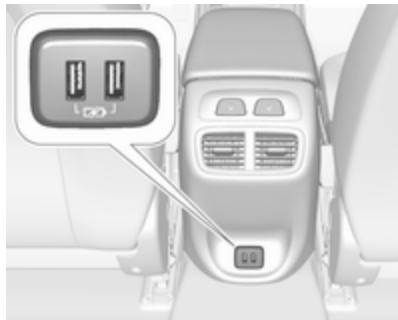

Due porte USB per caricare dispositivi sono presenti nella parte posteriore della consolle centrale.

Avviso

Le prese devono sempre essere mantenute pulite e asciutte.

Carica induttiva

⚠Avvertenza

La carica induttiva può influenzare il funzionamento di pace-maker o altri dispositivi medici. Se possi-

bile, richiedere il parere di un medico prima di utilizzare il dispositivo di carica induttivo.

⚠Avvertenza

Rimuovere tutti gli oggetti metallici dal dispositivo di carica prima di caricare i dispositivi mobili, poiché questi oggetti potrebbero scaldarsi parecchio.

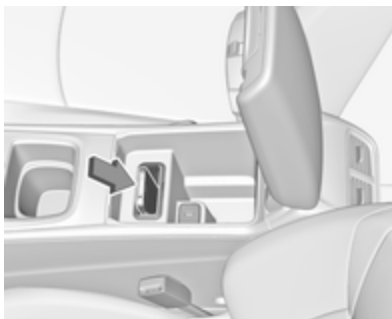

Per caricare un dispositivo, è necessario accendere il quadro.

La sede per la carica si trova sotto il bracciolo anteriore.

Per caricare un dispositivo mobile:

1. Rimuovere tutti gli oggetti dalla sede di ricarica altrimenti il sistema non riesce ad effettuare la ricarica.
2. Inserire il dispositivo mobile con il display rivolto verso la parte posteriore nella sede di ricarica. Lo stato di ricarica è indicato nel Visualizzatore Info  e indica se il dispositivo mobile è posizionato correttamente.

Se  non viene visualizzato, rimuovere il dispositivo mobile dalla sede. Ruotare il dispositivo mobile di 180 gradi e attendere tre secondi prima d'inserirlo di nuovo.

I dispositivi mobili compatibili con PMA, Qi e A4WP possono essere ricaricati a induzione.

Su alcuni dispositivi mobili, un coperchio posteriore con una bobina integrata o un rivestimento potrebbe essere necessario per utilizzare la carica induttiva.

Le dimensioni del dispositivo mobile devono essere inferiori a 8 cm di larghezza e 15 cm di lunghezza per poterlo inserire nel dispositivo di carica.

La presenza o meno di una custodia protettiva per il dispositivo può avere un impatto sulla ricarica a induzione.

Posaceneri

Attenzione

Da utilizzare esclusivamente per la cenere e non per materiale infiammabile.



Un posaceneri estraibile può essere collocato nei portalatrine.

Spie, strumenti e indicatori

Quadro strumenti

In base alla versione, sono disponibili tre quadri strumenti:

- Livello base
- Livello medio
- Livello alto

Il quadro strumenti di livello alto può essere visualizzato come modalità Sport o modalità Tour.

Quadro strumenti di livello base

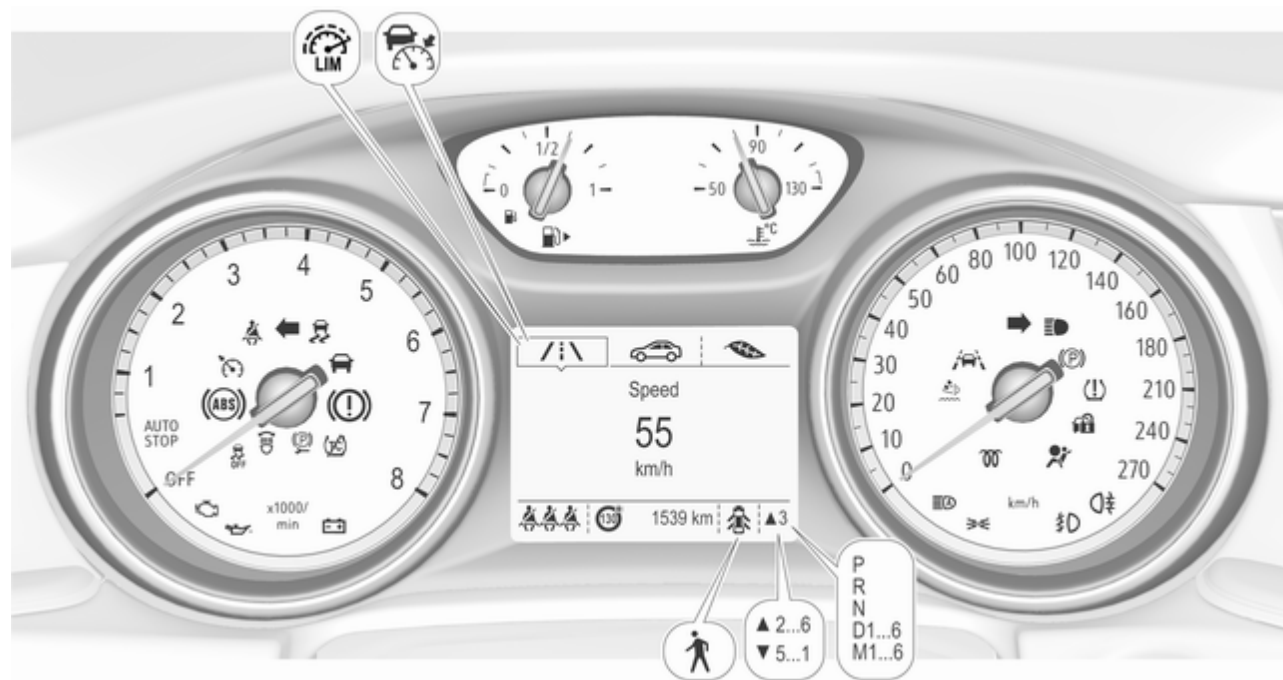

Quadro strumenti di livello medio



Quadro strumenti di livello alto, modalità Sport

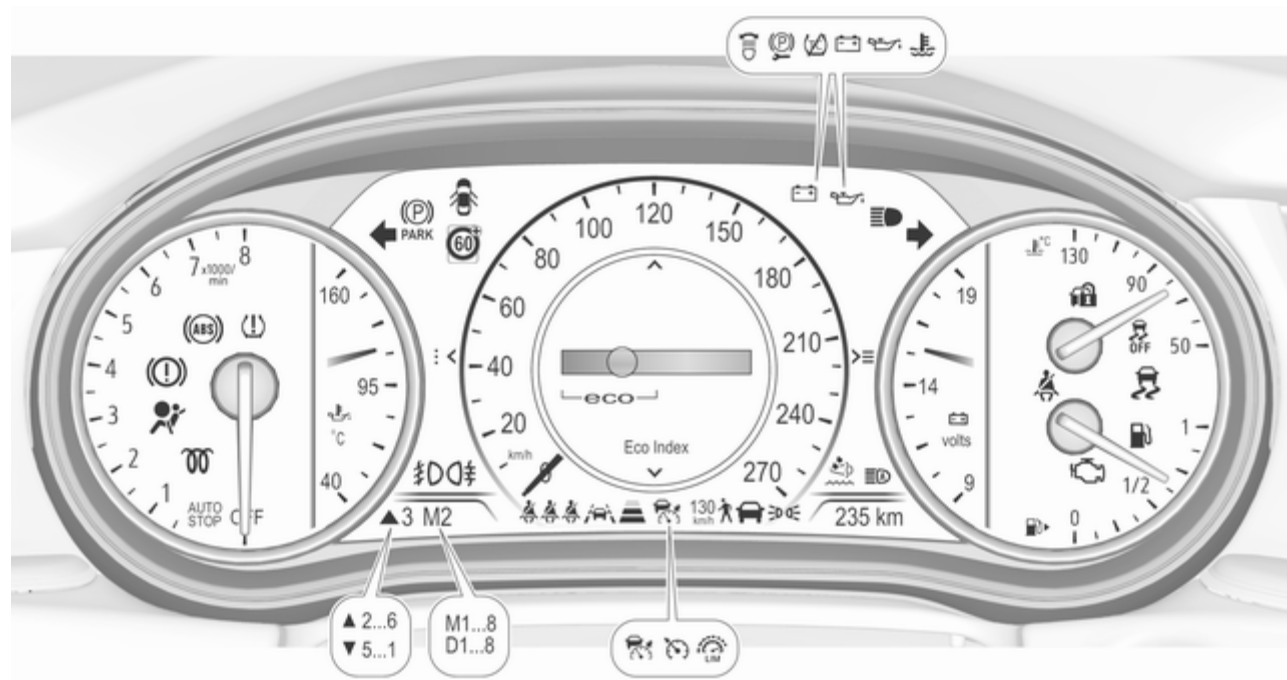



Quadro strumenti di livello alto, modalità Touring



Panoramica

 Indicatori di direzione ⇨ 112

 Segnalazione cintura di sicurezza non allacciata ⇨ 112

 Airbag e pretensionatori delle cinture di sicurezza ⇨ 113

 Disattivazione dell'airbag ⇨ 113

 Sistema di ricarica ⇨ 113

 Spia MIL ⇨ 114

 Impianto freni e frizione ⇨ 114

 Freno di stazionamento elettrico ⇨ 114

 Guasto del freno di stazionamento elettrico ⇨ 114

 Sistema di antibloccaggio (ABS) ⇨ 115

 Cambio marcia ⇨ 115

 Distanza di sicurezza ⇨ 115

 Ausilio al mantenimento di corsia ⇨ 115

 Controllo elettronico della stabilità disinserito ⇨ 115

 Controllo elettronico della stabilità e Sistema di controllo della trazione ⇨ 115

 Sistema di controllo della trazione disattivo ⇨ 116

 Temperatura del liquido di raffreddamento del motore ⇨ 116

 Preriscaldamento ⇨ 116

 AdBlue ⇨ 116

 Sistema di monitoraggio della pressione dei pneumatici ⇨ 116

 Pressione dell'olio motore ⇨ 117

 Livello basso del carburante ⇨ 117

 Dispositivo elettronico di bloccaggio motore ⇨ 117

 Luci esterne ⇨ 117

 Abbaglianti ⇨ 117

 Assistenza all'uso degli abbaglianti ⇨ 117

 Fari LED ⇨ 118

 Fendinebbia anteriori ⇨ 118

 Retronebbia ⇨ 118

 Controllo automatico della velocità di crociera ⇨ 118

 Cruise control adattivo ⇨ 118

 Rilevato veicolo davanti ⇨ 118

 Rilevato pedone di fronte ⇨ 118

 Limitatore di velocità ⇨ 118

 Assistente ai segnali stradali ⇨ 119

 Portiera aperta ⇨ 119

Tachimetro



Indica la velocità del veicolo.

Contachilometri



La distanza registrata totale è visualizzata in km.

Contachilometri parziale

La distanza registrata dall'ultimo reset è visualizzata sulla pagina del computer di bordo.

Il contachilometri parziale registra fino a 9.999 km e poi si azzerava.

Per diversi viaggi sono selezionabili due diverse pagine di contachilometri.

Quadro strumenti di livello base



Selezionare sul menù principale. Scegliere la pagina **Tragitto 1** o **Tragitto 2** premendo o sul volante.

Ogni contachilometri parziale è ripristinabile separatamente a quadro acceso: selezionare la rispettiva pagina, premere sul volante. Confermare selezionando **Sì**: quando viene visualizzato il messaggio di conferma.

Quadro strumenti di livello medio



Selezionare la pagina informazioni **i** sul menù principale. Scegliere la pagina **Tragitto 1** o **Tragitto 2** premendo \vee o \wedge sul volante.

Ogni contachilometri parziale è ripristinabile separatamente a quadro acceso: selezionare la rispettiva pagina, premere \checkmark sul volante. Confermare selezionando **Si**: quando viene visualizzato il messaggio di conferma.

Driver Information Centre \rightarrow 119.

Quadro strumenti di livello alto



Selezionare la pagina **Info** sul menu principale. Scegliere la pagina **Tragitto A** o **Tragitto B** premendo \vee o \wedge sul volante.

Ogni contachilometri parziale è ripristinabile separatamente a quadro acceso: selezionare la rispettiva pagina, premere $>$. Confermare il ripristino premendo \checkmark .

Contagiri



Indica la velocità di rotazione del motore.

Viaggiare quanto più possibile al regime più basso per ogni marcia.

Attenzione

Se l'ago è nella zona rossa di pericolo, è stato superato il massimo dei giri ammesso. Pericolo per il motore.

Indicatore del livello carburante



Visualizza il livello del carburante.

La freccia indica il lato veicolo dove si trova lo sportellino di rifornimento carburante.

Se il livello nel serbatoio è basso, si accende la spia . Se lampeggia, è necessario fare rifornimento immediatamente.

Non svuotare mai completamente il serbatoio carburante.

Poiché nel serbatoio rimane sempre una certa quantità di carburante, la quantità necessaria per riempirlo è inferiore alla capacità del serbatoio carburante specificata.

Indicatore della temperatura del liquido di raffreddamento del motore

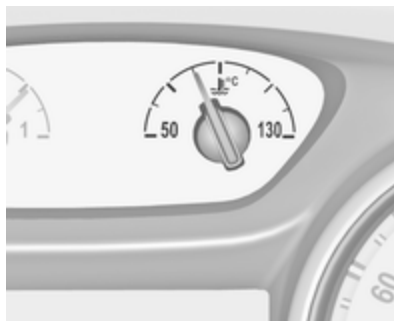

Indica la temperatura del liquido di raffreddamento.

- 50° : temperatura di esercizio del motore non ancora raggiunta
- 90° (sette centrale) : temperatura di esercizio normale
- 130° : temperatura troppo alta

Attenzione

Se la temperatura del liquido di raffreddamento del motore è troppo alta, arrestare il veicolo e spegnere il motore. Pericolo per il motore. Controllare il livello del liquido di raffreddamento.

Display di manutenzione

Il sistema di monitoraggio dell'olio motore informa quando l'olio motore e il filtro dell'olio devono essere sostituiti. A seconda delle condizioni di guida, l'intervallo indicato per il cambio dell'olio motore e del filtro può variare notevolmente.

Quando il sistema ha calcolato che la durata dell'olio motore è diminuita, nel Driver Information Centre viene visualizzato **Cambio olio motore a**

breve. Far sostituire l'olio motore e il filtro da un'officina entro una settimana o entro 500 km di percorrenza, a seconda del termine che viene raggiunto per primo.

Ciò può essere effettuato come un ulteriore cambio dell'olio motore e del filtro o come parte di un regolare intervento di manutenzione.



Il menu della durata rimanente dell'olio è visualizzato nel Driver Information Center ⇨ 119.



Selezionare il menu **Info**, **i** o  premendo ◀ sul volante. Premere ▼ per selezionare la pagina **Vita utile residua dell'olio motore**.

La durata rimanente dell'olio è indicata in percentuale.

Reset

Sul visualizzatore Base, premere **SET/CLR** sulla leva dell'indicatore di direzione per diversi secondi per azzerare. L'accensione deve essere inserita, ma il motore deve essere spento.

Sul visualizzatore di livello medio, premere ✓ sul volante. Confermare il ripristino selezionando **SI**: e premendo nuovamente ✓. L'accensione deve essere inserita, ma il motore deve essere spento.

Sul display di livello alto premere ► sul volante per aprire la sottocartella. Selezionare **Ripristina** e confermare premendo ✓. L'accensione deve essere inserita, ma il motore deve essere spento.

Per garantire il corretto funzionamento del sistema questo deve essere azzerato ad ogni cambio dell'olio motore. Rivolgersi ad un'officina.

Prossima Manutenzione

Quando è necessario un intervento di manutenzione al veicolo, un messaggio viene visualizzato nel Driver Information Center. Rivolgersi ad un'officina per eseguire un intervento di manutenzione entro una settimana o 500 km, a seconda del termine che viene raggiunto per primo.

Informazioni di manutenzione ⇨ 303.

Spie

Le spie descritte non sono presenti in tutti i veicoli. Le descrizioni si riferiscono a veicoli provvisti di strumentazione completa. La posizione delle spie può variare in funzione dell'allestimento. All'inserimento dell'accensione, gran parte delle spie si accendono brevemente per una prova di funzionalità.

I colori delle spie significano:

rosso : pericolo, segnalazione importante

giallo : avvertenza, informazioni, guasto

verde : conferma di attivazione

blu : conferma di attivazione

bianco : conferma di attivazione

Vedere tutte le spie sui diversi quadri strumenti ⇨ 102.

Indicatori di direzione

Il simbolo ⇄ si accende o lampeggia in verde.

Accesso per breve tempo

La spia si accende brevemente all'accensione delle luci di parcheggio.

Lampeggiante

Un indicatore di direzione o i segnalatori di emergenza sono attivati.

Lampeggio veloce: guasto ad uno degli indicatori di direzione o al rispettivo fusibile, guasto all'indicatore di direzione del rimorchio.

Sostituzione delle lampadine ⇨ 262.

Fusibili ⇨ 272.

Indicatori di direzione ⇨ 149.

Segnalazione di cintura di sicurezza non allacciata

Segnalazione di cintura di sicurezza anteriore non allacciata

Il simbolo  relativo al sedile del conducente si accende o lampeggia in rosso nel quadro strumenti.



Il simbolo  relativo al sedile del passeggero anteriore si accende o lampeggia in rosso nella consolle del tetto quando il sedile è occupato.

Accesso

Dopo l'inserimento dell'accensione, finché la cintura di sicurezza non viene allacciata.

Lampeggiante

Dopo aver avviato il motore per un massimo di 100 secondi finché la cintura di sicurezza non viene allacciata.

Segnalazione di cintura di sicurezza posteriore non allacciata

☹ o □ si accende o lampeggia in bianco (con Driver Information Center di livello base) o in rosso (con Driver Information Center di livello medio e alto).

☹ acceso

Per 60 secondi dopo che l'accensione è stata inserita: la cintura di sicurezza non è allacciata.

□ acceso

Per 60 secondi dopo che l'accensione è stata inserita: la cintura di sicurezza è stata allacciata. Una volta trascorso questo periodo, le spie dei sedili con cinture allacciate o ancora non allacciate recano il simbolo □.

☹ si accende o lampeggia

La cintura di sicurezza è stata slacciata.

Nessuna indicazione

Tutte le cinture di sicurezza dei sedili posteriori sono state allacciate prima dell'inserimento dell'accensione.

Allacciare la cintura di sicurezza
↪ 60.

Airbag e pretensionatori delle cinture di sicurezza

Il simbolo ☹ si accende in rosso.

All'inserimento dell'accensione, la spia si accende per circa 4 secondi. Se non si accende, non si spegne dopo 4 secondi o se si accende durante la guida, significa che c'è una disfunzione nel sistema degli airbag. Rivolgersi ad un'officina. Gli airbag e i pretensionatori delle cinture di sicurezza potrebbero non attivarsi in caso di incidente.

Se il simbolo ☹ rimane acceso fisso, indica l'avvenuta attivazione dei pretensionatori delle cinture di sicurezza o degli airbag.

⚠ Avvertenza

Rivolgersi immediatamente ad un'officina per eliminare il guasto.

Pretensionatori delle cinture di sicurezza
↪ 59.

Sistema airbag ↪ 61.

Disattivazione degli airbag



Il simbolo ☹ si accende in giallo.

L'airbag del passeggero anteriore è attivato.

Il simbolo ☹ si accende in giallo.

L'airbag del passeggero anteriore è disattivato.

Disattivazione dell'airbag ↪ 66.

Sistema di ricarica

Il simbolo ☹ si accende in rosso.

Si accende all'inserimento dell'accensione e si spegne poco dopo l'avvio del motore.

Acceso con il motore in funzione

Arrestare il veicolo e spegnere il motore. La batteria del veicolo non viene ricaricata. E il raffreddamento del motore potrebbe interrompersi. Il servofreno potrebbe non funzionare. Rivolgersi ad un'officina.

Spia MIL

Il simbolo  si accende o lampeggia in giallo.

Si accende all'inserimento dell'accensione e si spegne poco dopo l'avvio del motore.

Acceso con il motore in funzione

Guasto nel sistema di controllo delle emissioni. Potrebbero essere stati superati i limiti di emissioni consentiti.

Il processo di pulizia del filtro di scarico non è potenzialmente possibile.

Rivolgersi immediatamente ad un'officina.

Lampeggia con il motore in funzione

Guasto che potrebbe comportare il danneggiamento del convertitore catalitico. Accelerare con più moderazione finché la spia non smette di lampeggiare. Rivolgersi immediatamente ad un'officina.

Impianto freni e frizione

Il simbolo  si accende in rosso.

Il livello del liquido dei freni e della frizione è troppo basso.

 Avvertenza

Arrestare il veicolo e non proseguire il viaggio. Rivolgersi ad un'officina.

Freno di stazionamento elettrico

Il simbolo  si accende o lampeggia in rosso.

Acceso

Il freno di stazionamento elettrico è azionato  187.

Lampeggiante

Il freno di stazionamento elettrico non è azionato completamente o è rilasciato. Premere il pedale del freno e cercare di resettare il sistema rilasciando azionando di nuovo il freno di stazionamento elettrico. Se  continua a lampeggiare non utilizzare la vettura ma rivolgersi ad un'officina.

Guasto al freno di stazionamento elettrico

Il simbolo  si accende o lampeggia in giallo.

Acceso

Il freno di stazionamento elettrico funziona con prestazioni ridotte  187.

Lampeggiante

Il freno di stazionamento elettrico è in modalità di assistenza. Arrestare il veicolo, inserire e rilasciare il freno di stazionamento elettrico per effettuare il reset.

Avvertenza

Rivolgersi immediatamente ad un'officina per eliminare il guasto. Fino a quando non è stato posto rimedio alla causa del guasto, evitare di parcheggiare su strade inclinate.

Sistema di antibloccaggio (ABS)

Il simbolo  si accende in giallo.

Si accende per alcuni secondi dopo l'inserimento dell'accensione.

Quando la spia si spegne, il sistema è pronto per il funzionamento.

Se la spia non si spegne dopo alcuni secondi o se si accende durante la marcia, è presente un guasto

dell'ABS. L'impianto frenante rimane operativo, ma senza la regolazione ABS.

Sistema di antibloccaggio ⇨ 187.

Cambio marcia

Viene indicato ▲ oppure ▼ con il numero di una marcia superiore o inferiore quando è consigliato il passaggio a una marcia superiore o inferiore per risparmiare carburante.

Distanza anteriore

 indica l'impostazione di sensibilità dell'allarme collisione anteriore per mezzo di barre a riempimento.

Allarme collisione anteriore ⇨ 209.

Ausilio al mantenimento di corsia

Il simbolo  si accende in verde o si accende o lampeggia in giallo.

Acceso in verde

Il sistema è inserito e pronto ad entrare in funzione.

Acceso in giallo

Il sistema si avvicina ad una linea di demarcazione di corsia senza utilizzare l'indicatore di direzione in quella direzione.

Lampeggiante in giallo

Il sistema riconosce che la corsia è stata abbondantemente superata.

Ausilio al mantenimento di corsia ⇨ 240.

Controllo elettronico della stabilità disinserito

Il simbolo  si accende in giallo.

Sistema disinserito.

Controllo elettronico della stabilità e Sistema di controllo della trazione

Il simbolo  si accende o lampeggia in giallo.

Acceso

Si è verificato un guasto nel sistema. È possibile continuare il viaggio. Tuttavia, a seconda delle condizioni del manto stradale, la stabilità di guida potrebbe risultare compromessa.

Rivolgersi ad un'officina per eliminare la causa del guasto.

Lampeggiante

Il sistema è correttamente inserito. La potenza sviluppata dal motore potrebbe risultare ridotta e il veicolo potrebbe venire leggermente frenato in modo automatico.

Controllo elettronico della stabilità
↻ 191.

Sistema di controllo della trazione
↻ 190.

Sistema di controllo della trazione disinserito

Il simbolo  si accende in giallo.

Sistema disinserito.

Temperatura del liquido di raffreddamento del motore

Il simbolo  si accende in rosso.

Acceso con il motore in funzione

Arrestare il veicolo e spegnere il motore.

Attenzione

La temperatura del liquido di raffreddamento è troppo alta.

Controllare immediatamente il livello del liquido di raffreddamento ↻ 256.

Se il livello del liquido è sufficiente, rivolgersi ad un'officina.

Preriscaldamento

Il simbolo  si accende in giallo.

Il preriscaldamento del motore diesel è attivato. Si attiva solamente quando la temperatura esterna è bassa. Avviare il motore quando la spia si spegne.

AdBlue

Il simbolo  lampeggia in giallo.

Il livello di AdBlue è basso. Rabboccare appena possibile con liquido AdBlue per evitare che il motore non si avvii.

AdBlue ↻ 177.

Sistema di monitoraggio pressione pneumatici

Il simbolo  si accende o lampeggia in giallo.

Acceso

Perdita di pressione dei pneumatici. Arrestare immediatamente il veicolo e controllare la pressione dei pneumatici.

Lampeggiante

Guasto del sistema oppure è montato un pneumatico privo di sensore di pressione (come ad esempio la ruota di scorta). La spia si accende in modalità fissa dopo 60 - 90 secondi. Rivolgersi ad un'officina.

Pressione dell'olio motore

Il simbolo  si accende in rosso.

Si accende all'inserimento dell'accensione e si spegne poco dopo l'avvio del motore.

Accesso con il motore in funzione

Attenzione

La lubrificazione del motore potrebbe essere interrotta. Ciò potrebbe comportare danni al motore e/o il blocco delle ruote motrici.

1. Premere il pedale della frizione.
2. Selezionare la marcia folle.
3. Togliere dalla strada senza ostacolare il traffico.
4. Disinserire l'accensione.

⚠ Avvertenza

A motore spento è necessaria una forza considerevolmente maggiore per frenare e sterzare.

Durante un Autostop, il servofreno rimane operativo.

Non estrarre la chiave di accensione fino all'arresto completo del veicolo, altrimenti il bloccasterzo potrebbe inserirsi all'improvviso.

Tenere il motore spento e far trainare il veicolo fino a un'officina.

Livello carburante minimo

Il simbolo  si accende o lampeggia in giallo.

Accesso

Il livello del carburante nel serbatoio è insufficiente.

Lampeggiante

Carburante consumato. Effettuare immediatamente il rifornimento. Non svuotare mai completamente il serbatoio.

Rifornimento ⇨ 245.

Convertitore catalitico ⇨ 177.

Spurgo del sistema di alimentazione diesel ⇨ 261.

Dispositivo elettronico di bloccaggio motore

Il simbolo  lampeggia in giallo.

Guasto del dispositivo elettronico di bloccaggio motore. Non è possibile avviare il motore.

Dispositivo elettronico di bloccaggio motore ⇨ 38.

Luci esterne

Il simbolo  si accende in verde.

Le luci esterne sono accese ⇨ 143.

Abbaglianti

Il simbolo  si accende in blu.

Si accende quando i fari abbaglianti sono accesi o durante il lampeggio dei fari ⇨ 144.

Assistenza all'uso degli abbaglianti

Il simbolo  si accende in verde.

L'assistenza all'uso degli abbaglianti è azionata ⇨ 144.

Fari LED

Il simbolo  si accende o lampeggia in giallo.

Accesso

Guasto nel sistema.

Rivolgersi ad un'officina.

Lampeggiante

Il sistema è passato agli anabbaglianti simmetrici.

La spia  lampeggia per circa 4 secondi dopo l'accensione del quadro come avviso per i fari simmetrici ⇨ 146.

Fendinebbia anteriori

Il simbolo  si accende in verde.

I fendinebbia sono accesi ⇨ 149.

Retronebbia

Il simbolo  si accende in giallo.

Il retronebbia è acceso ⇨ 149.

Controllo automatico della velocità di crociera

 si accende in bianco o verde.

Accesso in bianco

Sistema inserito.

Accesso in verde

Il controllo automatico della velocità di crociera è attivo. L'impostazione della velocità viene indicata nel Driver Information Center.

Controllo automatico della velocità di crociera ⇨ 195.

Cruise control adattivo

 si accende nel Driver Information Centre.

Il simbolo si accende in bianco

Sistema inserito.

Il simbolo si accende in verde

Il Cruise control adattivo è attivo.

Cruise control adattivo ⇨ 198.

Rilevato veicolo davanti

 si illumina in verde o in giallo.

Accesso in verde

Rilevamento di un veicolo davanti che marcia sulla stessa corsia.

Accesso in giallo

La distanza con un veicolo antecedente in movimento diventa troppo breve o quando ci si avvicina ad un altro veicolo troppo rapidamente.

Cruise control adattivo ⇨ 198.

Allarme collisione anteriore ⇨ 209.

Rilevamento dei pedoni

Il simbolo  si accende in giallo.

È stato rilevato un pedone di fronte.

Limitatore di velocità

 si accende in bianco o verde.

Accesso in bianco

Sistema inserito.

Accesso in verde

Il limitatore di velocità è attivo. La velocità impostata è indicata vicino al simbolo .

Limitatore di velocità ⇨ 197.

Assistente ai segnali stradali

☉ visualizza la segnaletica stradale rilevata come spia.

Assistente ai segnali stradali ⇨ 236.

Portiera aperta

Il simbolo  si accende in rosso.

Una portiera o il portellone posteriore è aperta/o.

Display

Driver Information Center

Il Driver Information Center si trova nel quadro strumenti.

In base alla versione e al quadro strumenti, il Driver Information Center è disponibile come display di livello base, display di livello medio o display di livello alto.

In base alle dotazioni il Driver Information Center indica:

- contachilometri parziale e totale
- informazioni del veicolo
- info parzializz. carburante
- informazioni sull'economia di guida
- messaggi di avviso e del veicolo
- informazioni audio e infotainment
- informazioni sul telefono
- informazioni sulla navigazione
- impostazioni veicolo

Display di livello base

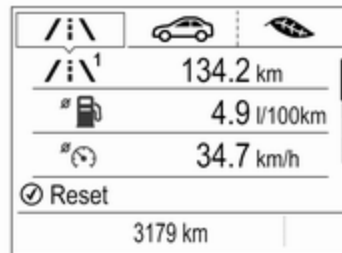

Selezione di menu e funzioni Comandi al volante

I menu e le funzioni possono essere selezionati mediante i pulsanti sul lato destro del volante.



Premere ◀ oppure ▶ per passare da un menù principale all'altro o per passare da un sottomenu al livello del menu immediatamente superiore.

Premere ▼ o ▲ per scorrere le pagine dei sottomenu della voce del menu principale selezionata. Questi pulsanti possono essere utilizzati anche per modificare un valore numerico.

Premere ✓ per selezionare una funzione o barrare una casella in una finestra di dialogo.

I messaggi di assistenza e del veicolo vengono visualizzati all'occorrenza nel Driver Information Center. Confermare i messaggi premendo ✓.

Messaggi del veicolo ⇨ 131.

Menu principale

I menu principali sono:

- Informazioni su viaggio/carburante, visualizzate da /i\.
- Informazioni sul veicolo, visualizzate da 🚗.
- Informazioni eco, visualizzate da 🌿.

Alcune delle funzioni visualizzato sono diverse a seconda che il veicolo sia in movimento o fermo e alcune funzioni sono attive solo quando il veicolo è in movimento.

Visualizzatore di livello medio



Selezione di menu e funzioni

I menu e le funzioni possono essere selezionati mediante i pulsanti sul lato destro del volante.



Scorrere il menu principale premendo ◀ o ▶.

Premere ▼ o ▲ per scorrere le pagine dei sottomenu della voce del menu principale selezionata. Questi pulsanti possono essere utilizzati anche per modificare un valore numerico.

Premere ✓ per selezionare una funzione o barrare una casella in una finestra di dialogo.

I messaggi di assistenza e del veicolo vengono visualizzati all'occorrenza nel Driver Information Center. Confermare i messaggi premendo ✓.

Messaggi del veicolo ⇨ 131.

Menu principale

I menu principali sono:

- Pagina iniziale, visualizzate dall'icona ⚡.
- Informazioni su viaggio/carburante, visualizzate dall'icona i.
- Informazioni audio, visualizzate dall'icona 🎵.
- Informazioni sulla navigazione, visualizzate dall'icona ▲.
- Informazioni sul telefono, visualizzate dall'icona ☎.
- Impostazioni, visualizzate dall'icona ⚙.

Alcune delle funzioni visualizzato sono diverse a seconda che il veicolo sia in movimento o fermo e alcune funzioni sono attive solo quando il veicolo è in movimento.

Visualizzatore Deluxe

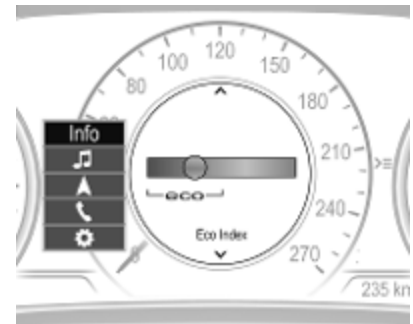

Selezione di menu e funzioni

I menu e le funzioni possono essere selezionati mediante i pulsanti sul lato destro del volante.



Premere ◀ per aprire la pagina del menu principale.

Scorrere il menu principale premendo ◀ ○ ▶.

Confermare una pagina del menu principale con ✓.

Premere ▼ o ▲ per scorrere le pagine dei sottomenu della voce del menu principale selezionata. Questi pulsanti possono essere utilizzati anche per modificare un valore numerico.

Premere ✓ per selezionare una funzione o barrare una casella in una finestra di dialogo.

I messaggi di assistenza e del veicolo vengono visualizzati all'occorrenza nel Driver Information Center. Confermare i messaggi premendo ✓.

Messaggi del veicolo ⇨ 131.

Menu principale

I menu principali sono:

- Informazioni su viaggio/carburante, visualizzate da **Info**.
- Informazioni audio, visualizzate da **Audio**.
- Informazioni sulla navigazione, visualizzate da **Navigazione**.
- Informazioni sul telefono, visualizzate da **Telefono**.
- Informazioni sul veicolo, visualizzate da **Opzioni**.

Alcune delle funzioni visualizzate sono diverse a seconda che il veicolo sia in movimento o fermo e alcune funzioni sono attive solo quando il veicolo è in movimento.

Il quadro strumenti di livello alto può essere visualizzato come modalità Sport o modalità Tour. Vedere il menu **Opzioni**, scheda **Display**.

Menu Informazioni, /i\ oppure i

L'elenco seguente contiene tutte le possibili pagine del menù Informativo. Alcune potrebbero non essere disponibili per il particolare veicolo. In base al display alcune funzioni presentano simboli.

- **Velocità**
- **Tragitto 1 / Tragitto A** con le informazioni:
 - Distanza**
 - Economia carburante / Economia carburante media**
 - Velocità media**
- **Tragitto 2 / Tragitto B** con le informazioni:
 - Distanza**
 - Economia carburante / Economia carburante media**
 - Velocità media**
- **Carburante / Informazioni carburante**, con le informazioni:
 - Autonomia carburante**
 - Economia carburante istantanea**
- **Vita utile residua dell'olio motore**

- Pressione pneumatici
- Timer
- Memoria segnali stradali
- Distanza veicolo che precede
- Assistenza conducente
- Maggiori consumatori
- Trend risparmio
- Indice ecologico
- Livello AdBlue

Sul visualizzatore di livello base, le pagine **Vita utile residua dell'olio motore**, **Pressione pneumatici**, **Distanza veicolo che precede**, **Memoria segnali stradali**, **Livello AdBlue**, **Carico pneumatici** e **Avviso velocità** sono visualizzate nel Menu informazioni veicolo, selezionare .

Velocità

Display digitale della velocità istantanea.

Viaggio 1/A o 2/B

Le due pagine indipendenti 1/A e 2/B mostrano riportano la distanza attuale, il consumo medio di carburante e la velocità media registrati a partire da un determinato ripristino.

L'indicatore di distanza conta fino ad una distanza di 9.999 km e riparte poi da 0.

Per azzerare i dati su un visualizzatore di livello base o medio, premere

✓ e confermare. Sul visualizzatore Deluxe, premere ► e confermare con ✓. Verranno azzerati solamente i valori della pagina visualizzata. L'altra pagina Viaggio rimane invariata.

Carburante /Informazioni carburante Autonomia carburante

L'autonomia viene calcolata in base al livello corrente di carburante nel serbatoio e al consumo corrente. Il display visualizza valori medi.

Dopo un certo tempo dal rifornimento, l'autonomia viene aggiornata automaticamente.

Quando il livello del carburante nel serbatoio è basso, appare un messaggio sul display e la spia  nell'indicatore del livello carburante si accende.

Quando è necessario rifornire immediatamente il serbatoio appare un messaggio di avviso che rimane visualizzato nel display. Inoltre lampeggia la spia  nell'indicatore del livello carburante ⇨ 117.

Economia carburante istantanea

Visualizza il consumo istantaneo di carburante.

Vita utile residua dell'olio motore

Indica una stima della durata utile dell'olio. Il numero in % corrisponde alla durata restante dell'olio corrente ⇨ 110.

Pressione pneumatici

Controlla la pressione di tutti e quattro i pneumatici durante la guida ⇨ 281.

Timer

Visualizzatore di livello base: avviare e fermare il timer con ✓. Per azzerare, tenere premuto ✓ quando il timer non è in funzione.

Visualizzatore di livello medio e di livello alto: Per avviare o fermare il timer, premere ✓ e nuovamente ✓. Per azzerare, premere ✓, selezionare **Ripristina** e confermare con ✓.

Memoria segnali stradali

Visualizza i segnali stradali rilevati per il tratto di strada in corso ⇨ 236.

Distanza veicolo che precede

Visualizza la distanza in secondi da un veicolo in movimento che precede ⇨ 212. Se il Cruise control adattivo è attivo questa pagina mostra invece l'impostazione della distanza anteriore.

Assistenza conducente

Visualizza lo stato di diversi sistemi di assistenza al conducente:

Cruise control adattivo ⇨ 198.

Allarme collisione anteriore ⇨ 209.

Ausilio al mantenimento di corsia ⇨ 240.

Livello AdBlue

Visualizza il livello del serbatoio AdBlue ⇨ 177.

Menù informazioni Eco, 

- **Maggiori consumatori**
- **Trend risparmio**
- **Indice ecologico**

Su visualizzatori di livello medio e alto, le pagine **Maggiori consumatori**, **Trend risparmio** e **Indice ecologico** sono visualizzate nel Menu Informazioni, vedi sopra.

Maggiori consumatori

L'elenco dei principali dispositivi accesi che implicano un consumo viene visualizzato in ordine decrescente. Viene indicato il potenziale di risparmio del carburante.

In alcune condizioni sporadiche di guida, il motore azionerà automaticamente il lunotto termico per aumentare il carico del motore. In questo caso, il lunotto termico è indicato

come uno dei principali dispositivi elettrici, senza attivazione da parte del conducente.

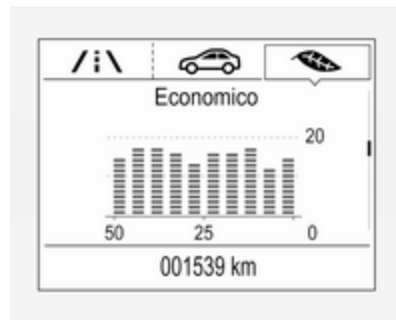
Trend risparmio

Visualizza lo sviluppo del consumo medio su una distanza di 50 km. I segmenti pieni visualizzano il consumo in tratti di 5 km e mostrano l'effetto della topografia o del comportamento di guida sul consumo del carburante.

Indice ecologico

Il consumo medio di carburante è indicato su una scala di risparmio. Per una guida economica adattare lo stile

di guida per mantenere l'indicatore nell'area verde. Più l'indicatore si sposta verso l'area rossa e più elevato è il consumo di carburante. Contemporaneamente viene indicato il valore di consumo medio.

A seconda della versione del veicolo, l'Indice Eco visualizza valori in riferimento alla pagina A/1 del contachilometri parziale o alla sessione di guida corrente. In quest'ultimo caso, l'indicatore si resetta la prossima volta che l'accensione viene inserita.

Menu Audio 🎵

Consente la navigazione musicale, la selezione dai preferiti o il cambio di sorgente audio.

Per ulteriori informazioni, consultare il manuale Infotainment.

Menu Telefono ☎

Consente la gestione e l'esecuzione delle chiamate telefoniche, di scorrere i contatti o utilizzare la funzione viva voce.

Per ulteriori informazioni, consultare il manuale Infotainment.

Menu Navigazione ▲

Abilita la guida dell'itinerario.

Per ulteriori informazioni, consultare il manuale Infotainment.

Menu informazioni veicolo, 🚗 Opzioni o ⚙

L'elenco seguente contiene tutte le possibili pagine del menù Opzioni. Alcune potrebbero non essere disponibili per il particolare veicolo. In base al display alcune funzioni presentano simboli.

- **Unità**
- **Display**
- **Opzioni pagina info**
- **Opzioni pagina iniziale**
- **Contr. aut. vel. di croc. Adattivo**
- **Avviso velocità**
- **Carico pneumatici**
- **Indicatori**
- **Informazioni sul software**
- **Display Head-Up**
- **Livello AdBlue**

Unità

Selezionare l'unità di misura del visualizzatore: sistema imperiale o metrico.

Display

Premere ► e selezionare la modalità Sport o Touring. La modalità Sport include più informazioni del veicolo, la modalità Tour include più informazioni sui supporti.

Quest'impostazione è disponibile solo con il display di livello alto.

Opzioni pagina info

È visualizzato un elenco di tutte le pagine nel menu Info, vedi sopra. Selezionare le pagine che si desidera visualizzare nel Menu Info. Le pagine selezionate hanno una ☑. Le funzioni non visualizzabili hanno una casella vuota.

Opzioni pagina iniziale

Selezionare i valori da visualizzare nella pagina iniziale del Driver Information Center, ad es. velocità o autonomia di carburante.

Contr. aut. vel. di croc. Adattivo

Attiva o disattiva il cruise control adattivo intelligente ⇨ 198.

Avviso velocità

La pagina della Segnalazione velocità elevata consente di impostare una velocità da non superare.

È possibile impostare il limite di velocità solo se la Segnalazione velocità è abilitata. Quando la velocità è impostata, è possibile disattivare questa funzione premendo ✓ durante la visualizzazione di questa pagina. Se si supera il limite di velocità selezionato, è visualizzato un avviso con un cicalino.

Carico pneumatici

La categoria di pressione pneumatici secondo la pressione di gonfiaggio dei pneumatici attuale può essere selezionata ⇨ 281.

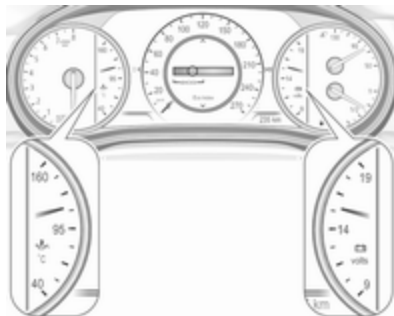
Indicatori

- **Temperatura olio**

Mostra la temperatura dell'olio motore in gradi Celsius.

- **Tensione batteria**

Visualizza la tensione della batteria veicolo. Durante il funzionamento del motore, la tensione varia tra 12 V e 15,5 V. Quando si utilizzano alti carichi elettrici, è possibile che la tensione scenda momentaneamente sotto i 12 V.

- **Sovralimentazione motore**

Visualizza la pressione di alimentazione del turbocompressore in %.

- **AdBlue**

Visualizza il livello del serbatoio AdBlue ⇨ 177.

- **IFE-AFE**

Visualizza il consumo di carburante istantaneo e quello medio.

- **Autonomia carburante**

Visualizza l'autonomia residua media in base al carburante presente nel serbatoio.

- **Pagina vuota**

Mostra un indicatore vuoto.

Informazioni sul software

Visualizza le informazioni sul software open source.

Head-Up Display

Consente la rotazione della proiezione del Display Head-Up ⇨ 128.

Visualizzatore Info

Il Visualizzatore Info si trova nel cruscotto accanto al quadro strumenti.

A seconda della configurazione, il veicolo è dotato di uno dei seguenti sistemi Infotainment:

- **Multimedia**
oppure
- **Multimedia Navi**
oppure
- **Multimedia Navi Pro**
oppure

Il Visualizzatore Info può indicare:

- l'orario ⇨ 97
- la temperatura esterna ⇨ 97
- la data ⇨ 97
- Sistema Infotainment
- impostazioni del climatizzatore ⇨ 159
- videocamera posteriore ⇨ 232
- sistema di visione panoramica ⇨ 229
- istruzioni del sistema di ausilio al parcheggio ⇨ 219

- traffico posteriore ⇨ 234
- menu di visualizzazione Flex Ride ⇨ 192
- navigazione
- messaggi del sistema
- impostazioni per la personalizzazione del veicolo ⇨ 133

Multimedia Navi

Selezione di menu e impostazioni

Alle funzioni e alle impostazioni si accede dal visualizzatore.





Premere  per accendere il display.

Premere  per visualizzare la pagina iniziale.

Toccare l'icona richiesta del display menù.

Toccare la rispettiva icona per confermare la scelta.

Toccare  per ritornare al livello del menu immediatamente superiore.

Premere  per tornare alla pagina iniziale.

Per ulteriori informazioni, consultare il manuale Infotainment.

Personalizzazione del veicolo ⇨ 133.

Multimedia / Multimedia Navi Pro

Selezione di menu e impostazioni

Ci sono tre opzioni per il funzionamento del display:

- mediante tasti sotto il display
- toccando lo schermo a sfioramento con il dito
- mediante riconoscimento del parlato

Funzionamento del tasto





Premere  per accendere il display.

Premere  per visualizzare la pagina iniziale.

Premere **BACK** per uscire dal menu senza cambiare un'impostazione.

Per ulteriori informazioni, consultare il manuale Infotainment.

Funzionamento del touchscreen

Il display deve essere azionato premendo . Toccare  per selezionare la pagina iniziale.

Toccare l'icona richiesta del display menù o selezionare una funzione.

Scorrere un elenco dei menu più lungo con il dito verso l'alto o verso il basso.

Confermare una funzione o selezione desiderata con un tocco.

Toccare  per uscire da un menu salvando le modifiche alle impostazioni.

Toccare l'icona  per uscire da un menu senza salvare le modifiche.

Toccare  per tornare alla pagina iniziale.

Per ulteriori informazioni, consultare il manuale Infotainment.

Riconoscimento vocale

Per la descrizione consultare il manuale Infotainment.

Personalizzazione del veicolo  133.

Modalità posteggiatore

Con la modalità attivata, determinate funzioni del Driver Information Center e del Visualizzatore Info vengono limitate. Il vano di carico viene chiuso e non può essere sbloccato.

Display Head-Up

Il display Head-Up mostra le informazioni di guida relative al quadro strumenti sul parabrezza del lato guida.

L'immagine delle informazioni viene proiettata sul parabrezza da un obiettivo interno al cruscotto, proprio davanti alla visuale del guidatore. Il fuoco dell'immagine è rivolto verso la parte anteriore del veicolo.

In base all'equipaggiamento, il display Head-Up indica:

- informazioni di guida generiche
- allarmi provenienti dai sistemi di assistenza al guidatore
- posizione della leva del cambio automatico
- indicazione marcia
- informazioni audio / telefoniche
- informazioni sulla navigazione in tempo reale, se equipaggiato con il sistema Infotainment di navigazione.



Sopra l'interruttore dei fari sono presenti tre comandi per azionare il display Head-Up.

Accensione

Sollevare brevemente il pulsante .

Modalità di visualizzazione

Le diverse modalità sono selezionabili nel display Head-Up, premendo il pulsante INFO. Ad ogni pressione si modifica la visualizzazione.

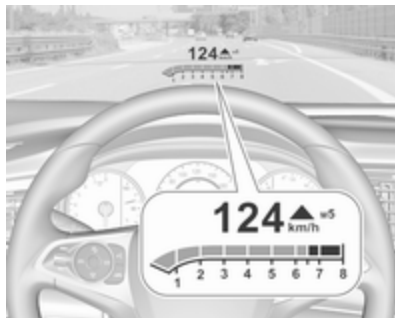

Visualizzazione della velocità

Indica

- tachimetro: indicazione digitale della velocità
- segnali stradali: indicazione dei limiti di velocità

Visualizzazione prestazioni

Indica

- tachimetro: indicazione digitale della velocità
- contagiri: regime del motore, in giri al minuto

- cambio automatico: posizione della leva del cambio
- cambio manuale / automatico: indicazione marcia

Visualizzazione audio

Indica

- tachimetro: indicazione digitale della velocità
- informazioni sull'audio in riproduzione al momento

Visualizzazione navigazione



Indica

- tachimetro: indicazione digitale della velocità
- informazioni sulla navigazione in tempo reale

Spie attive di sicurezza

Tutte le spie di visualizzazione dei seguenti sistemi di assistenza al guidatore sono indicate nella riga superiore del display

- rilevato veicolo che precede : ricognizione del veicolo
- ausilio al mantenimento di corsia : condizioni e avvertimento

- cruise control adattivo : impostazione velocità e condizioni
- rilevato pedone di fronte : ricognizione del pedone

Comparsa degli allarmi

La lista seguente contiene solo un estratto dei possibili allarmi. Alcuni potrebbero essere non disponibili per il proprio particolare veicolo, altri possono comparire in base alla configurazione del veicolo.

Gli allarmi compaiono su ogni pagina, se necessario

- allarme protezione pedoni
- allarme collisione anteriore
- allarme passaggio alla marcia superiore/inferiore
- chiamata in arrivo

Gli allarmi con priorità bassa possono essere azzerati premendo  e gli allarmi con priorità alta restano visibili per tutta la durata del pericolo. I messaggi del sistema o gli avvisi del veicolo potrebbero richiedere azione immediata. Rivolgersi ad un'officina.

Regolare la posizione dell'immagine del display Head-Up

1. Regolare il sedile del guidatore.
2. Avviare il motore.
3. Premere o sollevare il pulsante  per centrare l'immagine. Può essere regolato solo in su e giù, non lateralmente.

Avvertenza

Se l'immagine del display Head-Up è troppo luminosa o troppo alta nel proprio campo visivo, essa potrebbe ostacolare la vista quando fuori è buio. Verificare che l'immagine del display Head-Up non sia troppo luminosa e che essa si trovi nella parte bassa del proprio campo visivo.

Regolazione della luminosità





L'immagine del display Head-Up si scurisce e si rischiar automaticamente, per compensare l'illuminazione

esterna. La luminosità può essere regolata anche manualmente, secondo necessità:

Sollevare  per aumentare la luminosità dello schermo. Premere per ridurre la luminosità dello schermo.

L'immagine può aumentare la luminosità temporaneamente, in base all'angolo e alla posizione della luce solare.

Regolazione della rotazione

Selezionare **Opzioni**  nel menu principale del Driver Information Center. Selezionare il sottomenu **Head-Up Display** Premere  sul volante per aprire la finestra di dialogo per la regolazione. Premere  o  per ruotare la proiezione in senso orario o antiorario. Premere  per uscire dalla finestra di dialogo.

Disattivazione

Tenere premuto  per spegnere il display Head-Up.

Lingua

La lingua da impostare può essere scelta con il menu di personalizzazione del veicolo ⇨ 133.

Unità

Le unità si possono modificare nel menu di impostazione del Driver Information Center ⇨ 119.

Manutenzione del display Head-Up

Pulire l'interno del parabrezza secondo necessità, per rimuovere lo sporco o i depositi che potrebbero ridurre la nitidezza o la luminosità dell'immagine Head-Up.

Pulire l'obiettivo interno al cruscotto del display Head-Up, con un panno morbido spruzzato con pulitore per vetri. Pulire delicatamente l'obiettivo, quindi asciugarlo.

Limitazioni del sistema

Il display Head-Up potrebbe non funzionare correttamente quando:

- L'obiettivo interno al cruscotto viene coperto da oggetti o quando il parabrezza e l'obiettivo sono sporchi.
- La luminosità del display è troppo scura o troppo chiara.
- L'immagine non è regolata all'altezza corretta.
- Il conducente indossa occhiali da sole polarizzati.

Se l'immagine dell'Head-Up non fosse corretta per altri motivi, rivolgersi a un'officina.

Il parabrezza fa parte del sistema display Head-Up.

Sostituzione del parabrezza ⇨ 41.

Messaggi del veicolo

I messaggi sono indicati nel Driver Information Center, in alcuni casi in concomitanza con un segnale acustico.



Premere ✓ per confermare una messaggio.

Messaggi di assistenza e del veicolo

I messaggi del veicolo sono visualizzati come testo. Seguire le istruzioni dei messaggi.

Messaggi nel Visualizzatore Info

Alcuni messaggi importanti potrebbero apparire inoltre nel Visualizzatore Info. Alcuni messaggi appaiono solo per pochi secondi.

Segnali acustici

Se si accendono contemporaneamente varie spie, viene messo un solo segnale acustico.

All'avvio del motore o durante la guida

Il segnale acustico per il mancato allacciamento delle cinture di sicurezza ha la priorità su qualunque altro segnale acustico.

- Se la cintura di sicurezza non è allacciata.
- Se alla partenza del veicolo vi è una portiera o il portellone posteriore aperto.
- Se viene superata una certa velocità con il freno di stazionamento azionato.
- Se il cruise control adattivo si disattiva automaticamente.

- Se ci si avvicina troppo ad un veicolo che precede.
- Se ci si avvicina troppo ad un pedone che si trova di fronte.
- Se si supera una velocità programmata o un limite di velocità.
- Se compare un messaggio di segnalazione nel Driver Information Centre.
- Se la chiave elettronica non si trova nell'abitacolo.
- Se il sistema di ausilio al parcheggio rileva un oggetto.
- Se si effettua un cambio di corsia non intenzionale.
- Se il filtro di scarico ha raggiunto il massimo livello di riempimento.

Quando il veicolo è parcheggiato e/o all'apertura della portiera del conducente

- Se le luci esterne sono accese.
- Se il gancio di traino non è fissato correttamente.

Durante un Autostop

- Se viene aperta la portiera del conducente.
- Se non viene osservata una qualsiasi condizione che consenta l'Autostop.

Personalizzazione del veicolo

Il comportamento del veicolo può essere personalizzato cambiando le impostazioni nel Visualizzatore Info.

Alcune delle impostazioni personalizzate per i vari conducenti possono essere memorizzate in ogni chiave del veicolo.

Impostazioni memorizzate ⇨ 25.

A seconda dell'equipaggiamento del veicolo e delle leggi vigenti nei singoli Paesi, alcune delle funzioni di seguito descritte potrebbero non essere disponibili.

Alcune funzioni sono visualizzate o attivate solo quando il motore è in funzione.

Impostazioni personali

Multimedia Navi

Premere , selezionare **Impostazioni** e quindi **Veicolo** sullo schermo a sfioramento.



Nei rispettivi sottomenu è possibile modificare le seguenti impostazioni:

Veicolo

- **Clima e qualità dell'aria**

Velocità massima ventola

automatica: Modifica il livello del flusso d'aria della cabina dei comandi climatizzatore in modalità automatica.

Riscaldamento automatico dei sedili:

Attiva automaticamente il riscaldamento dei sedili.

Sbrinatori automatici: Aziona la deumidificazione del parabrezza selezionando automaticamente le impostazioni necessarie e il

climatizzatore in modalità automatica.

Sbrinatori posteriori

automatici: Attiva automaticamente il lunotto termico.

- **Sistemi di rilevazione / collisione**

Linee guida telecamera

posteriore: Attiva o disattiva le linee guida per la videocamera posteriore sul Visualizzatore Info.

Allarme collisione frontale: Attiva o disattiva l'allarme collisione anteriore.

Preparazione collisione

automatica: Attiva o disattiva la funzionalità del freno automatico del veicolo in caso di rischio di collisione imminente. Si può selezionare se il sistema assumerà il controllo del freno, avviserà solo con dei cicalini o se sarà completamente disattivato.

Sistema collisione anteriore:

Attiva e disattiva i segnali acustici o la funzionalità del freno automatico in caso di rischio di collisione imminente.

Rilevamento pedone anteriore: Attiva e disattiva i segnali acustici o la funzionalità del freno automatico del sistema rilevamento dei pedoni.

Avviso di traffico posteriore: attiva o disattiva l'allerta in retro marcia.

Sistema di ausilio al parcheggio: Attiva o disattiva i sensori del sistema di ausilio al parcheggio. L'attivazione è selezionabile con o senza collegamento di un rimorchio.

Avviso movimento traffico: Attiva o disattiva il promemoria di guida quando il cruise control adattativo mantiene il veicolo fermo.

Segnalazione angolo cieco laterale: Attiva o disattiva l'avviso dell'angolo morto laterale.

- **Comfort e praticità**

Richiamo memoria automatico: Riporta le impostazioni alle impostazioni memorizzate per la regolazione dei sedili elettrici.

Sedile lato guida, uscita agevolata: attiva/disattiva la

funzione di discesa agevolata dei sedili elettrici.

Volume cicalino: Regola il volume dei segnali acustici di avvertimento.

Specchietto inclinato per retromarcia: Attiva o disattiva la funzione di ausilio al parcheggio degli specchietti esterni lato passeggero.

Specchietto pieghevole automatico: attiva o disattiva il ripiegamento degli specchietti retrovisori esterni comandato dal telecomando.

Personalizzazione del conducente: Attiva/disattiva la funzione di personalizzazione.

Tergicristalli sensibili alla pioggia: Attiva o disattiva il tergi-cristallo automatico con il sensore pioggia.

Passata automatica in retromarcia: Attiva/disattiva l'accensione automatica del tergicristallo quando la retromarcia è inserita.

Ausilio partenza in salita esteso: Passa dall'assistenza per le partenze in salita tradizionale all'assistenza per le partenze in salita a tenuta prolungata e viceversa.

- **Illuminazione**

Luci posizione veicolo: Attiva o disattiva l'illuminazione all'entrata.

Luci in uscita: Attiva/disattiva e modifica la durata delle luci in uscita.

Guida a sinistra o a destra: Cambia tra l'illuminazione per il traffico a destra o sinistra.

Fari autoadattativi: Cambia le impostazioni delle funzioni dei fari LED.

- **Portiere a chiusura elettrica**

Antiblocco portiera sbloccata: Attiva o disattiva la funzione di bloccaggio delle portiere con una portiera aperta.

Blocco portiera automatico: Attiva o disattiva la funzione di bloccaggio automatico delle

portiere dopo aver inserito l'accensione.

Blocco porta ritardato: Attiva/disattiva la funzione di bloccaggio ritardato delle portiere.

Questa funzione ritarda la chiusura effettiva delle portiere fino a quando tutte le portiere sono state chiuse.

- **Blocco, sblocco, avvio remoti**

Feedback sblocco da

telecomando: Attiva/disattiva i segnalatori di emergenza durante lo sbloccaggio.

Feedback blocco remoto:

Cambia il tipo di feedback fornito alla chiusura del veicolo.

Sblocco portiere da

telecomando: Modifica la configurazione per sbloccare solo la portiera del conducente o l'intero veicolo durante lo sbloccaggio.

Riblocco portiere sblocc. da

telecomando: Attiva/disattiva la funzione di ribloccaggio automatico dopo lo sbloccaggio senza apertura del veicolo.

Azionamento dei finestrini a

distanza: Attiva o disattiva il funzionamento degli alzacristalli elettrici con la chiave elettronica.

Sbloccaggio passivo delle

portiere: Modifica la configurazione per sbloccare solo la portiera del conducente o l'intero veicolo durante lo sbloccaggio.



Blocco portiera passivo: Attiva o disattiva la funzione di bloccaggio passivo. Questa funzione blocca automaticamente il veicolo dopo diversi secondi se tutte le portiere sono state chiuse e una chiave elettronica è stata rimossa dal veicolo.

Allarme telecomando lasciato nel

veicolo: Attiva o disattiva il cicalino di avviso quando la chiave elettronica rimane nel veicolo.

Impostazioni personali

Multimedia / Multimedia Navi Pro

Premere , quindi selezionare l'icona .



Il menu **Impostazioni** contiene i seguenti sottomenu, selezionabili nella barra superiore:

- **Sistema**
- **App**
- **Veicolo**
- **Personale**

Sistema

Per modificare **Data / ora**, vedere la sezione Orologio  97.

Selezionare **Lingua (Language)** per aprire un elenco delle lingue disponibili per il Visualizzatore Info e il Driver Information Center. Selezionare la lingua desiderata.

App

Consultare il manuale Infotainment.

Veicolo

- **Personalizza modalità Sport / Personalizza Mod. Automat.**

Modifica le impostazioni delle modalità del Sistema di guida interattiva ➔ 192.

- **Clima e qualità dell'aria**

Velocità ventola automatica:

Modifica il livello del flusso d'aria della cabina dei comandi climatizzatore in modalità automatica.

Riscaldamento automatico sedili:

Attiva automaticamente il riscaldamento dei sedili.

Sbrinamento automatico:

Aziona la deumidificazione del parabrezza selezionando automaticamente le impostazioni necessarie e il climatizzatore in modalità automatica.

Sbrinamento posteriore

automatico: Attiva automaticamente il lunotto termico.

- **Sistemi collisione / rilevamento**

Sistema collisione frontale:

Disattiva completamente il sistema, attiva solo i segnali acustici o attiva i segnali acustici insieme alla funzionalità del freno automatico.

Rilevamento pedone anteriore:

attiva solo i segnali acustici o attiva i segnali acustici insieme alla funzionalità del freno automatico o disattiva completamente il sistema.

Notifica partenza regolatore

adattivo: Attiva o disattiva il promemoria di guida quando il cruise control adattativo mantiene il veicolo fermo.

Avviso cambio di corsia: Attiva o disattiva l'avviso dell'angolo morto laterale.

Sistema di ausilio al parcheggio:

Attiva o disattiva i sensori del sistema di ausilio al parcheggio. L'attivazione è selezionabile con o senza collegamento di un rimorchio.

Avviso di traffico posteriore:

attiva o disattiva l'allerta in retro-marcia.

- **Comfort e praticità**

Richiamo memoria automatico:

Riporta le impostazioni alle impostazioni memorizzate per la regolazione dei sedili elettrici.

Uscita agevolata sedile

conducente: attiva/disattiva la funzione di discesa agevolata dei sedili elettrici.

Volume segnale acustico:

Regola il volume dei segnali acustici di avvertimento.

Controllo portell. post./portabag.

senza mani: Modifica le impostazioni della funzione senza mani del portellone posteriore elettrico.

Specchietto inclinato in

retromarcia: Modifica la funzione di ausilio al parcheggio degli specchietti esterni.

Chiusura specchietti automatica:

attiva o disattiva il ripiegamento degli specchietti retrovisori esterni comandato dal telecomando.

Personalizzazione per

conducente: Attiva o disattiva la

funzione di personalizzazione, a seconda di quale chiave si sta utilizzando.

Tergicistralli con sensore

poggia: Attiva o disattiva il tergi-cristallo automatico con il sensore pioggia.

Tergicristalli automatici in

retromarcia: Attiva/disattiva l'accensione automatica del tergilunotto quando la retromarcia è inserita.

Assistenza per le partenze in

salita estesa: Passa dall'assistenza per le partenze in salita tradizionale all'assistenza per le partenze in salita a tenuta prolungata e viceversa.

- **Illuminazione**

Luci individuazione veicolo:

Attiva o disattiva l'illuminazione all'entrata.

Luci in uscita: Attiva/disattiva e modifica la durata delle luci in uscita.

Circolazione a sinistra o a

destra: Cambia tra l'illuminazione per il traffico a destra o sinistra.

Fari autoadattativi: Cambia le impostazioni dei fari LED.

- **Modalità blocco portiere**

Anti-chiusura con porta aperta:

Attiva o disattiva la funzione di bloccaggio delle portiere con una portiera aperta.

Blocco portiere automatico:

Attiva o disattiva la funzione di bloccaggio automatico delle portiere dopo aver inserito l'accensione.

Blocco portiere ritardato: Attiva/disattiva la funzione di bloccaggio ritardato delle portiere.

Questa funzione ritarda la chiusura effettiva delle portiere fino a quando tutte le portiere sono state chiuse.

- **Blocco, sblocco e avviamento a distanza**

Feedback luminoso sblocco a

distanza: Attiva/disattiva i segnalatori di emergenza durante lo sbloccaggio.

Feedback blocco a distanza:

Cambia il tipo di feedback fornito alla chiusura del veicolo.

Sblocco portiere a distanza:

Modifica la configurazione per sbloccare solo la portiera del conducente o l'intero veicolo durante lo sbloccaggio.

Blocca di nuovo le port. sblocc. a

dist.: Attiva/disattiva la funzione di ribloccaggio automatico dopo lo sbloccaggio senza apertura del veicolo.

Azionamento finestrini a

distanza: Attiva o disattiva il funzionamento degli alzacristalli elettrici con la chiave elettronica.

Sblocco portiere passivo: Modifica la configurazione per sbloccare solo la portiera del conducente o l'intero veicolo durante lo sbloccaggio.

Chiusura porte automatica:

Attiva o disattiva la funzione di bloccaggio passivo. Questa funzione blocca automaticamente il veicolo dopo diversi secondi se tutte le portiere sono state chiuse e una chiave elettronica è stata rimossa dal veicolo.

Avviso telecomando lasciato nel

veicolo: Attiva o disattiva il

cicalino di avviso quando la chiave elettronica rimane nel veicolo.

Personale

Consultare il manuale Infotainment.

Servizio telematico

OnStar

OnStar è un assistente personale per la connettività e di assistenza con hotspot Wi-Fi integrato. Il servizio OnStar è disponibile 24 ore su 24, sette giorni su sette.

Avviso

OnStar non è disponibile in tutti i mercati. Per ulteriori informazioni, contattare la propria officina.

Avviso

Perché sia disponibile e funzionante, OnStar deve avere a disposizione un abbonamento OnStar in corso di validità, gli impianti elettrici del veicolo devono essere funzionanti, così come il servizio mobile e il collegamento satellitare GPS.

Per attivare i servizi OnStar e creare un account, premere  e parlare con un operatore.

In base alle dotazioni del veicolo, sono disponibili i seguenti servizi:

- Servizi di emergenza e assistenza in caso di rottura del veicolo
- Hotspot Wi-Fi
- Applicazione smartphone
- Controllo remoto, ad es. localizzazione del veicolo, attivazione di avvisatore acustico e luci, controllo della chiusura centralizzata
- Assistenza per furto veicolo
- Diagnostica veicolo
- Indicazioni stradali

Avviso

Il modulo OnStar del veicolo è disattivato dopo 10 giorni senza un ciclo di accensione. Le funzioni che richiedono un collegamento dati saranno di nuovo disponibili dopo aver acceso il quadro.

Tasti OnStar



Tasto privacy

Tenere premuto  fino a quando non si senta un messaggio per attivare o disattivare la trasmissione della localizzazione del veicolo.

Premere  per rispondere ad una chiamata o per terminare una chiamata con un operatore.

Premere  per accedere alle impostazioni Wi-Fi.

Tasto richiesta assistenza

Premere  per stabilire un collegamento con un operatore.

Tasto SOS

Premere  per stabilire un collegamento di emergenza prioritario con un operatore di emergenza specializzato.

LED di stato

Verde: Il sistema è pronto con la trasmissione della localizzazione del veicolo attivata.

Lampeggiante verde: Il sistema ha una chiamata attiva.

Rosso: Si è verificato un problema.

Off: Il sistema è pronto con la trasmissione della localizzazione del veicolo disattivata o il sistema è in modalità standby.

Lampeggiante rosso/verde per un breve periodo di tempo: La trasmissione della localizzazione del veicolo è stata disattivata.

Servizi OnStar

Servizi generali

Se servono informazioni relative, ad esempio, a orari di apertura, punti di interesse o destinazione o se siete alla ricerca di assistenza, ad esempio

nel caso di rottura del veicolo, pneumatico sgonfio o serbatoio carburante vuoto, premere  per stabilire un collegamento con un operatore.

Servizi di emergenza

In caso di una situazione di emergenza, premere  e parlare con un operatore. L'operatore contatterà poi i servizi di emergenza o di assistenza per indirizzarli al vostro veicolo.

In caso di incidente con attivazione degli airbag o dei tendicinghia, verrà avviata automaticamente una chiamata di emergenza. L'operatore verrà immediatamente collegato con il vostro veicolo per vedere se sia necessaria qualche forma di assistenza.

Avviso

Potrebbe non essere possibile stabilire una chiamata di emergenza in zone senza sufficiente capacità di rete, o per danni all'apparato in caso di incidente.

Hotspot Wi-Fi

L'hotspot Wi-Fi del veicolo fornisce la connettività Internet con una velocità massima di 4G/LTE.

Avviso

La funzionalità di hotspot Wi-Fi non è disponibile in tutti i mercati.

Avviso

Alcuni dispositivi si connettono automaticamente ai punti di accesso Wi-Fi e trasmettono dati con la rete mobile in background anche quando non vengono utilizzati. Tali dati comprendono aggiornamenti automatici, file scaricati e traffico di sincronizzazione delle app. Il volume di dati acquistato tramite OnStar potrebbe esaurirsi in poco tempo. Disattivare la sincronizzazione automatica dalle impostazioni del proprio dispositivo.

Si possono collegare fino a sette dispositivi.

Per collegare un dispositivo mobile con l'hotspot Wi-Fi:

1. Premere  e poi selezionare le impostazioni Wi-Fi sul Visualizzatore Info. Le impostazioni visualizzate includono il nome dell'hotspot Wi-Fi (SSID), password e tipo di connessione.

2. Avviare una ricerca di rete Wi-Fi sul dispositivo mobile.
3. Selezionare l'hotspot (SSID) del vostro veicolo quando appare in elenco.
4. Inserire la password sul dispositivo mobile quando viene richiesta.

Avviso

Per modificare SSID o password, premere  e parlare con un operatore, oppure accedere al proprio account.

Per disattivare la funzionalità hotspot Wi-Fi, premere  per chiamare un operatore.

App per smartphone

Con l'app per smartphone myOpel, alcune funzioni del veicolo possono essere azionate da remoto.

Sono disponibili le seguenti funzioni:

- Bloccare o sbloccare il veicolo.
- Suono dell'avvisatore acustico o luci lampeggianti.

- Controllare il livello del carburante, la vita utile residua dell'olio motore e la pressione dei pneumatici (solo con sistema di monitoraggio della pressione dei pneumatici).
- Inviare la destinazione di navigazione al veicolo, se dotato di sistema di navigazione integrato.
- Localizzare il veicolo su una mappa.
- Gestire le impostazioni Wi-Fi.

Per utilizzare queste funzioni, scaricare l'app dall'App Store® o da Google Play™ Store.

Telecomando

Se desiderato, utilizzare un qualsiasi telefono per chiamare un operatore che possa azionare da remoto determinate funzioni del veicolo. Trovare il numero di telefono di OnStar sul nostro sito web specifico del Paese in questione.

Sono disponibili le seguenti funzioni:

- Bloccare o sbloccare il veicolo.
- Fornire informazioni sulla localizzazione del veicolo.
- Suono dell'avvisatore acustico o luci lampeggianti.

Assistenza per furto veicolo

In caso di furto del veicolo, denunciare il furto alle autorità e richiedere assistenza OnStar per furto veicolo. Usare un telefono qualsiasi per chiamare un operatore. Trovare il numero di telefono di OnStar sul nostro sito web specifico del Paese in questione. OnStar può fornire assistenza nell'individuazione e nel recupero del veicolo.

Allarme antifurto

Quando viene azionato l'impianto di allarme antifurto, OnStar viene avvisata. In seguito si verrà informati sul caso mediante un messaggio di testo o una mail.

Impedire il riavvio

Inviando segnali a distanza, OnStar può impedire al veicolo di essere avviato una volta spento.

Diagnostica su richiesta

In qualsiasi momento, ad esempio se il veicolo visualizza un messaggio del veicolo, premere  per contattare un operatore e chiedere di completare un controllo diagnostico in tempo reale per individuare immediatamente il problema. In base ai risultati, l'operatore fornirà ulteriore assistenza.

Rapporto diagnostica

Il veicolo trasmette automaticamente dati diagnostici a OnStar che invia un mail di resoconto mensile al cliente e all'officina preferita.

Avviso

La funzione di comunicazione all'officina può essere disabilitata nel vostro account.

Il resoconto contiene lo stato dei sistemi operativi importanti del veicolo come motore, trasmissione, airbag, ABS e altri sistemi principali. Fornisce anche informazioni sulle possibili manutenzioni e sulla pressione dei pneumatici (solo con sistema di monitoraggio della pressione dei pneumatici).

Per dare un'occhiata alle informazioni in maggiore dettaglio, selezionare il link nella mail e accedere al proprio account.

Indicazioni stradali

La destinazione desiderata può essere scaricata direttamente sul sistema di navigazione.

Premere  per chiamare un operatore e descrivere la destinazione o il punto d'interesse.

L'operatore può cercare qualsiasi indirizzo o punto d'interesse e inviare la destinazione direttamente nel sistema di navigazione integrato.

Impostazioni OnStar

PIN OnStar

Per avere pieno accesso a tutti i servizi OnStar, è necessario inserire un PIN a quattro cifre. Il PIN deve essere personalizzato in occasione della prima chiamata a un operatore.

Per modificare il PIN, premere  per chiamare un operatore.

Dati dell'account

L'abbonato OnStar dispone di un account nel quale vengono memorizzati tutti i dati. Per richiedere una modifica delle informazioni dell'account, premere ☺ e parlare con un operatore oppure accedere al proprio account.

Se il servizio OnStar viene utilizzato su un altro veicolo, premere ☺ e chiedere che l'account venga trasferito al nuovo veicolo.

Avviso

In ogni caso, se il veicolo viene smaltito, venduto o ceduto, informare immediatamente OnStar delle modifiche e interrompere il servizio OnStar per questo veicolo.

Localizzazione veicolo

La localizzazione del veicolo viene trasmessa a OnStar quando viene richiesto o attivato il servizio. Un messaggio sul Visualizzatore Info informa di questa trasmissione.

Per attivare o disattivare la trasmissione della localizzazione del veicolo, tenere premuto ☺ fino a quando non si senta un messaggio audio.

La disattivazione è indicata dalla spia di stato lampeggiante in rosso e verde per un breve periodo di tempo, e ogni volta che il veicolo viene avviato.

Avviso

Se la trasmissione della posizione del veicolo è disattivata, alcuni servizi non saranno più disponibili.

Avviso

La posizione del veicolo resta sempre accessibile ad OnStar in caso di emergenza.

Trova l'informativa sulla privacy nel tuo account.

Aggiornamenti software

OnStar potrebbe effettuare aggiornamenti del software da remoto senza preavviso o richiesta di consenso.

Tali aggiornamenti servono per migliorare o mantenere la sicurezza o il funzionamento del veicolo.

Tali aggiornamenti potrebbero riguardare problematiche relative alla privacy. Trova l'informativa sulla privacy nel tuo account.

Illuminazione

Luci esterne	143
Interruttore dei fari	143
Controllo automatico dei fari	144
Abbaglianti	144
Assistente all'uso degli abbaglianti	144
Avvisatore ottico	146
Regolazione della profondità delle luci	146
Uso dei fari all'estero	146
Luci diurne	147
Fari LED	147
Segnalatori di emergenza	148
Indicatori di direzione	149
Fendinebbia	149
Retronebbia	149
Luci di parcheggio	150
Luci di retromarcia	150
Coprifari appannati	150
Luci interne	150
Controllo delle luci del quadro strumenti	150
Luci di lettura	151
Luci nelle alette parasole	152

Caratteristiche dell'illuminazione	152
Illuminazione della consolle centrale	152
Illuminazione all'entrata	152
Luci in uscita	153
Dispositivo salvacarica della batteria	154

Luci esterne

Interruttore dei fari



Ruotare l'interruttore dei fari:

- AUTO** : il controllo automatico dei fari commuta automaticamente da luci diurne a fari e viceversa
- ☞☞ : luci di posizione
- ☞D : fari

Quando l'accensione viene inserita, il controllo automatico dei fari è attivo.

Spia ☞☞ ⇨ 117.

Luci posteriori

Le luci posteriori si accendono assieme agli anabbaglianti/abbaglianti e alle luci di posizione.

Controllo automatico dei fari



Quando la funzione di comando automatico dei fari è attivata e il motore è in funzione, il sistema passa dalle luci diurne all'accensione dei fari automaticamente, a seconda delle condizioni della luminosità esterna e delle informazioni fornite dal sistema dei tergi-cristalli.

Luci diurne ⇨ 147.

Attivazione automatica dei fari

In condizioni di scarsa luminosità, i fari si attivano.

Inoltre, i fari si accendono se i tergi-cristalli sono attivati per diverse passate.

Fari LED ⇨ 147.

Rilevamento tunnel

Quando si entra in un tunnel, i fari si accendono immediatamente.

Abbaglianti



Spingere la leva per passare da anabbaglianti ad abbaglianti.

Tirare la leva per disattivare gli abbaglianti.

Assistenza all'uso degli abbaglianti ⇨ 147.

Assistente all'uso degli abbaglianti

La videocamera del parabrezza rileva le luci di veicoli che precedono o incrociano la vettura. Una volta attivato, l'assistente all'uso degli abbaglianti resta attivo e accende/spegne automaticamente. Al successivo inserimento dell'accensione l'ultima impostazione dell'assistente all'uso degli abbaglianti sarà ancora attiva.

Effettua automaticamente la commutazione agli anabbaglianti se:

- Si guida in aree urbane.
- C'è nebbia o nevicata.
- I fendinebbia o i retronebbia sono azionati.

Se non vengono rilevate limitazioni, il sistema commuta nuovamente sugli abbaglianti.

Veicoli senza fari a matrice LED

Gli abbaglianti si attivano automaticamente ad una velocità superiore a 40 km/ora. Gli abbaglianti si spengono ad una velocità inferiore a 20 km/ora, ma l'assistente all'uso degli abbaglianti resta attivo.

Veicoli con fari a matrice LED

Questa funzione consente agli abbaglianti di fungere da luce di guida principale durante la notte.



Ogni LED a destra o sinistra si aziona o spegne a seconda delle particolari condizioni di traffico. Questo consente la migliore distribuzione della luce senza abbagliare altri utenti della strada.

Gli abbaglianti si attivano automaticamente ad una velocità superiore a 50 km/ora. Gli abbaglianti si spen-

gono ad una velocità inferiore a 35 km/ora, ma l'assistente all'uso degli abbaglianti resta attivo.

Modalità autostrada

L'assistenza all'uso degli abbaglianti include una modalità speciale per autostrada. Quando si guida ad una velocità superiore a 105 km/ora in autostrada per un determinato periodo di tempo, il fascio di luce si rimpicciolisce per evitare di abbagliare i veicoli provenienti in senso opposto.

Attivazione



Azionare l'assistente all'uso degli abbaglianti premendo M .

La spia verde M si accende in modalità fissa quando la funzione di assistenza all'uso degli abbaglianti è attivata, mentre la spia blu M si accende quando gli abbaglianti sono accesi.

Spia M \rightarrow 117, M \rightarrow 117.

Disattivazione

Con gli abbaglianti attivi, tirare una volta la leva degli indicatori di direzione per disattivare l'assistenza all'uso degli abbaglianti. Se l'avvisatore ottico viene usato quando sono spenti i fari abbaglianti, la funzione di assistenza all'uso degli abbaglianti rimane attivata.

Spingendo la leva dell'indicatore per attivare gli abbaglianti manuali si disattiva l'assistente all'uso degli abbaglianti.

Premere una volta M per disattivare l'assistenza all'uso degli abbaglianti.

Avvisatore ottico



Per usare gli abbaglianti come avvisatore ottico, tirare la leva.

Tirando la leva si disattivano gli abbaglianti.

Fari LED ⇨ 147.

Regolazione della profondità delle luci

Regolazione manuale della profondità delle luci

La profondità delle luci si può regolare manualmente se il veicolo è dotato di fari alogeni. I fari a LED si regolano automaticamente.

Regolazione automatica dinamica della profondità dei fari ⇨ 147.



Per regolare la profondità delle luci in base al carico del veicolo e non abbagliare i conducenti dei veicoli in avvicinamento: premere e ruotare  nella posizione desiderata.

- 0 : Sedili anteriori occupati
- 1 : Tutti i sedili occupati
- 2 : Tutti i sedili occupati e vano di carico impegnato
- 3 : Sedile conducente occupato e vano di carico riempito

Uso dei fari all'estero

Il fascio di luce asimmetrico dei fari aumenta la visibilità illuminando un tratto di strada più ampio sul lato passeggero.

Se il veicolo viene utilizzato in Paesi con guida sul lato opposto, regolare i fari per evitare l'abbagliamento.

Veicoli con fari alogeni

I fari non devono essere regolati.

Veicoli con fari LED

I fari possono essere impostati per la guida sul lato opposto della strada nel menù di personalizzazione del veicolo mediante il Visualizzatore Info.

Selezionare l'impostazione desiderata in **Impostaz.** ➔ **Veicolo**.

Display informativo ⇨ 127.

Personalizzazione del veicolo ⇨ 133.

Ogni volta che il quadro è acceso, ☾ lampeggia per circa 4 secondi come promemoria.

Per disattivare, utilizzare la stessa procedura in modo analogo a come descritto sopra. La spia ☾ non lampeggerà se la funzione è disattivata.

Spia ☾ ⇨ 118.

Luci diurne

Le luci diurne aumentano la visibilità del veicolo durante il giorno.

Si accendono automaticamente durante il giorno quando il motore è in funzione.

Il sistema commuta da luci diurne a fari in modo automatico, in base alle condizioni di luce.

Controllo automatico dei fari ⇨ 144.

Fari LED

L'impianto fari LED contiene diversi LED speciali in ogni faro consentendo il controllo di diversi programmi d'illuminazione.

La distribuzione e l'intensità della luce variano a seconda delle condizioni d'illuminazione, del tipo di fondo stradale e di situazione di guida. Il veicolo adatta i fari automaticamente alla situazione per consentire prestazioni d'illuminazione ottimali per il conducente.

Alcune funzioni dei fari LED possono essere disattivate o attivate nel menù di personalizzazione del veicolo. Selezionare l'impostazione pertinente in **Impostaz.**, ➔ **Veicolo** nel Visualizzatore Info.

Personalizzazione del veicolo ⇨ 133.

Le seguenti funzioni d'illuminazione sono disponibili con l'interruttore dei fari in posizione **AUTO** o ☾D.

Illuminazione cittadina



Attivata automaticamente ad una velocità superiore a 55 km/ora e in situazioni con illuminazione ambientale esterna. Il fascio luminoso ha una forma larga ed è stato ideato per evitare l'abbagliamento di altri utenti della strada.

Illuminazione di zone periferiche



Attivata automaticamente ad una velocità superiore a 55 km/ora quando si guida in zone rurali. L'illuminazione della carreggiata che si sta percorrendo e del bordo stradale sono migliorate. I veicoli che

precedono e provenienti in senso opposto alla direzione di marcia non vengono abbagliati.

Illuminazione in curva



LED speciali, basati su angolo di sterzata e velocità, vengono azionati in aggiunta per migliorare l'illuminazione nelle curve. Questa funzione si attiva a una velocità compresa tra 40 km/h e 70 km/h.

Luce di svolta



In curva, in base all'angolo di sterzata e alla luce degli indicatori di direzione, vengono azionati dei particolari LED

che illuminano la direzione di marcia. Si attiva fino ad una velocità massima di 40 km/h.

Funzione di parcheggio in retromarcia

Per agevolare l'orientamento del conducente durante il parcheggio, sia le luci di svolta che di retromarcia si illuminano quando i fari sono accesi e la retromarcia inserita. Questi restano accesi per un breve periodo dopo aver disinserito la retromarcia o quando si viaggia ad una velocità superiore a 7 km/ora in marcia avanti.

Regolazione automatica dinamica della profondità dei fari

Per impedire l'abbagliamento dei veicoli provenienti dalla direzione opposta, la regolazione della profondità dei fari viene attivata automaticamente in base all'inclinazione misurata dall'asse anteriore e posteriore, all'accelerazione o alla decelerazione e alla velocità del veicolo.

Uso dei fari all'estero

⇨ 146.

Guasto nell'impianto fari LED

Quando il sistema rileva un guasto nell'impianto fari LED, seleziona una posizione preimpostata per evitare l'abbagliamento dei veicoli che provengono in senso opposto. Un messaggio di avvertimento viene visualizzato nel Driver Information Center.

Segnalatori di emergenza

Azionato premendo .



In caso di incidente con attivazione degli airbag, si accendono automaticamente i segnalatori di emergenza.

Indicatori di direzione

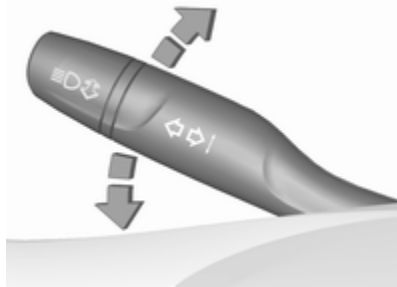

- leva verso l'alto : indicatore di direzione destro
- leva verso il basso : indicatore di direzione sinistro

Muovendo la leva si può avvertire un punto di resistenza.

Quando la leva viene portata oltre il punto di resistenza le luci iniziano a lampeggiare in modo costante. Si disattiva muovendo il volante in direzione opposta o muovendo manualmente la leva di nuovo in posizione folle.

Azionare il lampeggio temporaneo mantenendo la leva prima del punto di resistenza. Gli indicatori di direzione lampeggeranno finché non verrà rilasciata la leva.

Per azionare tre lampeggi, dare un piccolo e breve colpo alla leva senza oltrepassare il punto di resistenza. Con un rimorchio collegato, l'indicatore di direzione lampeggia sei volte e la frequenza del segnale cambia.

Fendinebbia



Azionato premendo $\#D$.

Interruttore dei fari in posizione **AUTO**: accendendo i fendinebbia si accenderanno automaticamente anche i fari.

Retronebbia



Azionato premendo $\#E$.

Interruttore dei fari in posizione **AUTO**: accendendo il retronebbia si accenderanno automaticamente anche i fari.

Interruttore dei fari in posizione $\#E$: i retronebbia possono essere accesi solo con i fendinebbia.

I fendinebbia posteriori del veicolo si disattivano quando si traina un rimorchio o una spina viene inserita nella presa, ad es. quando si utilizza un portabiciclette.

Luci di parcheggio

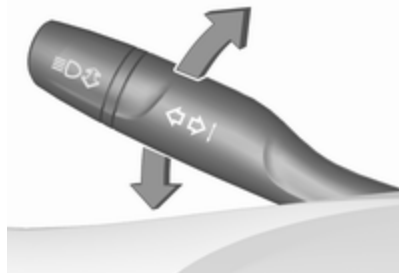

Quando il veicolo è parcheggiato, è possibile accendere le luci di parcheggio su un lato del veicolo:

1. Disinserire l'accensione.
2. Portare la leva degli indicatori di direzione del tutto verso l'alto (luci di parcheggio di destra) o verso il basso (luci di parcheggio di sinistra).

L'azione è confermata da un segnale acustico e dalla spia dell'indicatore di direzione.

Luci di retromarcia

La luce di retromarcia si accende quando, con l'accensione inserita, si innesta la retromarcia.

Coprifari appannati

Il lato interno dell'alloggiamento dei fari si può appannare rapidamente in condizioni di clima umido e freddo, forte pioggia o dopo il lavaggio. L'appannamento sparisce rapidamente da solo, ma può essere agevolato accendendo i fari.

Luci interne

Controllo delle luci del quadro strumenti



La luminosità delle luci seguenti può essere regolata in posizione **AUTO** quando il sensore luce rileva condizioni di luce notturna, o in posizione **OFF** o **ON**.

- illuminazione del quadro strumenti
- Display informativo
- interruttori e comandi illuminati

Premere e ruotare  fino a raggiungere la luminosità desiderata.

Luci interne

Entrando e uscendo dal veicolo, le luci di cortesia anteriori e posteriori si accendono automaticamente e si spengono dopo un certo intervallo di tempo.

Avviso

In caso di incidente con attivazione degli airbag, le luci di cortesia si accendono automaticamente.

Luca di cortesia anteriore



premere  : le luci interne si accendono e spengono manualmente

premere  : le luci interne non si accendono automaticamente quando si apre una portiera. La disattivazione è indicata dal LED nell'interruttore.



Luci di cortesia posteriori

Si accendono insieme alla luce di cortesia anteriore.

Luci di lettura



Azionare premendo la luce di lettura corrispondente.

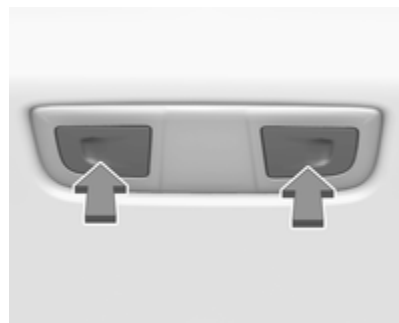

La figura mostra la luce di lettura posteriore.

Luci nelle alette parasole

Si accendono al sollevamento del coperschio.

Caratteristiche dell'illuminazione

Illuminazione della consolle centrale

Il faretto integrato nell'illuminazione interna si accende all'accensione dei fari.

Illuminazione all'entrata

Illuminazione di cortesia

Le seguenti luci si accendono per un breve periodo sbloccando le portiere del veicolo con il telecomando:

- fari
- luci pozzanghera in entrambi gli specchietti esterni
- luci posteriori
- luci della targa
- illuminazione del quadro strumenti
- luci interne

Alcune funzioni sono attivabili solo al buio per agevolare la localizzazione del veicolo.

L'illuminazione si disattiva immediatamente inserendo l'accensione.

Partenza ⇨ 17.

Questa funzione è attivabile o disattivabile nella personalizzazione del veicolo.

Selezionare l'impostazione pertinente in **Impostaz.**, **Veicolo** nel Visualizzatore Info.

Display informativo ⇨ 127.

Personalizzazione del veicolo ⇨ 133.

Le impostazioni possono essere memorizzate per la chiave in uso ⇨ 25.

All'apertura della portiera del conducente si accendono anche le seguenti luci:

- illuminazione di alcuni interruttori
- Driver Information Centre
- luci delle tasche delle portiere

Luci in uscita

Le seguenti luci si accendono quando il motore viene spento:

- luci interne
- illuminazione del quadro strumenti
- luci pozzanghera in entrambi gli specchietti esterni

Si disattivano automaticamente dopo un determinato intervallo di tempo. Questa funzione funziona solo al buio.

illuminazione esterna

I fari, le luci posteriori e le luci della targa illuminano la zona circostante il veicolo per un periodo di tempo regolabile dopo essere usciti dal veicolo.

Attivazione Fari alogeni



1. Disinserire l'accensione.
2. Apertura della portiera del conducente.
3. Tirare la leva degli indicatori di direzione.
4. Chiudere la portiera del conducente.

Se la portiera del conducente non viene chiusa, le luci si spengono dopo circa due minuti.

Le luci in uscita si spengono immediatamente se si tira la leva degli indicatori di direzione mentre la portiera del conducente è aperta.

Fari LED

L'illuminazione esterna viene attivata quando il motore è spento e la portiera del guidatore viene aperta.

Questa funzione è attivabile o disattivabile nella personalizzazione del veicolo.

Selezionare l'impostazione pertinente in **Impostaz.**, **Veicolo** nel Visualizzatore Info.

Display informativo ⇨ 127.

Personalizzazione del veicolo ⇨ 133.

Le impostazioni possono essere memorizzate per la chiave in uso ⇨ 25.

Dispositivo salvacarica della batteria

Disinserimento delle luci elettriche

Per impedire che la batteria del veicolo si scarichi quando l'accensione è disinserita, alcune luci interne si spengono automaticamente dopo alcuni minuti.

Climatizzatore

Sistemi di climatizzazione	155
Sistema di climatizzazione	155
Sistema di climatizzazione elettronico	159
Riscaldatore ausiliario	164
Bocchette di ventilazione	165
Bocchette di ventilazione orientabili	165
Bocchette di ventilazione fisse	165
Manutenzione	166
Presenza dell'aria	166
Funzionamento regolare del climatizzatore	166



Sistemi di climatizzazione





Sistema di climatizzazione



La figura mostra le funzioni che potrebbero non essere disponibili sul proprio particolare veicolo.

Comandi per:

- Velocità della ventola 
- Temperatura **TEMP**
- Distribuzione dell'aria 
- Climatizzatore **A/C**
- Sbrinamento e disappannamento 

- Ricircolo dell'aria 
- Aria esterna 
- Lunotto e specchietti retrovisori esterni termici 
- Parabrezza riscaldato 
- Sedili riscaldati 

Sul Visualizzatore Info vengono visualizzate brevemente determinate modifiche alle impostazioni. Le funzioni attivate sono indicate dal LED nel pulsante corrispondente.

Velocità della ventola

Regolare il flusso dell'aria ruotando  sulla velocità desiderata.

in senso orario : aumento
in senso antiorario : diminuzione

Temperatura **TEMP**



Regolare la temperatura ruotando **TEMP** sulla temperatura desiderata.

zona rossa : più caldo
zona blu : più freddo

Il riscaldamento entra in piena efficienza solo quando il motore raggiunge la temperatura di esercizio.

Distribuzione dell'aria , e

Premere:

-  : parabrezza e finestrini anteriori
-  : zona testa e sedili posteriori con le bocchette di ventilazione orientabili
-  : zona piedi anteriore, posteriore e parabrezza

Sono possibili diverse combinazioni.

Climatizzatore A/C



Premere **A/C** per inserire il raffreddamento. L'attivazione è indicata dal LED sul pulsante. Il raffreddamento funziona solamente con il motore acceso e la ventola di controllo del climatizzatore inserita.

Premere il pulsante **A/C** per disinserire il raffreddamento.



Il climatizzatore raffredda e deumidifica (asciuga) non appena la temperatura esterna è leggermente al di sopra del punto di congelamento. Ciò può provocare la formazione di condensa, che gocciolerà da sotto il veicolo.

Se non servono né il raffreddamento, né la deumidificazione, spegnere il sistema di raffreddamento per risparmiare carburante.

L'attivazione del raffreddamento potrebbe impedire gli Autostop.
Sistema Stop-start ⇨ 172.



Sbrinamento e disappannamento dei cristalli



- Premere : la ventola passa automaticamente alla velocità superiore e la ripartizione dell'aria viene diretta verso il parabrezza.
- Impostare il comando della temperatura **TEMP** sul livello più caldo.
- Se necessario, accendere l'aria condizionata **A/C**.
- Inserire il lunotto termico .
- Commutare su parabrezza riscaldato , se presente.

- Aprire opportunamente le bocchette laterali dell'aria e orientarle verso i finestrini delle portiere.
- Per ottenere il massimo disappannamento e sbrinamento, portare la velocità ventola al livello massimo.

Avviso

Se  viene premuto mentre il motore è acceso, verrà impedito un Autostop fino a quando il pulsante  non viene premuto di nuovo.

Se viene premuto il pulsante  mentre il motore è acceso in Autostop, il motore si riavvierà automaticamente.

Sistema Stop-start ⇨ 172.

Sistema di ricircolo dell'aria



Premere  per attivare la modalità di ricircolo dell'aria, indicata da LED. Selezionare il ricircolo dell'aria per facilitare il raffreddamento dell'abitacolo o bloccare gli odori o lo scarico esterno.

Premere di nuovo  per disattivare il ricircolo dell'aria.

Nelle versioni senza parabrezza riscaldato, premere  per disattivare il ricircolo dell'aria. Modalità aria esterna attivata.

Avvertenza

In modalità di ricircolo, lo scambio d'aria con l'esterno risulta ridotto. Utilizzando tale modalità senza allo stesso tempo raffreddare l'aria, l'umidità nell'abitacolo aumenta, facendo appannare i finestrini internamente. Inoltre la qualità dell'aria nell'abitacolo si deteriora, e potrebbe provocare sonnolenza agli occupanti.

In condizioni ambientali calde e umide, il parabrezza potrebbe appannarsi esternamente quando dell'aria fredda venga indirizzata verso di esso. Se il parabrezza si appanna dall'esterno, attivare il tergicristallo e disattivare .

Modalità aria esterna





Premere  per attivare la modalità aria esterna, indicata da LED.

Premere  per attivare il ricircolo dell'aria. Modalità aria esterna disattivata.

Raffreddamento massimo





Aprire brevemente i finestrini, in modo da disperdere rapidamente l'aria calda.

- Accendere l'aria condizionata **A/C**.
- Premere  per attivare il sistema di ricircolo dell'aria.
- Premere  per la distribuzione dell'aria.
- Impostare il comando della temperatura **TEMP** sul livello più freddo.

- Regolare la velocità della ventola  al livello massimo.
- Aprire tutte le bocchette dell'aria.

Versione con parabrezza riscaldato



Se il veicolo è equipaggiato con il parabrezza riscaldato, il pulsante  è sostituito dal pulsante .

Lunotto e specchietti retrovisori esterni termici  ↪ 44.

Parabrezza riscaldato  ↪ 44.

Sedili riscaldati  ↪ 56.

Sistema di climatizzazione elettronico

Il climatizzatore a due zone consente di impostare temperature differenti per il lato guida e il lato passeggero anteriore.

In modalità automatica la temperatura, la velocità della ventola e la distribuzione dell'aria sono regolate automaticamente.



La figura mostra le funzioni che potrebbero non essere disponibili sul proprio particolare veicolo.

Comandi per:

- manopola per la temperatura sul lato guida
- manopola per la temperatura sul lato passeggero
- **CLIMATE** fa accedere al menu di impostazione del clima nel visualizzatore Info
- Velocità della ventola: aumento ☺ e diminuzione ☹
- Climatizzatore **ON/OFF** o ☹OFF
- Modalità automatica **AUTO**
- Ricircolo dell'aria manuale 🔄
- Sbrinamento e disappannamento 🧊
- Lunotto e specchietti retrovisori esterni termici 🧊
- Parabrezza riscaldato 🧊
- Sedili riscaldati 🧊
- Sedili ventilati 🌀

Le funzioni attivate sono indicate dal LED nel comando corrispondente.

Il sistema di climatizzazione elettronico è pienamente operativo solo quando il motore è in funzione.



Menu impostazione clima CLIMATE



Impostazioni per

- Distribuzione dell'aria 🌀, 🌀, 🌀
- Velocità della ventola 🌀
- Temperatura lato guida e lato passeggero **23°/25°**
- Sincronizzazione della temperatura bizona **SYNC**
- Climatizzatore **A/C**

è possibile la regolazione manuale, con il menu di impostazione del clima. Premere **CLIMATE** per accedere al menu e usare i pulsanti tattili.

Il menu di impostazione del clima si può visualizzare anche toccando il pulsante  nel Visualizzatore Info  127.

Le modifiche delle impostazioni effettuate con i comandi compaiono in una finestra del Visualizzatore Info.

Modalità automatica AUTO



Impostazioni di base del controllo automatico per il massimo del comfort:

- Premere **AUTO**, la distribuzione dell'aria e la velocità della ventola vengono regolate automaticamente.



- Aprire tutte le bocchette dell'aria per consentire una distribuzione ottimale dell'aria in modalità automatica.
- Il raffreddamento va attivato nel menu di impostazione del clima per il raffreddamento ottimale e il disappannamento. Premere **Climate** per accedere al menu e usare il pulsante tattile per attivare il climatizzatore A/C.
- Impostare due temperature preselezionate diverse per il lato guida e il lato passeggero anteriore mediante la manopola sinistra e destra. La temperatura consigliata è 22 °C. La temperatura viene indicata brevemente nei display accanto alle manopole e nel menu di impostazioni del clima.
- La modalità di ricircolo dell'aria  dovrà essere disattivata. Quando è disattivata, il LED del pulsante è spento.

Impostazioni manuali

Le impostazioni del sistema di climatizzazione possono essere modificate attivando i pulsanti e le manopole come descritto di seguito. Modificando un'impostazione si disattiva la modalità automatica.

Velocità della ventola



Premere il pulsante superiore  per aumentare o il pulsante inferiore  per diminuire la velocità della ventola. La velocità della ventola compare in una finestra del Visualizzatore Info. La velocità della ventola può essere modificata anche con i pulsanti tattili

del display di impostazione del clima. Premere **Climate** per accedere al menu.

Premendo a lungo il pulsante inferiore , la ventola e il raffreddamento si disattivano.



Per tornare alla modalità automatica: premere **AUTO**.

Distribuzione dell'aria , ,



Premere **Climate** per accedere al menu.

Toccare:

-  : parabrezza e finestrini anteriori
-  : zona testa e sedili posteriori con le bocchette di ventilazione orientabili
-  : zona piedi anteriore, posteriore e parabrezza

Per tornare alla ripartizione automatica dell'aria, premere **AUTO**.

Preselezione della temperatura



Impostare il valore desiderato delle due temperature preselezionate diverse per il lato guida e il lato passeggero anteriore mediante la manopola sinistra e destra. La mano-

pola sul lato passeggero varia la temperatura per quel lato. La manopola sul lato del conducente cambia la temperatura per quel lato o per entrambi i lati a seconda dell'attivazione della sincronizzazione **SYNC**. La temperatura consigliata è 22 °C. La temperatura viene indicata nei display accanto alle manopole e compare nel visualizzatore Info.

Se è impostata la temperatura minima **Lo**, il sistema di controllo del climatizzatore funziona al raffreddamento massimo, se **A/C** è azionato.

Se viene impostata la temperatura massima **Hi**, il sistema di controllo del climatizzatore attiva il riscaldamento massimo.

Avviso

Se **A/C** non è azionato, la riduzione della temperatura impostata della cabina può causare il riavviamento del motore da un arresto automatico (Autostop) o impedire un arresto automatico.

Sistema Stop-start ⇨ 172.

Sincronizzazione della temperatura bizona SYNC

Premere **Climate** per accedere al menu. Toccare SYNC per collegare l'impostazione della temperatura lato passeggero a quella del lato guida.

Quando le impostazioni del lato passeggero vengono regolate, la sincronizzazione viene disattivata e il LED si spegne.

Climatizzatore A/C



Premere **Climate** per accedere al menu e selezionare il pulsante tattile **A/C** per accendere o spegnere il climatizzatore.

Il raffreddamento funziona solamente con il motore acceso e la ventola di controllo del climatizzatore inserita.

Il climatizzatore raffredda e deumidifica (asciuga) quando la temperatura esterna è superiore a un dato livello. Ciò può provocare la formazione di condensa, che gocciolerà da sotto il veicolo.

Se non servono né il raffreddamento, né la deumidificazione, spegnere il sistema di raffreddamento per risparmiare carburante.

Ricircolo dell'aria manuale



Premere  per attivare il ricircolo dell'aria. Il LED del pulsante si illumina per indicare l'attivazione.

Premere di nuovo  per disattivare la modalità di ricircolo.

Avvertenza

In modalità di ricircolo, lo scambio d'aria con l'esterno risulta ridotto. Utilizzando tale modalità senza allo stesso tempo raffreddare l'aria, l'umidità nell'abitacolo aumenta, facendo appannare i finestrini internamente. Inoltre la qualità dell'aria nell'abitacolo si deteriora, e potrebbe provocare sonnolenza agli occupanti.

In condizioni ambientali calde e umide, il parabrezza potrebbe appannarsi esternamente quando dell'aria fredda venga indirizzata verso di esso. Se il parabrezza si appanna dall'esterno, attivare il tergicristallo e disattivare .



Ricircolo dell'aria automatico

Un sensore dell'umidità dell'aria passa automaticamente all'aria esterna se l'umidità dell'aria interna è eccessiva.



Sbrinamento e disappannamento dei cristalli



- Premere . Il LED del pulsante si illumina per indicare l'attivazione.
- La temperatura e la ripartizione dell'aria vengono impostate automaticamente e la ventola funziona ad alta velocità.

- Attivare il sistema di climatizzazione: Premere **CLIMATE** per mostrare il menu del climatizzatore sul Visualizzatore Info, quindi selezionare **A/C**.
- Inserire il lunotto termico .
- Commutare su parabrezza riscaldato , se presente.
- Per tornare alla modalità precedente premere di nuovo . Per tornare alla modalità automatica premere **AUTO**.

Avviso

Se  viene premuto mentre il motore è acceso, verrà impedito un Auto-stop fino a quando il pulsante  non viene premuto di nuovo.

Se viene premuto il pulsante  mentre il motore è acceso in Auto-stop, il motore si riavvierà automaticamente.

Sistema Stop-start ⇨ 172.

Disattivazione o attivazione del sistema di controllo del climatizzatore ON/OFF





La modalità di raffreddamento, ventola è automatica e disattivabile premendo **ON/OFF**. Quando il sistema è disattivato, il LED del pulsante **ON/OFF** è spento.

Attivare premendo di nuovo **ON/OFF**, o **AUTO**. Il LED del pulsante si illumina per indicare l'attivazione.

Versione con parabrezza riscaldato



Se il veicolo è equipaggiato con il parabrezza riscaldato, il pulsante **ON/OFF** è sostituito dal pulsante .

Il sistema di controllo del climatizzatore viene spento con il pulsante . Accendere premendo .

Impostazioni di base

È possibile modificare le seguenti impostazioni del menu di personalizzazione nel Visualizzatore Info:

- regolazione della velocità della ventola in modalità automatica
- impostazione del riscaldamento automatico dei finestrini posteriori
- impostazioni della deumidificazione automatica del parabrezza
- impostazioni del riscaldamento automatico del sedile

Personalizzazione del veicolo  133.

Lunotto e specchietti retrovisori esterni termici  44.

Parabrezza riscaldato  44.

Sedili riscaldati  56.

Sedili ventilati  57.

Riscaldatore ausiliario

Riscaldatore dell'aria

Quickheat è un sistema di riscaldamento elettrico ausiliario che è in grado di riscaldare automaticamente e più rapidamente l'abitacolo.

Bocchette di ventilazione

Bocchette di ventilazione orientabili

Con la funzione di raffreddamento attiva, almeno una bocchetta di ventilazione deve essere aperta.



La figura mostra le bocchette dell'aria centrali nella plancia.



La figura mostra le bocchette dell'aria laterali nella plancia.



La figura mostra le bocchette dell'aria per i passeggeri posteriori.

Regolare la direzione del flusso d'aria modificando l'inclinazione orizzontale e verticale delle alette della bocchetta.

Per chiudere la bocchetta, ruotare l'aletta di lato.

⚠ Avvertenza

Non applicare oggetti alle alette delle bocchette dell'aria. C'è il rischio di danni e lesioni in caso di incidente.

Bocchette di ventilazione fisse

Altre bocchette dell'aria si trovano sotto il parabrezza e i finestrini e nei vani piedi.

Manutenzione

Presenza dell'aria



La presa dell'aria davanti al parabrezza nel vano motore non deve essere ostruita in alcun modo per consentire l'ingresso dell'aria. Togliere eventuali depositi di foglie, sporco o neve.

Filtro aria dell'abitacolo

Per avere la massima efficienza, cambiare il filtro periodicamente.

Funzionamento regolare del climatizzatore

Per garantire sempre la massima efficienza del sistema, il raffreddamento deve essere attivato per alcuni minuti almeno una volta al mese, indipendentemente dalle condizioni climatiche e dalla stagione. Il funzionamento con raffreddamento non è possibile quando la temperatura esterna è troppo bassa.

Manutenzione

Per un raffreddamento ottimale, si consiglia di far controllare annualmente il sistema di climatizzazione, a partire da tre anni dopo la prima immatricolazione del veicolo. Di seguito indichiamo alcuni controlli da effettuare:

- prova di funzionalità e di pressione
- funzionalità del riscaldamento
- controllo di tenuta
- controllo delle cinghie di trasmissione

- pulizia del condensatore e scarico dell'evaporatore
- controllo delle prestazioni
- controllo filtro aria abitacolo

Guida e funzionamento

Consigli per la guida	168	Guasto	184	Protezione anteriore per i pedoni	217
Controllo del veicolo	168	Interruzione alimentazione elettrica	184	Sistema di ausilio al parcheggio	219
Sterzare	168	Cambio manuale	185	Allarme angolo morto laterale .	226
Avviamento e funzionamento	168	Sistemi di guida	186	Avviso cambio di corsia	228
Rodaggio di un veicolo nuovo .	168	Trazione integrale	186	Sistema di visione panoramica	229
Tasto di azionamento	169	Freni	186	Videocamera posteriore	232
Potenza trattenuta disattivata ..	170	Sistema di antibloccaggio	187	Avviso di traffico posteriore	234
Avviamento del motore	170	Freno di stazionamento	187	Dispositivo di assistenza segnaletica stradale	236
Interruzione di carburante al motore durante la decelerazione	172	Assistenza alla frenata	189	Ausilio al mantenimento di corsia	240
Sistema stop-start	172	Assistenza per le partenze in salita	189	Carburante	243
Parcheggio	175	Sistemi di controllo della guida .	190	Carburante per motori a benzina	243
Gas di scarico	176	Sistema di controllo della trazione	190	Carburante per motori diesel ...	244
Filtro di scarico	176	Controllo elettronico della stabilità	191	Rifornimento	245
Convertitore catalitico	177	Sistema di guida interattiva (IDS)	192	Gancio traino	248
AdBlue	177	Sistemi di assistenza al conducente	195	Informazioni generali	248
Cambio automatico	180	Controllo automatico della velocità di crociera	195	Consigli per la guida e per il traino	248
Display del cambio	180	Limitatore di velocità	197	Traino di un rimorchio	248
Cambio delle marce	181	Cruise control adattivo	198	Dispositivi di traino	249
Modalità manuale	182	Allarme collisione anteriore	209	Controllo della stabilità per il traino	251
Programmi di marcia elettronici	183	Indicazione distanza anteriore .	212		
		Frenata di emergenza attiva	213		

Consigli per la guida

Controllo del veicolo

Mai procedere in folle con il motore spento

In tale situazione molti impianti, quali il servofreno o il servosterzo, non funzionano. Rendendo la marcia un pericolo per sé e per gli altri.

Tutti i sistemi funzionano durante un Autostop.

Sistema Stop-start ⇨ 172.

Pedali

Non collocare tappetini nella zona dei pedali per evitare di ostacolare la corsa dei pedali stessi.

Utilizzare solo tappetini di misura adatta e fissati dai rispettivi fermi sul lato guida.

Sterzare

Se l'assistenza del servosterzo non è più disponibile a causa di un arresto del motore o di un malfunzionamento del sistema, è possibile sterzare il veicolo ma con uno sforzo maggiore.

Avviamento e funzionamento

Rodaggio di un veicolo nuovo

Per i primi viaggi non effettuare inutilmente brusche frenate.

Quando si guida la vettura per la prima volta, è possibile che la cera e l'olio presenti nell'impianto di scarico evaporino producendo l'emissione di fumi. Parcheggiare la vettura all'aperto per un po' evitando di inalare i fumi.

Durante il periodo di rodaggio il consumo di carburante e olio può essere superiore.

Inoltre, il processo di pulizia del filtro dei gas di scarico può avvenire più frequentemente.

Filtro di scarico ⇨ 176.

Tasto di azionamento



La chiave elettronica deve trovarsi all'interno del veicolo.

Modalità accessori

Premere **Engine Start/Stop** una volta senza azionare il pedale della frizione o del freno. Il LED giallo nel tasto si accende. Il bloccasterzo è sbloccato e alcune funzioni elettriche sono disponibili, quadro spento.

Accensione in modalità di alimentazione

Tenere premuto **Engine Start/Stop** per sei secondi senza azionare il pedale della frizione o del freno. Il LED verde nel tasto si accende, il

motore diesel si preriscalda. Le spie si illuminano e la maggior parte delle funzioni elettriche sono azionabili.

Avvio motore

Premere brevemente

Engine Start/Stop con:

- cambio manuale: il pedale della frizione premuto,
- cambio automatico: il pedale del freno premuto e la leva del cambio in posizione **P** o **N**.

Avviamento del motore ⇨ 170.

Accensione disinserita

Premere brevemente

Engine Start/Stop mentre la modalità Autostop è attiva o a motore in funzione e veicolo fermo. Cambio automatico: azionare il freno di stazionamento e portare la leva del cambio in posizione **P**.

Premere brevemente

Engine Start/Stop senza muovere la leva del cambio e senza premere il pedale del freno mentre si è in modalità avvio motore o in modalità di alimentazione.

Alcune funzioni rimangono attive fino all'apertura della portiera del conducente purché l'accensione sia già inserita.

Spegnimento d'emergenza del motore durante la guida

Premere **Engine Start/Stop** per più di 2 secondi o premere brevemente due volte entro 5 secondi ⇨ 170.

Bloccasterzo

Il bloccasterzo si attiva automaticamente quando:

- Il veicolo è fermo.
- L'accensione è stata spenta.
- La portiera del conducente è aperta.

Per sbloccare il bloccasterzo, aprire e chiudere la portiera del conducente e attivare la modalità accessori o avviare direttamente il motore.

⚠ Avvertenza

Se la batteria del veicolo si scarica, il veicolo non deve essere rimorchiato né avviato mediante

traino o a spinta, in quanto il bloccasterzo non può essere disinserito.

Funzionamento su veicoli con sistema chiave elettronica in caso di guasto

Se la chiave elettronica non funziona o la batteria della chiave elettronica è debole, all'avvio del veicolo il Driver Information Center può visualizzare **Nessun telecomando rilevato o Sostituire la batteria nel telecomando.**



Aprire lo sportellino della consolle centrale di fronte alla leva del cambio. Appoggiare la chiave elettronica con

i pulsanti verso l'alto nella tasca trasmettitore a fianco della presa di corrente, come mostrato in figura.

Altri oggetti, ad es. chiavi, transponder, etichette, monete, ecc. devono essere rimosse dalla tasca.

Premere il pedale della frizione (con cambio manuale), il pedale del freno e il pulsante **Engine Start/Stop**. Rilasciare il bottone una volta iniziata la procedura di avviamento.

Per spegnere il motore, premere di nuovo **Engine Start/Stop**. Rimuovere la chiave elettronica dall'alloggiamento del trasmettitore.

Questa opzione è prevista solo per le situazioni di emergenza. Sostituire la batteria della chiave elettronica non appena possibile ↪ 22.

Per lo sblocco o il blocco delle portiere vedere Guasto al gruppo del telecomando o al sistema chiave elettronica ↪ 26.

Potenza trattenuta disattivata

I seguenti sistemi elettronici possono funzionare fino a quando la portiera del conducente non viene aperta o per 10 minuti dopo avere disinserito l'accensione:

- alzacristalli elettrici
- tettuccio apribile
- prese di corrente

Avviamento del motore

Veicoli con tasto di azionamento



Cambio manuale: azionare il pedale della frizione e del freno.

Cambio automatico: azionare il pedale freno e portare la leva del cambio in posizione **P** o **N**.

Non azionare il pedale dell'acceleratore.

Premere brevemente

Engine Start/Stop: una procedura automatica attiva il motorino d'avviamento con un breve ritardo finché il motore è in funzione.

Per spegnere il motore a veicolo stazionario, premere brevemente

Engine Start/Stop. Cambio automatico: azionare il freno di stazionamento e portare la leva del cambio in posizione **P**.

Per avviare il motore durante un Auto-stop:

Cambio manuale: durante un Auto-stop, è possibile riavviare il motore premendo il pedale della frizione ⇨ 172.

Cambio automatico: durante un Auto-stop, è possibile riavviare il motore rilasciando il pedale del freno ⇨ 172.

Spegnimento d'emergenza del motore durante la guida

Se il motore deve essere spento durante la guida in caso di emergenza, premere **Engine Start/Stop** per più di 2 secondi o premere due volte brevemente entro 5 secondi.

Pericolo

Lo spegnimento del motore durante la guida può causare la perdita di potenza frenante e sterzante. I sistemi di assistenza e i sistemi airbag sono disabilitati. L'illuminazione e le luci dei freni si spengono. Pertanto spegnere il motore e l'accensione del veicolo durante la guida, solo quando necessario in caso di emergenza.

Avviare il veicolo a basse temperature

L'avviamento del veicolo senza riscaldatori aggiuntivi è possibile solo fino a -25 °C per i motori diesel e -30 °C per i motori a benzina. E' necessario utilizzare un olio motore con appropriata viscosità, carburante appropriato, servizi di assistenza effettuati e una batteria veicolo sufficientemente carica. A temperature inferiori a -30 °C il cambio automatico richiede una fase di riscaldamento di circa 5 minuti. La leva del cambio deve essere in posizione **P**.

Controllo automatico del motorino d'avviamento

Questa funzione controlla la procedura di avviamento del motore. Non è necessario tenere premuto **Engine Start/Stop**. Una volta azionato, il sistema si avvierà automaticamente finché il motore è in funzione. A causa della procedura di controllo, il motore si avvia con un breve ritardo.

Possibili ragioni del mancato avviamento del motore:

- pedale della frizione non azionato (cambio manuale);
- pedale del freno non azionato o leva del cambio non in posizione **P** o **N** (cambio automatico);
- time-out scaduto.

Riscaldamento del motore turbo

All'avviamento la coppia disponibile del motore potrebbe essere limitata per un breve periodo, specialmente quando la temperatura del motore è bassa. La limitazione serve a consentire al sistema di lubrificazione di proteggere completamente il motore.

Interruzione di carburante al motore durante la decelerazione

L'alimentazione del carburante viene interrotta automaticamente durante le decelerazioni, ovvero quando il veicolo procede con una marcia innestata ma non viene premuto il pedale dell'acceleratore.

In base alle condizioni di guida, l'interruzione di carburante al motore durante la decelerazione potrebbe essere disattivata.

Sistema stop-start

Il sistema Start-stop contribuisce a far risparmiare carburante e a ridurre le emissioni. Quando le condizioni lo consentono, disinserisce il motore appena il veicolo procede a bassa velocità o si arresta, ad esempio a un semaforo o in un ingorgo. L'accensione rimane attivata.

Attivazione

Il sistema Start-stop si attiva non appena il motore viene avviato, il veicolo parte e le condizioni riportate nel seguito di questa sezione sono soddisfatte.

Disattivazione



Disattivare il sistema Start-stop manualmente premendo . La disattivazione è indicata dall'accensione del LED presente nel pulsante.

Autostop

Veicoli con cambio manuale

Un Autostop può essere attivato in sosta o a velocità non superiori a 14 km/ora.

Attivare un Autostop standard come segue:

- Premere il pedale della frizione.
- Posizionare la leva in folle.
- Rilasciare il pedale della frizione.

Il motore verrà spento mentre l'accensione rimane attivata.

Indicazione



Un Autostop è indicato dalla lancetta nella posizione **AUTOSTOP** nel contagiri.

Dopo il riavvio verrà indicato il regime minimo.

Durante un Autostop, il riscaldamento e le prestazioni dei freni vengono mantenuti.

Condizioni dell'Autostop

Il sistema Start-stop verifica che ciascuna delle condizioni seguenti sia soddisfatta:

- Il sistema Start-stop non è disattivato manualmente.
- Il cofano è completamente chiuso.
- La portiera del conducente è chiusa oppure la cintura di sicurezza del conducente è allacciata.
- La batteria del veicolo è sufficientemente carica e in buone condizioni.
- Il motore è caldo.
- La temperatura del liquido di raffreddamento del motore non è troppo alta.
- La temperatura dei gas di scarico del motore non è troppo elevata, ad esempio dopo aver guidato con un carico motore elevato.

- La temperatura ambiente supera i -5 °C.
- Il sistema di climatizzazione consente un Autostop.
- La depressione del freno è sufficiente.
- Devono trascorrere almeno 10 secondi tra l'ultimo riavvio e un nuovo Autostop.
- La funzione di autopulizia del filtro di scarico non è attiva.
- Il veicolo è stato guidato almeno a passo d'uomo dall'ultimo Autostop.

In caso contrario, l'Autostop viene bloccato.

Il sistema stop-start si disattiverà su pendii del 12% o superiori.

Certe impostazioni del climatizzatore possono bloccare un Autostop. Vedere il capitolo sul climatizzatore per maggiori dettagli ⇨ 155.

Immediatamente dopo aver guidato in autostrada, è possibile che venga inibito un Autostop.

Rodaggio di un veicolo nuovo ⇨ 168.

Dispositivo salvacarica della batteria del veicolo

Per assicurare un riavviamento affidabile del motore, il sistema Start-stop integra diverse funzioni salvacarica della batteria.

Misure per il risparmio energetico

Durante un Autostop, diverse funzioni elettriche, ad es. il riscaldatore elettrico ausiliario o il lunotto termico, sono disabilitate o commutate in modalità risparmio energetico. La velocità della ventola del climatizzatore viene ridotta per risparmiare energia.

Riavvio del motore da parte del conducente

Veicoli con cambio manuale

Tutti i motori possono essere riavviati in due modi: avvio convenzionale o avvio ritardato.

Riavvio standard

Premere il pedale della frizione senza premere il pedale del freno per riavviare il motore.

Avvio ritardato

L'avvio ritardato è disponibile solo per pendenze fino al 5%.

- Premere il pedale del freno.
- Premere il pedale della frizione.
- Inserire la prima.
- Rilasciare il pedale del freno per riavviare il motore.

Vetture con cambio automatico

Lasciare il pedale del freno o spostare la leva del cambio da **D** a **N** o **P** per riavviare il motore.

Riavvio del motore mediante il sistema Start-stop

La leva del cambio deve essere in folle per abilitare un riavvio automatico.

Se una delle seguenti condizioni si verifica durante un Autostop, il motore viene avviato automaticamente mediante il sistema Start-stop:

- Il sistema Start-stop è disattivato manualmente.
- Il cofano è aperto.

- La cintura di sicurezza del conducente non è allacciata e la portiera del conducente è aperta.
- La temperatura del motore è troppo bassa.
- Il livello di carica della batteria del veicolo è sotto un determinato livello.
- La depressione del freno non è sufficiente.
- Il veicolo è guidato almeno a passo d'uomo.
- Il climatizzatore richiede un avvio del motore.
- Il climatizzatore viene acceso manualmente.

Se il cofano non è completamente chiuso, viene visualizzato un messaggio di avvertimento nel Driver Information Center.

Se alla presa di corrente è collegato un accessorio elettrico, ad esempio un lettore CD portatile, durante il riavvio potrebbe essere percepibile un breve calo di tensione.

Avviso

In caso di portabici fissato al retro del veicolo o di traino di un rimorchio, la funzione di avvio ritardato è disattivata.

Parcheggio**⚠ Avvertenza**

- Non parcheggiare il veicolo su una superficie facilmente infiammabile. L'elevata temperatura dell'impianto di scarico potrebbe incendiare la superficie.
- Azionare sempre il freno di stazionamento. Tirare l'interruttore (Ⓢ) per circa 1 secondo e verificare se la spia (Ⓢ) si accende.
Il freno di stazionamento elettrico è inserito se la spia (Ⓢ) si illumina ⇨ 114.
- Spegnerne il motore.
- Se il veicolo è parcheggiato su una superficie piana o in salita, disinserire l'accensione solo

dopo aver innestato la prima marcia o portato la leva del cambio in posizione **P**. Inoltre, in salita, girare le ruote anteriori nella direzione opposta rispetto al cordolo del marciapiede.

Se il veicolo è parcheggiato su una superficie in discesa, disinserire l'accensione solo dopo aver innestato la retromarcia o portato la leva del cambio in posizione **P**. Inoltre, girare le ruote anteriori verso il cordolo del marciapiede.

- Chiudere i finestrini e il tettuccio apribile.
- Disinserire l'accensione con il pulsante di alimentazione. Ruotare il volante fino ad avvertire lo scatto di inserimento del bloccasterzo.

- Bloccare il veicolo premendo il pulsante sulla maniglia o il pulsante (Ⓢ) sul telecomando.
- Attivare l'impianto di allarme anti-furto.
- Le ventole di raffreddamento del motore potrebbero continuare a funzionare anche a motore spento ⇨ 254.

Attenzione

Al fine di proteggere il turbocompressore, dopo aver viaggiato a un regime di giri del motore elevato o con elevati carichi sul motore, far girare brevemente il motore a carico ridotto o in folle per circa 30 secondi prima di spegnerlo.

Avviso

In caso di problemi durante l'attivazione dell'airbag, il motore si spegne automaticamente se il veicolo si arresta entro un certo periodo di tempo.

Gas di scarico

Pericolo

I gas di scarico del motore contengono monossido di carbonio, che è tossico, ma incolore e inodore e può essere letale se inalato.

Se i fumi di scarico penetrano nell'abitacolo, aprire i finestrini. Rivolgersi ad un'officina per eliminare la causa del guasto.

Evitare di viaggiare con il vano di carico aperto, in quanto i gas di scarico potrebbero entrare nell'abitacolo.

Filtro di scarico

Il filtro di scarico è un filtro antiparticolato per motori diesel e benzina.

Processo di pulizia automatica

Il filtro di scarico previsto per le motorizzazioni diesel separa le particelle di fuliggine dal gas di scarico. Il sistema è corredato di una funzione autopulente che si attiva automaticamente durante la marcia senza ulteriori notifiche. Il filtro viene pulito periodicamente bruciando ad alta temperatura le particelle di fuliggine. Questo processo avviene automaticamente in determinate condizioni preimpostate e può richiedere fino a 25 minuti. Di solito impiega fra sette e 12 minuti. La funzione di Autostop non è disponibile e il consumo di carburante può essere più elevato durante questo periodo. L'emissione di odori e fumo nel corso di tale procedimento è un fenomeno normale.

Il sistema deve essere pulito

In alcune situazioni come, ad esempio percorrendo distanze brevi, il sistema non è in grado di completare la funzione autopulente.

Se è richiesta la pulizia del filtro e le precedenti condizioni di guida non consentivano la pulizia automatica, la

situazione viene segnalata da un messaggio di avvertimento nel Driver Information Center.

Quando il filtro di scarico è pieno, viene visualizzato un messaggio di avvertimento. Avviare il processo di pulizia prima possibile.

Un messaggio di avvertimento viene visualizzato anche quando il filtro di scarico ha raggiunto il massimo livello di riempimento. Avviare immediatamente il processo di pulizia per evitare danni al motore.

Azionare il processo di autopulizia

Per attivare il processo di pulizia, continuare a guidare e tenere il regime di giri del motore sopra i 2000 giri/min. Se necessario, passare a una marcia inferiore. Inizia quindi il processo di pulizia del filtro.

Il processo di pulizia avviene più rapidamente quando il motore gira ad alto regime e carico di lavoro.

Continuare a guidare finché l'operazione di pulizia automatica non è completa e il messaggio sul display scompare.

Attenzione

Se possibile, non interrompere il processo di pulizia. Proseguire fino a quando la pulizia è completa, per evitare la necessità di assistenza o la riparazione presso un'officina.

Processo di pulizia non possibile

Se per qualsiasi ragione la pulizia risulta impossibile, la spia  si illumina e un messaggio di avvertimento appare nel Driver Information Center. È possibile che la potenza del motore possa venire ridotta. Rivolgersi immediatamente ad un'officina.

Convertitore catalitico

Il convertitore catalitico riduce la quantità di sostanze nocive presenti nei gas di scarico.

Attenzione

Carburanti di tipi diversi da quelli elencati alle pagine ⇨ 243, ⇨ 312 possono danneggiare il convertitore catalitico o i componenti elettronici.

La benzina incombusta surriscalda e danneggia il convertitore catalitico. Evitare pertanto di utilizzare eccessivamente il motorino di avviamento, di rimanere con il serbatoio vuoto e di avviare il motore a spinta o a traino.

Se il motore perde colpi, funziona in modo irregolare, nel caso di prestazioni ridotte, o se si notano altre anomalie, rivolgersi ad un'officina il prima possibile per eliminare la causa del guasto. In caso di emergenza è possibile proseguire il viaggio, ma solo per breve tempo e con velocità e regime del motore ridotti.

AdBlue

Informazioni generali

La riduzione catalitica selettiva (BlueInjection) è un metodo per ridurre sostanzialmente gli ossidi di azoto nell'emissione di scarico. Si ottiene iniettando liquido per impianto di scarico diesel (DEF) nell'impianto di scarico. L'ammoniaca rilasciata dal fluido produce una reazione chimica con l'azoto (NO_x) dello scarico trasformandolo in azoto e acqua.

La designazione di questo liquido è AdBlue®. Si tratta di un liquido non tossico, non infiammabile, incolore e inodore costituito dal 32% di urea e dal 68% di acqua.

Avvertenza

Evitare il contatto di occhi e pelle con AdBlue.

In caso di contatto di occhi o pelle, risciacquare con acqua.

Attenzione

Evitare il contatto della vernice con AdBlue.

In caso di contatto, risciacquare con acqua.

AdBlue si congela ad una temperatura di circa -11 °C. Poiché il veicolo è equipaggiato con un preriscaldatore di AdBlue, viene garantita la riduzione delle emissioni a temperature basse. Il preriscaldatore di AdBlue funziona automaticamente.

Il consumo tipico di AdBlue è di circa 2 l per 1.000 km, ma può essere più elevato a seconda delle condizioni di guida (ad es. con un livello di carico elevato o in caso di traino di veicoli).

Serbatoio AdBlue

Il livello del serbatoio di AdBlue è disponibile nel menu del visualizzatore.

Avvisi di livello

A seconda dell'autonomia calcolata di AdBlue, verranno visualizzati vari messaggi nel Driver Information Centre. I messaggi e i limiti imposti sono richiesti dalla legge.

Il primo avviso possibile è **AdBlue Distanza percorribile: 2400 km**.

L'avviso verrà visualizzato brevemente ed una volta sola, insieme all'autonomia calcolata. La guida è possibile senza alcuna limitazione.

Il livello di avviso successivo è raggiunto una volta che l'autonomia è inferiore a 1750 km. Il messaggio contenente l'autonomia attuale sarà visualizzato ogni volta che il motore verrà acceso e dovrà essere confermato  119. Fare rifornimento di AdBlue prima di raggiungere il livello di avviso successivo.

Quando l'autonomia di AdBlue è inferiore a 900 km, i seguenti avvisi vengono visualizzati alternatamente e non possono essere rimossi:

- **AdBlue Livello basso Rabboccare ora**
- **Riavvio motore Impedito entro 900 km.**

Inoltre, la spia  lampeggia continuamente.

Avviso

Nel caso di un alto consumo di AdBlue, il Driver Information Centre potrebbe visualizzare questo messaggio di avvertimento senza prima visualizzare le altre fasi di avvertimento.

L'ultimo livello di avviso è raggiunto una volta che il serbatoio AdBlue è vuoto. Non sarà possibile riavviare il motore. I seguenti avvisi vengono visualizzati alternatamente e non possono essere rimossi:

- **AdBlue Esaurito Rabboccare ora**
- **Il motore non ripartirà.**

Inoltre, la spia  lampeggia continuamente.

Quando l'impedimento di un riavvio del motore è attivo, verrà visualizzato il seguente messaggio:

Rabbocco AdBlue Per avviare il veicolo.

Il serbatoio deve essere rabboccato completamente con AdBlue, altrimenti non sarà possibile riavviare il motore ⇨ 317.

Avvisi emissioni alte

Se le emissioni di scarico superano un certo valore, un avviso simile agli avvisi di autonomia verrà visualizzato nel Driver Information Center.

Verranno visualizzate le richieste relative alla necessità di un controllo all'impianto di scarico e l'annuncio d'impedimento di un riavvio del motore. Queste limitazioni sono richieste per legge.

Rivolgersi a un'autofficina per assistenza.

Rifornimento di AdBlue

Attenzione

Usare solo AdBlue conforme agli standard europei DIN 70 070 e USI 22241-1.

Non usare additivi.

Non diluire l'AdBlue.

Altrimenti il sistema di riduzione catalitica selettiva potrebbe subire dei danni.

Avviso

Qualora alla stazione di servizio non sia disponibile una pompa di rifornimento con ugello per autoveature, utilizzare esclusivamente bottiglie o taniche di AdBlue dotate di un adattatore sigillato per il riempimento, per prevenire fuoriuscite o trabocamenti eccessivi e per assicurarsi che i vapori provenienti dal serbatoio non fuoriescano. AdBlue in bottiglia o tanica è disponibile presso molte stazioni di rifornimento e può essere acquistato, ad es., presso le concessionarie Opel e altri punti vendita.

Poiché AdBlue ha una durata limitata, controllare la data di scadenza prima del rifornimento.

Avviso

Quando si svita il tappo protettivo del bocchettone di rifornimento potrebbero fuoriuscire vapori di ammo-

niaca. Non inalare in quanto i vapori hanno un odore pungente. I vapori non sono nocivi per inalazione.

Il serbatoio AdBlue dovrebbe essere rabboccato completamente. Questo deve essere effettuato prima che il messaggio relativo all'impedimento di un riavvio del motore venga visualizzato.

Il veicolo deve essere parcheggiato su una superficie pianeggiante.

Il collo del bocchettone di rifornimento di AdBlue è dietro allo sportellino del bocchettone, situato a sua volta sul lato posteriore destro del veicolo.

Lo sportellino del carburante può essere aperto solo se il veicolo è sbloccato.

1. Estrazione della chiave dall'interruttore di accensione.
2. Chiudere tutte le portiere per evitare che i vapori di ammoniaca entrino nell'abitacolo.
3. Aprire sportellino del carburante premendo sullo sportellino stesso ⇨ 245.

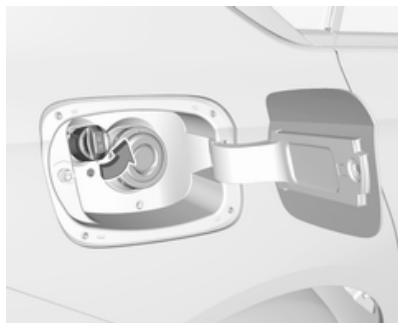

4. Svitare il tappo protettivo dal bocchettone di rifornimento.
5. Aprire la tanica di AdBlue.
6. Montare un'estremità del tubo flessibile sulla tanica e avvitare l'altra estremità sul bocchettone di rifornimento.
7. Sollevare la tanica fino a quando si sarà svuotata o fino a quando il flusso dalla tanica sarà cessato. Questo processo può durare fino a cinque minuti.
8. Posare la tanica al suolo per consentire al tubo flessibile di svuotarsi e aspettare 15 secondi.

9. Svitare il tubo flessibile dal bocchettone di rifornimento.
10. Montare il tappo protettivo e ruotare in senso orario fino a quando si innesta.

Avviso

Smaltire la tanica di AdBlue in conformità alle disposizioni di legge sull'ambiente. Per riutilizzare il flessibile, risciacquarlo con acqua pulita dopo l'uso.

Cambio automatico

Il cambio automatico permette di impostare il cambio marcia in automatico (modalità automatica) o in manuale (modalità manuale).

Il cambio manuale è possibile nella modalità manuale toccando la leva del cambio su + o -, o tirando le leve del volante.

Display del cambio

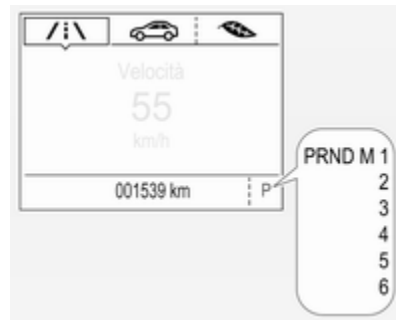

Le illustrazioni mostrano differenti versioni.

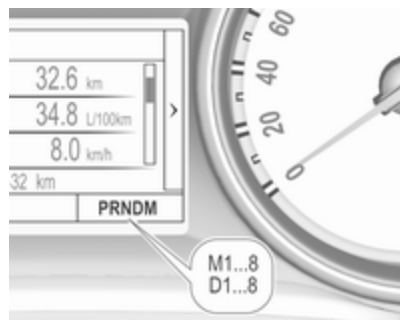

Il Driver Information Center visualizza la modalità o la marcia selezionata.

In modalità automatica, il programma di marcia è indicato da **D**.

In modalità manuale, vengono indicati **M** e il numero della marcia selezionata.

R indica la retromarcia.

N indica la posizione di folle.

P indica la posizione di parcheggio.

Cambio delle marce



P : posizione di parcheggio, ruote bloccate, innestare solo a veicolo fermo

R : retromarcia, innestare solo a veicolo fermo

N : folle

D : modalità automatica

M : modalità manuale

+ : passaggio a marcia superiore in modalità manuale

- : passaggio a marcia inferiore in modalità manuale



La leva del cambio è bloccata in **P** e può essere mossa solo accendendo il quadro, premendo il pulsante di sblocco sulla leva del cambio e azionando il pedale del freno.

Se il pedale del freno non è premuto, la spia  si accende.

Se la leva del cambio non è in posizione **P** con l'accensione disinserita, la spia  lampeggia.

Per portare la leva del cambio in posizione **P** o **R**, premere il pulsante di sblocco.

Il motore può essere avviato solo con la leva in posizione **P** o **N**. Quando la posizione **N** è selezionata, premere il

pedale del freno o azionare il freno di stazionamento prima di iniziare la marcia.

Non accelerare mentre si innesta una marcia. Non premere mai contemporaneamente il pedale dell'acceleratore e quello del freno.

Quando è innestata una marcia, rilasciando il freno il veicolo inizia ad avanzare.

Freno motore

Per utilizzare l'effetto frenante del motore quando si viaggia in discesa, selezionare per tempo una marcia più bassa, vedere "modalità manuale".

Disimpegno della vettura

Il disimpegno del veicolo è consentito solo se il veicolo è bloccato nella sabbia, nel fango o nella neve. Portare ripetutamente la leva del cambio da **D** a **R** e viceversa. Non mandare su di giri il motore ed evitare accelerazioni repentine.

Parcheggio

Azionare il freno di stazionamento e portare la leva del cambio in posizione **P**.

Modalità manuale

Leva del cambio



Muovere la leva del cambio dalla posizione **D** verso sinistra in posizione **M**.

È possibile attivare la modalità manuale **M** dalla posizione **D**, in tutte le situazioni di guida e di marcia.

Spostare la leva del cambio in avanti **+** per passare ad una marcia superiore.

Spostare la leva del cambio all'indietro **-** per passare ad una marcia inferiore.

La marcia selezionata è indicata nel quadro strumenti.

Leve del volante



Muovere la leva del cambio dalla posizione **D** verso sinistra in posizione **M**.

È possibile attivare la modalità manuale **M** dalla posizione **D**, in tutte le situazioni di guida e di marcia.

Tirare le leve sul volante per selezionare manualmente le marce.

Tirare la leva a destra **+** per passare alla marcia superiore.

Tirare la leva a sinistra **-** per scalare marcia.

Per saltare le marce, tirare più volte la leva.

La marcia selezionata è indicata nel quadro strumenti.

Modalità manuale temporaneamente nella modalità di guida D

Il cambio manuale con la leva è possibile anche con la modalità automatica **D**. Al termine dell'operazione di cambio manuale, il cambio passa alla modalità automatica **D** dopo un tempo prestabilito.

Per interrompere la modalità manuale e tornare a **D**, eseguire una delle seguenti operazioni:

- Premere la leva **+** per 1 secondo.
- Portare la leva del cambio verso sinistra nella modalità manuale e indietro in posizione **D**.

Se il veicolo è fermo e il motore gira al minimo, il cambio rimane nella modalità manuale temporanea. Passa alla modalità automatica quando il pedale dell'acceleratore è azionato con un intervallo definito e non vengono eseguiti cambi con la leva al volante.

Generale

Se si seleziona una marcia superiore quando la velocità del veicolo è troppo bassa o una marcia inferiore quando la velocità del veicolo è troppo alta, il cambio marcia non viene eseguito. Questo può causare l'emissione di un messaggio nel Driver Information Centre.

In modalità cambio manuale, il passaggio automatico a una marcia superiore non avviene quando il regime del motore è elevato, a meno che non sia attiva la funzione kick-down.

Indicazione marcia

Il simbolo **▲** o **▼** con un numero a fianco appare quando è consigliato il cambio marcia per risparmiare carburante.

L'indicazione del cambio appare solo in modalità manuale.

Programmi di marcia elettronici

- Quando è attiva la modalità **SPORT**, il veicolo passa alle marce superiori a un regime del motore più elevato (a meno che non sia attivo il controllo automatico della velocità di crociera).
Modalità **SPORT** ⇄ 192.
- Programmi speciali adattano automaticamente i punti di passaggio delle marce quando si procede in salita o in discesa.
- In condizioni di neve o ghiaccio o su altre superfici scivolose, il controllo del cambio elettronico consente al guidatore di selezionare manualmente la prima, la seconda o la terza marcia per l'avvio.

Kickdown

Premere sul pedale dell'acceleratore oltre il dente d'arresto della funzione kickdown comporterà la massima accelerazione indipendentemente dalla modalità di guida selezionata. Il cambio passa su una marcia inferiore in funzione del regime motore e si sposta su una marcia superiore a regimi elevati.

Protezione da surriscaldamento

Nel caso di surriscaldamento del cambio dovuto ad una temperatura esterna elevata o ad uno stile di guida sportivo, la coppia e la velocità massima del motore possono essere ridotti temporaneamente.

Guasto

In caso di guasto, il Driver Information Centre visualizza un messaggio del veicolo.

Messaggi del veicolo ⇨ 131.

Cambio automatico a 6 marce: la gestione elettronica del cambio consente solo la quarta marcia; cambio automatico a 8 marce: la

gestione elettronica del cambio consente solo la terza marcia. Il cambio di marcia non avviene più automaticamente.

Rivolgersi ad un'officina per eliminare la causa del guasto.

Interruzione alimentazione elettrica

In caso di interruzione dell'alimentazione elettrica, è impossibile spostare la leva del cambio dalla posizione **P**.

Se la batteria del veicolo è scarica, avviare il veicolo utilizzando i cavi di avviamento ⇨ 295.

Se la batteria del veicolo non è la causa del problema, sbloccare la leva del cambio.

1. Azionare il freno di stazionamento.



2. Staccare il rivestimento della leva del cambio dalla consolle centrale. Spingere con un dito nell'incavo di pelle di fianco alla leva del cambio e staccare il rivestimento prestando attenzione, poiché è collegato a un cavo. Far scorrere leggermente in avanti il rivestimento, che è fissato sul lato posteriore. Una volta sbloccato il rivestimento, inclinarlo verso sinistra per evitare di tendere il cavo.

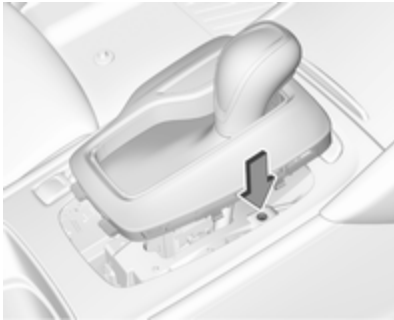

3. Inserire un piccolo bastoncino (ad es. una penna o un cacciavite) nell'apertura accanto alla leva del cambio. Spingere in basso il bastoncino verticalmente e far uscire la leva del cambio da **P**. Se si inserirà di nuovo questa marcia, la leva del cambio risulterà di nuovo bloccata. Rivolgersi ad un'officina per eliminare la causa dell'interruzione dell'alimentazione elettrica.
4. Montare la finitura della leva del cambio sulla consolle centrale e fissarla.

Cambio manuale



Per inserire la retromarcia, premere il pedale della frizione e poi il pulsante sulla leva del cambio e inserire la marcia.

Se la marcia non si innesta, portare la leva del cambio in posizione di folle, rilasciare il pedale della frizione e premerlo nuovamente; ripetere quindi la selezione della marcia.

Evitare di fare slittare la frizione inutilmente.

Durante il cambio marcia, premere a fondo il pedale della frizione. Non tenere il piede appoggiato sul pedale.

Quando viene rilevato uno slittamento della frizione per un certo periodo di tempo, la potenza del motore viene ridotta. Un messaggio di avvertimento viene visualizzato nel Driver Information Center. Rilasciare la frizione.

Attenzione

Non è consigliabile guidare con la mano appoggiata alla leva del cambio.

Indicazione marcia ⇨ 115.

Sistema Stop-start ⇨ 172.

Sistemi di guida

Trazione integrale

La trazione integrale migliora le caratteristiche di marcia e la stabilità e consente di raggiungere la migliore guidabilità possibile, indipendentemente dalla superficie del fondo stradale. Il sistema è sempre attivo e non può essere disattivato.

La coppia si distribuisce gradualmente tra le ruote dell'assale anteriore e posteriore, fino a una ripartizione di coppia del 50% e 50%. A seconda delle condizioni di guida, cioè con guida regolare, la trazione integrale trasferisce la quantità minima di coppia per l'efficienza di consumo di carburante. Inoltre il vectoring della coppia tra le ruote posteriori viene distribuita a seconda della dinamica e della superficie del veicolo.

Ciò è reso possibile dalla presenza di due frizioni nel sistema di trazione integrale, una per lato.

Per prestazioni del sistema ottimali, i pneumatici del veicolo dovrebbero presentare un'usura uniforme.

Se viene visualizzato un messaggio di manutenzione nel Driver Information Center, la funzionalità del sistema potrebbe risultare limitata (o essere completamente disattivata in alcuni casi, ad esempio se il veicolo passa alla trazione anteriore). Rivolgersi ad un'officina.

Traino del veicolo ⇨ 297.

Freni

L'impianto frenante comprende due circuiti frenanti separati.

Se un circuito frenante dovesse guastarsi, è ancora possibile frenare il veicolo con il secondo circuito. Tuttavia, l'effetto frenante si ottiene solo premendo a fondo il pedale del freno. Questo richiede una forza notevolmente maggiore. Lo spazio di frenata necessario sarà maggiore. Rivolgersi ad un'officina prima di proseguire il viaggio.

Quando il motore non è in funzione, il supporto del servofreno viene meno dopo aver premuto una o due volte il pedale del freno. L'effetto frenante non viene ridotto, ma sarà necessario esercitare una pressione molto maggiore sul pedale. Questo fatto va ricordato soprattutto quando il veicolo viene trainato.

Spia  ⇨ 114.

Frenata attiva di emergenza ⇨ 213.

Sistema di antibloccaggio

Il sistema di antibloccaggio (ABS) impedisce alle ruote di bloccarsi.

L'ABS inizia a regolare la pressione della frenata non appena una ruota mostra una tendenza a bloccarsi. Il veicolo rimane governabile, anche durante una frenata brusca.

L'intervento dell'ABS si avverte come un impulso nel pedale del freno e un rumore provocato dal processo di regolazione.

Per frenare in modo ottimale, tenere il pedale del freno premuto a fondo per l'intero processo di frenata, anche se il pedale pulsa. Non ridurre la pressione sul pedale.

Dopo l'avvio, il sistema esegue un autotest che può essere percepito.



Spia (ABS) ⇨ 115.

Luce adattativa dei freni

Quando si frena a fondo, tutte e tre le luci dei freni lampeggiano per l'intera durata del controllo ABS.

Guasto

⚠ Avvertenza

In caso di guasto dell'ABS, le ruote potrebbero bloccarsi in caso di frenate particolarmente forti. I vantaggi offerti dall'ABS non sono più disponibili. In caso di frenate brusche, il veicolo non è più governabile e potrebbe sbandare.

Rivolgersi ad un'officina per eliminare la causa del guasto.

Freno di stazionamento

⚠ Avvertenza

Prima di lasciare il veicolo, verificare lo stato del freno di stazionamento. La spia (P) deve illuminarsi con luce fissa.

Freno di stazionamento elettrico



Applicazione del freno a veicolo fermo

⚠ Avvertenza

Tirare l'interruttore (P) per minimo 1 secondo fino a quando la spia di controllo (P) si illumina con luce fissa e viene inserito il freno di stazionamento elettrico ⇨ 114. Il

freno di stazionamento elettrico si aziona automaticamente con forza adeguata.

Prima di lasciare il veicolo, verificare lo stato del freno di stazionamento elettrico.

Spia  114.

Il freno di stazionamento elettrico può essere sempre attivato, anche con l'accensione disinserita.

Non azionare troppo di frequente il freno di stazionamento elettrico a motore spento, poiché questo scarica la batteria del veicolo.

Rilascio

Inserire l'accensione. Tenere premuto il pedale del freno e premere l'interruttore .

Funzione di ausilio alla partenza

Veicoli con cambio manuale:
Premendo il pedale della frizione e rilasciando leggermente il pedale della frizione e premendo leggermente il pedale dell'acceleratore si rilascia automaticamente il freno di stazionamento elettrico. Questo non

è possibile quando l'interruttore  viene azionato contemporaneamente.

Vetture con cambio automatico: L'innesto di **D** e quindi la pressione del pedale dell'acceleratore rilascia automaticamente il freno di stazionamento elettrico. Questo non è possibile quando l'interruttore  viene azionato contemporaneamente.

Frenata dinamica con il veicolo in movimento

Se il veicolo è in movimento e l'interruttore  viene tenuto tirato, il freno di stazionamento elettrico rallenta il veicolo, ma non viene azionato in modo permanente.

Non appena l'interruttore  viene rilasciato, la frenata dinamica viene interrotta.

Applicazione automatica

Se il veicolo è dotato di cambio automatico e il cruise control adattivo è attivo, il freno di stazionamento elettrico è applicato automaticamente quando il veicolo è arrestato dal sistema per oltre 2 minuti.

Il freno di stazionamento è rilasciato automaticamente dopo la partenza.



Controllo del funzionamento



È possibile che, quando il veicolo non è in movimento, il freno di stazionamento elettrico sia applicato automaticamente. Si tratta di una funzione di controllo del sistema.

Guasto

I guasti al freno di stazionamento elettrico sono segnalati mediante una spia  e un messaggio del veicolo visualizzato nel Driver Information Center.

Messaggi del veicolo  131.

Attivazione del freno di stazionamento elettrico: tenere tirato l'interruttore  per più di 5 secondi. Se la spia  si accende, il freno di stazionamento elettrico è azionato.

Rilascio del freno di stazionamento elettrico: spingere l'interruttore  per più di 2 secondi. Se la spia  si spegne, il freno di stazionamento elettrico è rilasciato.

Lampeggio della spia ©: il freno di stazionamento elettrico non è completamente azionato o rilasciato. Se lampeggia in modo permanente, rilasciare il freno di stazionamento elettrico e riazionarlo.

Assistenza alla frenata

Premendo rapidamente ed energicamente il pedale del freno, viene applicata automaticamente la massima forza frenante.

L'entrata in funzione del sistema di assistenza alla frenata viene evidenziata da pulsazioni del pedale del freno e da una maggiore resistenza alla pressione del pedale stesso.

Continuare a premere il pedale del freno con una pressione costante finché è necessario frenare a fondo. La forza frenante massima viene ridotta automaticamente quando si rilascia il pedale del freno.

Assistenza per le partenze in salita

Il sistema contribuisce a impedire movimenti indesiderati quando si guida in pendenza.

Quando si rilascia il pedale del freno dopo essersi fermati su un pendio, i freni restano attivati per altri 2 secondi. I freni si disinseriscono automaticamente non appena il veicolo comincia ad accelerare. L'assistenza per le partenze in salita non si attiva qualora dovesse verificarsi una delle seguenti condizioni:

- la marcia in avanti è inserita mentre il veicolo è rivolto verso il lato in discesa.
- la retromarcia è inserita mentre il veicolo è rivolto verso il lato in salita.
- la cintura di sicurezza del conducente non è allacciata.
- la portiera del conducente è aperta.

Assistenza per le partenze in salita a tenuta prolungata

I veicoli con cambio automatico sono inoltre dotati di assistenza per le partenze in salita a tenuta prolungata. Questa funzione mantiene il veicolo stazionario per una durata massima di 5 minuti una volta rilasciato il pedale del freno.

Per evitare che il veicolo si muova, il freno di stazionamento elettrico viene attivato automaticamente qualora si verifichi una delle seguenti condizioni:

- l'assistenza per le partenze in salita a tenuta prolungata si disattiva una volta trascorsi 5 minuti.
- l'accensione viene disinserita.
- viene rilevato che il conducente è uscito dal veicolo.

Nel menu di personalizzazione del veicolo è possibile scegliere tra l'assistenza per le partenze in salita tradizionale e quella a tenuta prolungata ⇨ 133.

Avviso

L'assistenza per le partenze in salita tradizionale e quella a tenuta prolungata non si attivano in folle. Se la leva del cambio viene portata in folle mentre il veicolo è mantenuto stazionario, l'assistenza si disattiverà e il veicolo potrebbe iniziare a muoversi.

Sistemi di controllo della guida**Sistema di controllo della trazione**

Il sistema di controllo della trazione (TC) è un componente del controllo elettronico della stabilità (ESC).

Il sistema di controllo della trazione (TC) migliora la stabilità di marcia, se necessario, indipendentemente dal tipo di fondo stradale o dalla tenuta dei pneumatici, impedendo alle ruote motrici di slittare.

Non appena le ruote motrici iniziano a slittare, la potenza del motore viene ridotta e la ruota che slitta maggiormente viene frenata singolarmente. Questo migliora notevolmente la stabilità di guida del veicolo su fondi stradali scivolosi.



Il sistema TC è operativo dopo ogni avviamento del motore, allo spegnimento della spia .

Se il sistema TC è operativo,  lampeggia.

⚠ Avvertenza

Quando si guida, non lasciarsi tentare dalla funzionalità di questa speciale dotazione di sicurezza.

Adegua la velocità alle condizioni della strada.

Spia   115.

Disattivazione

Il sistema di controllo della trazione può essere disattivato quando è richiesto lo slittamento delle ruote motrici: premere brevemente .



La spia  si accende.

Nel Driver Information Centre appare un messaggio di stato quando il TC è disattivato.

Quando viene disattivato TC, ESC resta attivo, ma con una soglia di controllo superiore.

Il sistema TC si riattiva premendo nuovamente . Nel Driver Information Centre appare un messaggio di stato a comparsa quando il TC viene riattivato.

Il sistema di controllo della trazione si riattiva anche al reinserimento dell'accensione.

Guasto

In caso di guasto del sistema la spia  si accende fissa e un messaggio viene visualizzato nel Driver Information Center. Il sistema non è funzionante.

Rivolgersi ad un'officina per eliminare la causa del guasto.

Controllo elettronico della stabilità

Il controllo elettronico della stabilità (ESC) migliora la stabilità di guida quando necessario, indipendentemente dal fondo stradale o dalla tenuta dei pneumatici.

Non appena il veicolo inizia a sbandare (sottosterzo / sovrasterzo), la potenza del motore viene ridotta e le ruote vengono frenate singolarmente.

ESC funziona in combinazione con il Sistema di controllo della trazione (TC). Impedisce alle ruote motrici di girare a vuoto.

La distribuzione della coppia è una funzione speciale che trasferisce la coppia sulle ruote motrici prima che

intervenga il sistema ESC. In curva, le ruote sulla curva interna vengono frenate singolarmente. Inoltre la coppia motore verrà trasferita alla ruota motrice sulla curva esterna. Questo riduce la tendenza alla sottosterzata e migliora la trazione quando si procede in curva a velocità elevata.



Il sistema ESC è operativo dopo ogni avviamento del motore, allo spegnimento della spia .

Se il sistema ESC è operativo,  lampeggia.

⚠ Avvertenza



Quando si guida, non lasciarsi tentare dalla funzionalità di questa speciale dotazione di sicurezza. Adeguare la velocità alle condizioni della strada.

Spia  115.

Disattivazione







ESC e TC possono essere disattivati:

- Tenere premuto  per minimo cinque secondi: ESC e TC si disattivano entrambi.  e  si illu-

minano e nel Driver Information Center appare un messaggio di stato.



- Per disattivare solo il sistema di controllo della trazione, premere brevemente il tasto : TC si spegne, ma ESC rimane attivo,  si illumina. Nel Driver Information Centre appare un messaggio di stato quando il TC è disattivato.

Il sistema ESC si riattiva premendo nuovamente il pulsante . Se il sistema TC è stato disabilitato in precedenza, sia TC che ESC si riattivano.  e  si spengono quando TC ed ESC vengono riattivati.

Il sistema ESC si riattiva anche al reinserimento dell'accensione.

Guasto

In caso di guasto del sistema la spia  si accende fissa e un messaggio viene visualizzato nel Driver Information Center. Il sistema non è funzionante.

Rivolgersi ad un'officina per eliminare la causa del guasto.

Sistema di guida interattiva (IDS)

FlexRide

Il sistema di guida FlexRide consente al conducente di scegliere fra tre modalità di guida:

- Modalità SPORT: premere **SPORT**, il LED si accende.
- Modalità TOUR: premere **TOUR**, il LED si accende.
- Modalità AUTO o Standard / Normal: non sono premuti né **SPORT** né **TOUR**, non si accende nessun LED.

Disattivare la modalità SPORT o TOUR premendo ancora una volta il pulsante corrispondente.

Per ogni modalità di guida Flex Ride regola i sistemi elettronici di seguito indicati:

- controllo elettronico delle sospensioni
- controllo del pedale dell'acceleratore
- controllo elettronico del servosterzo
- cambio automatico
- cruise control adattivo
- trazione integrale
- aumento rumore del motore
- tema del quadro strumenti

Modalità SPORT



Le impostazioni dei sistemi sono regolate per lo stile di guida più sportivo:

- Lo smorzamento degli ammortizzatori è impostato per una maggiore maneggevolezza e agilità.
- Il motore reagisce più rapidamente ai cambiamenti sul pedale dell'acceleratore.
- Lo sterzo diventa più diretto.
- I cambi delle marce del cambio automatico sono ottimizzati per la guida sportiva.

- Il cruise control adattivo è regolato per uno stile di guida sportivo.
- La trazione integrale supporta lo stile di guida sportiva del veicolo.
- L'aumento del rumore del motore intensifica il rumore interno del motore in modo sportivo.
- Il tema del quadro passa su quello sport.

Modalità TOUR



La modalità TOUR regola le impostazioni dei sistemi, adattandoli a uno stile di guida confortevole.

- Lo smorzamento degli ammortizzatori viene adattato per un maggior comfort di guida.
- Lo sforzo al volante si riduce.
- Il cruise control adattivo è regolato per uno stile di guida più rilassato.

Modalità AUTO

Tutte le versioni eccetto GSi: tutte le impostazioni dei sistemi sono preregolate su valori standard, ottimizzati per la guida diurna (modalità prestabilita). Questa è la modalità completamente adattativa, che regola i sistemi per entrambe le impostazioni comfort e sport in base allo stile di guida e alle situazioni stradali.

Modalità normale

Solo le versioni GSi: Tutte le impostazioni dei sistemi sono preregolate su valori standard, ottimizzati per la guida diurna (modalità prestabilita). Questa modalità mantiene i valori standard indipendentemente dallo stile di guida e dalle situazioni stradali.

Controllo adattivo della modalità di guida

All'interno di ogni modalità di guida SPORT, TOUR o AUTO selezionata manualmente, il DMC (gestione modalità di guida) rivela e analizza costantemente le situazioni stradali e lo stile del guidatore. Se necessario, il DMC regola automaticamente le sospensioni e lo sterzo al verificarsi delle diverse situazioni.

Se per esempio con la modalità AUTO sono attive le impostazioni normali e il DMC rileva un comportamento di guida sportivo, fa passare automaticamente i sistemi alle impostazioni sportive, a meno che il guidatore in **Personalizzazione modo sport** non abbia deselezionato la regolazione delle sospensioni o la manovra dello sterzo di tipo sportivo.

Per fare un altro esempio, se con la modalità TOUR sono attive le impostazioni per il comfort e viaggiando su una strada tortuosa è necessario effettuare una frenata brusca, il DMC rileverà la condizione dinamica del veicolo e farà tornare l'impostazione

delle sospensioni a quella normale (predefinita), per aumentare la stabilità del veicolo.

Se le caratteristiche di marcia o lo stato dinamico del veicolo tornano allo stato precedente, il DMC passerà alle impostazioni precedentemente selezionate.

Impostazioni

È possibile modificare le impostazioni delle modalità di guida nel menu di personalizzazione di veicolo nel Visualizzatore Info ⇨ 133.

Sistemi di assistenza al conducente

⚠ Avvertenza

I sistemi di assistenza al conducente vengono sviluppati come ausilio per il guidatore e non per sostituirne l'attenzione.

Il controllo totale del veicolo rimane al guidatore, che accetta la piena responsabilità durante la guida del veicolo.

Quando si utilizzano i sistemi di assistenza alla guida, far sempre attenzione alle condizioni attuali del traffico e seguire le regole del traffico in vigore.

Controllo automatico della velocità di crociera

Il controllo automatico della velocità di crociera può memorizzare e mantenere velocità di circa 30 km/ora come velocità massima del veicolo. Varia-

zioni rispetto alle velocità memorizzate possono verificarsi sui tratti in salita o in discesa.

Non può essere attivato in prima.



Non utilizzare il controllo automatico della velocità di crociera qualora non sia opportuno il mantenimento di una velocità costante.



Spia   118.

Accensione del sistema





Premere ; si accende la spia  bianca nel quadro strumenti.

Attivazione della funzione



80
km/h

Accelerare fino alla velocità desiderata e ruotare la rotella in posizione **SET/-**. La velocità attuale viene memorizzata e mantenuta. La spia  nel quadro strumenti si accende in verde. Sul visualizzatore medio e DeLuxe  si illumina in verde e indica la velocità impostata. Il pedale dell'acceleratore può essere rilasciato.

La velocità del veicolo può essere aumentata premendo il pedale dell'acceleratore. Rilasciando il pedale dell'acceleratore, il veicolo torna alla velocità memorizzata in precedenza.

Il controllo automatico della velocità di crociera rimane attivo durante il cambio marcia.

Aumento



Con il controllo automatico della velocità di crociera attivo, tenere la rotella girata in posizione **RES/+** o girarla leggermente più volte in posizione **RES/+**: la velocità aumenta costantemente o a piccoli intervalli.

In alternativa, accelerare fino alla velocità desiderata e memorizzarla girando la rotella in posizione **SET/-**.

Riduzione

Con il controllo automatico della velocità di crociera attivo, tenere la rotella girata in posizione **SET/-** o girarla leggermente più volte in posizione **SET/-**: la velocità diminuisce costantemente o a piccoli intervalli.

Disattivazione della funzione

Premere ; si accende la spia  bianca nel quadro strumenti.

Nei visualizzatori di livello medio o DeLuxe  diventa di colore bianco.

Il controllo automatico della velocità di crociera è disattivato, ma non è spento. L'ultima velocità memorizzata resta in memoria per un successivo riassunto delle velocità.

Disattivazione automatica:



- La velocità del veicolo è inferiore a 30 km/ora circa.
- La velocità del veicolo diminuisce più di 25 km/ora al di sotto della velocità impostata.
- Il pedale del freno è premuto.
- Il pedale della frizione è premuto per alcuni secondi.
- La leva selettoria è in **N**.
- La velocità del motore rientra in limiti molto bassi.
- Il sistema di controllo della trazione o il controllo elettronico della stabilità è funzionante.

- Il freno di stazionamento è azionato.
- Premendo contemporaneamente **RES/+** e il pedale del freno si disattiverà il controllo automatico della velocità di crociera cancellando la velocità memorizzata.

Ripristino della velocità memorizzata

Ruotare la rotella sulla posizione **RES/+** ad una velocità superiore a 30 km/h. Si raggiunge la velocità precedentemente impostata.

Spegnimento del sistema

Premere ; la spia  nel quadro strumenti si spegne. La velocità memorizzata viene cancellata.

Premendo  per attivare il limitatore di velocità o disinserendo l'accensione, anche il controllo automatico della velocità di crociera viene disinserito, cancellando la velocità memorizzata.

Limitatore di velocità

Il limitatore di velocità impedisce al conducente di superare una velocità di marcia massima impostata.



La velocità massima può essere impostata a velocità superiori a 25 km/ora fino a 200 km/ora.

Il conducente può accelerare solo fino alla velocità preimpostata. Eventuali scostamenti dal limite di velocità impostato possono verificarsi solo in discesa.

Il limite di velocità preimpostato è visualizzato nel Driver Information Centre quando il sistema è attivo.

Attivazione



Premere , il simbolo  si accende nel Driver Information Centre.

Se il controllo automatico della velocità di crociera è stato attivato prima, questo viene disinserito all'attivazione del limitatore di velocità e la spia  si spegne.

Impostazione del limite di velocità

Accelerare fino alla velocità desiderata e ruotare brevemente la rotella in posizione **SET/-**; la velocità attuale viene memorizzata come velocità massima.

Sul visualizzatore di livello base  e si visualizza il limite di velocità.



Nei visualizzatori di livello medio o DeLuxe  diventa verde.

Modifica del limite di velocità

Con il limitatore di velocità attivo, trattenere o ruotare di poco la rotella su **RES/+** per aumentare la velocità massima desiderata o **SET/-** per diminuirla.

Superamento del limite di velocità

Quando si supera il limite di velocità senza intervento del conducente, la velocità lampeggerà nel Driver Information Center e si sentirà il suono di un cicalino durante questo periodo.

In caso d'emergenza è possibile superare il limite di velocità premendo con decisione il pedale dell'acceleratore quasi vicino al punto finale. In questo caso non si udirà nessun cicalino.

Rilasciare il pedale dell'acceleratore, la funzione di limitazione della velocità sarà riattivata al raggiungimento di una velocità inferiore a tale limite.

Disattivazione della funzione

Premere : il limitatore di velocità viene disattivato e il veicolo non è più soggetto ad alcun limite di velocità.



Sul visualizzatore di livello base il limite di velocità memorizzato è indicato tra parentesi.

Nei visualizzatori di livello medio o DeLuxe  diventa di colore bianco.

Inoltre apparirà un messaggio corrispondente.

Il limitatore di velocità è disattivato, ma non è spento. L'ultima velocità memorizzata resta in memoria per un successivo riassunto delle velocità.

Ripristino del limite di velocità

Ruotare la rotella su **RES/+**. Il limite di velocità memorizzato verrà richiamato e indicato senza parentesi nel Driver Information Centre.

Spegnimento del sistema

Premere , l'indicazione del limite di velocità nel Driver Information Center scompare. La velocità memorizzata viene cancellata.

Premendo  per attivare il controllo automatico della velocità di crociera o il Cruise control adattivo, anche il limitatore di velocità viene disattivato e la velocità memorizzata viene cancellata.

Spegnendo il quadro, si disattiverà anche il limitatore di velocità, ma il limite di velocità verrà memorizzato per la successiva attivazione del limitatore.

Cruise control adattivo

Il cruise control adattivo è una versione avanzata di quello convenzionale, in quanto dispone della funzione di mantenimento di una certa distanza dal veicolo che precede.

Il cruise control adattivo rallenta automaticamente il veicolo durante l'avvicinamento a un veicolo che marcia a una velocità inferiore. Quindi regola la velocità del veicolo in modo da rimanergli dietro alla distanza selezionata. La velocità del veicolo aumenta o diminuisce rimanendo dietro al veicolo che precede senza mai superare la velocità impostata. Può applicare una leggera frenata con relativa accensione delle luci di arresto.

Per facilitare il sorpasso di un veicolo in autostrada, l'attivazione degli indicatori di direzione riduce la distanza dal veicolo per un breve periodo. Questa funzione viene attuata solo sul rispettivo lato del conducente in base alla configurazione del veicolo per guida a sinistra o a destra.

Il cruise control adattivo può memorizzare velocità impostate superiori a 30 km/h. Nei veicoli con cambio automatico, il sistema è in grado di frenare fino all'arresto completo e di ripartire da fermo.



Il cruise control adattivo impiega sensori radar e video per rilevare i veicoli che precedono. Se nessun veicolo viene rilevato sullo stesso percorso, il cruise control adattivo si comporterà come cruise control convenzionale ⇨ 195.

Per ulteriori informazioni, compreso un video, visitare il nostro sito web.

Si consiglia di utilizzare il cruise control adattivo soprattutto lungo tratti di strada rettilinei come autostrade o strade provinciali a traffico costante. Non utilizzare il sistema se non è opportuno il mantenimento di una velocità costante.

Spia 🚗 ⇨ 118, 🚗 ⇨ 118.

In aggiunta, lo stato cruise control adattivo è indicato sulla pagina **Assistenza conducente** nel Driver Information Center ⇨ 119.

⚠️ Avvertenza

Durante la guida con il cruise control adattivo è sempre richiesta la totale attenzione del conducente. Il veicolo rimane sotto il totale controllo del conducente perché il pedale del freno, il pedale dell'acceleratore e l'interruttore di disattivazione hanno la priorità su qualsiasi operazione del cruise control adattivo.

Accensione del sistema



Premere 🚗 per passare al cruise control adattivo. Sul Driver Information Centre compare 🚗.

Indicazione sulla pagina Assistenza conducente



Se il sistema è acceso ma inattivo, davanti al simbolo del veicolo viene visualizzata una barra bianca nella posizione della distanza impostata.

Attivare della funzione impostando la velocità

Nei veicoli con cambio automatico il cruise control adattivo può essere attivato da velocità superiori i 25 km/h, o 30 km/h sui veicoli con cambio manuale. Il limite superiore di velocità è 180 km/h.

Accelerare fino alla velocità desiderata e spostare la rotella in posizione **SET/-**; la velocità attuale viene memorizzata e mantenuta.



Il simbolo del cruise control adattivo , l'impostazione della distanza anteriore e la velocità impostata sono indicati nel Driver Information Center.

Il pedale dell'acceleratore può essere rilasciato. Il Cruise control adattivo rimane attivo durante il cambio marcia.

Override della velocità impostata

È sempre possibile marciare a una velocità superiore a quella impostata premendo il pedale dell'acceleratore. Rilasciando il pedale dell'acceleratore, il veicolo ritorna alla distanza desiderata se davanti c'è un veicolo

che marcia a una velocità inferiore. Altrimenti torna alla velocità memorizzata.

Una volta attivato il sistema, il cruise control adattivo rallenta o frena se rileva un veicolo che precede che marcia a una velocità inferiore o si trova a una distanza inferiore di quella richiesta.

Avvertenza

L'accelerazione da parte del conducente disattiva la frenata automatica dell'impianto. Questo viene indicato come avviso a comparsa nel Driver Information Center o dal simbolo del Cruise control adattivo che diventa blu.

Indicazione sulla pagina Assistenza conducente

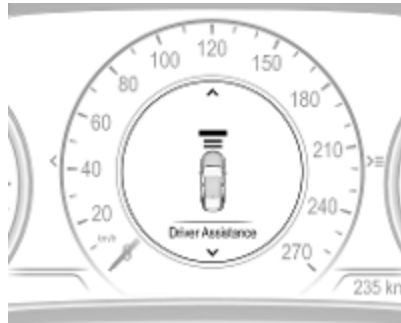

Finché la velocità impostata viene superata, la barra davanti al veicolo appare in blu.

Aumenta o riduci velocità

La velocità preimpostata si può modificare spostando l'interruttore rotante verso **RES/+** per aumentarla oppure **SET/-** per diminuirla. Spostare più volte l'interruttore rotante per modificare la velocità a piccoli intervalli. Spostare il pulsante e tenerlo premuto per intervalli più grandi.

Ripristino della velocità memorizzata

Se il sistema viene acceso ma lasciato inattivo e una velocità era stata memorizzata in precedenza, ruotare la rotella in posizione **RES/+** mentre si procede a una velocità superiore a 5 km/h (con cambio automatico) o superiore a 30 km/h (con cambio manuale) per ripristinare la velocità memorizzata.

Cruise control adattivo con funzionalità full speed range sui veicoli con cambio automatico

Il cruise control adattivo con funzionalità full speed range manterrà la distanza dal veicolo rilevato e rallenterà il proprio veicolo fino ad arrestarlo dietro all'altro veicolo.

Quando il veicolo che precede accelera dopo un breve arresto, il Cruise control adattivo si avvierà automaticamente senza nessun'azione dal parte del conducente. Se necessario, premere **RES/+** o il pedale dell'acceleratore per riattivare il cruise control adattivo. Premendo il pedale dell'ac-

celeratore si consentirà un maggior controllo dell'accelerazione dopo la partenza. Attenzione. La frenata automatica è disabilitata durante l'uso del pedale dell'acceleratore.

Se il veicolo arrestato che procede si ferma per un periodo più lungo e poi si allontana, la spia veicolo antistante  illuminata in verde comincerà a lampeggiare e si attiverà un avviso acustico per ricordare al conducente di controllare il traffico prima di procedere.

Avvertenza

Quando il cruise control adattivo con funzionalità "full speed range" viene disattivato o annullato, il veicolo non viene più arrestato e può iniziare a muoversi. Occorre essere sempre pronti ad azionare manualmente il pedale del freno per arrestare il veicolo.

Non scendere dal veicolo mentre viene rallentato e arrestato dal cruise control adattivo con funzionalità full speed range. Portare sempre la leva del cambio nella



posizione di parcheggio **P** e disinserire l'accensione prima di scendere dal veicolo.

Impostazione della distanza anteriore

Se il cruise control adattivo rileva un veicolo che avanza a una velocità inferiore sullo stesso percorso, regola la velocità in modo da mantenere la distanza anteriore selezionata dal conducente.

Il valore della distanza anteriore può essere impostata su vicino, medio o lontano.



Premere , il Driver Information Center visualizza l'impostazione corrente. Premere nuovamente  per modificare la distanza anteriore. L'impostazione è visualizzata anche nel Driver Information Center.

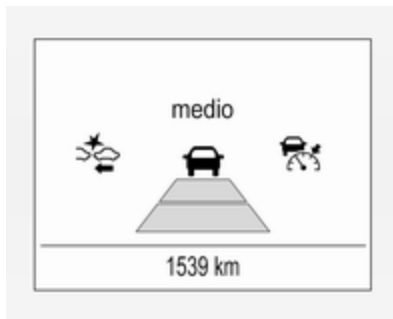

La distanza anteriore selezionata viene indicata per mezzo di barre a riempimento sulla pagina del cruise control adattivo.

Ricordare che l'impostazione della distanza anteriore è condivisa con l'impostazione della sensibilità dell'allarme collisione anteriore  209.

Esempio: Se è selezionato il valore 3 (lontano), il conducente viene avvisato prima di una possibile collisione, anche se il cruise control adattivo è inattivo o disinserito.

Avvertenza

Il conducente si assume piena responsabilità della guida con l'appropriata distanza di sicurezza in base al traffico, alle condizioni atmosferiche, alla visibilità e alle leggi locali. La distanza anteriore deve essere regolata oppure il sistema deve essere spento quando richiesto dalle condizioni presenti.

Indicazione sulla pagina Assistenza conducente

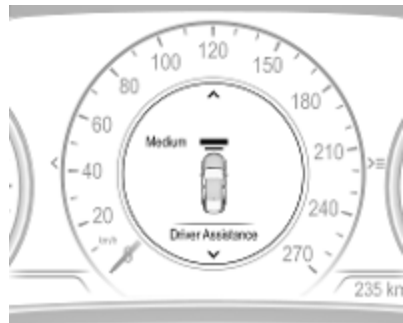

Cruise control adattivo in modalità Sport



Nei veicoli dotati di modalità di guida Flex Ride, quando si seleziona la modalità Sport il guidatore può aumentare leggermente l'accelerazione del cruise control adattivo. Questa funzione può essere disattivata nel menu di visualizzazione Flex Ride ⇨ 192.

Rilevamento di un veicolo che precede



L'indicatore veicolo davanti acceso verde  è visualizzato quando il sistema rileva un veicolo sul percorso di guida. La portata dei sensori è compresa tra 25 e 150 m, a seconda della velocità del veicolo.

Allarme collisione anteriore ⇨ 209.

Se questo simbolo non viene visualizzato, o compare brevemente, il cruise control adattivo non reagisce ai veicoli che precedono.

Indicazione sulla pagina Assistenza conducente

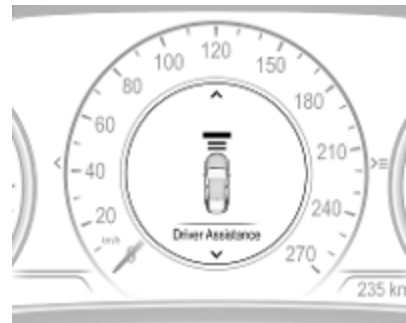

Se il sistema è attivo e viene rilevato un veicolo che precede, le barre davanti al simbolo del veicolo diventano verdi e indicano la posizione della distanza impostata.

Disattivazione della funzione

Il cruise control adattivo viene disattivato dal conducente se:

-  viene premuto.
- Il pedale del freno viene premuto.

- Il pedale della frizione viene premuto per più di 4 secondi.
- La leva del cambio automatico viene portata in posizione **N**.

Inoltre, il sistema viene disattivato automaticamente se:

- Il veicolo accelera oltre 190 km/h o rallenta al di sotto di 25 km/h (I veicoli con cambio automatico rallentano fino ad arrestarsi senza disattivazione entro 5 minuti).
- Il sistema di controllo trazione è in funzione o è disattivato.
- Il Controllo elettronico della stabilità è in funzione o è disattivato.
- Non c'è traffico e nulla viene rilevato lungo i bordi della strada per circa 1 minuto. In questo caso non c'è alcun eco radar e il sensore può indicare un blocco.
- Il sistema di frenata di emergenza attiva sta attivando i freni.
- Guida su salite ripide.
- Il sensore radar è sporco di neve o bagnato.

- Si rileva un guasto al radar, alla videocamera, al motore o all'impianto frenante.
- Il freni devono raffreddarsi.

Inoltre, il sistema si disattiva automaticamente nei veicoli con cambio automatico (cruise control adattivo con funzionalità full speed range) quando:

- La pendenza in salita o discesa supera il 20%.
- Il freno di stazionamento elettrico è azionato.
- Il veicolo viene arrestato dal sistema per oltre 5 minuti.
- Il veicolo si ferma, la cintura di sicurezza del conducente è sganciata e la portiera del lato guida è aperta.

Quando il cruise control adattivo viene disattivato, la spia  passa da verde a bianco e un messaggio a scomparsa viene visualizzato nel Driver Information Centre.

La velocità memorizzata viene mantenuta.





La velocità in memoria è indicata tra parentesi nel Driver Information Centre quando il sistema viene disattivato ma non spento.

La spia del cruise control adattivo  passa da verde a bianco quando il sistema viene disattivato ma non spento.

Avvertenza

Se il cruise control adattivo è disattivato, il guidatore deve prendere immediatamente il comando completo dei freni e del motore.

Spegnimento del sistema

Premere  per disinserire il cruise control adattivo. La spia  nel Driver Information Center si spegne. La velocità memorizzata viene cancellata.

Disinserendo l'accensione si disinserisce anche il cruise control adattivo e la velocità memorizzata viene cancellata.

Attenzione del conducente

- Utilizzare il cruise control adattivo con attenzione su strade tortuose o di montagna, in quanto può perdere il contatto con il veicolo che precede e richiedere tempo per rilevarlo nuovamente.
- Non utilizzare il sistema su strade sdruciolevoli in quanto può causare rapide variazioni nella trazione dei pneumatici (slittamenti) e una possibile perdita di controllo del veicolo.
- Non utilizzare il cruise control adattivo in caso di pioggia, neve o condizioni estreme di sporco, in quanto il sensore radar può venire coperto da acqua, polvere, ghiaccio o neve. La visibilità sarebbe fortemente o totalmente compromessa. In caso di blocco del sensore, pulire la relativa copertura.

Limiti del sistema

⚠ Avvertenza

La forza frenante del sistema automatico non consente la frenata brusca e il livello di frenata potrebbe non essere sufficiente a evitare una collisione.

- Dopo un improvviso cambio di corsia, il sistema richiede un certo tempo per rilevare il veicolo che precede. Quindi, in presenza di un nuovo veicolo, il sistema potrebbe accelerare invece di frenare.
- Il cruise control adattivo ignora i veicoli sull'altra corsia di marcia.
- Il cruise control adattivo non considera i pedoni e gli animali durante la frenata e la partenza.
- Il cruise control adattivo prende in considerazione i veicoli fermi solo a bassa velocità.

- Non utilizzare il cruise control adattivo durante il traino di un rimorchio.
- Non usare il cruise control adattivo sulle strade con pendenza maggiore del 10%.

Strade tortuose

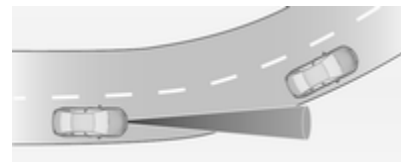

Il cruise control adattivo calcola un percorso previsto sulla base della forza centrifuga. Questo percorso previsto considera la curva caratteristica ma non considera possibili variazioni future della curva. Il sistema può perdere il contatto con l'attuale veicolo che precede o considerare un veicolo che non marcia lungo l'effettiva corsia. Questo può accadere all'entrata o all'uscita di una curva o se l'angolazione della curva aumenta o diminuisce. La telecamera effettua una regolazione in base alle

linee di demarcazione rilevabili. La spia  si spegnerà se non verrà rilevato nessun veicolo davanti.

Se la forza centrifuga in una curva è troppo alta, il sistema rallenta leggermente il veicolo. Questo livello di frenata non è concepito per evitare sbandamenti in curva. Il conducente deve rallentare prima di entrare in una curva e, in generale, regolare la velocità in base al tipo di strada e ai limiti di velocità vigenti.

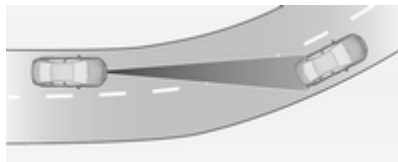

Autostrade

Sulle autostrade, regolare la velocità impostata in base alla situazione e alle condizioni atmosferiche. Ricordare sempre che il cruise control adattivo ha un raggio di visibilità limitato, un livello di frenata limitato e richiede un certo tempo per verificare se un veicolo si trova sullo stesso percorso di guida o no. Inoltre il

Cruise control adattivo è stato progettato per frenare il più tardi possibile in modo da consentire il cambio di corsia prima della frenata automatica. Il cruise control adattivo può non essere in grado di frenare il veicolo in tempo per evitare una collisione con un veicolo che procede a una velocità molto inferiore o dopo una cambio di corsia. Ciò vale in particolare mentre si guida a velocità sostenuta o con visibilità ridotta a causa delle condizioni atmosferiche.

In entrata e uscita da un'autostrada, il cruise control adattivo può perdere il contatto con il veicolo che precede e accelerare fino alla velocità impostata. Per questo motivo, è necessario ridurre la velocità impostata prima di entrare o uscire dall'autostrada.

Variazioni di percorso

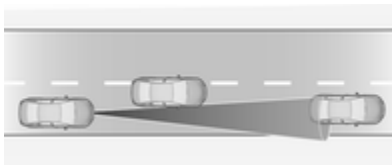

Se un altro veicolo entra nel percorso di guida, il cruise control adattivo considererà il veicolo solamente quando sarà totalmente sullo stesso percorso. È necessario essere pronti ad agire e premere il pedale del freno se è necessario frenare più velocemente.

Guida in salita



Avvertenza

Non utilizzare il cruise control adattivo su strade in forte pendenza.

Le prestazioni del sistema in salita dipendono dalla velocità e dal carico del veicolo, dalle condizioni di traffico e dalla pendenza della strada. Lungo strade in montagna, il sistema potrebbe non rilevare un veicolo sullo

stesso percorso. Il Cruise control adattivo con funzionalità "full speed range" si disattiva automaticamente quando il veicolo si sta fermando su una salita con una pendenza superiore al 10%. In queste condizioni tenersi pronti ad assumere il controllo del veicolo.

Ricordare che se si attivano i freni il sistema viene disattivato.

Unità radar



L'unità radar si trova dietro la griglia del radiatore o sotto l'emblema del marchio.

⚠ Avvertenza

L'unità radar è stata allineata con precisione durante la produzione. Pertanto, in caso di una collisione frontale, non utilizzare il sistema. Il paraurti anteriore potrebbe sembrare intatto, tuttavia il sensore dietro di esso potrebbe essere fuori posizione ed effettuare letture non corrette. Dopo un incidente consultare un'officina per verificare e regolare la posizione dell'unità radar.

Impostazioni

Quando il cruise control adattivo mantiene il veicolo fermo, un messaggio del veicolo e un segnale acustico ricordano al conducente di ripartire. È possibile attivare o disattivare questa funzione, chiamata **Avviso movimento traffico**, nel menu di personalizzazione del veicolo del Visualizzatore Info.

Personalizzazione del veicolo ⇨ 133.

Guasto

Se il Cruise control adattivo non funziona a causa di situazioni momentanee (per esempio presenza di ghiaccio, freni surriscaldati o manovre a bassa velocità) o a causa di un errore permanente del sistema, il Driver Information Center visualizza un messaggio.

Messaggi del veicolo ⇨ 131.

Cruise control adattivo intelligente

Questa funzione è un miglioramento del cruise control adattivo. Aggiorna automaticamente la velocità impostata a un nuovo limite di velocità rilevato, se il conducente si è dimenticato di farlo. Si consiglia di utilizzare questa funzione fuori da città e centri abitati. Utilizza le informazioni fornite dal dispositivo di assistenza segnaletica stradale ⇨ 236.

Avviso

Aggiornare le mappe di navigazione ad intervalli regolari e accertarsi che la scheda SD corretta sia inserita nella porta per le schede con mappe di navigazione.

Avviso

Il sistema non prende in considerazione segnali stradali relativi a limiti di velocità combinati con segnali aggiuntivi, ad esempio limitazioni meteorologiche, di orario o del tipo di veicolo.

Avviso

Il conducente rimane pienamente responsabile del rispetto dei limiti di velocità e deve monitorare qualsiasi modifica automatica alla velocità impostata effettuata da questo sistema.

A causa di limitazioni e tempi di latenza del sistema, la velocità impostata potrebbe essere modificata successivamente all'ingresso nel tratto stradale con il nuovo limite di velocità.

Vengono considerati i segnali stradali relativi a limiti di velocità compresi tra 30 e 150 km/h.

Accensione del sistema

La funzione si può attivare o disattivare nel menu impostazioni del Driver Information Center ↗ 119. Inoltre, il cruise control adattivo deve essere attivato come indicato sopra.

Utilizzo



Anche se il cruise control adattivo è inattivo, la velocità impostata viene aggiornata automaticamente ad ogni nuovo limite di velocità rilevato, come descritto nella sezione successiva. Premere **RES+** per riattivare il cruise control adattivo utilizzando la velocità impostata in memoria.

Avviso

Il cruise control adattivo deve essere avviato premendo **SET-** una volta dopo l'inserimento dell'accensione. Il cruise control adattivo è stato attivato.

Se il cruise control adattivo è attivo, il limite di velocità rilevato viene visualizzato nel Driver Information Center. Il conducente può accettare o rifiutare la nuova velocità impostata rilevata mentre viene visualizzato il messaggio sul display.

Premere **SET-** sul volante per accettare il limite di velocità rilevato e utilizzarlo come nuova velocità impostata.

Premere **RES+** per rifiutare il limite di velocità rilevato e mantenere l'attuale velocità impostata.

Se mentre viene visualizzato il messaggio non viene eseguita alcuna azione, il limite di velocità rilevato viene utilizzato automaticamente come nuova velocità impostata dopo 3 secondi. Il messaggio scompare e viene visualizzato un nuovo messaggio relativo allo scostamento dalla velocità impostata:

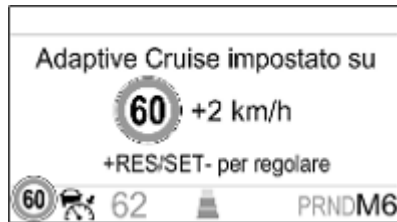

Se è stata definita una nuova velocità impostata, viene visualizzato un messaggio di conferma. In questo intervallo di tempo è possibile regolare lo scostamento dalla velocità impostata.

Premere **SET-** o **RES+** per regolare il valore dello scostamento.

Se mentre viene visualizzato il messaggio non viene eseguita alcuna azione, viene utilizzato l'ultimo valore di scostamento dalla velocità impostata e il messaggio scompare dopo 3 secondi.

La nuova velocità impostata, compreso il valore dello scostamento da essa, viene visualizzato nel Driver Information Center.

Limitazioni del sistema

Il cruise control adattivo intelligente ha le stesse limitazioni del dispositivo di assistenza segnaletica stradale ⇨ 236.

Potrebbe esserci un ritardo nel considerare i limiti di velocità impliciti, ad es. segnali di ingresso o uscita da centri abitati o di ingresso in autostrada.

Il sistema potrebbe ignorare determinati segnali stradali o utilizzare un limite di velocità errato.

Un nuovo limite di velocità ottenuto dal sistema di navigazione potrebbe essere impostato automaticamente dopo una certa distanza dall'ultimo segnale stradale rilevato o quando si entra in un nuovo segmento stradale, ad esempio uscite o rotonde.

Allarme collisione anteriore

L'allarme collisione anteriore fa parte del sistema di collisione anteriore ⇨ 133. Esso contribuisce ad evitare o ridurre i danni causati da collisioni frontali.

Un veicolo antistante è indicato dalla spia .

In aggiunta, lo stato dell'allarme collisione anteriore indicato sulla pagina **Assistenza conducente** nel Driver Information Center ⇨ 119.

Se il veicolo è equipaggiato con il Cruise control convenzionale, l'allarme collisione anteriore utilizza la telecamera frontale del parabrezza per rilevare un veicolo direttamente davanti al suo, nella sua traiettoria.

Se il veicolo è equipaggiato con il Cruise control adattivo, l'allarme collisione anteriore utilizza il sensore radar e la videocamera anteriore per rilevare un veicolo che si trova davanti, direttamente sul proprio percorso.

L'allarme collisione anteriore con telecamera frontale rileva veicoli distanti fino a circa 60 m e funziona automaticamente a tutte le velocità superiori alla velocità passo d'uomo.

L'allarme collisione anteriore con sensore radar rileva veicoli distanti fino a circa 150 m e funziona automaticamente a tutte le velocità superiori alla velocità passo d'uomo.

Attivazione

Una condizione preliminare è che l'allarme collisione anteriore nel menu di personalizzazione veicolo non sia disattivata ⇨ 133.

Allerta del conducente

La spia per veicolo antistante 🚗 si illumina in verde nel quadro strumenti quando il sistema rileva un veicolo sul percorso di guida. Nei veicoli dotati di display Head-Up, 🚗 viene proiettata sul parabrezza.

Il colore della spia 🚗 diventa giallo quando la distanza al veicolo in movimento che precede si riduce troppo.

Attenzione

L'illuminazione colorata di questa spia non corrisponde alle leggi sul traffico relative alla distanza di sicurezza. Il conducente è sempre totalmente responsabile dell'osservanza di una distanza di sicurezza consola, in base alle leggi vigenti sul traffico, alle condizioni atmosferiche e della strada.



Quando il tempo restante allo scontro potenziale con un veicolo che precede diventa troppo breve e lo scontro è imminente, il simbolo di allarme collisione compare nel Driver Information Center e il guidatore viene informato da una striscia di LED rossi lampeggianti o da un simbolo che compare nel display Head-Up e che viene proiettato sul parabrezza, nel campo visivo del guidatore.



Contemporaneamente viene emesso un segnale acustico. Premere il pedale del freno e sterzare il veicolo se richiesto dalla situazione.

Indicazione sulla pagina Assistenza conducente



Quando viene rilevato un veicolo, il simbolo di un veicolo che precede appare in grigio.

Il simbolo diventa giallo quando la distanza diventa troppo ridotta.

Il simbolo diventa rosso in caso di collisione imminente.

Selezione della sensibilità di allarme

Premere  per impostare la sensibilità dell'allarme su vicino, medio o lontano.



Premendo il pulsante una volta si visualizzeranno le impostazioni attuali nel Driver Information Centre. Premendo il pulsante più volte si potranno cambiare queste impostazioni. Le impostazioni scelte rimarranno tali fino a quando non verranno cambiate. La tempistica dell'allarme varierà a seconda della velocità del veicolo. Maggiore la velocità del veicolo, più distante l'allarme. Consi-

derare le condizioni meteorologiche e del traffico quando si seleziona la tempistica dell'allarme.



Ricordare che l'impostazione di allarme è condivisa con l'impostazione della distanza anteriore del cruise control adattivo. Quindi, variando la sensibilità di allarme varierà anche l'impostazione relativa alla distanza anteriore del cruise control adattivo.

Indicazione sulla pagina Assistenza conducente

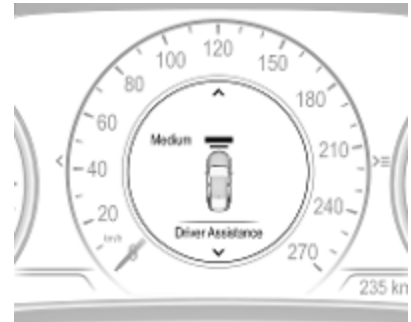

Disattivazione

È possibile disattivare il sistema nel menu di personalizzazione  133.

Se l'allarme collisione anteriore è stato rilevato, la sensibilità di allerta viene impostata su "media" quando viene acceso il quadro la volta successiva.

Le ultime impostazioni selezionate saranno salvate quando l'accensione verrà disinserita.

Informazioni generali

⚠ Avvertenza

L'allarme collisione anteriore è semplicemente un sistema di avvertimento e non attiva i freni. Se ci si avvicina troppo rapidamente a un veicolo che precede, non potrebbe dare il tempo necessario per evitare una collisione.

Il conducente è totalmente responsabile dell'osservanza della distanza di sicurezza appropriata a seconda delle condizioni atmosferiche, di traffico, visibilità.

Durante la guida è sempre richiesta la totale attenzione del conducente. Il conducente deve essere sempre pronto a intervenire e attivare i freni.

Limitazioni del sistema

L'allarme di collisione anteriore è progettato per avvisare il conducente solo in caso di collisione imminente con veicoli, ma potrebbe attivarsi anche con altri oggetti.

Nei casi seguenti l'allarme collisione anteriore potrebbe non rilevare un veicolo che precede o le prestazioni del sensore potrebbero essere limitate:

- guida su strade tortuose o collinari
- con guida notturna
- con visibilità limitata in caso di nebbia, pioggia o neve
- il sensore del parabrezza è ostruito da neve, ghiaccio, neve mista a fango, fango, sporco, danni al parabrezza o dalla presenza di oggetti estranei, ad es. autoadesivi

Indicazione distanza anteriore

L'indicazione della distanza anteriore mostra la distanza dal veicolo che precede. La videocamera anteriore sul parabrezza è usata per rilevare la distanza dal veicolo che precede. Si attiva a velocità superiori ai 40 km/h.

Se il sistema rileva un veicolo che precede, la distanza viene indicata in secondi e visualizzata su una pagina del Driver Information Centre.

Sul display di livello base, selezionare il Menù **Inform**  e selezionare la pagina dell'indicazione distanza anteriore ⇨ 119.



Sui display di livello medio e DeLuxe, selezionare il menù **Info** mediante i tasti sul volante e premere **∇** per selezionare la seguente indicazione di distanza ⇨ 119.

La distanza minima indicata è di 0,5 secondi.

Se non vi è alcun veicolo che precede o se ce n'è uno fuori dai limiti rilevabili, il sistema visualizza due linee: -. - sec.



Se il cruise control adattivo è attivo, questa pagina visualizza l'impostazione della sensibilità di allerta invece che l'impostazione della distanza anteriore ⇨ 198.

Limitazioni del sistema

Nei casi che seguono, le prestazioni del sensore di indicazione della distanza anteriore sono limitate:

- Guida su strade tortuose o collinari.
- Con guida notturna.
- Con visibilità limitata in caso di nebbia, pioggia o neve.
- Il sensore è ostruito da neve, ghiaccio, neve mista a fango, fango, sporco, danni al parabrezza o dalla presenza di oggetti estranei, ad es. autoadesivi.

Frenata di emergenza attiva

La frenata di emergenza attiva fa parte del sistema di collisione anteriore ⇨ 133. Essa contribuisce a ridurre i danni e le lesioni personali derivanti da incidenti con veicoli, pedoni e ostacoli che si trovano proprio davanti al veicolo, nel caso in cui una collisione non riesca a essere evitata con una frenata o una sterzata manuale. Prima dell'applicazione

della frenata attiva di emergenza, il guidatore viene avvisato dall'Allarme collisione anteriore ⇨ 209 o dall'allarme protezione pedoni anteriore ⇨ 217.

Questa funzione impiega diversi valori (per es. sensore telecamera, sensore radar, pressione dei freni, velocità del veicolo) per calcolare la probabilità di una collisione frontale.

⚠ Avvertenza

Questo sistema non esenta il conducente dalla responsabilità di guidare con attenzione e guardare avanti. La sua funzione è limitata ad un uso supplementare esclusivamente per ridurre la velocità del veicolo prima di una collisione.

Il sistema potrebbe non funzionare con gli animali. In seguito a un improvviso cambio di corsia, il sistema richiede un certo tempo per rilevare il nuovo veicolo che precede.

Il guidatore deve essere sempre pronto a intervenire e azionare i freni e lo sterzo per evitare possibili collisioni.

Funzionamento

Il sistema include:

- sistema di preparazione alla frenata
- frenata automatica di emergenza
- assistenza alla frenata strategica
- assistenza alla frenata intelligente (solo con il sensore radar)
- sistema di protezione anteriore per i pedoni

Se il veicolo è dotato solamente della telecamera frontale, la frenata di emergenza attiva funzionerà in marcia avanti e dalla velocità a passo d'uomo fino a 80 km/h.

Se il veicolo è dotato di sensore radar, la frenata di emergenza attiva funziona in marcia avanti e a tutte le velocità superiori alla velocità a passo d'uomo. Solo la protezione anteriore per i pedoni è attiva fino a 80 km/h.

Attivazione

Un prerequisito è che il **Sistema collisione anteriore** e il **Rilevamento pedone anteriore** non siano disattivati nel menu di personalizzazione del veicolo ⇨ 133.

Sistema di preparazione alla frenata

All'avvicinarsi di un veicolo o di un pedone che precede a una velocità tale da rendere probabile una collisione, il sistema di preparazione alla frenata pressurizza leggermente i freni. In questo modo il tempo di azione viene ridotto in caso di frenata manuale o automatica.

Frenata automatica di emergenza

Dopo l'attivazione del sistema di preparazione alla frenata e appena prima della collisione imminente, questa funzione applica automaticamente una leggera frenata per ridurre la velocità di impatto della collisione o impedisce uno scontro.

In caso di attivazione della frenata di emergenza attiva, viene visualizzato un messaggio nel Driver Information Center e viene riprodotto un segnale acustico.

A seconda della situazione, il veicolo potrebbe frenare automaticamente in modo moderato o brusco. Questa frenata anteriore automatica può avvenire solamente se è stato rilevato un veicolo antistante, come indicato dall'apposita spia 🚗 ⇨ 209. Nei veicoli con protezione anteriore per i pedoni, la frenata anteriore automatica può verificarsi anche quando viene rilevato un pedone che precede.

Al di sotto di una velocità di 40 km/h, il sistema può applicare una frenata completa.

La frenata di emergenza automatica potrebbe rallentare il veicolo fino a fermarlo completamente nel tentativo di evitare una potenziale collisione. In tal caso, la frenata automatica di emergenza potrebbe azionare il freno di stazionamento elettrico per mantenere fermo il veicolo. Per rilasciare il freno di stazionamento elettrico,

premere l'apposito pulsante o premere il pedale dell'acceleratore con decisione.

⚠Avvertenza

Il sistema di frenata automatica di emergenza è una funzione di emergenza in preparazione a una collisione e non è progettato per prevenire collisioni. Non fare affidamento sul sistema per la frenata del veicolo. Il sistema di frenata automatica di emergenza non attiverà i freni al di fuori del proprio intervallo di velocità e reagisce solo ai veicoli e ai pedoni rilevati.

Assistenza alla frenata strategica

Oltre al sistema di preparazione alla frenata e alla frenata automatica di emergenza, la funzione di assistenza alla frenata strategica rende più sensibile l'assistenza alla frenata. Quindi premendo il pedale del freno con meno forza si ottiene un'immediata frenata energica. Questa

funzione aiuta il conducente a frenare più velocemente e più energicamente prima della collisione imminente.

⚠Avvertenza

La frenata di emergenza attiva non è concepita per applicare autonomamente frenate energetiche o evitare automaticamente una collisione. È concepito per ridurre la velocità del veicolo prima di una collisione. Potrebbe non funzionare con gli animali. In seguito a un improvviso cambio di corsia, il sistema richiede un certo tempo per rilevare il nuovo veicolo che precede.

Durante la guida è sempre richiesta la totale attenzione del conducente. Il guidatore deve essere sempre pronto a intervenire e azionare i freni e lo sterzo per evitare possibili collisioni.

Un corretto funzionamento del sistema prevede l'allacciamento delle cinture di sicurezza da parte di tutti gli occupanti del veicolo.

Assistenza alla frenata intelligente

Se il veicolo è dotato di un sensore radar, l'assistenza alla frenata intelligente potrebbe attivarsi quando viene applicata una pressione rapida sul pedale del freno, fornendo così una frenata migliore basata sulla distanza e la velocità di avvicinamento di un veicolo antistante.

In questa fase potrebbero esserci delle piccole pulsazioni o dei movimenti del pedale del freno e la frenata dovrebbe essere portata a termine regolarmente. L'assistenza alla frenata intelligente si disattiverà automaticamente solo quando il pedale del freno verrà rilasciato.

⚠Avvertenza

Il sistema di assistenza alla frenata intelligente potrebbe aumentare la frenata del veicolo in situazioni dove questo potrebbe non essere necessario. Potrebbe causare un blocco nel flusso del

traffico. Se questo dovesse verificarsi, sollevare il piede dal pedale del freno, quindi attivare i freni secondo necessità.

Protezione anteriore per i pedoni
 ⇨ 217.

Disattivazione

La frenata attiva di emergenza può essere disattivata con il menu di personalizzazione ⇨ 133. Se è disattivato, nel Driver Information Center compare un messaggio.

Si consiglia di disattivare il sistema dal menù di personalizzazione del veicolo nelle seguenti situazioni:

- durante il traino del veicolo
- prima di entrare in un autolavaggio con il motore acceso
- se il parabrezza è danneggiato in prossimità della telecamera
- se il paraurti anteriore è danneggiato

Limitazioni del sistema

In alcuni casi, il sistema di frenata di emergenza attiva può effettuare una frenata automatica in situazioni che sembrano inutili, come per esempio il parcheggio in garage, in caso di segnalazioni stradali in curva o di veicoli in una corsia di marcia diversa. Si tratta del normale funzionamento, il veicolo non deve essere sottoposto a manutenzione. Azionare il pedale dell'acceleratore con decisione, per ignorare la frenata automatica se la situazione e l'ambiente lo permettono.

Le prestazioni della frenata attiva di emergenza viene limitata nei casi seguenti:

- Guida su strade tortuose o collinari.
- Rilevamento di tutti i veicoli, specialmente veicoli con rimorchio, trattori, veicoli sporchi di fango, ecc.
- Rilevamento di un veicolo quando le condizioni ambientali limitano la visibilità, come in caso di nebbia, pioggia o neve.

- Con guida notturna.
- Con visibilità limitata in caso di nebbia, pioggia o neve.
- Il sensore del parabrezza è ostruito da neve, ghiaccio, neve mista a fango, sporco, danni al parabrezza o dalla presenza di oggetti estranei, ad es. autoadesivi.

Per evitare malfunzionamenti, mantenere sempre pulite da sporco, polvere, ghiaccio e neve l'area del sensore telecamera sul parabrezza e quella del sensore radar sulla griglia del radiatore.

Sarà sempre necessaria la sua completa attenzione mentre guida, e dovrà essere pronto ad agire, a frenare e / o a sterzare il veicolo per evitare collisioni.

Guasto

Nel in cui il sistema necessita di manutenzione, il Driver Information Center (DIC) visualizza un messaggio.

Se il sistema non funziona come dovrebbe, messaggi del veicolo sono visualizzati nel Driver Information Centre.

Messaggi del veicolo ⇨ 131.

Protezione anteriore per i pedoni

La protezione anteriore per i pedoni contribuisce a evitare o ridurre i danni causati da eventuali collisioni frontali con i pedoni nelle vicinanze, quando si guida con una marcia avanti.

Il sistema utilizza la telecamera anteriore nel parabrezza per rilevare un pedone che si trova davanti, direttamente sul proprio percorso.

Marciano in avanti con una velocità compresa tra 8 km/h e 80 km/h, la protezione anteriore per i pedoni rileva e dà l'allarme per i pedoni. Inoltre la protezione anteriore per i pedoni fornisce il potenziamento della frenata o frena automaticamente il veicolo.

Durante la guida di giorno, il sistema rileva la presenza di pedoni fino a una distanza di circa 40 m. Durante la notte, invece, le prestazioni del sistema sono limitate.

Con la personalizzazione del veicolo ⇨ 133, la protezione anteriore per i pedoni può essere impostata su Spento, Allarme o Allarme e frena.

Pericolo

La frenata anteriore per i pedoni non produce allarmi né frena il veicolo automaticamente, a meno che non venga rilevato un pedone.



Il sistema potrebbe non rilevare i pedoni, compresi i bambini, quando il pedone non sia proprio davanti, non sia pienamente visibile, non sia in piedi o se fa parte di un gruppo.

La protezione anteriore per i pedoni comprende:

- rilevamento anteriore dei pedoni di fronte
- allarme anteriore dei pedoni
- frenata automatica

Rilevamento anteriore dei pedoni di fronte



Un pedone che si trovi di fronte entro a una distanza di circa 40 m viene indicato dalla spia  nel quadro strumenti. Nei veicoli dotati di display Head-Up,  viene proiettata sul parabrezza.

Allarme anteriore dei pedoni



Quando ci si avvicina troppo rapidamente a un pedone rilevato, un LED di allarme lampeggiante rosso o la comparsa di un simbolo  nel display Head-Up vengono proiettati sul parabrezza, nel campo visivo del guidatore. Entra in azione un segnale acustico. L'impianto frenante potrebbe prepararsi ad una frenata più rapida da parte del guidatore, causando una decelerazione breve e attenuata. Continuare ad azionare il pedale del freno, come richiesto.

Quando si verifica un allarme anteriore dei pedoni, il controllo automatico della velocità di crociera o il Cruise control adattivo si potrebbe disinserire.

Frenata automatica

Quando l'incidente con un pedone proprio davanti è imminente e non sono stati azionati i freni, la frenata automatica potrebbe frenare automaticamente, moderatamente o fortemente. Questo contribuisce a evitare alcuni incidenti con i pedoni a bassa velocità, o a ridurre eventuali lesioni ai pedoni.

I livelli di frenata automatica potrebbero essere ridotti in certe condizioni, come ad es. alle alte velocità.

In tal caso, la frenata automatica potrebbe azionare il freno di stazionamento elettrico per mantenere fermo il veicolo. Rilascio del freno di stazionamento. Anche una pressione sul pedale dell'acceleratore fa rilasciare la frenata automatica e il freno di stazionamento elettrico ⇨ 187.

Il sistema comprende l'assistenza alla frenata intelligente, quindi anche il sistema di frenata automatica di emergenza potrebbe funzionare con i pedoni.

Frenata attiva di emergenza ⇨ 213.

È possibile disattivare la frenata automatica con il menu di personalizzazione del veicolo ⇨ 133.

Informazioni generali

Avvertenza

Il guidatore deve essere sempre pronto a intervenire e azionare i freni e lo sterzo per evitare possibili collisioni.

Avvertenza

La frenata anteriore per i pedoni potrebbe produrre un allarme o fermare improvvisamente il veicolo in modo automatico, in situazioni in cui ciò sarebbe imprevisto e indesiderato. Potrebbe produrre falsi allarmi o frenare a

causa di oggetti simili per forma o dimensione ai pedoni, comprese le ombre. Si tratta del normale funzionamento e il veicolo non deve essere sottoposto a manutenzione. Per ignorare la frenata automatica, premere con decisione il pedale dell'acceleratore, se si può fare in condizioni di sicurezza.

⚠ Avvertenza

L'uso del sistema di frenata anteriore per i pedoni mentre si traina un rimorchio potrebbe causare la perdita di controllo del veicolo e incidenti. Quando si traina un rimorchio, mediante la personalizzazione del veicolo porre il sistema su Allarme oppure disattivarlo.

Personalizzazione del veicolo
⇨ 133.

Limitazioni del sistema

Nei casi seguenti, la protezione anteriore per i pedoni potrebbe non rilevare un pedone che si trova davanti o le prestazioni del sensore potrebbero essere limitate:

- La velocità del veicolo non è compresa tra 8 km/h e 80 km/h a marcia avanti.
- La distanza con un pedone che si trova davanti è maggiore di 40 m.
- Guida su strade tortuose o collinari.
- Con guida notturna.
- Con visibilità limitata in caso di nebbia, pioggia o neve.
- Il sensore del parabrezza è ostruito da neve, ghiaccio, neve mista a fango, fango, sporco, danni al parabrezza o dalla presenza di oggetti estranei, ad es. autoadesivi.

Sistema di ausilio al parcheggio

Informazioni generali

Con il gancio per rimorchio attaccato cambiano le impostazioni di configurazione nel menu di personalizzazione del veicolo nel Visualizzatore Info.

Personalizzazione del veicolo ⇨ 133.

Se si aggancia un rimorchio o un supporto per bici al gancio traino, il sistema di ausilio al parcheggio è disattivato.

Sistema di ausilio al parcheggio anteriore-posteriore

⚠ Avvertenza

Il conducente ha la totale responsabilità per la manovra di parcheggio.

Controllare sempre l'area circostante durante la retromarcia o la guida in avanti mentre si utilizza il sistema di ausilio al parcheggio.

Il sistema di ausilio al parcheggio anteriore-posteriore misura la distanza tra il veicolo e gli ostacoli davanti e dietro al veicolo. Il sistema informa e avvisa il conducente tramite segnalazioni acustiche e indicazioni sul display.

Impiega due diverse segnalazioni acustiche per le zone di monitoraggio anteriore e posteriore, ciascuna con una diversa frequenza del tono.



Il sistema è dotato di quattro sensori di parcheggio ad ultrasuoni ubicati nel paraurti posteriore e anteriore.

Attivazione

Il sistema si attiva automaticamente a velocità inferiori a 11 km/ora.



Un LED acceso nel pulsante del sistema di ausilio al parcheggio **P**▲ indica che il sistema è operativo.



Se **P**▲ non è attivo nel ciclo di accensione, il sistema di ausilio al parcheggio è disattivato. Se la velocità del veicolo ha superato i 25 km/ora in precedenza, il sistema di ausilio al parcheggio resta disattivato quando la velocità scende sotto gli 11 km/ora.

Quando il sistema viene disattivato, il LED nel pulsante si spegne e il Driver Information Center visualizza un messaggio.

Indicazione

Il sistema avvisa il conducente con segnali acustici circa ostacoli potenzialmente pericolosi davanti al veicolo a una distanza massima di 80 cm e circa ostacoli potenzialmente pericolosi dietro al veicolo a una distanza massima di 50 cm con la marcia in avanti inserita, o una distanza massima di 1,5 m con la retromarcia inserita.

A seconda di quale lato del veicolo è più vicino a un ostacolo, si sentiranno le segnalazioni acustiche all'interno del veicolo sul rispettivo lato. La frequenza dei segnali acustici aumenta con l'avvicinarsi del veicolo a tale ostacolo. Quando la distanza è inferiore a circa 30 cm, il segnale acustico diventa continuo.

Inoltre, il Driver Information Center  119 o il Visualizzatore Info  127, a seconda della versione, visualizza la

distanza dagli ostacoli posteriori e anteriori modificando le linee di distanza.

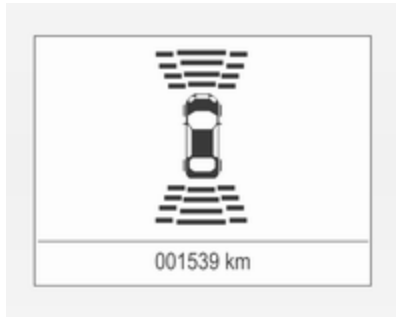

L'indicazione della distanza può essere inibita da messaggi del veicolo con una priorità maggiore. Dopo aver respinto il messaggio, l'indicazione della distanza appare di nuovo.

Il segnale acustico si modifica quando si innesta il freno di stazionamento o quando la leva del cambio automatico si trova in **N**.

Disattivazione

Il sistema si disattiva automaticamente quando la velocità del veicolo supera i 11 km/ora.

È inoltre possibile disattivare manualmente il sistema premendo il pulsante del sistema di ausilio al parcheggio **P** .

Quando il sistema viene disattivato manualmente, il LED nel pulsante si spegne e il Driver Information Center visualizza un messaggio.

Dopo una disattivazione manuale, il sistema di ausilio al parcheggio anteriore-posteriore si attiva di nuovo premendo **P** .

L'intero sistema è disattivabile manualmente nel menu di personalizzazione del veicolo nel Visualizzatore Info. Rimane disattivato durante il ciclo di accensione o fino a nuova attivazione nel menu di personalizzazione.

Personalizzazione del veicolo ⇨ 133.

Guasto

In caso di guasto o se è temporaneamente fuori uso, ad es. a causa di un livello di rumorosità esterna elevato o

altre interferenze, apparirà un messaggio a scomparsa nel Driver Information Centre.

Messaggi del veicolo ⇨ 131.

Dispositivo di assistenza al parcheggio avanzato

Avvertenza

Il conducente si assume la piena responsabilità di accettare lo spazio di parcheggio suggerito dal sistema e le relative manovre.

Controllare sempre l'area circostante in tutte le direzioni quando si utilizza il dispositivo di assistenza al parcheggio avanzato.

Il dispositivo di assistenza al parcheggio avanzato misura uno spazio di parcheggio adatto mentre lo si affianca e sterza automaticamente il veicolo nello spazio di parcheggio parallelo o perpendicolare.

Le istruzioni vengono visualizzate nel Driver Information Center \hookrightarrow 119 o, in base alla versione, sul Visualizzatore Info \hookrightarrow 127, con l'ausilio di segnali acustici.

Il conducente deve gestire il pedale dell'acceleratore, del freno e la leva del cambio mentre lo sterzo viene comandato automaticamente dal sistema.

solo modelli GSi

Nei veicoli con cambio automatico, il guidatore deve controllare l'accelerazione e il cambio marcia, mentre la frenata e la sterzata vengono eseguiti automaticamente.

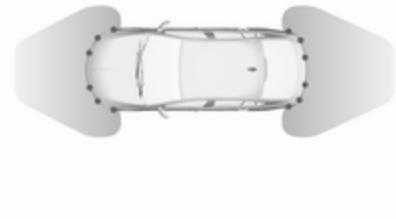

Il dispositivo di assistenza al parcheggio avanzato è sempre abbinato al sistema di ausilio al parcheggio anteriore-posteriore. I due sistemi condividono gli stessi sensori ubicati sul paraurti anteriore e posteriore.

Il sistema è dotato di sei sensori di parcheggio ad ultrasuoni ubicati in entrambi i paraurti, posteriore e anteriore.

Attivazione del sistema di assistenza al parcheggio avanzato

Il dispositivo di assistenza al parcheggio avanzato non può essere attivato in retromarcia.



Durante la ricerca di uno spazio di parcheggio, premere brevemente $\text{P} \square \square \square$ per rendere operativo il sistema.

Il sistema riconosce e memorizza 10 m per spazi di parcheggio paralleli o 6 m per spazi di parcheggio perpendicolari in modalità Sistema di ausilio al parcheggio.

Il sistema può essere solo attivato e cercare un parcheggio a una velocità superiore a 30 km/h.

Il dispositivo di assistenza al parcheggio avanzato non può essere attivato quando si guida su salite particolarmente ripide.

Funzionamento

Modalità di ricerca parcheggio, indicazione nel Driver Information Center

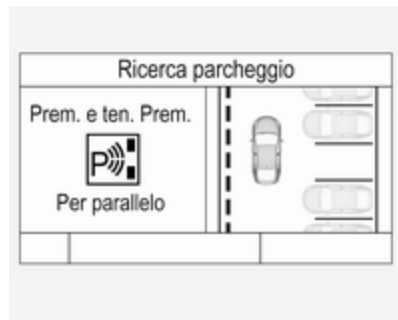

Selezionare un'area di parcheggio parallela o perpendicolare nel Driver Information Center premendo a lungo **P**.

Il sistema è configurato di default per cercare parcheggi sul lato del passeggero anteriore. Per rilevare spazi di parcheggio sul lato del conducente, attivare gli indicatori di direzione sul lato del conducente.

Indicazione nel Visualizzatore Info



Selezionare un'area di parcheggio parallela o perpendicolare dando un colpetto con il dito sulla rispettiva icona sul display.

Selezionare il lato di parcheggio toccando la rispettiva icona sul display.



Al rilevamento di uno spazio, il sistema emette una segnalazione visiva nel Visualizzatore Info e una acustica.

Se il veicolo non viene arrestato, il sistema inizia a cercare un altro spazio di parcheggio idoneo.

Modalità guida parcheggio

Lo spazio di parcheggio suggerito dal sistema viene accettato se il conducente arresta il veicolo entro 10 metri per spazi di parcheggio paralleli o entro sei metri per spazi di parcheggio perpendicolari dopo la visualizzazione del messaggio di arresto del veicolo. Il sistema calcola le manovre ottimali per effettuare il parcheggio.

Una breve vibrazione del volante dopo aver inserito la retromarcia indica che lo sterzo è gestito dal sistema. Quindi il veicolo con il cambio manuale viene manovrato all'interno dello spazio di parcheggio automaticamente, e il guidatore riceve istruzioni dettagliate relative alla frenata, all'accelerazione e al cambio marcia. Con il cambio automatico, il veicolo viene manovrato all'interno dello spazio di parcheggio automaticamente, e il guidatore riceve istruzioni dettagliate relative all'accelerazione e al cambio marcia avanti o indietro. Il conducente deve tenere le mani lontane dal volante. Durante la modalità guida parcheggio la velocità di manovra è limitata.

Fare sempre molta attenzione alle segnalazioni acustiche emesse dal sistema di ausilio al parcheggio anteriore-posteriore. Una segnalazione acustica continua indica che la distanza da un ostacolo è inferiore a circa 30 cm.

Se, per qualsiasi motivo, il conducente deve riprendere il controllo dello sterzo, tenere il volante solo sul bordo esterno. In tal caso, lo sterzo automatico viene disattivato.

Visualizzazione

Le istruzioni sul display mostrano:

- Suggestivi generali e messaggi di avvertimento.
- Un suggerimento quando si guida a più di 30 km/ora durante la modalità di ricerca parcheggio.
- Richiesta di arrestare il veicolo al rilevamento di uno spazio di parcheggio.
- Direzione di guida durante le manovre di parcheggio.
- Richiesta di passare alla retromarcia o alla prima marcia, oppure **R** o **D** con il cambio automatico.
- La richiesta di arresto o di guidare lentamente.
- Per alcune di queste istruzioni il Driver Information Center visualizza una barra di avanzamento.

- La riuscita delle manovre di parcheggio tramite un simbolo a comparsa e una segnalazione acustica.
- L'annullamento delle manovre di parcheggio.

Visualizzazione delle priorità

L'indicazione del dispositivo di assistenza al parcheggio avanzato sul Driver Information Center può essere inibita da messaggi del veicolo con una priorità superiore. Dopo aver approvato il messaggio  tramite i comandi al volante, le istruzioni del dispositivo di assistenza al parcheggio avanzato sono nuovamente visualizzate ed è possibile proseguire con le manovre di parcheggio.

Disattivazione

Il sistema viene disattivato se:

- una breve pressione di 
- le manovre di parcheggio sono portate a termine con successo
- il veicolo marcia a una velocità superiore a 30 km/h durante la ricerca di un parcheggio

- il veicolo marcia a una velocità superiore a 8 km/h in modalità guida parcheggio
- il conducente aziona il volante
- viene rilevata una salita ripida
- se si supera il numero massimo di cambi marcia: otto cicli in caso di parcheggio parallelo e cinque cicli in caso di parcheggio perpendicolare
- disinserendo l'accensione

La disattivazione eseguita dal conducente o dal sistema durante la manovra viene segnalata mediante un messaggio sul display. Inoltre, verrà emesso anche un segnale acustico.

Cambio automatico:

Se il dispositivo di assistenza al parcheggio avanzato viene disattivato durante una manovra di parcheggio o la manovra viene terminata con successo, il dispositivo di assistenza mantiene il veicolo in posizione fino al verificarsi di una delle seguenti condizioni:

1. il pedale del freno viene premuto
2. il freno di stazionamento elettrico è azionato
3. la leva del cambio viene portata in posizione **P**

Guasto

Un messaggio appare quando:

- Nel sistema è presente un guasto.
- Il conducente non porta a termine con successo le manovre di parcheggio.
- Il sistema non è funzionante.
- Uno dei motivi di disattivazione sopra descritti trova applicazione.

Se durante le istruzioni di parcheggio viene rilevato un oggetto, viene visualizzato il messaggio di arresto del veicolo. La rimozione dell'oggetto in questione consentirà di proseguire le manovre di parcheggio. Se l'oggetto non viene rimosso, il sistema viene disattivato.

Note di base sui sistemi di ausilio al parcheggio

⚠ Avvertenza

In determinate circostanze, il sistema potrebbe non rilevare gli ostacoli a causa di superfici riflettenti di oggetti o capi di abbigliamento o di fonti esterne di rumore.

Attenzione

Il sistema può non funzionare correttamente se i sensori sono coperti, per esempio, da neve o ghiaccio.

Il sistema di ausilio al parcheggio può non funzionare correttamente a causa di carichi pesanti.

Se ci sono veicoli alti nelle vicinanze (ad esempio fuoristrada, furgoni, ecc.) valgono condizioni particolari. Non è possibile garantire il rilevamento di oggetti e l'indicazione corretta della distanza nella parte superiore di questi veicoli.

Il sistema potrebbe non rilevare oggetti con una sezione trasversale di riverbero molto piccola, come oggetti stretti o di materiale morbido.

I sistemi di ausilio al parcheggio non rilevano oggetti al di fuori del raggio di rilevamento.

Avviso

È possibile che il sensore rilevi un oggetto non esistente a causa di un'interferenza eco di un rumore acustico esterno o di disallineamenti meccanici (è possibile che sporadicamente si verifichino falsi avvertimenti).

Controllare che la targa anteriore sia correttamente montata (senza flessioni e senza spazi rispetto al lato destro e sinistro del paraurti) e che i sensori siano saldamente in posizione.

Il sistema avanzato di ausilio al parcheggio potrebbe non rilevare eventuali variazioni dello spazio di parcheggio dopo aver iniziato le manovre. Il sistema potrebbe identificare quale spazio di parcheggio un

ingresso, un passaggio, un cortile o persino un incrocio. Dopo aver selezionato la retromarcia, il sistema inizierà una manovra di parcheggio. Verificare la disponibilità dello spazio di parcheggio suggerito.

Cordoli bassi e irregolarità superficiali, per es. le aree di costruzione, non sono rilevate dal sistema. Il conducente accetta la responsabilità.

Avviso

I veicoli nuovi al primo utilizzo necessitano di una calibrazione. Per una guida al parcheggio ottimale è necessaria una distanza di guida di almeno 10 km, compresa una serie di curve.

Il sistema è stato calibrato con le ruote montate in fabbrica. Utilizzando altri pneumatici o ruote di altre dimensioni, le prestazioni del parcheggio si alterano.

Allarme angolo morto laterale

Il sistema di allarme angolo morto laterale rileva e segnala oggetti su entrambi i lati del veicolo, entro una

certa zona "di angolo morto". Il sistema mostra un segnale visivo in ogni specchietto esterno quando si rilevano oggetti che potrebbero non essere visibili negli specchietti interni ed esterni.

Avvertenza

L'allarme dell'angolo morto laterale non sostituisce la visione del conducente.

Il sistema non rileva:

- veicoli fuori dalle zone dell'angolo morto laterale in avvicinamento rapido
- pedoni, ciclisti o animali

Prima di cambiare corsia, controllare sempre tutti gli specchietti, guardarsi alle spalle e utilizzare l'indicatore di direzione.

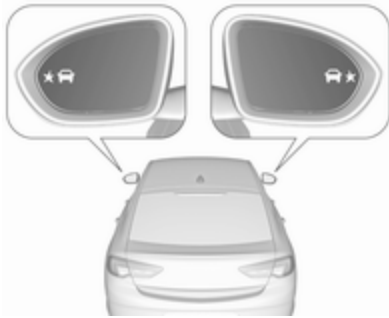

All'accensione del motore, entrambi i display degli specchietti esterni si accendono brevemente per indicare che il sistema è operativo.

Quando il sistema rileva un veicolo in movimento nell'angolo morto laterale durante la marcia in avanti, sia che il veicolo stia effettuando un sorpasso o sia sorpassato, un simbolo giallo ★🚗 si accende nello specchietto esterno sul lato interessato. Se il conducente attiva gli indicatori di direzione, il simbolo ★🚗 comincia a lampeggiare in giallo per avvisare di non cambiare corsia.

L'allarme angolo morto laterale è attivo a qualsiasi velocità.

Disattivazione

L'attivazione o la disattivazione dell'allarme di angolo morto laterale è impostabile nel menu di personalizzazione del veicolo, nel Visualizzatore Info.

Personalizzazione del veicolo ⇨ 133.

Display informativo ⇨ 127.

Il Driver Information Centre visualizzerà un messaggio di conferma della disattivazione.

Limitazioni del sistema

La perdita occasionale di segnali di allarme può verificarsi in circostanze normali o in curve strette. Il sistema può avvisare temporaneamente in caso di oggetti presenti nell'angolo cieco in particolari condizioni meteorologiche (pioggia, grandine, ecc.). Procedendo su un fondo stradale bagnato o passando da una zona asciutta ad una zona bagnata, la spia ★🚗 potrebbe accendersi in quanto gli spruzzi di acqua possono essere interpretati come oggetti. Oppure la spia ★🚗 potrebbe accendersi a causa di guardrail, segnali, alberi,

siepi o altri oggetti fissi. Si tratta del normale funzionamento e non è necessario intervenire sul veicolo.

Il sistema potrebbe non funzionare correttamente quando:

- Ghiaccio, neve, fango, adesivi, calamite, lastre di metallo, o qualsiasi altra cosa ostruisce i sensori.
- Guida con acquazzoni violenti.
- Il veicolo ha subito un incidente, o la zona circostante il sensore di rilevamento è danneggiata o non è stata riparata correttamente.
- Si verificano variazioni di temperatura estreme.
- Il veicolo traina un rimorchio.

In caso di guasto del sistema o malfunzionamento causato da problemi temporanei, il Driver Information Center visualizza un messaggio. Rivolgersi ad un'officina.

Avviso

Ogni veicolo nuovo deve essere tarato. Per prestazioni ottimali, guidare quanto prima possibile su

un rettilineo in presenza di segnali stradali ad es. guardrail e barriere per certe distanze.

Avviso cambio di corsia

Oltre all'allarme angolo morto laterale ⇨ 226, l'avviso del cambio di corsia riconosce rapidamente veicoli in avvicinamento da dietro sulle corsie parallele accanto al vostro veicolo.

Il sistema segnala visivamente in ogni specchio esterno il rilevamento dei veicoli in avvicinamento rapido da dietro.

I sensori di distanza radar si trovano nel paraurti posteriore.

⚠ Avvertenza

L'Avviso cambio di corsia non sostituisce la visione del conducente.

Prima di cambiare corsia, controllare sempre tutti gli specchietti, guardarsi alle spalle e utilizzare l'indicatore di direzione.

Quando il sistema rileva un veicolo in avvicinamento da dietro a una velocità decisamente superiore, si accende la spia di avviso gialla ★🚗 nello specchio retrovisore esterno in questione. Se il conducente attiva gli indicatori di direzione, il simbolo ★🚗 comincia a lampeggiare in giallo per avvisare di non cambiare corsia. L'avviso cambio di corsia è attivo a qualsiasi velocità.

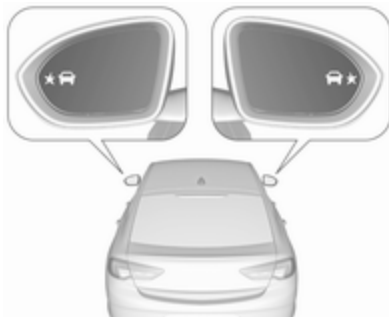

All'accensione del motore, entrambi i display degli specchietti esterni si accendono brevemente per indicare che il sistema è operativo.

Zone di rilevamento

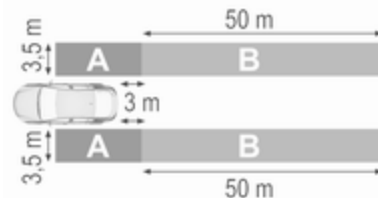

I sensori del sistema coprono una zona di circa 3,5 m parallela a entrambi i lati del veicolo e circa 3 m indietro sull'allarme angolo morto laterale (A) e circa 50 m all'indietro sull'avviso del cambio di corsia (B) su corsie parallele. Le zone iniziano in ciascuno specchio esterno. L'altezza della zona è compresa tra circa 0,5 m e 2 m dal suolo.

Disattivazione

L'attivazione o la disattivazione dell'avviso del cambio di corsia è impostabile nel menu di personalizzazione del veicolo, nel Visualizzatore Info.

Personalizzazione del veicolo ⇨ 133.

Display informativo ⇨ 127.

Il Driver Information Centre visualizzerà un messaggio di conferma della disattivazione.

Limitazioni del sistema

La perdita occasionale di segnali di allarme può verificarsi in circostanze normali o in curve strette. Il sistema può avvisare temporaneamente in caso di oggetti presenti nell'angolo cieco in particolari condizioni meteorologiche (pioggia, grandine, ecc.). Procedendo su un fondo stradale bagnato o passando da una zona asciutta ad una zona bagnata, la spia ★🚗 potrebbe accendersi in quanto gli spruzzi di acqua possono essere interpretati come oggetti. Oppure la spia ★🚗 potrebbe accendersi a causa di guardrail, segnali, alberi,

siepi o altri oggetti fissi. Si tratta del normale funzionamento e non è necessario intervenire sul veicolo.

Il sistema potrebbe non funzionare correttamente quando:

- ghiaccio, neve, fango, adesivi, calamite, lastre di metallo, o qualsiasi altra cosa ostruisce i sensori
- guida con acquazzoni violenti
- il veicolo ha subito un incidente, o la zona circostante il sensore di rilevamento è danneggiata o non è stata riparata correttamente
- si verificano variazioni di temperatura estreme
- il veicolo sta trainando un rimorchio

In caso di guasto del sistema o malfunzionamento causato da problemi temporanei, il Driver Information Center visualizza un messaggio. Rivolgersi ad un'officina.

Avviso

Ogni veicolo nuovo deve essere tarato. Per prestazioni ottimali, guidare quanto prima possibile su

un rettilineo in presenza di segnali stradali ad es. guardrail e barriere per certe distanze.

Sistema di visione panoramica

Questo sistema consente la vista dei dintorni del veicolo, visualizzata come un'immagine di quasi 360° nel visualizzatore Info, simile alla vista a volo d'uccello.

Il sistema utilizza quattro videocamere:

- videocamera posteriore, montata nella targa
- videocamera anteriore, montata nella griglia frontale sotto l'emblema
- videocamere laterali, poste sul fondo di entrambi gli specchietti retrovisori esterni



La schermata del visualizzatore Info si divide in due parti: a sinistra c'è la vista dall'alto del veicolo e a destra c'è la vista ripresa dalla parte anteriore o posteriore, a seconda della marcia innestata. I sensori di parcheggio completano le informazioni della visualizzazione.

Attivazione

Il sistema di visione panoramica si attiva con:

- l'innesto della retromarcia
- toccando l'icona della videocamera  nel visualizzatore Info
- approccio troppo ravvicinato a un oggetto

Funzionamento

Vista posteriore

Quando si inserisce la retromarcia, la vista posteriore mostra l'immagine dell'area dietro al veicolo sulla parte destra dello schermo.

Quando i sensori posteriori del sistema di ausilio al parcheggio rilevano ostacoli, potrebbe comparire un triangolo d'emergenza . Il colore del triangolo passa da giallo a rosso e diventa sempre più grande man mano che l'oggetto si avvicina.

Quando la retromarcia del veicolo viene disinserita, dopo un breve ritardo compare il contenuto precedente del visualizzatore Info. Per tornare più rapidamente al contenuto

precedente del display, premere l'icona della videocamera nel visualizzatore Info. Il sistema panoramico si disattiva anche guidando più veloce di 11 km/h con una marcia avanti.

Vista surround

Nel visualizzatore Info, la vista surround mostra l'immagine dell'area circostante del veicolo ripresa dall'alto, insieme alle viste della videocamera anteriore o posteriore.

Vista anteriore

La vista anteriore mostra l'immagine dell'area di fronte al veicolo, nella parte destra dello schermo. La vista compare dopo il passaggio dalla retromarcia a una marcia avanti, o toccando l'icona della videocamera nel visualizzatore Info. La vista anteriore mostra anche gli oggetti nell'intorno di 30 cm rilevati automaticamente. La vista anteriore compare solo con la velocità fino a 11 km/h con una marcia avanti.

Disattivazione

Il sistema di visione panoramica si disattiva con:

- la velocità di marcia è superiore a 11 km/h
- toccando l'icona della videocamera  nel visualizzatore Info
- spostando il cambio automatico in folle o sulla posizione P

Informazioni generali

Avvertenza

Il sistema di visione panoramica non sostituisce la visione del guidatore. Il sistema non visualizzerà bambini, pedoni, ciclisti, traffico di attraversamento, animali o altri oggetti esterni alle aree di visualizzazione della telecamera, ad es. sotto il paraurti o sotto il veicolo.

Non condurre o parcheggiare il veicolo utilizzando solo il sistema di visione panoramica.

Verificare sempre il funzionamento del surround del veicolo prima di partire.

Avvertenza

Le immagini visualizzate possono essere più grandi o più piccole di quanto non appaiano. L'area visualizzata è limitata e gli oggetti vicini a uno spigolo del paraurti o sotto il paraurti non vengono visualizzati sullo schermo.

Avvertenza

Le videocamere panoramiche presentano angoli morti e non mostrano tutti gli oggetti vicini ai bordi del veicolo. Gli specchietti laterali pieghevoli che sono stati spostati non visualizzeranno correttamente la vista panoramica.

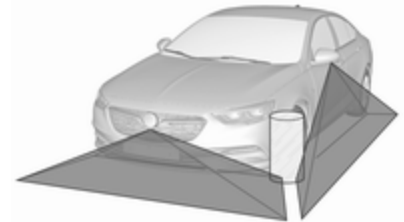

I punti ciechi sono rappresentati come aree tratteggiate nelle illuminazioni. Le aree scure mostrano le viste visualizzate con il sistema di visione panoramica.

Limitazioni del sistema**Attenzione**

Per un funzionamento ottimale del sistema, è importante mantenere sempre puliti gli obiettivi delle videocamere della griglia frontale, degli alloggiamenti dei retrovisori esterni e del portellone posteriore tra le luci della targa. Sciacquare gli obiettivi con acqua e strofinarli con un panno morbido.

Non pulire gli obiettivi con getti di vapore o di acqua ad alta pressione.

Il sistema di visione panoramica potrebbe non funzionare correttamente se:

- L'ambiente circostante è buio.
- Il sole o il fascio dei fari si riflette direttamente nell'obiettivo della videocamera.
- Con guida notturna.
- Con visibilità limitata in caso di nebbia, pioggia o neve.

- Gli obiettivi delle videocamere sono ostruiti da neve, ghiaccio, neve mista a fango, fango, sporcizia.
- Il veicolo sta trainando un rimorchio.
- Il veicolo ha avuto un incidente.
- Si verificano variazioni di temperatura estreme.

Videocamera posteriore

La videocamera posteriore aiuta il conducente durante le manovre in retromarcia visualizzando l'area posteriore al veicolo.

Le immagini della videocamera sono visualizzate sul Visualizzatore Info.

⚠ Avvertenza

La videocamera posteriore non sostituisce la visione del conducente. Ricordare che gli oggetti al di fuori del campo visivo della videocamera e dei sensori del

dispositivo di ausilio al parcheggio, per es. sotto il paraurti o sotto il veicolo, non sono visualizzati.

Non condurre il veicolo in retromarcia o parcheggiare utilizzando solo la videocamera posteriore.

Verificare sempre il funzionamento del surround del veicolo prima di partire.

Attivazione

La videocamera posteriore viene automaticamente attivata all'inserimento della retromarcia.

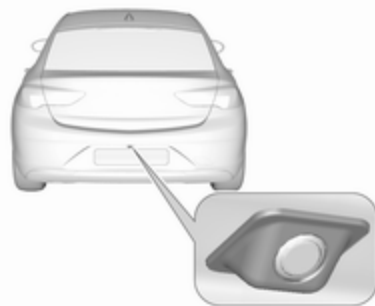
Funzionamento

La videocamera è montata tra le luci della targa.



L'area visualizzata dalla videocamera è limitata. La distanza dell'immagine visualizzata non corrisponde alla distanza effettiva.

Linee guida

Le linee guida dinamiche sono linee orizzontali a una distanza di un metro una dall'altra e proiettate sull'immagine per definire la distanza degli oggetti visualizzati.

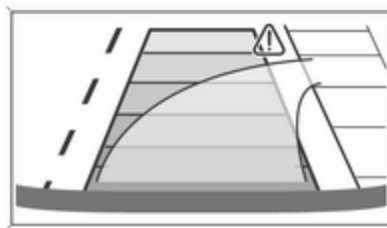

La traiettoria del veicolo viene indicata in base all'angolo di sterzata.

Simboli di avvertimento

I simboli di avvertimento sono indicati come triangoli \triangle sull'immagine e indicano ostacoli rilevati dai sensori posteriori del dispositivo di assistenza al parcheggio avanzato.

Inoltre \triangle appare nella riga superiore del Visualizzatore Info segnalando di controllare la zona circostante del veicolo.

Disattivazione

La videocamera si spegne al superamento di una certa velocità di marcia avanti o se la retromarcia non viene inserita entro circa 10 secondi.

Disattivazione delle linee guida e dei simboli di avvertimento

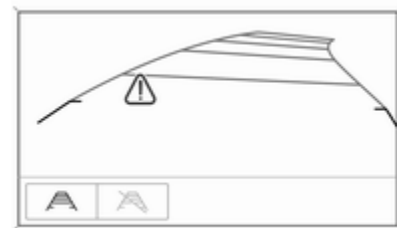

Multimedia Navi: Attivazione o disattivazione delle linee guida visive e i simboli di avvertimento possono essere modificati mediante i tasti a sfioro nella zona inferiore del display.

Multimedia / Multimedia Navi Pro:
Attivazione o disattivazione delle linee guida visive e i simboli di avvertimento possono essere modificati nel menu Impostazioni del Visualizzatore Info. Selezionare l'impostazione desiderata in **Impostaz.** ➔ **Videocamera posteriore.**

Display informativo ⇨ 127.

Personalizzazione del veicolo ⇨ 133.

Limitazioni del sistema

La videocamera posteriore potrebbe non funzionare correttamente se:

- L'ambiente circostante è buio.
- Il sole o il fascio dei fari si riflette direttamente nell'obiettivo della videocamera.
- Con guida notturna.
- Con visibilità limitata in caso di nebbia, pioggia o neve.
- Gli obiettivi delle videocamere sono ostruiti da neve, ghiaccio, neve mista a fango, fango, sporcizia. Pulire l'obiettivo, risciacquarlo con acqua e strofinarlo con un panno morbido.

- Il veicolo sta trainando un rimorchio.
- Il veicolo è stato tamponato.
- Si verificano variazioni di temperatura estreme.

I messaggi di guasto vengono visualizzati con un  nella riga superiore del Visualizzatore Info.

Avviso di traffico posteriore

Oltre alla videocamera posteriore ⇨ 232, l'allerta in retromarcia segnala il traffico in attraversamento dal lato sinistro o dal lato destro quando si guida in retromarcia. Quando il traffico in attraversamento è rilevato e la videocamera posteriore è attivata, un triangolo d'emergenza con una freccia di direzione  appare sul Visualizzatore Info per segnalare la direzione del traffico. Inoltre vengono emessi tre suoni dall'altoparlante sul lato rispettivo.

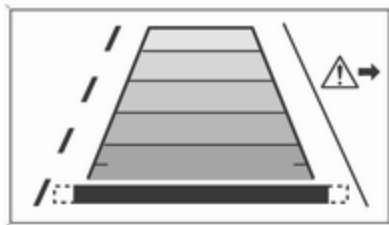

I sensori di distanza radar si trovano nel paraurti posteriore.

Avvertenza

L'allerta in retromarcia non sostituisce la visione del conducente. Notare che gli oggetti all'esterno dei sensori, ad es. al di sotto del paraurti o sotto il veicolo, non sono visualizzati.

I pedoni, i bambini o gli animali non sono rilevati.

Non andare in retromarcia guardando esclusivamente il Visualizzatore Info e controllare la zona retrostante e attorno al veicolo prima di effettuare la retromarcia.

Attivazione

L'avviso di traffico posteriore è attivato automaticamente insieme alla videocamera posteriore quando si inserisce la retromarcia.

Zone di rilevamento

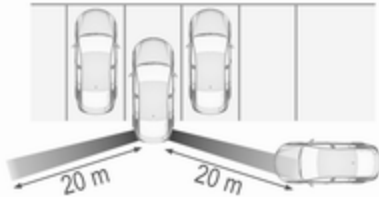

I sensori del sistema coprono un'area di circa 20 m a 90° sul lato sinistro o destro dietro il veicolo. L'avviso di traf-

fico posteriore è attivo fino a 10 km/h e avvisa il conducente in caso di veicoli che transitano con velocità fino a 36 km/h.

Disattivazione

L'avviso di traffico posteriore è disattivato insieme alla videocamera posteriore al superamento di una certa velocità di marcia avanti o se la retromarcia non è inserita per circa 10 secondi.

L'attivazione o la disattivazione dell'avviso di traffico posteriore è impostabile nel menu di personalizzazione del veicolo, nel Visualizzatore Info.

Personalizzazione del veicolo ⇨ 133.

Display informativo ⇨ 127.

Il sistema viene disattivato se il veicolo traina un rimorchio.

Il Driver Information Centre visualizzerà un messaggio di conferma della disattivazione.

Limitazioni del sistema

Il sistema potrebbe non funzionare correttamente quando:

- ghiaccio, neve, fango, adesivi, calamite, lastre di metallo, o qualsiasi altra cosa ostruisce i sensori
- guida con acquazzoni violenti
- il veicolo ha subito un incidente, o la zona circostante il sensore di rilevamento è danneggiata o non è stata riparata correttamente
- si verificano variazioni di temperatura estreme
- il veicolo sta trainando un rimorchio

In caso di guasto del sistema o malfunzionamento causato da problemi temporanei, il Driver Information Center visualizza un messaggio. Rivolgersi ad un'officina.

Dispositivo di assistenza segnaletica stradale

Funzionamento

Il dispositivo di assistenza segnaletica stradale rileva i segnali stradali stessi per mezzo di una videocamera anteriore e li visualizza sul Driver Information Center.

Se il veicolo è dotato di sistema di navigazione integrato, potranno essere inclusi anche i segnali stradali ottenuti dai dati delle mappe.



I segnali stradali rilevati sono:

Segnali stradali di limite di velocità e di divieto di sorpasso

- limite di velocità
- divieto di sorpasso
- termine di limite di velocità
- termine del divieto di sorpasso

Segnali stradali

Inizio e fine di:

- aree metropolitane (specifiche del Paese)
- autostrade
- strade statali
- strade a traffico limitato

Segnali supplementari

- informazioni aggiuntive ai segnali stradali
- limitazioni di traino di un rimorchio
- costrizioni del trattore
- segnalazione di fondo bagnato
- segnalazione di fondo ghiacciato
- limitazioni temporali
- limitazioni di distanza
- frecce direzionali

Le segnalazioni relative ai limiti di velocità e i segnali di non passaggio sono visualizzate nel Driver Information Centre fino al segnale di limite di velocità successivo o fino al rilevamento della fine del limite di velocità o fino alla sospensione di un determinato segnale.



L'indicazione di più segnali sul display è possibile.



Un punto esclamativo all'interno di un riquadro indica che è stato rilevato un segnale addizionale non chiaramente identificato dal sistema.

Il sistema funziona senza perdita di prestazioni fino ad una velocità di 200 km/ora in base alle condizioni di illuminazione. Di notte, il sistema è attivo fino a una velocità di 160 km/h.

Visualizzazione

Le informazioni sui segnali stradali attualmente validi sono disponibili nella pagina dedicata del dispositivo di assistenza segnaletica stradale nel Driver Information Center.



Inoltre, il limite di velocità attualmente valido viene visualizzato permanentemente nella riga inferiore del Driver Information Center. In caso sia disponibile un limite di velocità con segnale di aggiunta, un simbolo **+** verrà visualizzato in quest'area.



Selezionare il menu **Inform**, **i** o  mediante i pulsanti sul lato destro del volante e selezionare la pagina del dispositivo di assistenza segnaletica stradale ⇨ 119.

Se si torna alla pagina del dispositivo di assistenza alla segnaletica stradale dopo aver selezionato un'altra funzione nel menù del Driver Information Center, il display visualizzerà l'ultimo segnale stradale rilevato.

Funzione di allarme

La funzione di allarme può essere attivata o disattivata nel menù impostazioni della pagina del dispositivo di assistenza segnaletica stradale.



Una volta attivato, se in quel momento non è visualizzata la pagina di rilevamento dei segnali stradali, vengono visualizzati segnali di divieto di passaggio e di limitazione delle velocità rilevati come allarmi a comparsa nel Driver Information Center.



Sul display di livello base, quando la pagina del dispositivo di assistenza alla segnaletica stradale viene visualizzato, premere sui comandi al volante.



Selezionare **Avvisi ON** o **Avvisi OFF**.

Sul display di livello medio o alto, quando la pagina del dispositivo di assistenza alla segnaletica stradale viene visualizzato, premere sui comandi al volante.



Attivare gli allarmi impostando , disattivare gli allarmi impostando .

Reimpostazione sistema

Il contenuto dei segnali stradali visualizzati può essere cancellato nel menù impostazioni della pagina del Dispositivo di assistenza segnaletica

stradale selezionando **Azzerare** e confermare premendo sui comandi al volante.

In alternativa si può premere per 3 secondi per cancellare il contenuto della pagina.

Al ripristino successivo, verrà emesso un cicalino e verrà indicato "segnaletica preimpostata" fino a quando non venga rilevato il successivo segnale stradale o fornito dai dati delle mappe del sistema di navigazione.



In alcuni casi i dati del dispositivo di assistenza segnaletica stradale vengono cancellati automaticamente dal sistema.

Cancellare i segnali stradali

Esistono varie possibilità che possono portare a cancellare i segnali stradali visualizzati al momento. Dopo la cancellazione

verrà visualizzato il messaggio "segnale preimpostato" o un segnale ottenuto dai dati delle mappe di navigazione nel Driver Information Center.

Motivi per cancellare i segnali:

- Si è percorsa una distanza predefinita o è scaduto il tempo (diverso per ogni tipo di segnale)
- Il veicolo sta percorrendo una curva
- Se non sono disponibili dati delle mappe di navigazione e la velocità scende sotto i 52 km/h (rilevamento ingresso in area cittadina)
- Se i dati delle mappe di navigazione sono disponibile ed è stato rilevato un ingresso/un'uscita in/dalla città dovuto a modifiche ai dati delle mappe

Rilevamento dei segnali stradali con il sistema di navigazione

Se il veicolo è dotato di sistema di navigazione, il segnale attualmente visualizzato può derivare dal rilevamento ottico del segnale o dai dati delle mappe di navigazione.

Se il segnale attualmente visualizzato deriva dai dati delle mappe e le informazioni relative variano, verrà visualizzato un nuovo segnale. Questo potrebbe causare il rilevamento di un nuovo segnale benché non si sia incontrato nessun segnale sulla strada.

Limitazioni del sistema

Il dispositivo di assistenza alla segnaletica stradale potrebbe non funzionare correttamente quando:

- La velocità del veicolo è superiore a 200 km/h.
- Guida su strade tortuose o collinari.
- Con guida notturna.

- L'area del parabrezza, dove è posizionata la telecamera anteriore, non è pulita o è impedita da oggetti estranei, ad es. adesivi.
- Con visibilità limitata in caso di nebbia, pioggia o neve.
- Il sole si riflette direttamente nell'obiettivo della videocamera.
- I segnali stradali sono totalmente o parzialmente coperti o difficili da vedere.
- I segnali stradali non sono montati correttamente o sono danneggiati.
- I segnali stradali non sono conformi alla Convenzione di Vienna sulla segnaletica stradale.
- I dati della mappa di navigazione necessitano di aggiornamento.

Attenzione

Scopo del sistema è quello di aiutare il conducente a riconoscere alcuni segnali stradali quando guida ad una velocità

compresa in un intervallo definito. Non ignorare i segnali stradali non visualizzati dal sistema.

Il sistema non riconosce gli eventuali segnali stradali diversi da quelli convenzionali che possono segnalare l'inizio o il termine di un limite di velocità.

Quando si guida, non lasciarsi tentare dalla funzionalità di questa dotazione speciale.

Adeguare sempre la velocità alle condizioni della strada.

I sistemi di assistenza del conducente non sollevano il conducente dalla totale responsabilità per l'utilizzo del veicolo.

Ausilio al mantenimento di corsia

L'ausilio al mantenimento di corsia aiuta ad evitare scontri dovuti ad allontanamento involontario dalla corsia di marcia. La telecamera anteriore osserva le linee di demarcazione della corsia tra le quali il veicolo è in marcia. Se il veicolo si avvicina ad una linea di demarcazione, il

volante viene fatto ruotare delicatamente in posizione per riportare il veicolo all'interno della corsia. Ruotare il volante nella stessa direzione, se l'azione del sistema sterzante non è sufficiente. Ruotare delicatamente il volante nella direzione opposta, se si desidera cambiare corsia.

Quando si supera abbondantemente una linea di demarcazione di corsia, l'ausilio al mantenimento di corsia causa l'emissione di un avviso acustico.

In aggiunta, lo stato del sistema di ausilio al mantenimento di corsia è indicato sulla pagina **Assistenza conducente** nel Driver Information Center ➔ 119.

L'allontanamento non desiderato dalla corsia di marcia è presunto

- se non vengono utilizzati gli indicatori di direzione
- se gli indicatori di direzione vengono utilizzati nella direzione opposta all'allontanamento della corsia di marcia
- in assenza di frenata

- in assenza di accelerazione
- in assenza di sterzata attiva.

Avviso

Il sistema si spegne durante il rilevamento di linee di demarcazione di corsia non chiare, ad es. presso cantieri.

Avviso

Il sistema potrebbe spegnersi se rileva corsie troppo strette, troppo larghe o con curve troppo pronunciate.

Attivazione





L'ausilio al mantenimento di corsia si attiva premendo . Quando il sistema è inserito il LED del pulsante si accende.



Quando la spia  nel quadro strumenti o nel display Head-Up si accende con il colore verde, il sistema di assistenza è pronto.

Il sistema funziona a una velocità di marcia compresa tra 60 km/ora e 180 km/ora e in presenza di linee di demarcazione di corsia.

Il sistema ruota delicatamente il volante e la spia  diventa gialla, se il veicolo si avvicina ad una linea di demarcazione di corsia rilevata senza aver utilizzato gli indicatori di direzione in quella direzione.

Il sistema lancia l'allarme facendo lampeggiare  insieme a tre segnali acustici, dalla direzione rispettiva, se la linea di demarcazione viene abbondantemente superata.

Il sistema è azionabile solo quando viene rilevata una linea di demarcazione di corsia.

Se il sistema rileva solo linee di demarcazione di corsia su un lato della strada, assisterà solo per tale lato.

Il sistema di ausilio al mantenimento di corsia rileva una guida senza utilizzo delle mani. In questo caso appare un messaggio a comparsa nel Driver Information Center con l'emissione di un segnale acustico per tutto il tempo in cui il sistema di ausilio al mantenimento di corsia rileva una guida senza utilizzo delle mani.

Indicazione sulla pagina Assistenza conducente

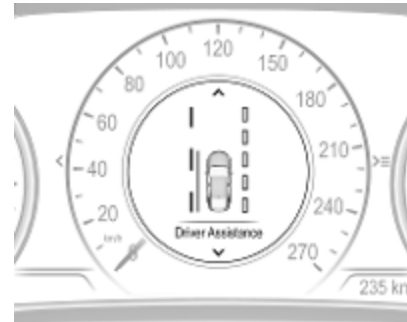

Se il sistema è attivo, ma una o entrambe le corsie non vengono rilevate, queste appaiono come una linea di trattini vuoti, come mostrato sul lato destro del veicolo nel grafico qui sopra.

Se il sistema rileva una corsia, questa appare come una linea tratteggiata verde, come mostrato sul lato destro del veicolo nell'immagine qui sopra. Questa linea tratteggiata diventa gialla se il veicolo si avvicina a una segnaletica di corsia rilevata senza l'utilizzo dei relativi indicatori di direzione.

Una breve linea gialla appare se il sistema interviene sterzando, come mostrato sul lato sinistro del veicolo nell'immagine qui sopra.

Disattivazione

Il sistema si disattiva premendo ; il LED del pulsante si spegne.

Il sistema si disattiva automaticamente quando viene rilevato un rimorchio.

Limitazioni del sistema

Le prestazioni del sistema potrebbero non funzionare correttamente quando:

- la velocità del veicolo non è compresa tra 60 e 180 km/h
- guida su strade tortuose o collinari
- con guida notturna
- con visibilità limitata in caso di nebbia, pioggia o neve
- il sensore del parabrezza è ostruito da neve, ghiaccio, neve mista a fango, fango, sporco,

danni al parabrezza o dalla presenza di oggetti estranei, ad es. autoadesivi

- il sole si riflette direttamente nell'obiettivo della videocamera
- veicoli vicini che precedono
- strade con curve
- bordi della strada
- strade con linee di demarcazione di corsia scarsamente segnalate
- improvvise variazioni della luminosità
- modifiche al veicolo, ad es. pneumatici

Disattivare il sistema, se il sistema è disturbato a causa di segni di bitume, ombre, rotture della strada, linee di demarcazione temporanee o per cantieri o altre imperfezioni della strada.

Avvertenza

Non distogliere mai l'attenzione dalla strada e mantenere sempre il veicolo in posizione all'interno della corsia di marcia: in caso

contrario potrebbero verificarsi danni alle cose o lesioni personali, se non addirittura mortali.

L'ausilio al mantenimento di corsia non sterza in continuazione il veicolo.

Il sistema potrebbe non mantenere il veicolo all'interno della corsia di marcia o emettere un segnale d'allarme, anche qualora venga rilevata una linea di demarcazione della corsia.

La sterzata dell'ausilio al mantenimento di corsia potrebbe non essere sufficiente ad evitare un allontanamento della corsia di marcia.

Il sistema potrebbe non rilevare una guida incontrollata a causa di influssi esterni (condizioni e superficie del fondo stradale, condizioni meteorologiche, ecc.). Il conducente è totalmente responsabile del controllo del veicolo e deve tenere sempre le mani sul volante durante la guida.

L'utilizzo del sistema durante il traino o su strade sdruciolevoli potrebbe causare la perdita di controllo del veicolo e uno scontro. Spegnerne il sistema.

Carburante

Carburante per motori a benzina



Utilizzare esclusivamente carburante senza piombo conforme alla norma europea EN 228 o equivalente.

Il motore è in grado di funzionare con carburante che contenga fino al 10% di etanolo (ad es. denominato E10).

Usare benzina con il numero di ottano consigliato. Un numero di ottano inferiore può ridurre la potenza del motore e la coppia motrice, facendo aumentare leggermente il consumo di carburante.

Attenzione

Non utilizzare carburante o additivi per carburante che contengono composti metallici, come additivi a base di manganese, in quanto possono danneggiare il motore.

Attenzione

L'utilizzo di carburanti non conformi alla norma EN 228 o equivalente può causare depositi o danni al motore.

Attenzione

L'uso di un tipo di carburante con un numero di ottano inferiore a quello minimo consentito può causare una combustione incontrollata e danni al motore.

I requisiti specifici del motore circa il numero di ottano sono riportati nella panoramica dei dati del motore ⇨ 312. Un'etichetta specifica del

paese sullo sportello del serbatoio di riempimento carburante può sostituire il requisito.

Additivo per carburante

Il carburante deve contenere additivi detergenti che aiutano a prevenire la formazione di depositi nel motore e nell'impianto di alimentazione. Gli iniettori del carburante e le valvole di aspirazione puliti consentono al sistema di controllo emissioni di funzionare correttamente. In certi paesi, il carburante non contiene additivi in quantità sufficiente per mantenere puliti gli iniettori del carburante e le valvole di aspirazione. In questi paesi è necessario utilizzare, per determinati motori, additivi per carburante al fine di ovviare a tale mancanza di detergenza. Utilizzare solamente additivi per carburante approvati per il proprio veicolo.

È necessario aggiungere dell'additivo al serbatoio carburante almeno ogni 15.000 km od ogni anno, a seconda del termine che viene raggiunto per primo. Per ulteriori informazioni, contattare la propria officina.



Carburanti vietati

In alcune città sono disponibili carburanti contenenti ossigenati quali eteri ed etanolo, nonché carburanti riformulati. Se questi carburanti sono conformi alle specifiche sopra descritte, possono essere utilizzati. Ad ogni modo, E85 (85% etanolo) e altri carburanti contenenti più del 15% di etanolo andranno usati solo nei veicoli FlexFuel.

Attenzione

Non usare carburante contenente metanolo. Potrebbe corrodere le parti metalliche dell'impianto di alimentazione e danneggiare anche le parti in plastica e in gomma. Questi danni non sono coperti dalla garanzia del veicolo.

Alcuni carburanti, soprattutto quelli da corsa ad alto numero di ottano, possono contenere un additivo che aumenta il numero di ottano, chiamato manganese metilciclopentadienile tricarbonil (MMT). Non utilizzare carburanti o additivi per carburanti

con MMT, perché possono ridurre la durata delle candele e influenzare le prestazioni del sistema di controllo delle emissioni. La spia MIL  potrebbe accendersi  114. In questo caso occorre rivolgersi a un'officina.

Carburante per motori diesel



Usare solo carburante diesel conforme alla EN 590 avente una concentrazione di zolfo massima di 10 ppm.

Si possono usare carburanti biodiesel (conformi alla EN 14214) aventi contenuto massimo di 7% in volume (per esempio quello chiamato B7).

Se si viaggia in paesi fuori dell'Unione europea, è possibile usare occasionalmente un carburante euro-diesel avente concentrazione di zolfo minore di 50 ppm.

Attenzione

L'uso frequente di gasolio contenente più di 15 ppm di zolfo causerà gravi danni al motore.

Attenzione

L'utilizzo di carburante non conforme a EN 590 o a normative analoghe può causare perdite di potenza, maggiore usura o danni al motore, nonché influire sulla vostra garanzia.

Non utilizzare gasolio marino, nafta, Aquazole ed emulsioni diesel-acqua simili. Il gasolio non deve essere diluito con carburante per motori a benzina.

Funzionamento a bassa temperatura

A temperature sotto 0 °C, alcuni prodotti diesel con miscele biodiesel potrebbero formare blocchi, congelarsi o gelificarsi, con conseguenze sull'impianto di alimentazione. L'avviamento e il funzionamento del motore potrebbero non essere corretti. Assicurarsi di rabboccare il serbatoio con carburante diesel invernale in caso di temperatura esterna inferiore a 0 °C.

Con temperature estremamente basse al di sotto di -20 °C si può utilizzare carburante diesel di grado artico. Non si consiglia l'utilizzo di questo tipo di carburante con climi caldi o molto caldi in quanto potrebbe causare stallo del motore, difficoltà di avvio o danni all'impianto d'iniezione del carburante.

Rifornimento



⚠ Pericolo

Prima del rifornimento, spegnere il quadro e gli eventuali riscaldatori esterni con camere di combustione.

Seguire le istruzioni e le norme di sicurezza della stazione di servizio durante il rifornimento.

⚠ Pericolo

Il carburante è infiammabile ed esplosivo. Vietato fumare. Evitare fiamme aperte o scintille.

Se se sente odore di carburante nel veicolo, rivolgersi immediatamente a un'officina per risolvere il problema.

Un'etichetta dotata di simboli posta sullo sportellino del carburante indica i tipi di carburante consentiti per il veicolo. In Europa, le gli ugelli di rifornimento delle stazioni di servizio sono contrassegnati con gli stessi simboli. Effettuare il rifornimento solamente con il tipo di carburante consentito.

Attenzione

In caso di rifornimento con carburante sbagliato, non accendere il quadro.

Lo sportellino del carburante si trova sul lato posteriore destro del veicolo.

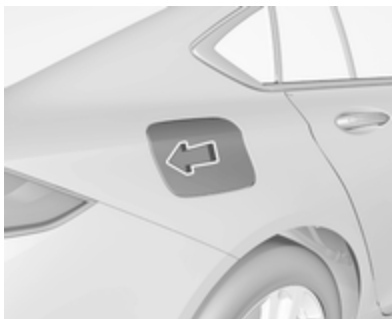

Lo sportellino del carburante può essere aperto solo se il veicolo è sbloccato. Aprire sportellino del carburante premendo sullo sportellino stesso.

Rifornimento di gasolio e benzina

Posizionare l'ugello in posizione rettilinea rispetto al bocchettone di rifornimento e premere delicatamente per inserirlo.

Per effettuare il rifornimento, attivare l'ugello della pompa.

Dopo l'interruzione automatica, è possibile rabboccare il serbatoio azionando l'ugello della pompa un massimo di due altre volte.

Attenzione

Asciugare immediatamente il carburante eventualmente fuoriuscito.

Chiudere lo sportellino e lasciarlo innestare.

Inibitore di errato rifornimento**⚠Avvertenza**

Non cercare di aprire lo sportello del bocchettone di rifornimento manualmente su veicoli con inibitore di mancate accensioni.

In caso contrario le dita potrebbero restare intrappolate.



L'inibitore di errato rifornimento garantisce che il portellino del bocchettone di rifornimento del carburante possa essere aperto solo usando l'ugello del carburante idoneo, o un imbuto per rifornimenti di emergenza.

In caso di emergenza, riempire con una tanica. Per aprire il tappo del bocchettone di rifornimento è necessario utilizzare un imbuto.

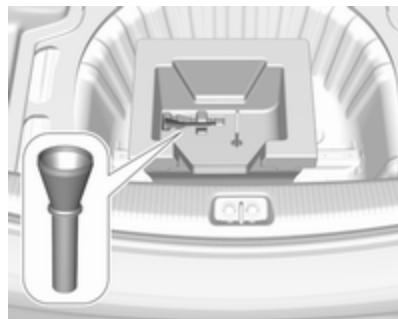

L'imbuto può essere riposto nel vano di carico o nel cassetto portaoggetti. Posizionare l'imbuto in posizione rettilinea rispetto al bocchettone di rifornimento e premere delicatamente per inserirlo.

Una volta effettuato il rifornimento, pulire l'imbuto da eventuali residui di carburante e riporlo nel veicolo.

Gancio traino

Informazioni generali

I dispositivi di traino montati in fabbrica sono ripiegati sotto la fascia paraurti posteriore.

Per l'installazione dei dispositivi di traino, rivolgersi ad un'officina. L'operazione potrebbe richiedere modifiche a carico del sistema di raffreddamento, degli scudi termici e di altre apparecchiature. Utilizzare esclusivamente dispositivi di traino omologati per il veicolo in questione.

Per evitare danni al veicolo, il portellone posteriore elettrico non può essere azionato con il telecomando quando risulta esserci un rimorchio elettricamente collegato.

La funzione di rilevamento di interruzione delle lampadine per la luce di arresto del rimorchio non può rilevare un'interruzione parziale della lampadine. Ad es. in caso di quattro lampadine da 5 W ciascuna, la funzione rileva un'interruzione solo se rimane una sola lampadina da 5 Watt o nessuna.

Il montaggio del dispositivo di traino potrebbe coprire l'apertura dell'occhiello di traino. In tal caso, usare la barra del gancio di traino.

Consigli per la guida e per il traino

Prima di collegare un rimorchio lubrificare il gancio di traino. Non farlo però se, per ridurre gli sbandamenti del rimorchio, si utilizza uno stabilizzatore che agisce sul gancio di traino.

Durante il traino di un rimorchio non superare la velocità di 80 km/h. Una velocità massima di 100 km/h è possibile solo se si utilizza uno smorzatore di oscillazioni e il peso lordo del rimorchio ammissibile non supera il peso del veicolo a vuoto.

Per i rimorchi con bassa stabilità di marcia e per i rimorchi di caravan, l'utilizzo di uno smorzatore delle oscillazioni è fortemente raccomandato.

Se il rimorchio inizia a sbandare, guidare più lentamente, non cercare di correggere lo sterzo e se necessario frenare in modo deciso.

In discesa viaggiare con la stessa marcia che si userebbe in salita e a velocità simile.

Regolare la pressione dei pneumatici al valore specificato per il pieno carico
 ⇨ 319.

Traino di un rimorchio

Carichi trainabili

I carichi trainabili ammessi sono valori massimi che dipendono dal veicolo e dal motore e che non devono essere superati. Il carico trainabile effettivo è dato dalla differenza tra la reale massa a pieno carico del rimorchio e il reale carico del giunto di accoppiamento con il rimorchio agganciato.

I carichi trainabili ammessi sono specificati nella documentazione del veicolo. In generale sono validi per pendenze fino a 12%.

I carichi trainabili ammessi sono validi fino alla pendenza specificata e a livello del mare. Con l'aumentare dell'altitudine la potenza del motore diminuisce a causa della maggiore rarefazione dell'aria, riducendo così

la capacità di procedere in salita. Per questo anche il peso lordo di combinazione consentito diminuisce del 10% ogni 1000 m di altitudine. Non è necessario invece ridurre il peso complessivo con rimorchio per viaggiare su pendenze leggere (inferiori all' 8%, come ad esempio in autostrada).

La massa lorda consentita della combinazione non deve essere superata. Questo peso è specificato sulla targhetta di identificazione ⇨ 307.

Carico verticale sul punto di aggancio

Il carico verticale sul punto di aggancio è il carico esercitato dal rimorchio sul gancio di traino. Può essere modificato variando la distribuzione del peso caricato sul rimorchio.

Il carico verticale massimo ammissibile sul punto di aggancio di:

- 60 kg (Grand Sport con qualsiasi versione di motore eccetto B20DTH / B20NFT / D20DTR)
- 75 kg (Sports Tourer, Country Tourer con qualsiasi versione di motore eccetto B20DTH / B20NFT / D20DTR)
- 90 kg (Qualsiasi versione di veicolo con motori B20DTH / B20NFT / D20DTR)

è indicato sulla targhetta di identificazione dei dispositivi di traino e nei documenti del veicolo. Cercare sempre di ottenere il carico massimo, in particolare nel caso di rimorchi pesanti. Il carico verticale sul punto di aggancio non dovrebbe mai essere inferiore a 25 kg.

Carico sull'asse posteriore

Quando il rimorchio è agganciato e il veicolo trainante è completamente carico, il carico ammesso sull'asse posteriore (vedere la targhetta di identificazione o la documentazione del veicolo) può essere superato di 70 kg (motori B20DTH: 80 kg) e il peso nominale lordo del veicolo non deve essere superato. Se si supera il carico ammesso sull'asse posteriore, la velocità massima consentita è di 100 km/h.

Dispositivi di traino

Attenzione

Il gancio sferico ripiegabile non può essere rimosso dal veicolo. Durante la marcia senza rimorchio, ripiegare all'interno il gancio sferico.

⚠ Avvertenza

Assicurarsi che nessuno si trovi nell'area di rotazione del gancio sferico. Rischio di lesioni personali.

Durante lo sbloccaggio del gancio sferico ripiegato, assicurarsi di trovarsi a sinistra dell'impugnatura.

Sbloccaggio del gancio sferico ripiegato

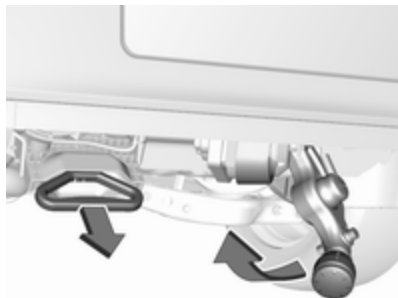

Tirare l'impugnatura situata sulla sinistra della targa, sotto la fascia paraurti posteriore con un angolo di circa 45° rispetto al terreno.

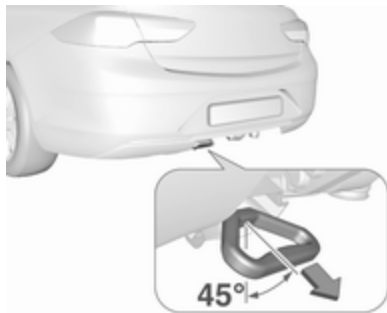

Quando la maniglia di sblocco viene tirata e il gancio sferico sbloccato si attiva un segnale acustico di avvertimento.

Afferrare il gancio sferico sbloccato e sollevarlo fino allo scatto in sede.

Assicurare che il gancio sferico sia scattato correttamente in sede e la maniglia di sblocco sia nella sua posizione iniziale non visibile; in caso contrario il segnale acustico non cesserà.

Ripiegamento del gancio sferico

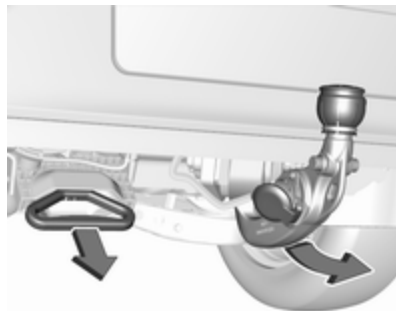

Tirare l'impugnatura situata sulla sinistra della targa, sotto la fascia paraurti posteriore con un angolo di circa 45° rispetto al terreno.

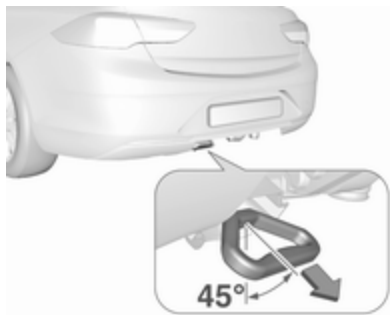

Quando la maniglia di sblocco viene tirata e il gancio sferico sbloccato si attiva un segnale acustico di avvertimento.

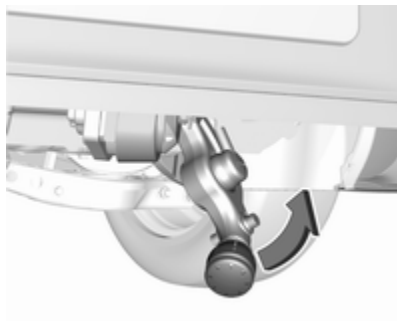

Con il palmo della mano, ruotare il gancio verso destra fino a farlo scattare in sede sotto il pianale. Verificare che la maniglia di sblocco sia nella sua posizione iniziale non visibile, altrimenti il segnale acustico non si arresterà.

⚠ Avvertenza

Il traino di un rimorchio è consentito solo con il gancio sferico montato correttamente. Se il gancio sferico non si innesta correttamente o non è possibile portare la leva di sblocco nella sua posizione iniziale non visibile o se la segnalazione acustica non cessa dopo aver innestato il gancio, rivolgersi ad un'officina.

Occhiello per il cavo di sicurezza

Fissare il cavo di sicurezza all'occhiello.

Controllo della stabilità per il traino

Se il sistema rileva movimento di sbandamento, viene ridotta la potenza del motore e il complessivo veicolo/rimorchio viene frenato selettivamente finché lo sbandamento non cessa. Durante il funzionamento del sistema mantenere il volante il più possibile fermo.

Il controllo della stabilità per il traino è una funzione del Controllo elettronico della stabilità ⇨ 191.

Cura del veicolo

Informazioni generali 253

Accessori e modifiche alla vettura	253
Rimessaggio del veicolo	253
Demolizione dei veicoli	254

Controlli del veicolo 254

Esecuzione dei lavori	254
Cofano	254
Olio motore	255
Liquido di raffreddamento del motore	256
Liquido di lavaggio	257
Freni	258
Liquido dei freni	258
Batteria veicolo	258
Spurgo del sistema di alimentazione diesel	261
Sostituzione delle spazzole tergicristalli	261

Sostituzione delle lampadine 262

Fari alogeni	262
Fari LED	264
Fendinebbia anteriori	264
Luci posteriori	266
Indicatori di direzione laterali ...	271

Luci della targa	272
Luci interne	272

Impianto elettrico 272

Fusibili	272
Scatola portafusibili nel vano motore	273
Scatola portafusibili nel quadro strumenti	276

Attrezzi per il veicolo 277

Attrezzi	277
----------------	-----

Ruote e pneumatici 278

Pneumatici invernali	278
Denominazione dei pneumatici	279
Pressione dei pneumatici	279
Sistema di monitoraggio pressione pneumatici	281
Profondità del battistrada	283
Cambio di misura dei pneumatici e dei cerchi	284
Copricerchi	284
Catene da neve	285
Kit di riparazione dei pneumatici	285
Sostituzione delle ruote	290
Ruota di scorta	291

Avviamento di emergenza 295

Traino 297

Traino del veicolo	297
Traino di un altro veicolo	298

Cura delle parti esterne e interne 299

Cura delle parti esterne	299
Cura dell'abitacolo	302

Informazioni generali

Accessori e modifiche alla vettura

Consigliamo l'uso di ricambi e accessori originali e componenti omologati realizzati appositamente per il veicolo in questione. Non possiamo fornire alcuna garanzia sull'affidabilità di altri prodotti, anche se omologati a norma o approvati in altro modo.

Eventuali modifiche, trasformazioni o altre variazioni effettuate alle caratteristiche del veicolo standard (comprese, senza limitazione, modifiche al software, modifiche alle unità di controllo elettroniche) possono invalidare la garanzia offerta da Opel. Inoltre tali modifiche potrebbero influire sui sistemi di assistenza al conducente, sul consumo di carburante, sulle emissioni di CO₂ e altre emissioni del veicolo. Potrebbero inoltre invalidare il permesso di circolazione del veicolo.

Attenzione

Quando si trasporta il veicolo su un treno o su un veicolo per il recupero, i paraschizzi potrebbero subire danni.

Rimessaggio del veicolo

Rimessaggio prolungato

Se il veicolo deve essere parcheggiato per diversi mesi:

- Lavare e incerare il veicolo.
- Far controllare la cera protettiva del vano motore e del sottoscocca.
- Pulire e proteggere opportunamente le tenute in gomma.
- Riempire il serbatoio completamente.
- Cambiare l'olio motore.
- Scaricare il serbatoio del liquido di lavaggio.
- Controllare l'antigelo del liquido di raffreddamento ed anticorrosione.

- Regolare la pressione dei pneumatici al valore specificato per il pieno carico.
- Parcheggiare il veicolo in un luogo asciutto e ben ventilato. Innestare la prima o la retromarcia, oppure portare la leva del cambio in **P**. Impedire al veicolo che si possa spostare.
- Non azionare il freno di stazionamento.
- Aprire il cofano, chiudere tutte le portiere e bloccare il veicolo.
- Scollegare il morsetto dal terminale negativo della batteria del veicolo. Notare che tutti i sistemi sono disattivati, come ad esempio l'impianto di allarme antifurto.

Rimessa in funzione

Se il veicolo deve essere rimesso in funzione:

- Collegare il morsetto al terminale negativo della batteria del veicolo. Inizializzare gli alzacristalli elettrici ⇨ 42.
- Controllare la pressione dei pneumatici.

- Riempire il serbatoio del liquido di lavaggio.
- Controllare il livello dell'olio motore.
- Controllare il livello del liquido di raffreddamento.
- Se necessario rimontare la targa.

Demolizione dei veicoli

Le informazioni sui centri di demolizione e sul riciclaggio dei veicoli da rottamare sono disponibili sul nostro sito web, laddove richiesto dalla legge. Affidare questi lavori solo ad un centro di riciclaggio autorizzato.

Controlli del veicolo

Esecuzione dei lavori



⚠Avvertenza

Eeguire i controlli nel vano motore solo con l'accensione disinserita.

La ventola di raffreddamento può entrare in funzione anche con l'accensione disinserita.

⚠Pericolo

Il sistema di accensione utilizza una tensione estremamente alta. Non toccare.

Cofano

Apertura

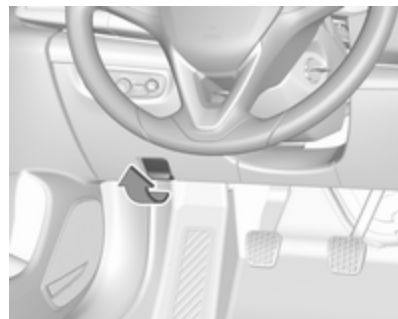

Tirare la leva di sblocco e riportarla alla posizione originale.

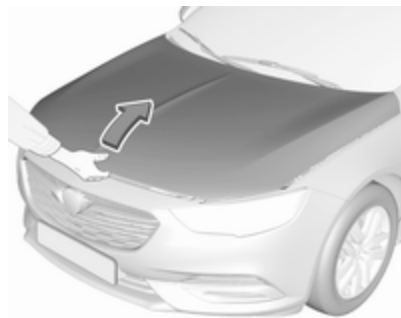

Spostare il fermo di sicurezza lateralmente sul lato sinistro del veicolo ed aprire il cofano.

Il cofano viene tenuto aperto automaticamente.

Se il cofano viene aperto durante un Autostop, il motore si riavvia automaticamente per motivi di sicurezza.

Sistema Stop-start ⇨ 172.

Chiusura

Abbassare il cofano e lasciarlo cadere nell'aggancio da un'altezza bassa (20-25 cm). Controllare che il cofano sia chiuso.

Attenzione

Non premere il cofano nell'aggancio per evitare ammaccature.

Cofano attivo ⇨ 75.

Olio motore

Controllare manualmente il livello dell'olio motore a intervalli regolari per prevenire danni al motore. Verificare che sia utilizzato l'olio motore corretto.

Liquidi e lubrificanti raccomandati ⇨ 304.

Il consumo massimo di olio motore è 0,6 L per 1.000 km.

Il controllo va effettuato con il veicolo su una superficie piana. Il motore deve essere a temperatura di esercizio e deve essere stato spento per almeno 5 minuti.

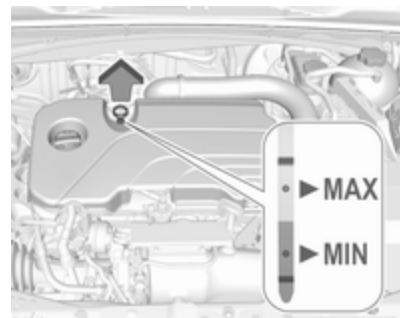

Estrarre l'astina, pulirla, reinserirla completamente, estrarla e verificare il livello dell'olio motore.

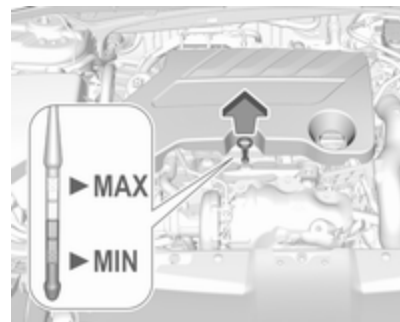

Le astine di livello variano a seconda del tipo di motore.

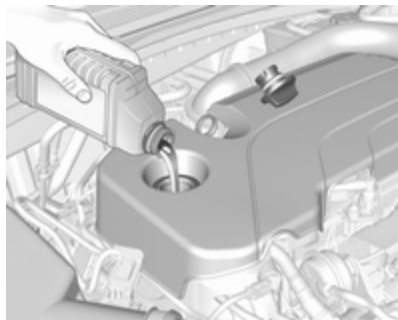
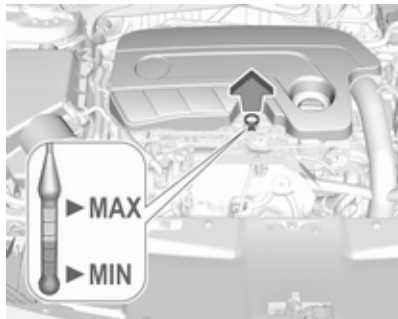

Rabboccare se il livello dell'olio motore è sceso sotto il segno **MIN**.

Il livello dell'olio motore non deve superare il segno **MAX** sull'astina di livello.

Si consiglia di utilizzare olii motore della stessa qualità di quello utilizzato per l'ultimo cambio dell'olio.

Attenzione

Pulire immediatamente qualsiasi traccia di olio motore versato.

Attenzione

L'olio motore rifornito in eccesso deve essere rimosso scaricandolo o aspirandolo. Se l'olio supera il livello massimo consentito, non avviare il veicolo e rivolgersi ad un'officina.

Capacità ⇨ 317.

Inserire correttamente il tappo e serrarlo.

Liquido di raffreddamento del motore

Il liquido di raffreddamento messo in fabbrica protegge dal gelo fino a ca. -28 °C. Nelle regioni fredde caratterizzata da temperature molto basse, il liquido di raffreddamento messo in fabbrica protegge dal gelo fino a -37 °C circa.

Attenzione

Utilizzare solo antigelo approvato.

Liquido di raffreddamento e antigelo ⇨ 304.

Livello del liquido di raffreddamento

Attenzione

Un livello troppo basso del liquido di raffreddamento può causare danni al motore.

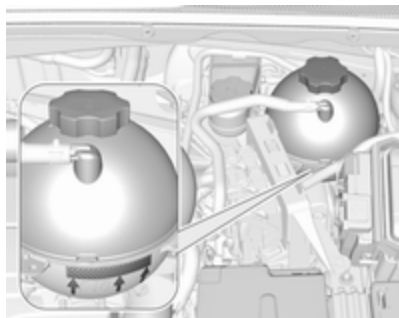

Quando il sistema di raffreddamento è freddo, il livello del liquido di raffreddamento dovrebbe essere al di sopra della tacca di riempimento. Rabboccare se il livello è basso.

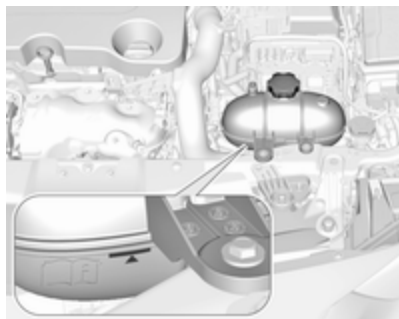

La posizione del contenitore del liquido refrigerante potrebbe variare in base al motore.

⚠ Avvertenza

Lasciar raffreddare il motore prima di aprire il tappo. Aprire il tappo con cautela, lasciando fuoriuscire lentamente la pressione.

Per il rabbocco usare una miscela 1:1 di liquido refrigerante concentrato e acqua di rubinetto. Se non c'è liquido refrigerante concentrato disponibile, usare solo l'acqua di rubinetto. Chiudere il tappo e serrarlo saldamente. Rivolgersi ad un'officina per far controllare la concentrazione dell'antigelo e riparare la causa della perdita del liquido refrigerante.

Liquido di lavaggio



Riempire con acqua pulita miscelata con la giusta quantità di soluzione detergente per cristalli approvata contenente antigelo.

Attenzione

Solo un liquido di lavaggio con una concentrazione sufficiente di antigelo fornisce una protezione alle basse temperature o in caso di calo improvviso delle stesse.

Liquido lavacrystalli ↪ 304.

Freni

Nel caso di spessore minimo delle guarnizioni dei freni si udirà uno stridio durante la frenata.

È possibile proseguire il viaggio ma si devono sostituire le guarnizioni dei freni appena possibile.

Dopo il montaggio di nuove guarnizioni dei freni, evitare frenate brusche durante i primi viaggi.

Liquido dei freni

⚠ Avvertenza

Il liquido dei freni è tossico e corrosivo. Evitare il contatto con occhi, pelle, tessuti e superfici verniciate.

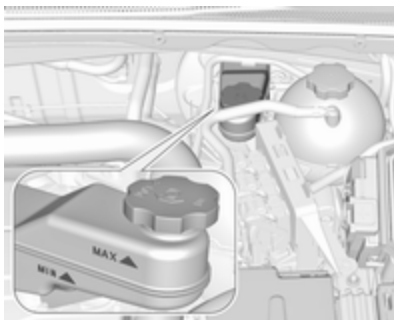

Il livello del liquido dei freni deve essere tra i segni **MIN** e **MAX**.

Se il livello del liquido è inferiore a **MIN**, rivolgersi a un officina.

Liquido dei freni e della frizione
⇨ 304.

Batteria veicolo

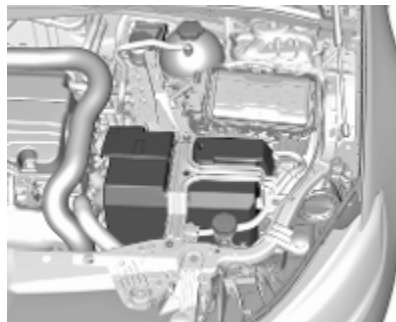

La batteria del veicolo si trova nel vano motore.

Per l'avviamento di emergenza sono presenti dei punti di collegamento
⇨ 295.

La batteria del veicolo non richiede manutenzione, a condizione che lo stile di guida del conducente ne consenta una carica sufficiente. La guida per brevi tragitti e i frequenti avviamenti del motore possono scaricare la batteria. Utilizzare i dispositivi elettrici solo se necessario.



Le batterie non devono essere smaltite con i rifiuti domestici, ma presso gli appositi centri di raccolta e riciclaggio.

Se il veicolo non viene utilizzato per oltre quattro settimane, la batteria potrebbe scaricarsi. Scollegare il morsetto dal terminale negativo della batteria del veicolo.

Prima di collegare o scollegare la batteria, accertare che l'accensione sia disinserita.

Dispositivo salvacarica della batteria ⇨ 154.

Scollegamento della batteria

Se la batteria del veicolo deve essere scollegata (per esempio per lavori di manutenzione), l'allarme antifurto deve essere disattivato come segue: Inserire e disinserire l'accensione, quindi scollegare la batteria del veicolo entro 15 secondi.

Sostituire la batteria del veicolo

Avviso

Il mancato rispetto di una qualsiasi delle istruzioni fornite in questa sezione può causare una disattivazione temporanea o una malfunzione del sistema stop-start.

Quando si sostituisce la batteria del veicolo, assicurarsi che non ci siano fori di ventilazione aperti nelle vicinanze del terminale positivo. Se un foro di ventilazione è aperto in questa zona, deve essere chiuso con un tappo, e la ventilazione vicino al terminale negativo deve essere aperta.

Assicurarsi che la batteria venga sempre sostituita con un'altra dello stesso tipo.

Si consiglia di far sostituire la batteria del veicolo da un'officina.

Sistema Stop-start ⇨ 172.

Ricaricare la batteria del veicolo

⚠ Avvertenza

Su veicoli dotati di sistema start-stop, accertarsi che il potenziale di carica non superi 14,6 V quando si utilizza un caricabatterie. Altrimenti la batteria del veicolo potrebbe danneggiarsi.

Avviamento di emergenza ⇨ 295.

Dispositivo salvacarica

Batteria scarica

Quando la tensione della batteria del veicolo è troppo bassa, nel Driver Information Center viene visualizzato un messaggio.

1. Spegnerne eventuali utenze elettriche non strettamente necessarie per una guida sicura, ad es. riscaldamento dei sedili, lunotto termico o altre utenze che consumano molta elettricità.
2. Ricaricare la batteria del veicolo guidando l'auto per un periodo di tempo prolungato oppure con un caricabatterie.

Il messaggio scompare dopo che il motore è stato avviato per due volte senza una caduta di tensione.

Se la batteria del veicolo non può essere ricaricata, rivolgersi ad un'officina per eliminare la causa del guasto.

Funzione dello stato di carica della batteria del veicolo

La funzione garantisce la massima durata della batteria del veicolo mediante un generatore con presa di corrente controllabile e distribuzione ottimizzata della corrente.

Per impedire che la batteria del veicolo si scarichi durante la guida, il funzionamento dei seguenti sistemi viene automaticamente ridotto in due fasi e quindi disinserito:

- riscaldatore ausiliario
- lunotto e parabrezza riscaldati
- volante riscaldato
- specchietti riscaldati
- sedili riscaldati
- ventola

Durante la seconda fase, un messaggio di conferma dell'attivazione del dispositivo salvacarica della batteria del veicolo viene visualizzato nel Driver Information Centre.

Potenziatore al minimo

Se la batteria del veicolo necessita di ricarica, l'ampereaggio dell'alternatore deve essere aumentato. A tal scopo viene attivato un potenziatore al minimo, che può emettere un certo rumore.

Compare un messaggio di segnalazione nel Driver Information Centre.

Presa di corrente

Le prese di corrente si disattivano in caso di bassa tensione della batteria del veicolo.

Etichetta di avvertimento



Significato dei simboli:

- Non avvicinare scintille o fiamme libere e non fumare.
- Proteggere sempre gli occhi. I gas esplosivi possono provocare cecità o infortuni.
- Tenere la batteria del veicolo fuori dalla portata dei bambini.

- La batteria del veicolo contiene acido solforico, che potrebbe causare cecità o lesioni gravi.
- Consultare il manuale d'uso per ulteriori informazioni.
- In prossimità della batteria del veicolo potrebbe essere presente del gas esplosivo.

Spurgo del sistema di alimentazione diesel

Se il serbatoio è stato svuotato completamente, è necessario spurgare il sistema di alimentazione diesel. Inserire l'accensione per tre volte, per 15 secondi alla volta. Tentare quindi l'avviamento del motore per un massimo di 40 secondi. Ripetere questa procedura dopo almeno 5 secondi. Se il motore non si avvia, rivolgersi ad un'officina.

Sostituzione delle spazzole tergicristalli

Parabrezza

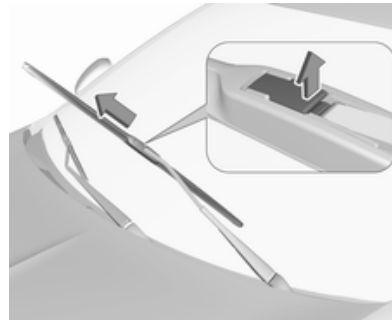

Sollevare il braccio del tergicristalli fino a quando non resta in posizione. Sollevare il fermaglio per disinserire la spazzola tergicristallo e rimuoverla.

Fissare la spazzola leggermente angolata rispetto al braccio del tergicristallo e premere finché non scatta in posizione.

Abbassare con cautela il braccio del tergicristallo.

Finestrino posteriore

Grand Sport

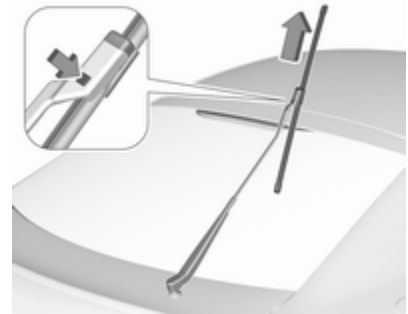

Sollevare il braccio del tergicristalli fino a quando non rimane in posizione sollevata, premere il pulsante per sbloccare la spazzola e rimuoverla.

Fissare la spazzola leggermente angolata rispetto al braccio del tergicristallo e premere finché non scatta in posizione.

Abbassare con cautela il braccio del tergicristallo.

Sports Tourer, Country Tourer

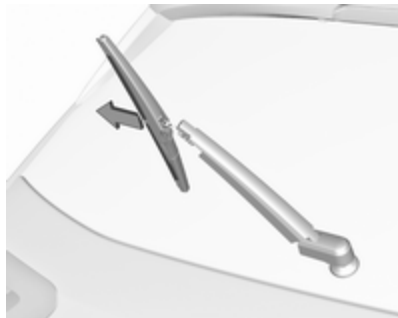

Sollevare il braccio del tergicristallo. Sganciare la spazzola del tergicristallo come mostrato in figura e rimuoverla.

Fissare la spazzola leggermente angolata rispetto al braccio del tergicristallo e premere finché non scatta in posizione.

Abbassare con cautela il braccio del tergicristallo.

Sostituzione delle lampadine

Disinserire l'alimentazione e spegnere l'interruttore in questione o chiudere le portiere.

Afferrare la lampadina nuova solo tenendola per lo zoccolo. Non toccare il vetro della lampadina a mani nude.

Per la sostituzione utilizzare solo lampadine dello stesso tipo di quelle sostituite.

Sostituire le lampadine dei fari dall'interno del vano motore.

Controllo delle lampadine

Dopo la sostituzione delle lampadine accendere il quadro, azionare e controllare le luci.

Fari alogeni

I fari alogeni con lampadine separate per anabbaglianti e abbaglianti.

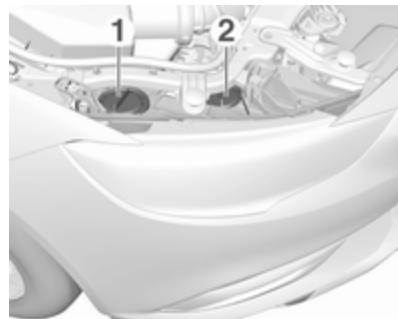

Anabbaglianti (1) lampadina esterna. Abbaglianti (2) lampadina interna.

Anabbaglianti (1)

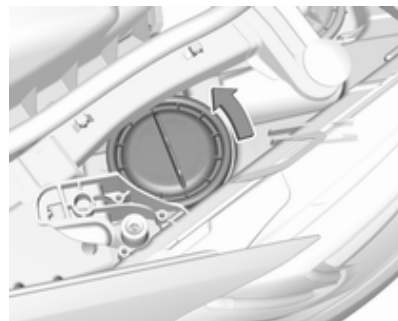

1. Ruotare il coperchio in senso antiorario e rimuoverlo.



2. Disinserire il portalampada premendo il fermo in avanti. Estrarre il portalampada dall'alloggiamento del riflettore.

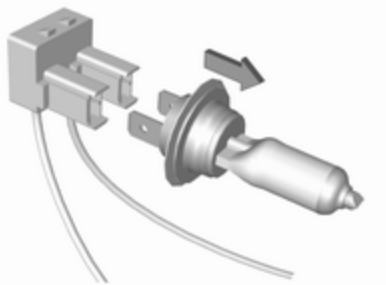

3. Rimuovere la lampadina dal portalampada e sostituirla.
4. Inserire il portalampada.
5. Inserire il coperchio e ruotarlo in senso orario.

Abbaglianti (2)

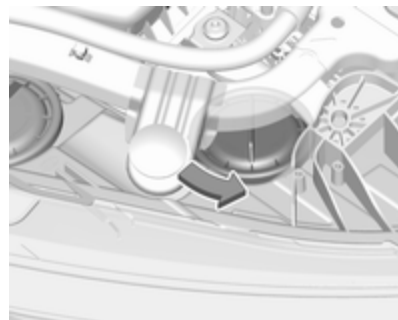

1. Ruotare il coperchio in senso antiorario e rimuoverlo.



2. Disinserire il portalampada premendo il fermo in avanti. Estrarre il portalampada dall'alloggiamento del riflettore.

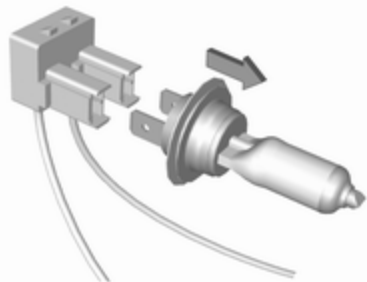

3. Rimuovere la lampadina dal portalampada e sostituirla.
4. Inserire il portalampada.
5. Inserire il coperchio e ruotarlo in senso orario.

Indicatori di direzione anteriori

In caso di LED difettosi, farli sostituire da un'officina.

Luci laterali

In caso di LED difettosi, farli sostituire da un'officina.

Luci diurne

In caso di LED difettosi, farli sostituire da un'officina.

Fari LED

I fari degli abbaglianti e degli anabbaglianti, le luci di posizione, le luci diurne e gli indicatori di direzione sono progettati come LED e non possono essere cambiati.

In caso di malfunzionamento delle luci, farle riparare da un'officina.

Fendinebbia anteriori

1. Grand Sport, Sports Tourer

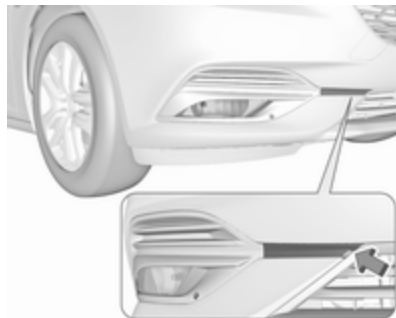

Avvolgere la punta di un cacciavite a taglio con un panno per evitare danni alla vernice. Inserire il cacciavite nella cavità sul bordo della copertura. Rimuovere la copertura facendo leva con cautela.

Country Tourer



Svitare la vite con un cacciavite torx.

2. **Grand Sport, Sports Tourer**



Svitare la vite con il cacciavite torx e rimuovere il frontalino.

Country Tourer



Avvolgere la punta del cacciavite a taglio in un panno per evitare danni alla vernice. Per rimuovere il frontalino, fare leva su quest'ultimo inserendo il cacciavite nella cavità.

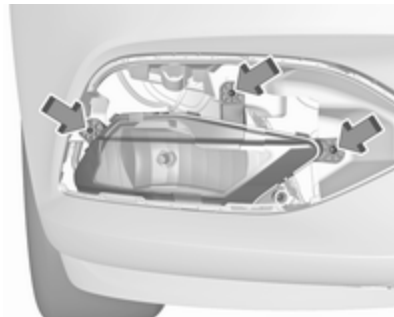

3. Svitare le tre viti con il cacciavite torx e rimuovere il gruppo ottico antistante.

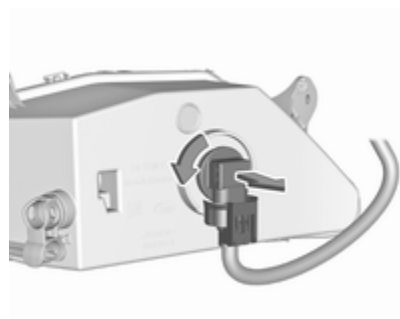

4. Ruotare il portalamпада in senso antiorario e rimuoverlo dal gruppo ottico.

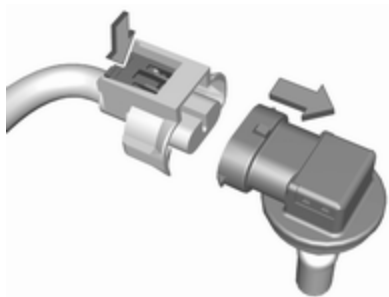

5. Disinserire il connettore a spina premendo sulla linguetta di fermo.
6. Smontare e riposizionare l'unità lampada e collegare il connettore. Attenzione: Lampada e portalamпада sono un unico pezzo e devono essere sostituiti insieme.
7. Inserire il portalamпада nel gruppo ottico ruotando in senso orario e bloccare.
8. Montare il gruppo ottico serrando le tre viti.

9. Fissare il frontalino e serrare la vite.

10. Grand Sport, Sports Tourer

Montare e agganciare la copertura.

Luci posteriori

Le luci posteriori e le luci dei freni sono progettate come LED. In caso di malfunzionamento, far sostituire i LED da un'officina.

Le luci degli indicatori di direzione, del retronebbia e di retromarcia sono state pensate per un utilizzo con lampadine e possono essere sostituite nel modo seguente.

Grand Sport

Gruppo luci nella carrozzeria



1. Smontare il pannello sul lato corrispondente.



2. Svitare a mano i due dadi di fissaggio in plastica dall'interno.

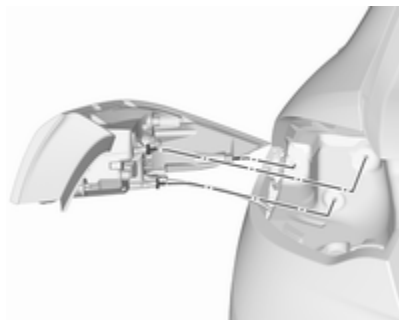

3. Estrarre con cautela il gruppo ottico dall'alloggiamento e smontarlo. Fare attenzione a non staccare il cavo.



4. Ruotare il portalampada della lampadina dell'indicatore di direzione in senso antiorario e rimuoverlo dal gruppo ottico.

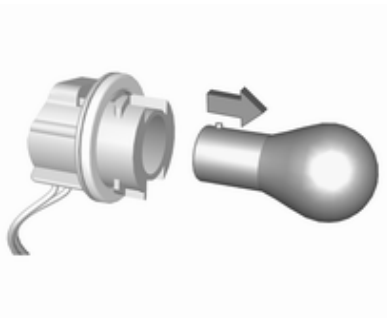

5. Rimuovere e sostituire la lampadina dell'indicatore di direzione.
6. Fissare il portalampada al gruppo luci.
7. Fissare il gruppo luci alla carrozzeria del veicolo e serrare i dadi dall'interno del vano di carico. Fissare il coperchio.

Gruppo luci nel portellone posteriore



1. Sganciare il coperchio nel portellone posteriore e smontarlo.



2. Svitare il dado di fissaggio in plastica manualmente.

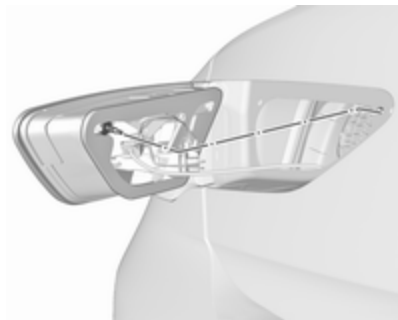

3. Estrarre con cautela il gruppo ottico dall'alloggiamento e smontarlo. Fare attenzione a non staccare il cavo.

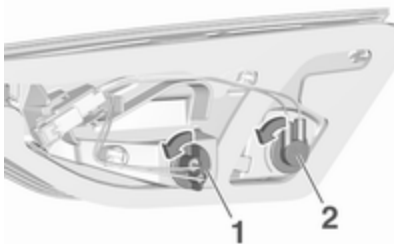

4. Ruotare il portalampada in senso antiorario e rimuoverlo dal gruppo ottico.

Retronebbia (1)

Luce di retromarcia (2)

5. Rimuovere la lampadina dal portalampada e sostituirla.

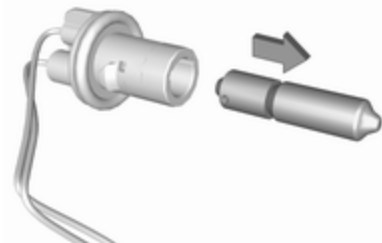

Retronebbia

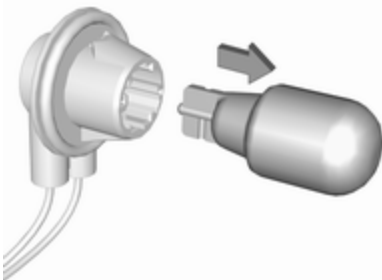

Luce di retromarcia

- Inserire il portalampada nel gruppo luci posteriore. Montare il gruppo ottico sul portellone e serrare la vite dall'interno. Fissare il coperchio.

Sports Tourer, Country Tourer

Gruppo luci nella carrozzeria



- Aprire i coperchi con il cacciavite. Svitare e rimuovere entrambe le viti.

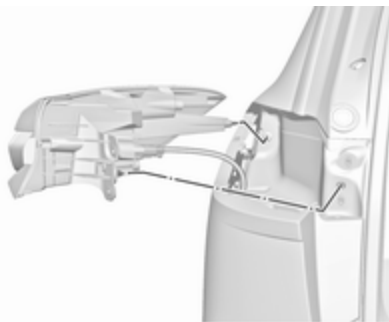

- Estrarre con cautela il gruppo ottico dall'alloggiamento e smontarlo. Fare attenzione a non staccare il cavo.



- Ruotare il portalampada della lampadina dell'indicatore di direzione in senso antiorario e rimuoverlo dal gruppo ottico.

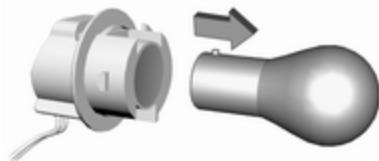

4. Rimuovere la lampadina dal portalampada e sostituire la lampadina dell'indicatore di direzione.
5. Fissare il portalampada al gruppo luci.
6. Fissare il gruppo luci alla carrozzeria del veicolo e serrare le viti. Chiudere i coperchi.

Gruppo luci nel portellone posteriore



1. Sganciare il coperchio nel portellone posteriore e smontarlo.



2. Svitare il dado di fissaggio in plastica manualmente.

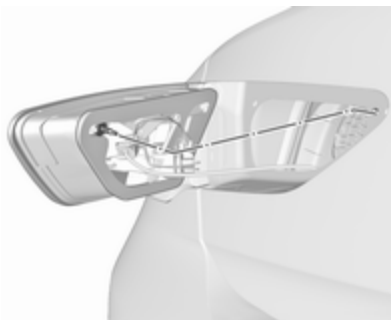

3. Estrarre con cautela il gruppo ottico dalla cavità e smontarlo. Fare attenzione a non staccare il cavo.

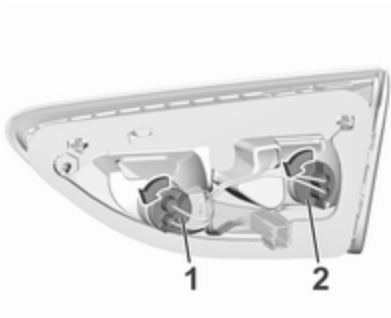

4. Ruotare il portalampana in senso antiorario e rimuoverlo dal gruppo ottico.

Retronebbia (1)

Luce di retromarcia (2)

5. Rimuovere la lampadina dal portalampana e sostituirla.

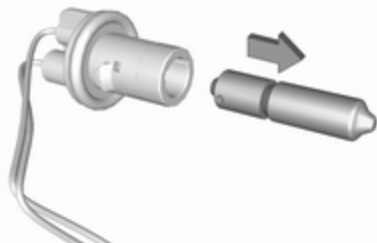

Retronebbia

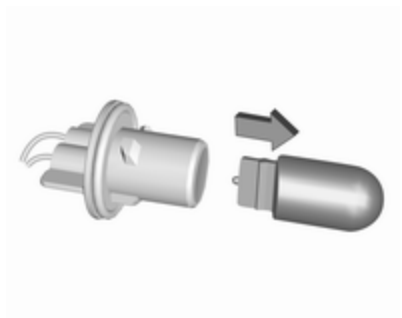

Luce di retromarcia

6. Inserire il portalamпада nel gruppo ottico. Montare il gruppo ottico sul portellone e serrare la vite dall'interno. Fissare il coperchio.

Indicatori di direzione laterali

Per sostituire la lampadina, rimuovere il relativo alloggiamento:



1. Far scorrere l'alloggiamento in avanti e sganciarlo sul retro.



2. Ruotare il portalamпада in senso antiorario e rimuoverla dall'alloggiamento.

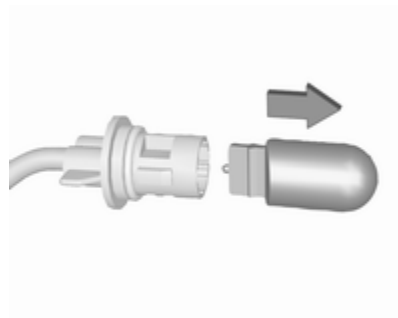

3. Estrarre la lampadina dal portalamпада e sostituirla.

- Inserire il portalampada e ruotare in senso orario.
- Inserire l'estremità sinistra della lampada, farla scorrere a sinistra ed inserire l'estremità destra.

Luci della targa

Le luci della targa sono state progettate per utilizzare lampadine a LED e non si possono modificare. In caso di LED difettosi, farli sostituire da un'officina.

Luci interne

Fare sostituire le seguenti lampadine in un'officina:

- luce di cortesia e luci di lettura
- luce del vano di carico
- illuminazione del quadro strumenti

Impianto elettrico

Fusibili

Installare esclusivamente fusibili con le stesse caratteristiche di quelli da sostituire.

Il veicolo è dotato di due scatole portafusibili:

- vano motore
- quadro strumenti

Prima di sostituire un fusibile, spegnere il relativo interruttore e disinserire l'accensione.

Un fusibile bruciato si riconosce dal filamento interrotto.

Attenzione
Fino a quando non è stato posto rimedio alla causa del guasto, non sostituire il fusibile.

Alcune funzioni sono protette da diversi fusibili.

Alcuni fusibili potrebbero anche non essere associati ad alcuna funzione.

Estrattore per fusibili

Un estrattore per fusibili si trova nella scatola portafusibili del vano motore. L'estrattore ha due lati, ciascuno progettato per un tipo diverso di fusibile.

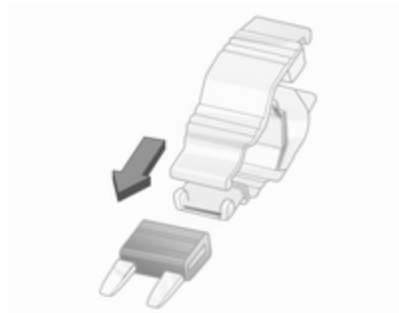

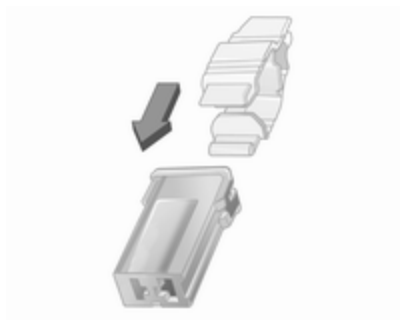

Afferrare il fusibile con l'apposito estrattore ed estrarlo.

Scatola portafusibili nel vano motore

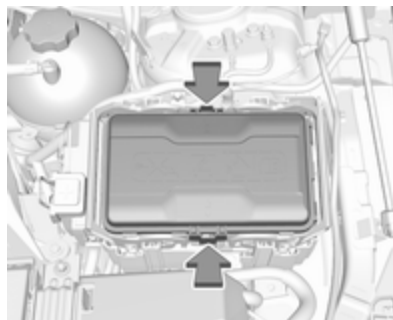

La scatola portafusibili si trova nella parte anteriore sinistra del vano motore.

Sganciare e rimuovere il coperchio.

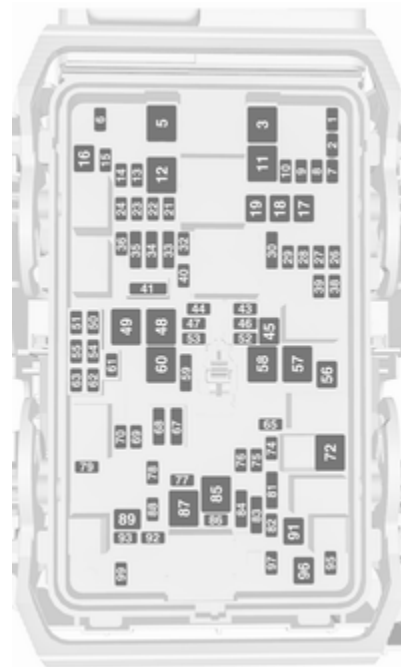

N. Circuito

- 1 -
- 2 -
- 3 ABS
- 4 -
- 5 -
- 6 Portellone posteriore
- 7 Retronebbia / Fendinebbia
- 8 Modulo di memoria
- 9 Parabrezza riscaldato
- 10 Sedile con supporto lombare
- 11 CC / CC batteria
- 12 Lunotto termico
- 13 Specchietto termico
- 14 -
- 15 -
- 16 Tergicristallo anteriore
- 17 Sedile elettrico lato passeggero

N. Circuito

- 18 Tendina parasole
- 19 Sedile elettrico lato guida
- 20 -
- 21 Tettuccio apribile
- 22 Tergilunotto / Airbag
- 23 Fari autoadattativi
- 24 -
- 25 -
- 26 Centralina del cambio
- 27 Accensione / Cruscotto
- 28 -
- 29 Videocamera posteriore / Ventola aria
- 30 Spia malfunzionamento / Rimor- chio
- 31 -
- 32 Videocamera
- 33 Riscaldamento sedile, anteriore

N. Circuito

- 34 Riscaldamento sedile, posteriore
- 35 Sospensioni / Trazione integrale
- 36 Impianto di alimentazione del carburante
- 37 -
- 38 -
- 39 -
- 40 Bloccasterzo
- 41 -
- 42 -
- 43 Volante riscaldato
- 44 Regolazione profondità luci
- 45 -
- 46 Centralina del motore
- 47 -
- 48 Convertitore CC/CC/Bocchetta dell'aria/Compressore
- 49 Centralina di comando portellone

N. Circuito

- 50 –
- 51 –
- 52 –
- 53 –
- 54 –
- 55 –
- 56 Motorino di avviamento
- 57 –
- 58 –
- 59 Faro sinistro (LED)
- 60 Ventola di raffreddamento
- 61 –
- 62 –
- 63 –
- 64 –
- 65 Climatizzazione
- 66 –

N. Circuito

- 67 –
- 68 –
- 69 Abbagliante destro (alogeno) / Faro destro (LED)
- 70 Abbagliante sinistro (alogeno)
- 71 –
- 72 Motorino di avviamento
- 73 –
- 74 Centralina del cambio
- 75 Centralina del motore
- 76 Sistema di riduzione dello scarico
- 77 –
- 78 Avvisatore acustico
- 79 Impianto di lavaggio
- 80 –
- 81 Centralina del motore
- 82 –

N. Circuito

- 83 Bobina di accensione
- 84 Bobina di accensione
- 85 Catena cinematica
- 86 –
- 87 Riscaldamento del carburante diesel
- 88 Parzializzatore dell'aria
- 89 –
- 90 –
- 91 –
- 92 Pompa di stabilizzazione termica
- 93 Sistema chiave elettronica
- 94 –
- 95 Pompa del refrigerante
- 96 Riscaldamento del carburante diesel
- 97 –

N. Circuito

98 –

99 Pompa del refrigerante

Dopo aver sostituito i fusibili difettosi, chiudere la scatola portafusibili e premerli fino allo scatto.

Se il coperchio della scatola portafusibili non è montato correttamente, è possibile che si verifichi un malfunzionamento.

Scatola portafusibili nel quadro strumenti



Nei veicoli con guida a sinistra, la scatola portafusibili si trova dietro un pannello del quadro strumenti.

Sganciare la copertura sul lato e rimuovere.

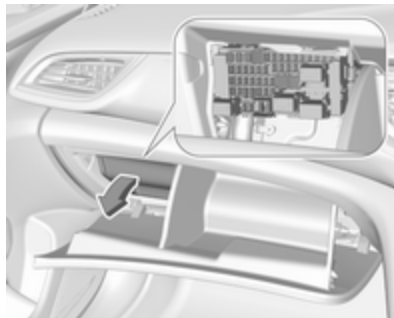

Nei veicoli con guida a destra, la scatola portafusibili si trova dietro un coperchio nel cassettino portaoggetti. Aprire il cassettino portaoggetti e rimuovere il coperchio.

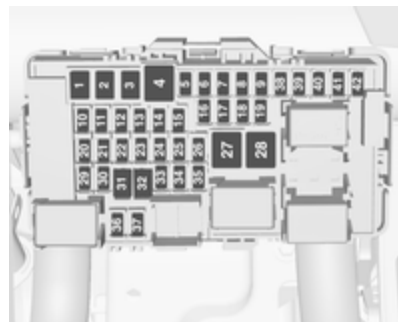

N. Circuito

- 1 Alzacristalli elettrico sinistro
- 2 Alzacristalli elettrico destro
- 3 Centralina della carrozzeria
- 4 Ventola climatizzatore
- 5 Centralina della carrozzeria
- 6 Disponibile per il rimorchio
- 7 Sedile posteriore, ribaltamento elettrico
- 8 Centralina della carrozzeria
- 9 Centralina del motore

N. Circuito

- 10 Display Head-Up
- 11 Riduzione NO_x / Tubo riscaldatore
- 12 Riduzione NO_x / Sensore di fuliggine
- 13 Modulo AdBlue
- 14 Volante riscaldato
- 15 Centralina del cambio
- 16 Amplificatore
- 17 Allarme
- 18 Centralina della carrozzeria
- 19 Modulo AdBlue
- 20 Centralina della carrozzeria
- 21 Centralina della carrozzeria
- 22 Centralina della carrozzeria
- 23 Bloccasterzo elettrico
- 24 Airbag
- 25 Connettore diagnostico

N. Circuito

- 26 Presa elettrica vano di carico
- 27 Valvola EBCM
- 28 Disponibile per controlli
- 29 –
- 30 –
- 31 Comandi al volante
- 32 Interruttore di accensione
- 33 Climatizzazione
- 34 Modulo gateway centrale
- 35 Connettore AUX / USB
- 36 Caricatore wireless
- 37 Tergilunotto
- 38 Modulo OnStar
- 39 Display
- 40 Sistema di ausilio al parcheggio
- 41 Console superiore
- 42 Sistema Infotainment

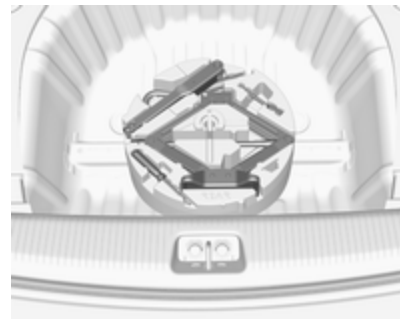
Attrezzi per il veicolo**Attrezzi****Veicoli con ruota di scorta**

Il martinetto con la chiave ruote, gli attrezzi e il bullone di estensione per il fissaggio di una ruota danneggiata nonché l'occhiello di traino si trovano nella cassetta degli attrezzi sotto la ruota di scorta nel vano di carico.

Ruota di scorta ⇨ 291.

Veicoli senza ruota di scorta

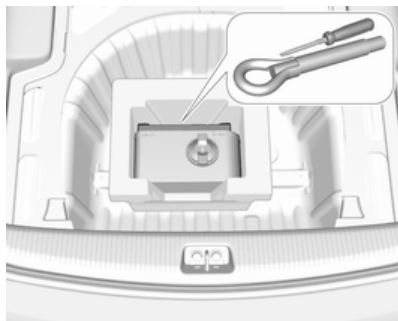

Il cacciavite e l'occhiello di traino sono collocati nella scatola sotto il pianale del vano di carico.

Kit di riparazione dei pneumatici
 ⇨ 285.

Veicoli dotati di impianto audio

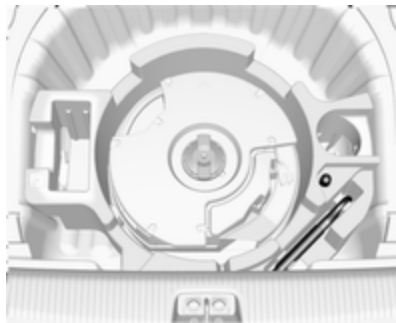

Il cacciavite e l'anello di trino sono collocati sotto la copertura del pianale del vano di carico, accanto all'altoparlante rotondo.

Kit di riparazione dei pneumatici
 ⇨ 285.

Ruote e pneumatici

Condizioni dei pneumatici e dei cerchi

Superare gli ostacoli lentamente e, se possibile, ad angolo retto. Passare sopra ostacoli acuminati può danneggiare i pneumatici e i cerchi. Quando si parcheggia, non schiacciare i pneumatici contro il bordo del marciapiede.

Controllare regolarmente i cerchi verificando che non presentino danni. In caso di danni o usura irregolare, rivolgersi ad un'officina.

Pneumatici invernali

I pneumatici invernali migliorano la sicurezza di guida a temperature inferiori a 7 °C e per questo motivo devono essere utilizzati su tutte le ruote.

In conformità con le normative specifiche del Paese, applicare l'adesivo di velocità nel campo visivo del conducente.

Come pneumatici invernali sono consentite tutte le misure di pneumatici ↗ 319.

GSI con pneumatici Michelin Pilot Super Sport o Pilot Sport 4 S

Questo modello dispone di pneumatici sportivi ad alte prestazioni installati in fabbrica, le cui prestazioni sono inferiori a basse temperature.

⚠ Pericolo

Per evitare danni agli pneumatici sportivi ad alte prestazioni, utilizzare pneumatici invernali a temperature inferiori a 0 °C.

Denominazione dei pneumatici

Ad es. **215/60 R 16 95 V**

- 215** : larghezza pneumatici, mm
- 60** : rapporto di sezione (tra altezza e larghezza), %
- R** : tipo di cintura: radiale
- RF** : tipo: RunFlat
- 16** : diametro del cerchio, pollici

- 95** : indice di carico, ad es. 95 rappresenta 690 kg
- V** : indice di velocità

Lettere per l'indice di velocità:

- Q** : fino a 160 km/h
- S** : fino a 180 km/h
- T** : fino a 190 km/h
- H** : fino a 210 km/h
- V** : fino a 240 km/h
- W** : fino a 270 km/h

Scegliere uno pneumatico adatto alla velocità massima di questo veicolo. Vedere il Certificato di Conformità EEC fornito con il veicolo o altri documenti d'immatricolazione nazionale. L'equipaggiamento opzionale potrebbe ridurre la velocità massima del veicolo.

Pneumatici direzionali

Gli pneumatici direzionali dovrebbero essere montati in modo da ruotare nella direzione corretta. La direzione di rotazione adeguata viene indicata da un simbolo (ad esempio una freccia) sul fianco.

Pressione dei pneumatici

Controllare la pressione dei pneumatici freddi almeno ogni 14 giorni e prima di ogni viaggio lungo. Non dimenticare la ruota di scorta.

Questo vale anche per i veicoli dotati del sistema di monitoraggio pressione pneumatici.



Pressione dei pneumatici ↗ 319.

La targhetta con le informazioni sulla pressione degli pneumatici sul telaio della portiera sinistra indica gli pneumatici appartenenti alla dotazione originale e la relativa pressione di gonfiaggio.

Le pressioni dei pneumatici specificate si riferiscono ai pneumatici freddi, e valgono sia per i pneumatici estivi che per quelli invernali.

Gonfiare sempre la ruota di scorta alla pressione specificata per il pieno carico.

La pressione dei pneumatici ECO consente di ottenere il minore consumo di carburante possibile.

Verificare che l'impostazione del carico pneumatici corrisponda alla pressione attuale dei pneumatici.

Carico pneumatici ⇨ 281.

Una pressione di gonfiaggio non corretta influisce negativamente su sicurezza, guidabilità del veicolo, comfort e consumo di carburante, oltre ad accelerare il processo di usura dei pneumatici.

Le pressioni dei pneumatici sono diverse a seconda delle varie opzioni. Per il valore corretto di pressione dei pneumatici, seguire la seguente procedura:

1. Identificare l'asse motore e lo stile di guida.
2. Identificare il codice identificativo del motore.
Dati del motore ⇨ 312.
3. Identificare il pneumatico rispettivo.

Le targhette di pressione dei pneumatici mostrano tutte le possibili combinazioni di pneumatici ⇨ 319.

Per i pneumatici approvati per il proprio veicolo fare riferimento al Certificato di conformità EEC fornito con il veicolo o ad altri documenti di registrazione nazionale.

Il conducente è responsabile del gonfiaggio dei pneumatici alla pressione corretta.

⚠ Avvertenza

Una pressione troppo bassa può causare un eccessivo riscaldamento dei pneumatici, danni interni con conseguente distacco del battistrada e lo scoppio a velocità elevate.

⚠ Avvertenza

Per pneumatici specifici la pressione dei pneumatici raccomandata secondo quanto riportato nella tabella di pressione dei pneumatici può superare la pressione massima dei pneumatici come indicato sul pneumatico. Non superare mai la pressione massima dei pneumatici riportata sullo pneumatico.

Dopo aver regolato la pressione dei pneumatici, selezionare la corrispondente impostazione del carico pneumatici nella pagina **Carico pneumatici** nel Driver Information Center ⇨ 119.

Sensibilità alla temperatura

La pressione pneumatici dipende dalla temperatura del pneumatico stesso. Durante la guida la temperatura e la pressione dei pneumatici aumenta. I valori di pressione dei pneumatici sull'etichetta informativa

degli stessi e la tabella della pressione dei pneumatici sono validi per pneumatici freddi, cioè a 20 °C.

La pressione aumenta di circa 10 kPa per un aumento di temperatura di 10 °C. Questo deve essere tenuto in considerazione quando si controllano pneumatici caldi.

Il valore di pressione dei pneumatici visualizzato nel Driver Information Center indica la pressione reale dei pneumatici. Un pneumatico raffreddato mostra un valore inferiore, che però non è indice di una perdita d'aria.

Sistema di monitoraggio pressione pneumatici

Il sistema di monitoraggio pressione pneumatici controlla la pressione di tutti e quattro i pneumatici una volta al minuto quando la velocità del veicolo supera un dato limite.

Attenzione

Il sistema di monitoraggio della pressione dei pneumatici segnala un'eventuale bassa pressione dei pneumatici e non sostituisce la regolare manutenzione degli stessi da parte del conducente.

Tutte le ruote devono essere provviste dei sensori di pressione e i pneumatici devono essere gonfiati alla pressione prescritta.

Avviso

Nei Paesi dove il sistema di monitoraggio della pressione dei pneumatici è richiesto per legge, l'uso di ruote senza sensori di pressione invaliderà il permesso di circolazione del veicolo.

Selezionare la pagina **Monitoraggio della pressione pneumatici** nel menu **Info** nel Driver Information Center
↪ 119.



Lo stato del sistema e gli avvertimenti riguardo la pressione vengono visualizzati mediante un messaggio che indica il pneumatico corrispondente nel Driver Information Center.

Per le avvertenze, il sistema tiene conto delle impostazioni della temperatura e del carico pneumatici.

Per le impostazioni del carico pneumatici, vedere di seguito in questo capitolo.

Sensibilità alla temperatura ↪ 279.

Display di livello base: Se la pressione di uno pneumatico diminuisce considerevolmente, il relativo valore di pressione viene visualizzato invertito.

Display di livello medio e di livello alto: I valori di pressione dei pneumatici che rientrano nell'intervallo normale sono indicati in lettere verdi. Se la pressione di uno pneumatico diminuisce considerevolmente, il relativo valore di pressione viene visualizzato in color ambra.



Il rilevamento di una bassa pressione dei pneumatici viene segnalato dalla spia (⚠) ⇨ 116.

Se (⚠) si accende, arrestare il veicolo il prima possibile e gonfiare i pneumatici come consigliato ⇨ 319.

Assicurarsi che le condizioni di carico del veicolo corrispondano alla pressione pneumatici selezionata. Per le impostazioni di carico del veicolo, vedere di seguito in questo capitolo.

Dopo il gonfiaggio può essere necessario guidare per un po' il veicolo per aggiornare i valori di pressione dei pneumatici nel Driver Information Centre. Durante questo periodo, (⚠) potrebbe restare acceso.

Se (⚠) si accende a basse temperature e si spegne dopo un breve tratto di guida, potrebbe significare che la pressione di gonfiaggio dei pneumatici si sta abbassando. Controllare la pressione dei pneumatici.

Messaggi del veicolo ⇨ 131.

Montare solo ruote con sensore di pressione, altrimenti la pressione dei pneumatici non verrà visualizzata e (⚠) si illuminerà con luce fissa.

Una ruota di scorta o un ruotino di scorta non sono dotati di sensori della pressione. Il sistema di monitoraggio pressione pneumatici non funziona

per queste ruote. La spia (⚠) si accende. Per le altre tre ruote il sistema resta operativo.

L'uso di kit liquidi di riparazione dei pneumatici disponibili in commercio può compromettere il funzionamento del sistema. È possibile utilizzare kit di riparazione approvati dal Costruttore.

Dispositivi elettronici in funzione o vicini a strutture che utilizzano onde di frequenza simili possono interferire con il sistema di monitoraggio della pressione dei pneumatici.

Ogni volta che i pneumatici vengono sostituiti, il sistema di monitoraggio della pressione dei pneumatici deve essere smontato e sottoposto a manutenzione. Per il sensore avviato; sostituire il nucleo valvola e l'anello di tenuta. Per il sensore agganciato, sostituire l'intero stelo valvola.

Stato di carico del veicolo

Regolare la pressione dei pneumatici in base alle condizioni di carico in conformità alle informazioni indicate

sulla targhetta informativa o sulla tabella della pressione dei pneumatici ⇨ 319, e selezionare l'impostazione adeguata nel menu **Carico pneumatici** nel menù informazioni veicolo ⇨ 119. Questa impostazione determina le pressioni di riferimento per gli avvisi di pressione dei pneumatici.

Il menu **Carico pneumatici** appare solo quando il veicolo è in sosta e il freno di stazionamento è applicato. Su veicoli con cambio automatico la leva selettoria deve essere in **P**.

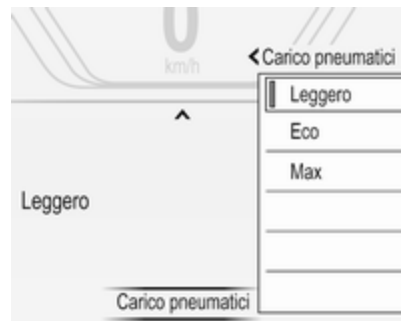

Selezionare:

- **Leggero** per una pressione confortevole fino a 3 persone.
- **Eco** per una pressione Eco fino a 3 persone.
- **Max** per un pieno carico.

Funzione di autoapprendimento

Dopo aver sostituito le ruote o la loro posizione, il veicolo deve rimanere fermo per circa 20 minuti prima che il sistema effettui il ricalcolo. Il successivo processo di ri-apprendimento richiede fino a 10 minuti di guida, con velocità tra 40 e 100 km/h. Evitare di guidare al di fuori di questo intervallo per un tempo più lungo. Se possibile, andare su strade fuori città per guidare senza interruzione. Durante il processo di ri-apprendimento, nel Driver Information Center si può visualizzare -- oppure i valori della pressione che si alternano.

Se si verificano problemi durante il processo di ri-apprendimento, compare un messaggio di guasto nel Driver Information Center. (L) lampeggia per 60 secondi e poi resta sempre acceso.

Se questo si dovesse verificare, ripetere il processo di apprendimento. Tenere il veicolo fermo per circa 20 minuti e poi guidare di nuovo per 10 minuti, come descritto sopra.

Profondità del battistrada

Controllare con regolarità la profondità del battistrada.

Per motivi di sicurezza, i pneumatici vanno sostituiti quando la profondità del battistrada raggiunge i 2-3 mm (4 mm per i pneumatici invernali).

Per motivi di sicurezza, si raccomanda che la profondità del battistrada dei pneumatici su un assale non si modifichi di oltre 2 mm.



Il raggiungimento del limite legale di profondità minima del battistrada (1,6 mm) è osservabile quando il battistrada è usurato fino a uno degli indicatori di usura del battistrada (TWI). La loro posizione è indicata da appositi segni sul fianco del pneumatico.

Se l'usura è maggiore sui pneumatici anteriori rispetto a quelli posteriori, scambiare periodicamente le ruote anteriori con quelle posteriori. Assicurarsi che tutte le ruote abbiano lo stesso senso di rotazione.

I pneumatici invecchiano anche se non vengono usati. Si consiglia di sostituire i pneumatici ogni 6 anni.

Cambio di misura dei pneumatici e dei cerchi

Se si utilizzano pneumatici di misura diversa rispetto a quelli montati di fabbrica, può essere necessario riprogrammare la pressione nominale dei pneumatici ed apportare altre modifiche al veicolo.

In seguito alla conversione a uno pneumatico di una dimensione differente, richiedere la sostituzione dell'etichetta indicante la pressione pneumatici e l'azzeramento del sistema di monitoraggio pressione pneumatici ⇨ 281.

⚠ Avvertenza

L'uso di pneumatici o ruote non adatti può causare incidenti e invalidare il permesso di circolazione del veicolo.

Copricerchi

Utilizzare copricerchi e pneumatici approvati dalla Casa Madre per la vettura e conformi a tutti i requisiti relativi alle combinazioni di cerchi e pneumatici.

Se i copricerchi e i pneumatici usati non sono approvati dalla Casa Madre, i pneumatici devono essere senza protezione del bordo.

I copricerchi non devono ostacolare il raffreddamento dei freni.

⚠ Avvertenza

L'uso di pneumatici o copricerchi non adatti può causare improvvise perdite di pressione e conseguenti incidenti.

Veicoli con i cerchi in acciaio: Quando si utilizzano i dadi di bloccaggio ruote, non montare copricerchi.

Catene da neve



Le catene da neve sono consentite soltanto sulle ruote anteriori.

Utilizzare sempre catene a maglie fini che non aumentino lo spessore del battistrada e dei fianchi interni di oltre 10 mm (inclusa la chiusura della catena).

⚠ Avvertenza

Eventuali danni possono causare lo scoppio dei pneumatici.

Le catene da neve sono ammesse solo sui pneumatici di misura 215/60 R16, 215/55 R17, 225/55 R17 e 235/45 R18.

Ruotino di scorta

L'uso delle catene da neve non è consentito sulla ruota di scorta.

Kit di riparazione dei pneumatici

È possibile riparare danni di lieve entità al battistrada con il kit di riparazione dei pneumatici.

Non rimuovere eventuali corpi estranei dal pneumatico.

Danni ai pneumatici di profondità superiore a 4 mm o in corrispondenza del bordo del fianco del pneumatico non sono riparabili con il kit di riparazione dei pneumatici.

⚠ Avvertenza

Non viaggiare a velocità superiore a 80 km/h.

Non usare per periodi prolungati.

La sterzabilità e la guidabilità del veicolo possono risultare compromessi.

Sono disponibili due tipi di kit di riparazione dei pneumatici:

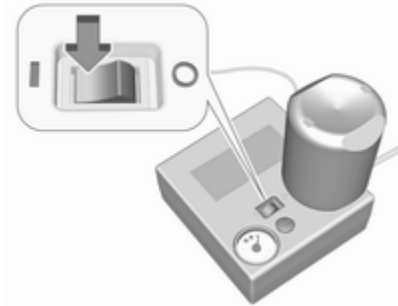

- **Tipo 1** indicato dall'interruttore acceso/spento sulla sommità del compressore.

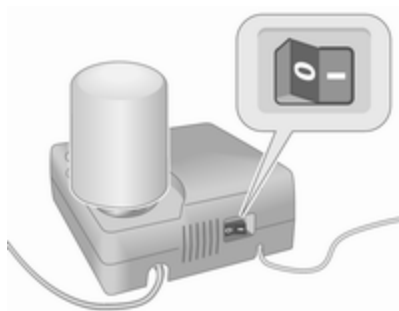

- **Tipo 2** indicato dall'interruttore acceso/spento sul fianco del compressore.

In caso di pneumatico a terra:

Azionare il freno di stazionamento e innestare la prima, la retromarcia o la posizione **P**.

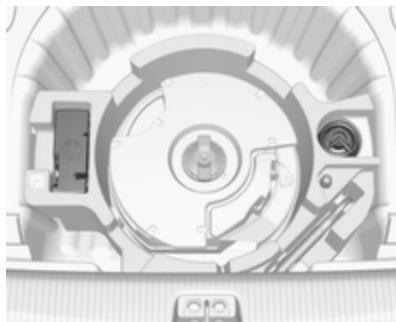

Nei veicoli dotati di impianto audio, il kit di riparazione dei pneumatici si trova insieme agli attrezzi.



Nelle altre versioni il kit di riparazione dei pneumatici si trova in un contenitore.

Allentare la vite e rimuovere il contenitore.

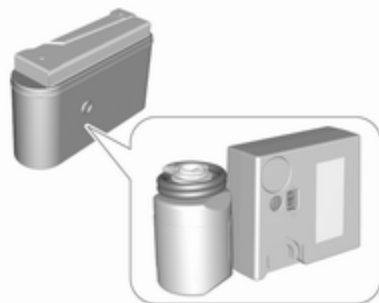

Prendere dalla scatola la bomboletta del sigillante e il compressore.



1. Rimuovere il cavo di collegamento elettrico e il flessibile dell'aria dai vani portaoggetti nel lato inferiore del compressore.



2. **Tipo 1:** avvitare il tubo dell'aria del compressore sul raccordo della bomboletta del sigillante e montarla nel sostegno sul compressore.

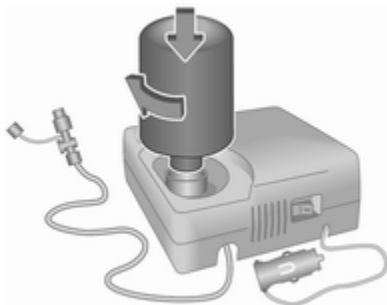

Tipo 2: rimuovere il tappo a vite dal compressore e dalla bomboletta del sigillante. Avvitare la bomboletta sul compressore senza rimuovere la carta stagnola dalla bomboletta.

3. Posizionare il compressore accanto al pneumatico in modo che la bombola del sigillante sia in posizione verticale.
4. Svitare il cappuccio coprivalvola dal pneumatico difettoso.

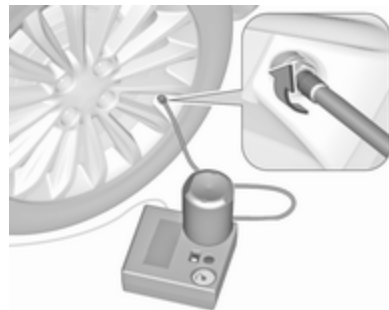

5. **Tipo 1:** avvitare il tubo flessibile del sigillante sulla valvola del pneumatico.

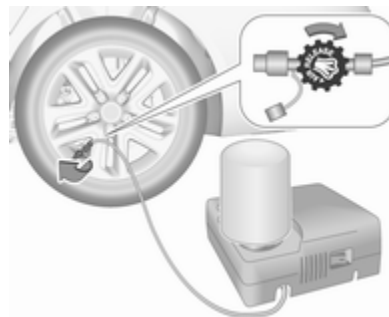

Tipo 2: il tappo di protezione dal tubo di riempimento e avvitare il

tubo di riempimento sulla valvola del pneumatico. La valvola di sfiato dell'aria deve essere chiusa (girare in senso orario).

6. L'interruttore sul compressore deve essere posizionato su **O**.
7. Collegare lo spinotto del compressore alla presa elettrica o alla presa dell'accendisigari.

Per evitare di scaricare la batteria si consiglia di lasciare il motore in funzione.



8. Portare l'interruttore basculante sul compressore in posizione **I**. Il pneumatico viene riempito di sigillante.

9. Il manometro del compressore indica brevemente un valore fino a 6 bar mentre la bombola del sigillante si svuota (circa 30 secondi). Poi la pressione inizia a scendere.
10. Tutto il sigillante viene pompato nel pneumatico. Poi il pneumatico viene gonfiato.
11. La pressione prescritta per il pneumatico si dovrebbe raggiungere entro 10 minuti. Pressione dei pneumatici \leftrightarrow 319. Al raggiungimento della pressione corretta, spegnere il compressore.

Non far funzionare il compressore per più di 10 minuti.

Tipo 1: se la pressione del pneumatico non viene raggiunta entro 10 minuti, rimuovere il kit di riparazione dei pneumatici. Spostare il veicolo facendo compiere un giro al pneumatico. Ricollegare il kit di riparazione dei pneumatici e continuare la procedura di gonfiaggio per 10 minuti. Controllare di nuovo la pressione pneumatici. Se ancora non si riesce a raggiungere la pressione

prescritta, significa che il danno al pneumatico è eccessivo per consentire la riparazione in questo modo. Rivolgersi ad un'officina.



Scaricare la pressione dei pneumatici in eccesso con il pulsante sopra l'indicatore della pressione.

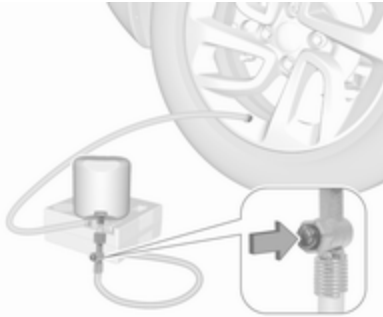

A seconda della versione, il pulsante può trovarsi sul flessibile dell'aria.

Tipo 2: rimuovere il kit di riparazione dei pneumatici e guidare immediatamente fino a 10 km, ma per non più di 10 minuti. Controllare di nuovo la pressione pneumatici. Se non si raggiunge la pressione dei pneumatici, ricollegare il kit di riparazione dei pneumatici e continuare la procedura di gonfiaggio per 10 minuti. Se ancora non si riesce a raggiungere la pressione prescritta, significa che il danno al pneumatico è eccessivo per consentire la ripa-

razione in questo modo. Rivolgersi ad un'officina.

Se la pressione è stata raggiunta, riportare la pressione a quella prescritta per il pneumatico mediante il compressore, aprendo la valvola di sfiato dell'aria (girare in senso antiorario) sul tubo dell'aria per aumentarla o diminuirla.

12. Scollegare il kit di riparazione dei pneumatici.

Tipo 1: spingere il fermo sulla staffa per rimuovere la bomboletta del sigillante dalla staffa. Avvitare il tubo di gonfiaggio del pneumatico al raccordo libero della bombola del sigillante. Questo impedisce la fuoriuscita di sigillante.

Tipo 2: la bomboletta del sigillante non si può rimuovere dal compressore. Far sostituire la bomboletta di sigillante dalla propria officina.

13. Riporre il kit di riparazione dei pneumatici nel vano di carico.

14. Pulire l'eventuale sigillante in eccesso con un panno.
15. Staccare dalla bombola del sigillante l'etichetta indicante la massima velocità consentita ed applicarla nel campo visivo del conducente.
16. Proseguire immediatamente la guida, in modo da distribuire uniformemente il sigillante nel pneumatico. Dopo aver percorso circa 10 km (non oltre 10 minuti di viaggio), fermarsi e controllare la pressione dei pneumatici. Avvitare il tubo dell'aria direttamente sulla valvola del pneumatico.

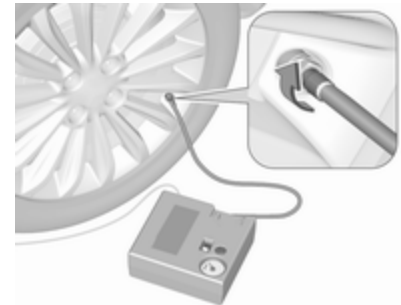

Se la pressione è superiore a 1,3 bar, regolarla al valore corretto. Ripetere la procedura finché non si verifica più alcuna perdita di pressione.

Se la pressione è scesa al di sotto di 1,3 bar, il veicolo non deve essere usato. Rivolgersi ad un'officina.

17. Riporre il kit di riparazione dei pneumatici nella scatola.

18. Fissare la scatola con la vite.

Avviso

Le caratteristiche di guida del pneumatico riparato sono gravemente compromesse, per cui è necessario sostituire il pneumatico.

Se si avvertono rumori anomali o se il compressore diventa caldo, spegnerlo e attendere almeno 30 min.

La valvola di sicurezza incorporata si apre a una pressione di 7 bar.

Annotare la data di scadenza del kit. Dopo questa data, la sua capacità di sigillatura non è più garantita. Fare

attenzione alle informazioni sulla conservazione del flacone di sigillante.

Sostituire il flacone di sigillante usato. Smaltire il flacone come previsto dalle norme applicabili.

Il compressore e il sigillante possono essere utilizzati a partire da una temperatura di circa -30 °C.

Se vengono forniti degli adattatori, questi possono essere utilizzati per gonfiare altri oggetti, ad es. palloni, materassini, canotti gonfiabili, ecc. Possono trovarsi all'interno del compressore. Per rimuoverli, avvitare il flessibile dell'aria del compressore e rimuovere l'adattatore.

Sostituzione delle ruote

Eseguire la seguente procedura, attenendosi a quanto indicato:

- Parcheggiare il veicolo su una superficie piana, solida e non scivolosa. Orientare le ruote anteriori diritte in avanti.
- Azionare il freno di stazionamento e innestare la prima, la retromarcia o la posizione **P**.

- Se il terreno sul quale il veicolo è parcheggiato è morbido, inserire un pannello solido (spessore max. 1 cm) sotto il martinetto.
- Estrarre dal veicolo gli oggetti pesanti prima di sollevarlo con il cric.
- Quando la vettura è sollevata dal martinetto, non lasciarvi all'interno persone o animali.
- Non infilarsi mai sotto un veicolo sollevato da un martinetto.
- Non avviare il veicolo quando è sollevato da un martinetto.
- Pulire i dadi e la filettatura con un panno pulito prima di montare la ruota.

Avvertenza

Non ingrassare le colonnette, i dadi delle ruote o i coni dei dadi delle ruote.

Punti di sollevamento

I punti di sollevamento illustrati si riferiscono all'utilizzo di bracci di sollevamento e martinetti per la sostituzione degli pneumatici invernali / estivi.

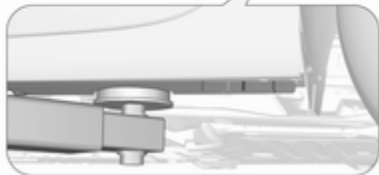

Posizione del braccio posteriore della piattaforma di sollevamento, centralmente sotto il relativo punto di sollevamento.



Posizione del braccio anteriore della piattaforma di sollevamento, centralmente sotto il punto di sollevamento.

Ruota di scorta

La ruota di scorta può essere classificata come ruotino di scorta, in base alla sua misura rispetto alle altre ruote e alle normative vigenti in materia. In questo caso si applica un limite massimo di velocità, nonostante questo non sia indicato sulla ruota di scorta.

Montare solo un ruotino di scorta. Non viaggiare a velocità superiori a 80 km/h. Affrontare le curve lentamente. Non usare il ruotino di scorta per periodi prolungati.

Attenzione

L'uso di una ruota di scorta più piccola delle altre ruote o in combinazione con i pneumatici invernali può compromettere la guidabilità della vettura. Far sostituire quanto prima il pneumatico difettoso.

Attenzione

Quando si guida con uno ruotino di scorta, la frenata di emergenza attiva deve essere disattivata.

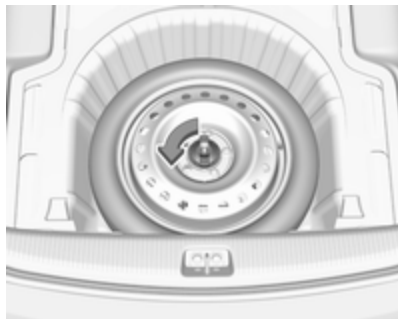

La ruota di scorta è situata nel vano di carico sotto la copertura del pianale.

Per rimuovere:

1. Aprire la copertura del pianale.
2. La ruota di scorta è fissata con un galletto. Svitare il dado ad alette ed estrarre la ruota di scorta.
Sotto la ruota di scorta c'è la scatola degli attrezzi.
3. Se, dopo la sostituzione di una ruota, non viene messa alcuna ruota nel pozzetto della ruota di scorta, fissare la cassetta porta

attrezzi serrando il dado a galletto finché possibile e chiudendo la copertura del pavimento.

4. Dopo aver sostituito la ruota con una ruota di dimensioni regolari, posizionare la ruota di scorta con il lato esterno verso l'alto nel pozzetto fissandola con il dado a galletto.

Montare solo un ruotino di scorta. La velocità massima consentita sull'etichetta del ruotino di scorta è valida solo per la dimensione di pneumatici montati in fabbrica.

Montaggio della ruota di scorta

Eseguire la seguente procedura, attendendosi a quanto indicato:

- Parcheggiare il veicolo su una superficie piana, solida e non scivolosa. Orientare le ruote anteriori dritte in avanti.
 - Azionare il freno di stazionamento e innestare la prima, la retromarcia o la posizione **P**.
 - Estrarre la ruota di scorta.
 - Non sostituire mai più di una ruota per volta.
- Utilizzare il martinetto solo per sostituire le ruote in caso di foratura, non per sostituire i pneumatici invernali o estivi.
 - Il cric non deve essere sottoposto a manutenzione.
 - Se il terreno sul quale il veicolo è parcheggiato è morbido, inserire un pannello solido (spessore max. 1 cm) sotto il martinetto.
 - Estrarre dal veicolo gli oggetti pesanti prima di sollevarlo con il cric.
 - Quando la vettura è sollevata dal martinetto, non lasciarvi all'interno persone o animali.
 - Non infilarsi mai sotto un veicolo sollevato da un martinetto.
 - Non avviare il veicolo quando è sollevato da un martinetto.
 - Pulire i dadi e la filettatura con un panno pulito prima di montare la ruota.

⚠ Avvertenza

Non ingrassare le colonnette, i dadi delle ruote o i coni dei dadi delle ruote.

1. Cerchi in acciaio con copricerchioni: Togliere il copricerchio.

Cerchi in lega: Staccare i coperchi dei dadi ruota con un cacciavite a testa piatta e rimuoverli. Per proteggere la vernice del cerchione e i coperchi dei dadi ruota, avvolgere un panno attorno all'estremità del cacciavite.

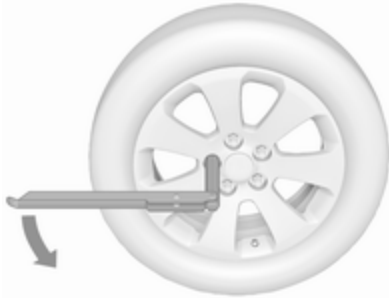

2. Aprire la chiave della ruota e montarla assicurandosi che si

posizioni saldamente, quindi allentare ogni dado ruota di mezzo giro.

Le ruote potrebbero essere protette da dadi di bloccaggio. Per allentare questi dadi specifici, fissare prima l'adattatore per bloccare i dadi ruota sulla testa del dado prima di installare la chiave per ruote. L'adattatore si trova nel cassetto portaoggetti.

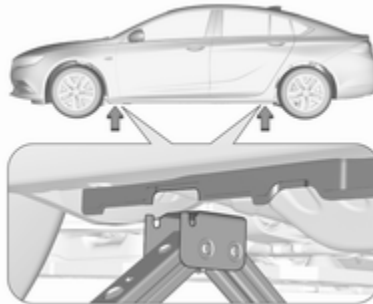

3. Controllare che il martinetto sia in posizione corretta sotto il relativo punto di sollevamento del veicolo.



Alcune versioni hanno i pannelli della soglia con punti di sollevamento del veicolo: innanzitutto estrarre il coperchio in corrispondenza del relativo punto di sollevamento.

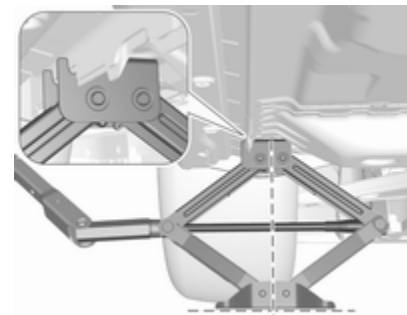

4. Regolare il martinetto all'altezza necessaria. Posizionarlo direttamente sotto il punto di sollevamento del veicolo in modo che non scivoli.



Fissare la chiave delle ruote e, con il martinetto correttamente allineato, ruotare la chiave fino a sollevare la ruota dal terreno.

5. Svitare i dadi ruota.
6. Sostituire la ruota.
7. Avvitare i dadi ruota.
8. Abbassare il veicolo e rimuovere il martinetto.

9. Servendosi dell'apposita chiave e assicurandosi che sia posizionata saldamente, serrare ciascun dado procedendo per coppie opposte. La coppia di serraggio è di 140 Nm per tutti i modelli eccetto quelli GSi. I modelli GSi hanno una coppia di serraggio di 190 Nm.
10. Allineare il foro della valvola sul copricerchio con la valvola del pneumatico prima di rimontare il copricerchio.

Montare i coperchi dei dadi ruota.

11. Se è stata rimossa in precedenza, montare nuovamente la copertura dei punti di sollevamento.
12. Riporre e fissare la ruota sostituita, gli attrezzi del veicolo \diamond 277 e l'adattatore per i dadi ruota di bloccaggio \diamond 77.
13. Controllare prima possibile sia la pressione di gonfiaggio del pneumatico montato, sia la coppia di serraggio dei dadi.

Stivaggio della ruota full-size sostituita nel relativo pozzetto

Assicurare la ruota di grandezza regolare danneggiata rivolta verso l'alto con il dado ad alette nel pozzetto della ruota di scorta, dopo aver montato il supporto di estensione sul bullone filettato. Il supporto di estensione è riposto insieme agli attrezzi del veicolo \diamond 277. Per fissare la ruota:



1. Inserire il supporto di estensione sul bullone filettato.
2. Riporre la ruota danneggiata con il lato esterno rivolto verso l'alto nel pozzetto della ruota di scorta

e fissarla avvitando il dado ad alette in senso orario sul supporto di estensione.

Avvertenza

Se non sono fissati correttamente nel vano di carico, un martinetto, una ruota o altre attrezzature possono causare lesioni. Durante un arresto improvviso o una collisione, le attrezzature non correttamente fissate potrebbero colpire qualcuno.

Riporre sempre martinetto e attrezzi nei rispettivi vani e fissarli correttamente.

Una ruota danneggiata posizionata nel vano di carico deve essere sempre fissata con la cinghia.

Ruota di scorta con pneumatico direzionale

Montando pneumatici direzionali al contrario, tenere presente quanto segue:

- La guidabilità può risultare compromessa. Far sostituire o riparare quanto prima possibile lo pneumatico difettoso e montarlo al posto della ruota di scorta.
- Guidare con particolare attenzione su strade con fondo stradale bagnato o innevato.

Avviamento di emergenza

Un veicolo con la batteria scarica può essere avviato usando gli appositi cavi di avviamento e la batteria di un altro veicolo.

Non avviare il veicolo con il caricabatteria rapido.

Avvertenza

L'avviamento di emergenza va eseguito con estrema cautela. Qualsiasi scostamento dalle seguenti istruzioni può causare infortuni o danni derivanti dall'esplosione della batteria e danneggiare i sistemi elettrici di entrambi i veicoli.

Avvertenza

Evitare il contatto della batteria con occhi, pelle, tessuti e superfici verniciate. Il liquido contiene acido solforico che può causare lesioni e danni in caso di contatto diretto.

- Non esporre mai la batteria del veicolo a fiamme libere o scintille.
- Se è scarica, la batteria del veicolo può gelare già a 0 °C. Prima di collegare i cavi di avviamento, sbrinare la batteria veicolo.
- Indossare occhiali e indumenti protettivi durante la manipolazione della batteria veicolo.
- Utilizzare una batteria veicolo di soccorso con la stessa tensione nominale (12 V). E una capacità (Ah) non molto inferiore a quella della batteria del veicolo scarica.
- Utilizzare cavi di emergenza con morsetti isolati e una sezione minima di 16 mm² (25 mm² per i motori diesel).
- Non scollegare la batteria scarica dal veicolo.
- Spegnerne tutti i dispositivi elettrici non necessari.
- Non sporgersi sopra la batteria del veicolo durante la procedura di avviamento di emergenza.
- I morsetti di un cavo non devono toccare i morsetti dell'altro cavo.

- Durante l'avviamento di emergenza i veicoli non devono entrare in contatto tra di loro.
- Azionare il freno di stazionamento e portare il cambio in posizione di folle o in posizione **P** se il veicolo è dotato del cambio automatico.

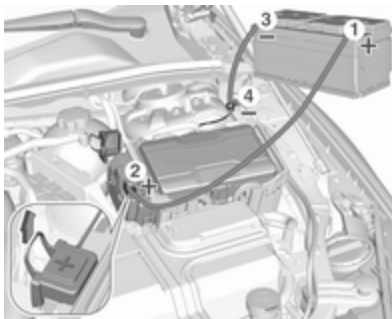

Aprire i cappelli di protezione dei terminali positivi di entrambe le batterie del veicolo.

Ordine di connessione dei cavi.

1. Collegare il cavo rosso al terminale positivo della batteria veicolo di soccorso.
2. Collegare l'altro morsetto del cavo rosso al terminale positivo della batteria veicolo scarica.
3. Collegare il cavo nero al terminale negativo della batteria veicolo di soccorso.
4. Collegare l'altra estremità del cavo nero al punto di messa a terra del veicolo nel vano motore.

Disporre i cavi in modo che non si impiglino nelle parti in movimento all'interno del vano motore.

Per avviare il motore.

1. Avviare il motore del veicolo con la batteria di soccorso.
2. Dopo cinque minuti avviare l'altro motore. I tentativi di avviamento non devono durare più di 15 secondi e devono essere eseguiti a intervalli di 1 minuto.
3. Ad avviamento avvenuto, lasciare girare entrambi i motori al minimo per circa 3 minuti lasciando i cavi collegati.

4. Accendere alcuni dispositivi elettrici, come ad esempio i fari o il lunotto termico, del veicolo con l'avviamento di emergenza.
5. Seguire la procedura di collegamento in ordine inverso per scollegare i cavi.

Traino

Traino del veicolo

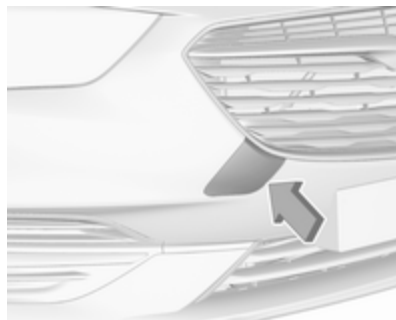

Avvolgere la punta di un cacciavite a taglio con un panno per evitare danni alla vernice. Inserire il cacciavite nella fessura sul bordo del tappo. Rimuovere il tappo facendo leva con cautela.

L'occhiello di traino è riposto insieme agli attrezzi per il veicolo ⇨ 277.

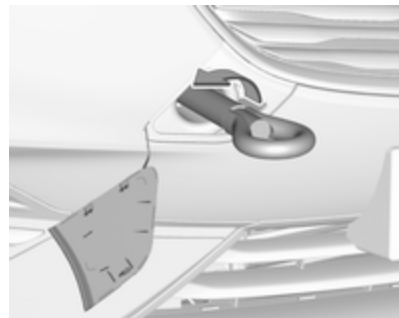

Avvitare a fondo l'occhiello di traino fino all'arresto in posizione orizzontale.

Collegare una fune di traino, o ancor meglio una barra di traino, all'occhiello di traino.

L'occhiello di traino deve essere utilizzato esclusivamente per trainare il veicolo, e non per recuperarlo.

Inserire l'accensione per sbloccare il bloccasterzo e permettere il funzionamento delle luci dei freni, dell'avvisatore acustico e del tergicristalli.

Attenzione

Disattivare i sistemi di assistenza al conducente come la frenata di emergenza attiva ⇨ 213, altrimenti il veicolo potrebbe frenare automaticamente durante il traino.

Portare la leva del cambio in folle.

Rilascio del freno di stazionamento.

Attenzione

Guidare lentamente ed evitare un'andatura a strappi. Forze di trazione eccessive potrebbero danneggiare il veicolo.

A motore spento è necessaria una forza considerevolmente maggiore per frenare e sterzare.

Per impedire l'ingresso dei gas di scarico provenienti dal veicolo trainante, inserire la modalità di ricircolo dell'aria e chiudere i finestrini.

Veicoli con cambio manuale e trazione integrale: Se il veicolo viene trainato con tutte e quattro le ruote sul

terreno, non vi sono limiti tecnici per quanto riguarda la velocità e la distanza percorribile. Se è stato sollevato un solo asse, la velocità massima ammessa è di 50 km/h. Non vi sono limiti per quanto concerne la distanza percorribile.

Veicoli con cambio automatico e trazione integrale: Il veicolo deve essere trainato rivolto nel senso di marcia. Se il veicolo viene trainato con tutte e quattro le ruote sul terreno, la velocità massima ammessa è di 50 km/h e la distanza massima percorribile è di 50 km. Se è stato sollevato l'avantreno, la velocità massima ammessa è di 50 km/h. Non vi sono limiti per quanto concerne la distanza percorribile.

Rivolgersi ad un'officina.

Dopo aver effettuato il traino, svitare l'occhiello di traino.

Inserire il pannello con la flangia esterna nella cavità e fissare il pannello spingendo.

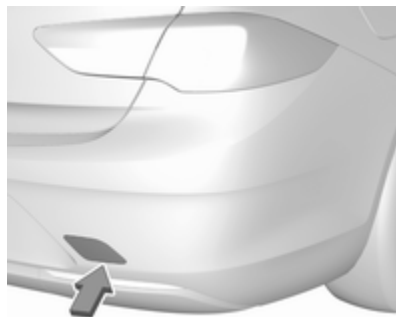
Traino di un altro veicolo

Avvolgere la punta di un cacciavite a taglio con un panno per evitare danni alla vernice. Inserire il cacciavite nella fessura sul bordo del tappo. Rimuovere il tappo facendo leva con cautela.

L'occhiello di traino è riposto insieme agli attrezzi per il veicolo ⇨ 277.

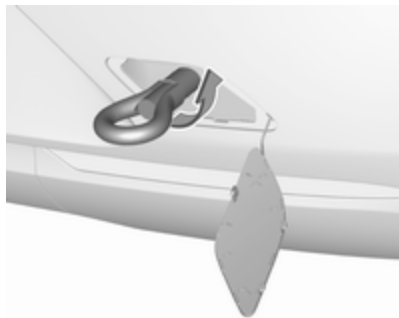

Avvitare a fondo l'occhiello di traino fino all'arresto in posizione orizzontale.

L'occhiello di ancoraggio posteriore, che si trova nella parte inferiore del veicolo, non deve mai essere usato come occhiello di traino.

Collegare una fune di traino, o ancor meglio una barra di traino, all'occhiello di traino.

L'occhiello di traino deve essere usato solamente per trainare il veicolo, e non per recuperarlo.

Attenzione

Guidare lentamente ed evitare un'andatura a strappi. Forze di trazione eccessive potrebbero danneggiare il veicolo.

Dopo aver effettuato il traino, svitare l'occhiello di traino.

Inserire il pannello con la flangia superiore nella cavità e fissare il pannello spingendo.

Cura delle parti esterne e interne

Cura delle parti esterne

Serrature

Le serrature vengono lubrificate in fabbrica con grasso per serrature di alta qualità. Utilizzare un prodotto per togliere il ghiaccio solo in caso assoluta necessità, in quanto le loro proprietà sgrassanti influiscono negativamente sulla funzionalità delle serrature. Dopo aver utilizzato un prodotto di questo tipo, rivolgersi ad un'officina per ingrassare nuovamente le serrature.

Lavaggio

La vernice del veicolo è esposta a fattori ambientali che la possono danneggiare. Si consiglia pertanto di lavare e incerare il veicolo con regolarità. Quando si usano gli autolavaggi automatici, selezionare un programma che comprenda anche la ceratura.

Gli escrementi degli uccelli, gli insetti morti, le resine degli alberi, il polline e simili devono essere immediatamente eliminati, in quanto contengono sostanze aggressive che possono danneggiare la vernice.

All'autolavaggio, rispettare le istruzioni del costruttore dell'autolavaggio stesso. Spegnerne tergicristalli e tergilunotto. Rimuovere l'antenna e accessori esterni quali portapacchi e così via.

Se si lava il veicolo a mano, assicurarsi di risciacquare con cura anche la parte interna dei passaruota.

Pulire anche i bordi e le rientranze delle portiere aperte e del cofano, nonché le zone che coprono.

Pulire le modanature metalliche lucide con una soluzione detergente per alluminio al fine di evitare eventuali danni.

Attenzione

Utilizzare sempre un detergente con un pH da quattro a nove.

Non utilizzare detergenti sulle superfici bollenti.

Non pulire il vano motore con getti di vapore o di acqua ad alta pressione.

Risciacquare abbondantemente il veicolo e asciugare con un panno di pelle scamosciata. Che deve essere risciacquato frequentemente. Utilizzare panni di pelle scamosciata diversi per la carrozzeria e i cristalli: residui di cera sui cristalli possono ostacolare la visibilità.

Rivolgersi ad un'officina per ingrassare le cerniere di tutte le portiere.

Non usare oggetti rigidi per rimuovere le macchie di catrame. A tale scopo utilizzare un prodotto in spray per rimuovere il catrame dalle superfici verniciate.

Luci esterne

Le coperture di protezione dei fari e di altre luci sono di plastica. Non utilizzare agenti abrasivi o caustici, non utilizzare raschietti per il ghiaccio e non pulirle a secco.

Lucidatura e applicazione della cera

Applicare regolarmente la cera, al più tardi quando l'acqua non forma più gocce sulla vernice. Altrimenti quest'ultima si secca eccessivamente.

La lucidatura è necessaria solo se la vernice è diventata opaca o se presenta accumuli di materiale solido.

Il lucidante per carrozzeria al silicone forma una pellicola protettiva che non richiede l'applicazione della cera.

Non trattare con cera o con agenti lucidanti le parti in plastica della carrozzeria.

Finestrini e spazzole dei tergicristalli

Disattivare i tergicristalli prima di effettuare operazioni all'interno del loro raggio d'azione.

Utilizzare un panno morbido privo di pelucchi o una pelle scamosciata assieme a un detergente per vetri e a un prodotto per la rimozione degli insetti.

Per la pulizia del lunotto posteriore, effettuare sempre delle passate parallele all'elemento riscaldante per impedire eventuali danni.

Per la rimozione meccanica del ghiaccio, utilizzare un apposito raschietto dal bordo affilato. Premere con forza il raschietto sui cristalli in modo da rimuovere anche lo sporco che altrimenti potrebbe graffiare il vetro.

Se le spazzole dei tergicristalli lasciano segni sul parabrezza o sul lunotto, pulirli con un panno morbido e detergente per vetri.

Rimuovere i residui di sporco dalle spazzole del tergicristallo con un panno morbido e detergente per vetri.

Accertarsi inoltre di rimuovere eventuali residui come cerca, residui d'insetti e simili dal finestrino.

Residui di ghiaccio, inquinamento e il passaggio continuo delle spazzole su finestrini asciutti danneggerà o distruggerà persino le spazzole del tergicristallo.

Tettuccio apribile

Per la pulizia non utilizzare mai solventi o agenti abrasivi, carburanti, sostanze aggressive (quali detergente per vernici, soluzioni a base di acetone e così via), sostanze acide o molto alcaline oppure spugnette abrasive. Non applicare né cera né prodotti lucidanti sul tettuccio.

Ruote e pneumatici

Non utilizzare getti d'acqua ad alta pressione.

Pulire i cerchi con un apposito detergente a pH neutro.

I cerchi sono verniciati e possono essere trattati con gli stessi prodotti usati per la carrozzeria.

Danni alla vernice

Riparare i danni di piccola entità alla verniciatura con una penna per ritocchi prima che si formi la ruggine. In caso di danni di maggiore entità o in presenza di ruggine, rivolgersi ad un'officina.

Sottoscocca

Alcune parti del sottoscocca del veicolo hanno un rivestimento protettivo in PVC, mentre altre zone critiche sono dotate di un rivestimento in cera protettiva a lunga durata.

Controllare il sottoscocca dopo ogni lavaggio e far applicare la cera, se necessario.

Bitume e materiali in gomma possono danneggiare il rivestimento in PVC. Per gli interventi al sottoscocca rivolgersi ad un'officina.

Prima e dopo l'inverno lavare il sottoscocca e far controllare lo strato protettivo di cera.

Impianto a gas liquido

⚠ Pericolo

Il gas liquido è più pesante dell'aria e può accumularsi in avvallamenti.

Prestare attenzione nell'esecuzione dei lavori nelle cavità del sottoscocca.

Per i lavori di verniciatura e quando si usi una cabina di essiccamento ad una temperatura superiore ai 60 °C, il serbatoio del gas liquido deve essere rimosso.

Non effettuare modifiche all'impianto a gas liquido.

Dispositivo di traino

Non pulire il gancio di traino con getti di vapore o di acqua ad alta pressione.

Parzializzatore dell'aria

Pulire il parzializzatore nel paraurti anteriore per assicurarne il corretto funzionamento.

Cura dell'abitacolo

Abitacolo e rivestimenti

Per la pulizia degli interni del veicolo, incluso il cruscotto e le pannellature, usare solamente un panno asciutto o un detergente per interni.

Pulire i rivestimenti in pelle con acqua pulita e un panno morbido. In caso di macchie persistenti, utilizzare un prodotto adatto per trattare la pelle.

Per la pulizia del quadro strumenti e dei display, utilizzare solo un panno morbido e umido. Se necessario usare una soluzione saponata delicata.

Pulire i tessuti con un aspirapolvere e una spazzola. Per rimuovere le macchie utilizzare un detergente per tappezzeria.

I tessuti dei rivestimenti potrebbero non essere di colori che non stingono. Ciò potrebbe causare scoloriture visibili, specialmente sui rivestimenti di colore chiaro. Le macchie e le scoloriture rimovibili devono essere pulite al più presto possibile.

Pulire le cinture di sicurezza con acqua tiepida o detergente per interni.

Attenzione

Chiudere le chiusure Velcro degli indumenti in quanto, se aperte, possono danneggiare la tappezzeria.

Lo stesso vale per indumenti con accessori taglienti come chiusure lampo, cinghie o jeans con borchie.

Parti in plastica e gomma

Le parti in plastica e gomma possono essere pulite con gli stessi detersivi usati per la carrozzeria. Se necessario utilizzare un detergente per interni. Non utilizzare altri prodotti. E soprattutto evitare solventi o benzina. Non utilizzare getti d'acqua ad alta pressione.

Manutenzione

Informazioni generali	303
Informazioni sulla manutenzione	303
Liquidi, lubrificanti e componenti raccomandati	304
Liquidi e lubrificanti raccomandati	304

Informazioni generali

Informazioni sulla manutenzione

Per garantire il funzionamento sicuro e la massima efficienza del veicolo, è di cruciale importanza che tutti gli interventi di manutenzione previsti vengano eseguiti secondo gli intervalli e i tempi specificati.

Il piano di manutenzione dettagliato e aggiornato per l'automobile in questione è disponibile in officina.

Display di manutenzione ⇨ 110.

Intervalli di manutenzione europei

La vettura deve essere sottoposta a interventi di manutenzione ogni 30.000 km od ogni anno, a seconda dell'evento che si verifica per primo. Il sistema di durata olio del motore indica quando è necessario un cambio dell'olio motore e del filtro prima della regolare manutenzione.

Un intervallo di manutenzione più breve può essere valido per condizioni di guida particolari, ad es. per i taxi e i veicoli della polizia.

Gli intervalli di manutenzione europei sono validi per i seguenti Paesi:

Andorra, Austria, Belgio, Bosnia-Erzegovina, Bulgaria, Croazia, Cipro, Repubblica Ceca, Danimarca, Estonia, Finlandia, Francia, Germania, Grecia, Groenlandia, Ungheria, Islanda, Irlanda, Italia, Lettonia, Liechtenstein, Lituania, Lussemburgo, Macedonia, Malta, Monaco, Montenegro, Paesi Bassi, Norvegia, Polonia, Portogallo, Romania, San Marino, Serbia, Slovacchia, Slovenia, Spagna, Svezia, Svizzera, Regno Unito.

Display di manutenzione ⇨ 110.

Intervalli di servizio internazionali

La manutenzione del veicolo è richiesta ogni 15.000 km oppure ogni anno, a seconda di quale evento si verifica per primo, a meno che non sia diversamente specificato nel display di manutenzione.

Le condizioni operative sono considerate gravose se una o più delle seguenti situazioni si verificano frequentemente: Avviamento a freddo, utilizzo in modo stop and go,

utilizzo di un rimorchio, guida su strade di montagna, guida su superfici stradali scadenti o sabbiose, alto inquinamento atmosferico, alta concentrazione di sabbia o polvere nell'aria, guida ad altitudini elevate e ampie escursioni termiche. In queste condizioni operative gravose, potrebbe essere necessario effettuare certi lavori di manutenzione più frequentemente rispetto all'intervallo di manutenzione standard.

Il piano di manutenzione internazionale è valido per i Paesi non elencati nel piano di manutenzione europeo.

Display di manutenzione ⇨ 110.

Convalida

La convalida degli interventi effettuati viene registrata nel Libretto di manutenzione e garanzia. Dove vengono riportati la data e il chilometraggio, completi di timbro e firma dell'officina che ha eseguito l'intervento.

Assicurarsi che il Libretto di manutenzione e garanzia sia compilato correttamente, in quanto ai fini delle richieste in garanzia o a titolo di correttezza è essenziale che si possa dimostrare

che gli interventi sono stati eseguiti regolarmente. E' inoltre molto importante quando si decida di vedere il veicolo.

Liquidi, lubrificanti e componenti raccomandati

Liquidi e lubrificanti raccomandati

Utilizzare solo prodotti rispondenti alle specifiche raccomandate.

⚠ Avvertenza

I materiali di consumo sono pericolosi e potrebbero essere tossici. Manipolare con attenzione. Prestare attenzione alle informazioni riportate sulle confezioni.

Olio motore

L'olio motore viene identificato in base alla sua qualità e alla sua viscosità. La qualità è più importante della viscosità come criterio per la scelta dell'olio motore da usare. La qualità dell'olio motore garantisce ad esempio la pulizia del motore, la protezione da usura e il controllo dell'invecchiamento dell'olio, mentre

il grado di viscosità fornisce informazioni sulla densità dell'olio entro un determinato intervallo di temperatura. Selezionare l'olio motore appropriato in base alla sua qualità e alla temperatura ambiente minima ⇨ 309.

Rabbocco dell'olio motore

Attenzione
In caso di fuoriuscita di olio, pulirlo e smaltirlo correttamente.

In caso di fuoriuscita di olio, pulirlo e smaltirlo correttamente.

È possibile mescolare olii di diversi produttori e marchi a condizione che si rispettino i criteri dell'olio motore specificato (qualità e viscosità).

È proibito l'utilizzo di oli motore per tutti i motori a benzina di sola qualità ACEA, poiché potrebbe causare danni al motore in certe condizioni di esercizio.

Selezionare l'olio motore appropriato in base alla sua qualità e alla temperatura ambiente minima ⇨ 309.

Additivi dell'olio motore

L'uso di additivi dell'olio motore potrebbe causare danni e invalidare la garanzia.

Viscosità dell'olio motore

Il grado di viscosità SAE fornisce informazioni sulla densità dell'olio.

L'olio multigrado è indicato da due cifre, ad esempio SAE 5W-30. La prima cifra, seguita da una W, indica la viscosità alle basse temperature, mentre la seconda cifra mostra la viscosità alle alte temperature.

Scegliere la classificazione di viscosità adeguata a seconda della temperatura ambiente minima ⇨ 309.

Tutti i gradi di viscosità raccomandati sono adatti per temperature ambiente elevate.

Liquido di raffreddamento e antigelo

Utilizzare solo liquido refrigerante antigelo acido organico del tipo a lunga durata (LLC) approvato per il veicolo. Rivolgersi ad un'officina.

Il sistema viene riempito in fabbrica con un liquido di raffreddamento che offre una protezione anti-corrosione eccellente e una protezione dal gelo fino a -28 °C. In zone fredde caratterizzate da temperature molto basse, il liquido di raffreddamento messo in fabbrica protegge dal gelo fino a ca. -37 °C. Questa concentrazione deve essere mantenuta tutto l'anno. L'uso di additivi del liquido di raffreddamento che servono a fornire una maggiore protezione anticorrosione o una tenuta contro le perdite può causare problemi di funzionamento. Si declina ogni responsabilità per eventuali conseguenze dell'uso di additivi del liquido di raffreddamento.

Liquido di lavaggio

Usare solo liquido di lavaggio approvato per il veicolo per non danneggiare le spazzole del tergicristallo, la vernice del veicolo o componenti in plastica e gomma. Rivolgersi ad un'officina.

Liquido dei freni e della frizione

Con il tempo, il liquido dei freni assorbe umidità, e questo riduce l'efficacia dei freni. Il liquido dei freni dovrà pertanto essere sostituito all'intervallo specificato.

AdBlue

Usare solo AdBlue per ridurre gli ossidi di azoto nell'emissione dei gas di scarico ↪ 177.

Dati tecnici

Identificazione del veicolo	307
Numero di telaio (VIN)	307
Targhetta di identificazione	307
Identificazione del motore	308
Dati del veicolo	309
Liquidi e lubrificanti	
raccomandati	309
Dati del motore	312
Prestazioni	314
Dimensioni del veicolo	317
Capacità	318
Pressione dei pneumatici	319
Dimensioni di installazione del	
gancio di traino	323

Identificazione del veicolo

Numero di telaio (VIN)

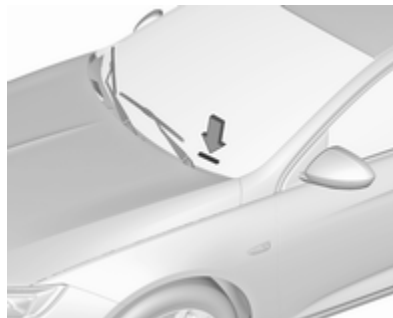

Il numero di identificazione del veicolo è visibile dal parabrezza.

Il numero di telaio (VIN) può essere stampigliato sulla targhetta di identificazione e sul pianale del pavimento, sotto la relativa copertura, visibile sotto una copertura o nel vano motore sulla lamiera della carrozzeria di destra.

Targhetta di identificazione



L'etichetta di identificazione si trova sul telaio della portiera anteriore sinistra o destra.

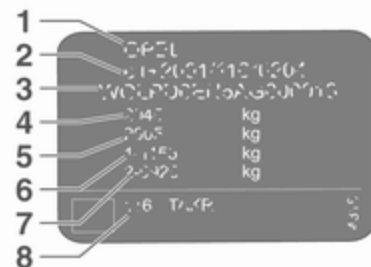

Informazioni sulla targhetta di identificazione

- 1** : produttore
- 2** : numero di omologazione
- 3** : numero di telaio (VIN)
- 4** : massa complessiva del veicolo a pieno carico ammessa in kg
- 5** : massa complessiva del traino a pieno carico ammessa in kg
- 6** : carico massimo ammesso per l'asse anteriore in kg
- 7** : carico massimo ammesso per l'asse posteriore in kg
- 8** : dati specifici del veicolo o del paese, ad esempio MY = anno di produzione

La somma dei carichi su entrambi gli assi (anteriore e posteriore) non deve superare la massa complessiva ammessa a pieno carico.

La massa a vuoto del veicolo dipende dalle sue specifiche, ad es. equipaggiamento ed accessori opzionali. Consultare il Certificato di Conformità EEC fornito con il proprio veicolo o altri documenti d'immatricolazione nazionale.

I dati tecnici vengono stabiliti in conformità con le norme della Comunità Europea. Ci riserviamo il diritto di apportare modifiche. Le specifiche riportate sui documenti del veicolo hanno sempre la priorità rispetto ai dati indicati nel presente manuale.

Identificazione del motore

Le tabelle dei dati tecnici utilizzano il codice identificativo del motore. La tabella dei dati motore mostra inoltre il codice di progettazione.

Dati del motore ⇨ 312.

Per identificare il rispettivo motore, vedere il Certificato di Conformità EEC fornito con il proprio veicolo o altri documenti d'immatricolazione nazionale.

Il Certificato di conformità mostra il codice identificativo del motore, altre pubblicazioni nazionali potrebbero mostrare il codice di progettazione. Controllare lo spostamento del pistone e la potenza del motore per identificare il rispettivo motore.

Dati del veicolo

Liquidi e lubrificanti raccomandati

Piano di manutenzione europeo

Qualità dell'olio motore richiesta

Tutti i Paesi con intervallo di manutenzione europeo ⇨ 303

Qualità dell'olio motore	Motori a benzina D15XHL, D15XHT	Motore a benzina D16SHT	Motori diesel
dexos1 Gen2	✓	✓	–
dexos2	–	–	✓
OV04001547	–	✓	✓

Solo per motori diesel D20DTH, D20DTR: Se non è disponibile olio delle qualità indicate sopra, è possibile utilizzare massimo 1 l di olio motore di qualità ACEA C3 una volta tra un cambio d'olio e l'altro.

Viscosità dell'olio motore

Tutti i Paesi con intervallo di manutenzione europeo ⇨ 303

Temperatura ambiente	Motori a benzina e diesel
fino a -25 °C	SAE 0W-20 o SAE 0W-30 o SAE 0W-40 SAE 5W-30 o SAE 5W-40
sotto -25 °C	SAE 0W-20 o SAE 0W-30 o SAE 0W-40

Piano di manutenzione internazionale**Qualità dell'olio motore richiesta****Tutti i paesi con intervallo di servizio internazionale ⇨ 303**

Qualità dell'olio motore	Motori a benzina D15XHL, D15XHT	Motore a benzina D16SHT	Motori diesel
dexos1 Gen2	✓	✓	–
dexos2	–	–	✓
OV04001547	–	✓	✓

Qualora non sia disponibile olio di qualità dexos si possono usare le qualità di olio elencate di seguito:

Tutti i paesi con intervallo di servizio internazionale ⇨ 303

Qualità dell'olio motore	Motori a benzina (compresi CNG, GPL, E85)	Motori diesel D16DTI, D16DTH	Motori diesel D20DTH, D20DTR
ACEA A3/B4	–	–	✓
ACEA-C3	–	–	✓

Viscosità dell'olio motore**Tutti i paesi con intervallo di servizio internazionale ⇨ 303**

Temperatura ambiente	Motori a benzina e diesel
fino a -25 °C	SAE 0W-20 o SAE 0W-30 o SAE 0W-40 SAE 5W-30 o SAE 5W-40
sotto -25 °C	SAE 0W-20 o SAE 0W-30 o SAE 0W-40
fino a -20 °C	SAE 10W-30 ¹⁾ o SAE 10W-40 ¹⁾

1) Consentito, ma si consiglia l'utilizzo di oli tipo dexos.

Dati del motore

Codice di identificazione motore	D15XHL	D15XHT	D16SHT
Denominazione commerciale	1.5T	1.5T	1.6T
Codice di progettazione	D15XHT	D15XHT	D16SHT
Cilindrata [cm ³]	1490	1490	1598
Potenza [kW]	103	121	147
a giri/min.	4000	5600	5500
Coppia [Nm]	250	250	280
a giri/min.	2000-4000	2000-4500	1650-4500
Tipo di carburante	Benzina	Benzina	Benzina
Numero di ottano RON ²⁾			
consigliato	95	95	95
possibile	98	98	98
possibile	91	91	91
Tipo di carburante aggiuntivo	–	–	–

2) Un'etichetta specifica del Paese sullo sportello del serbatoio di riempimento carburante può sostituire il requisito specifico del motore.

Codice di identificazione motore	D16DTI	D16DTH	D20DTH	D20DTR
Denominazione commerciale	1.6	1.6	2.0	2.0
Codice di progettazione	D16DTI	D16DTH	D20DTH	D20DTR
Cilindrata [cm ³]	1598	1598	1956	1956
Potenza [kW]	81	100	125	154
a giri/min.	3500	3500-4000	3750	4000
Coppia [Nm]	300	320	400	480
a giri/min.	1750-2000	2000-2250	1750-2500	1500
Tipo di carburante	Diesel	Diesel	Diesel	Diesel

Prestazioni**Grand Sport**

Motore	D15XHL	D15XHT	D16SHT
Velocità massima [km/h]			
Cambio manuale	210	222	235
Cambio automatico	–	218	232

Motore	D16DTI	D16DTH	D20DTH FWD³⁾	D20DTH AWD⁴⁾	D20DTR
Velocità massima [km/h]					
Cambio manuale	205	211	226	223	–
Cambio automatico	–	205	223	–	233

3) Trazione anteriore

4) Trazione integrale

Sports Tourer

Motore	D15XHL	D15XHT	D16SHT
Velocità massima [km/h]			
Cambio manuale	207	218	232
Cambio automatico	–	214	230

Motore	D16DTI	D16DTH	D20DTH FWD³⁾	D20DTH AWD⁴⁾	D20DTR
Velocità massima [km/h]					
Cambio manuale	202	208	223	220	–
Cambio automatico	–	202	220	–	231

3) Trazione anteriore

4) Trazione integrale

Country Tourer

Motore	D16SHT	D20DTH FWD³⁾	D20DTH AWD⁴⁾	D20DTR
Velocità massima [km/h]				
Cambio manuale	–	220	218	–
Cambio automatico	227	218	–	228

3) Trazione anteriore

4) Trazione integrale

Dimensioni del veicolo

	Grand Sport	Sports Tourer, Country Tourer
Lunghezza min.-max. [mm]	4897-4910	4986-5004 ⁵⁾
Larghezza con gli specchietti retrovisori esterni ripiegati [mm]	1941	1941
Larghezza con gli specchietti retrovisori esterni non piegati [mm]	2093	2093
Altezza (senza antenna) [mm]	1425-1485 ⁶⁾	1450-1550 ⁶⁾
Altezza del veicolo - Vano posteriore aperto [mm]	2128	2065-2088 ⁵⁾
Lunghezza pianale del vano di carico [mm]	1133	1178
Lunghezza del vano di carico con sedili posteriori ribaltati [mm]	1937	2005
Larghezza vano di carico [mm]	1030	1030
Altezza vano di carico [mm]	497	384
Passo [mm]	2829	2829
Diametro di sterzata [m]	11,75	11,75

5) Lunghezza minima per la versione standard, lunghezza massima per la versione Country Tourer.

6) In base alle varianti di carrozzeria e dotazioni.

Capacità**Olio motore**

Motore	D15XHL	D15XHT	D16SHT
incluso filtro [l]	4,0	4,0	5,5
tra MIN e MAX [l]	1,0	1,0	1,0

Motore	D16DTI	D16DTH	D20DTH	D20DTR
incluso filtro [l]	5,0	5,0	4,9	4,9
tra MIN e MAX [l]	1,0	1,0	1,0	1,0

Serbatoio del carburante

Benzina/diesel, quantità di rifornimento [l] 61

Serbatoio AdBlue

AdBlue, quantità di rifornimento [l] 17

Pressione dei pneumatici

Le pressioni dei pneumatici sono diverse in base alla variante del modello. L'ordine dei modelli di vettura elencati è il seguente:

- Veicoli a trazione anteriore
- Veicoli con Trazione integrale

Vedere il titolo della tabella per trovare la pressione corretta dei pneumatici per il vostro modello.

320 Dati tecnici

Pressione dei pneumatici per i modelli con Trazione anteriore

Grand Sport, Sports Tourer, Country Tourer

Motore	Pneumatici	Comfort max. 3 persone		ECO con max. 3 persone		A pieno carico	
		ant. [kPa/bar] ([psi])	post. [kPa/bar] ([psi])	ant. [kPa/bar] ([psi])	post. [kPa/bar] ([psi])	ant. [kPa/bar] ([psi])	post. [kPa/bar] ([psi])
D15XHL,	215/60 R16,	220/2,2 (32)	220/2,2 (32)	270/2,7 (39)	270/2,7 (39)	240/2,4 (35)	270/2,7 (39)
D15XHT,	225/55 R17,						
D16DTI,	215/55 R17,						
D16DTH	235/45 R18,						
	235/50 R18 ⁷⁾ ,						
	245/45 R18						
D16SHT	225/55 R17,	220/2,2 (32)	220/2,2 (32)	270/2,7 (39)	270/2,7 (39)	260/2,6 (38)	290/2,9 (42)
	245/45 R18						
	235/45 R18,	230/2,3 (33)	230/2,3 (33)	270/2,7 (39)	270/2,7 (39)	260/2,6 (38)	290/2,9 (42)
	245/35 R20						

Motore	Pneumatici	Comfort max. 3 persone		ECO con max. 3 persone		A pieno carico	
		ant. [kPa/bar] ([psi])	post. [kPa/bar] ([psi])	ant. [kPa/bar] ([psi])	post. [kPa/bar] ([psi])	ant. [kPa/bar] ([psi])	post. [kPa/bar] ([psi])
D20DTH	225/55 R17, 235/50 R18 ⁷⁾ , 245/45 R18	220/2,2 (32)	220/2,2 (32)	270/2,7 (39)	270/2,7 (39)	260/2,6 (38)	290/2,9 (42)
	235/45 R18, 245/35 R20	230/2,3 (33)	230/2,3 (33)	270/2,7 (39)	270/2,7 (39)	260/2,6 (38)	290/2,9 (42)
Tutto	Ruotino di scorta 125/80 R16, 125/70 R17	420/4,2 (60)	420/4,2 (60)	–	–	420/4,2 (60)	420/4,2 (60)

7) Solo Country Tourer

Pressione dei pneumatici per i modelli con Trazione integrale**Grand Sport, Sports Tourer, Country Tourer**

Motore	Pneumatici	Comfort max. 3 persone		ECO con max. 3 persone		A pieno carico	
		ant. [kPa/bar] ([psi])	post. [kPa/bar] ([psi])	ant. [kPa/bar] ([psi])	post. [kPa/bar] ([psi])	ant. [kPa/bar] ([psi])	post. [kPa/bar] ([psi])
D20DTH	225/55 R17, 245/45 R18, 235/50 R18 ⁷⁾	220/2,2 (32)	220/2,2 (32)	270/2,7 (39)	270/2,7 (39)	260/2,6 (38)	290/2,9 (42)
	235/45 R18, 245/35 R20	230/2,3 (33)	230/2,3 (33)	270/2,7 (39)	270/2,7 (39)	260/2,6 (38)	290/2,9 (42)
D20DTR	225/55 R17, 245/45 R18	230/2,3 (33)	230/2,3 (33)	270/2,7 (39)	270/2,7 (39)	260/2,6 (38)	290/2,9 (42)
	235/50 R18 ⁷⁾	220/2,2 (32)	220/2,2 (32)	270/2,7 (39)	270/2,7 (39)	260/2,6 (38)	290/2,9 (42)
	235/45 R18	250/2,5 (36)	250/2,5 (36)	270/2,7 (39)	270/2,7 (39)	260/2,6 (38)	290/2,9 (42)
	245/35 R20	240/2,4 (35)	240/2,4 (35)	270/2,7 (39)	270/2,7 (39)	260/2,6 (38)	290/2,9 (42)
Tutto	Ruotino di scorta 125/80 R16, 125/70 R17	420/4,2 (60)	420/4,2 (60)	–	–	420/4,2 (60)	420/4,2 (60)

7) Solo Country Tourer

Dimensioni di installazione del gancio di traino

Grand Sport

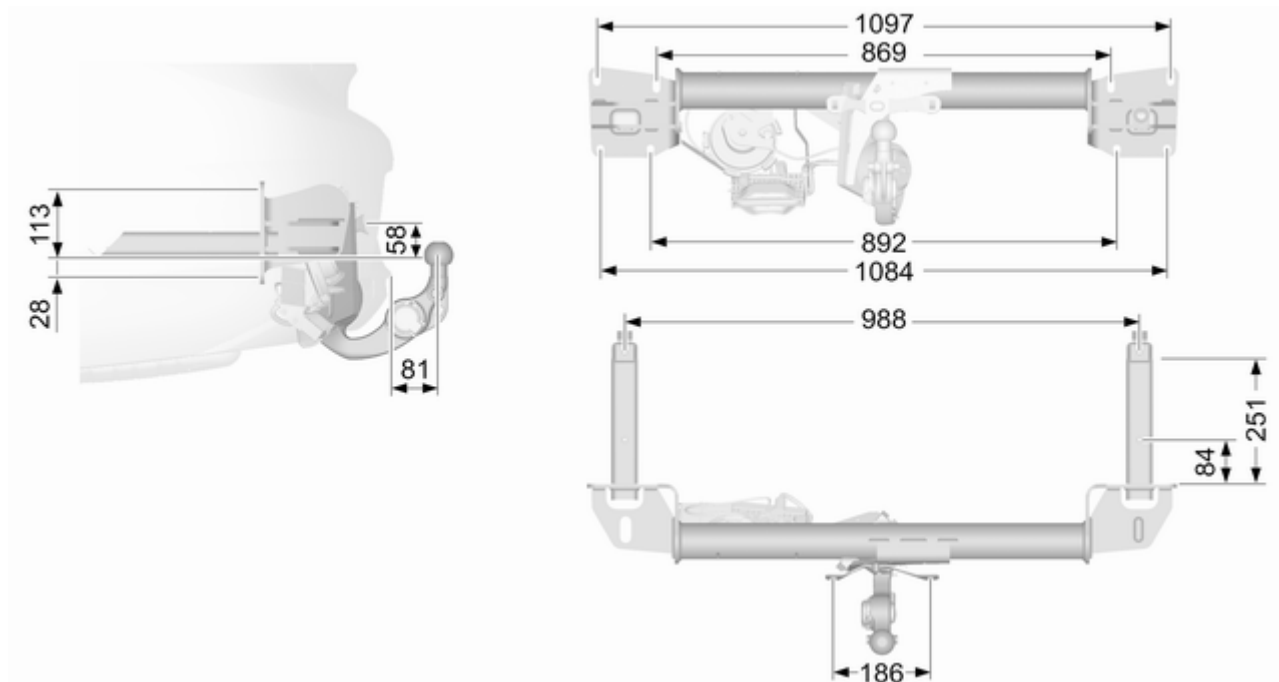

Sports Tourer, Country Tourer

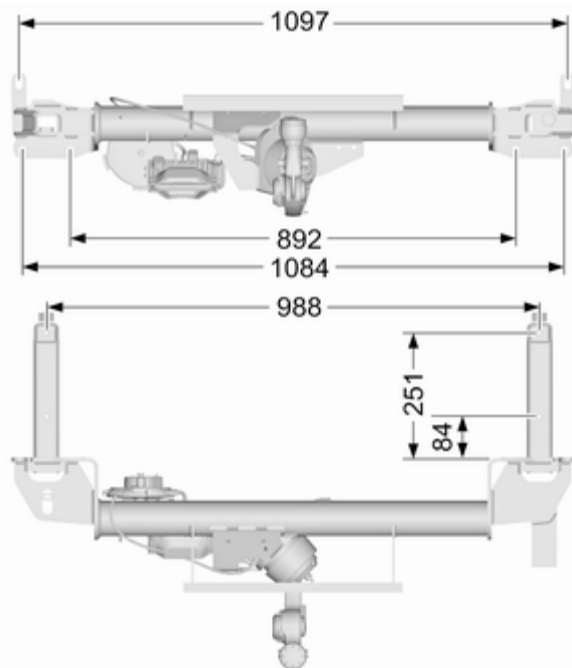
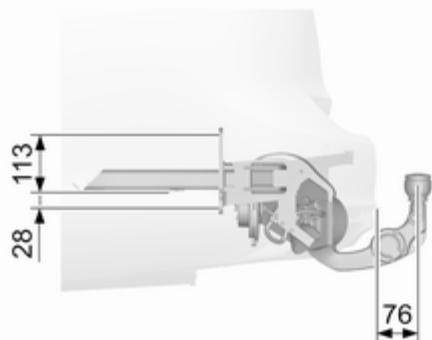

Informazioni per il cliente

Informazioni per il cliente	325
Dichiarazione di conformità	325
REACH	329
Riparazioni di danni da collisione	329
Riconoscimento software	330
Aggiornamento software	333
Marchi registrati	333
Registrazione dei dati del veicolo e privacy	334
Sistemi di registrazione dei dati di eventi	334
Identificazione frequenza radio (RFID)	337

Informazioni per il cliente

Dichiarazione di conformità

Sistemi di trasmissione radio

Questo veicolo è dotato di sistemi che trasmettono e/o ricevono onde radio in base alla Direttiva 2014/53/EU. I produttori dei sistemi elencati di seguito dichiarano di aver rispettato i requisiti di conformità previsti dalla Direttiva 2014/53/EU. Il testo completo della dichiarazione di conformità EU per ogni sistema è disponibile al seguente indirizzo Internet: www.opel.com/conformity.

L'importatore è
Opel / Vauxhall, Bahnhofspatz,
65423 Ruesselsheim am Main,
Germany.

Antenna

Laird

Daimlerring 31, 31135 Hildesheim,
Germany

Frequenza di funzionamento: N/D

Erogazione massima: N/D

Antenna

Kathrein Automotive GmbH
Roemerring 1, 31137 Hildesheim,
Germany

Frequenza di funzionamento: N/D

Erogazione massima: N/D

Ricevitore chiave elettronica

Denso Corporation

Waldeckerstraße 11, 64546 Mörfelden-Walldorf, Germany

Frequenza di funzionamento:
125 kHz

Erogazione massima: -0,14 dBm

Trasmittitore chiave elettronica

Denso Corporation

1-1, Showa-cho, Kariya-shi, Aichi-ken 448-8661, Japan

Frequenza di funzionamento:
433,92 MHz

Erogazione massima: -5,88 dBm

Dispositivo elettronico di bloccaggio motore

Robert Bosch GmbH

Robert Bosch Platz 1, 70839 Gerlingen, Germany

Frequenza di funzionamento:
125 kHz

Erogazione massima:
5,1 dBμA/m @ 10 m

Sistema Infotainment Multimedia

LG Electronics

European Shared Service Center
B.V., Krijgsman 1, 1186 DM Amstelveen, The Netherlands

Frequenza di funzionamento (MHz)	Erogazione massima (dBm)
----------------------------------	--------------------------

2400,0 - 2483,5	8
-----------------	---

2400,0 - 2483,5	16
-----------------	----

5725,0 - 5875,0	9
-----------------	---

Sistema Infotainment Multimedia Navi Pro

Harman International Industries

Becker-Goering-Str. 16, 76307 Karlsbad, Germany

Frequenza di funzionamento (MHz)	Erogazione massima (dBm)
----------------------------------	--------------------------

2400,0 - 2483,5	9
-----------------	---

2400,0 - 2483,5	19
-----------------	----

5725,0 - 5875,0	13,9
-----------------	------

Modulo OnStar

LG Electronics

European Shared Service Center
B.V., Krijgsman 1, 1186 DM Amstelveen, The Netherlands

Frequenza di funzionamento (MHz)	Erogazione massima (dBm)
----------------------------------	--------------------------

2402 - 2480	4
-------------	---

2412 - 2462	18
-------------	----

880 - 915	33
-----------	----

1710 - 1785	24
-------------	----

1850 - 1910	24
-------------	----

1920 - 1980	24
-------------	----

2500 - 2570	23
-------------	----

Ricevitore controllo remoto riscaldatore di parcheggio

Webasto Thermo & Comfort SE

Friedrichshafener Str. 9, 82205 Gilching, Germany

Frequenza di funzionamento: N/D

Erogazione massima: N/D

Trasmettitore controllo remoto riscaldatore di parcheggio

Webasto Thermo & Comfort SE

Friedrichshafener Str. 9, 82205 Gilching, Germany

Frequenza di funzionamento:
869,0 MHz

Erogazione massima: 14 dBm

Unità radar

Continental Automotive GmbH

ADC Automotive Distance Control Systems GmbH, Peter-Dornier-Strasse 10, 88131 Lindau, Germany

Frequenza di funzionamento:
76-77 GHz

Erogazione massima: 35 EIRP dBm

Unità radar

Hella KGaA Hueck & Co.

Rixbecker Straße 75, 59552 Lippstadt

Frequenza di funzionamento:
24,05-24,25 Ghz

Erogazione massima: 20 EIRP dBm

Trasmittitore del telecomando

Robert Bosch GmbH

Robert Bosch Platz 1, 70839 Gerlingen, Germany

Frequenza di funzionamento:
433,92 MHz

Erogazione massima: -4 dBm

Ricevitore del telecomando

Robert Bosch GmbH

Robert Bosch Platz 1, 70839 Gerlingen, Germany

Frequenza di funzionamento: N/D

Erogazione massima: N/D

Sensori di pressione pneumatici

Schrader Electronics Ltd.

11 Technology Park, Belfast Road,
Antrim BT41 1QS, Northern Ireland,
United Kingdom

Frequenza di funzionamento:
433,92 MHz

Erogazione massima: 10 dBm



GM North America

General Motors Company
Warren Technical Center
Vehicle Engineering Center
30001 Van Dyke
Warren, MI 48090-9000
U.S.A.

Date: 6-26-2006

Declaration of Conformity
Pursuant to Machinery Directive 2006/42/EC

We hereby declare that the product:

Product Description: Scissor / Screw Automotive Jack
Type/Part #: U090230 Scissor Jack

Is in conformity with Machinery Directive 2006/42/EC.

Technical standards applied:

GMW4337 Standard Equipment Jack - Hardware Tests
GMW5005 Standard Equipment Jack and Spare Tire, Vehicle Test

The person authorized to compile the technical file is:
Hans Peter Metzger
Adam Opel AG
65423 Rüsselsheim / Germany

Chris Hayes
Engineering Group Manager Tire / Wheel Systems
GMNA, USA

Traduzione della dichiarazione di conformità originale

Dichiarazione di conformità in base alla direttiva EC 2006/42/EC

Dichiariamo che il prodotto:

Denominazione del prodotto: Martinetto per automobili a forbice / a vite

Tipo/Numero di parte GM: 13592351 martinetto a forbice

è in conformità con la disposizioni della direttiva 2006/42/EC.

Standard tecnici applicati:

GMW 14337 : martinetto in dotazione standard - prove attrezzatura

GMW15005 : equipaggiamento standard, martinetto e pneumatico di scorta, prova veicolo

La persona autorizzata a compilare la documentazione tecnica è Hans-Peter Metzger

Engineering Group Manager Chassis & Structure

Adam Opel AG

D-65423 Rüsselsheim

firmato da

Charu Hayes

Engineering Group Manager Tyre & Wheel Systems

Warren, Michigan, 48090

GMNA, USA

26 giugno 2016

REACH

Registration, Evaluation, Authorisation and Restriction of Chemicals (REACH) è una normativa dell'Unione Europea adottata per salvaguardare la salute e l'ambiente dai rischi dovuti alle sostanze chimiche.

Visitare il sito web

www.opel.com/reach per ulteriori informazioni e per consultare il comunicato sull'Articolo 33.

Riparazioni di danni da collisione**Vernice Opel Exclusive****Avviso**

A differenza delle vernici standard per veicoli, lo spessore della vernice può variare ovunque sulla carrozzeria a causa della verniciatura manuale.

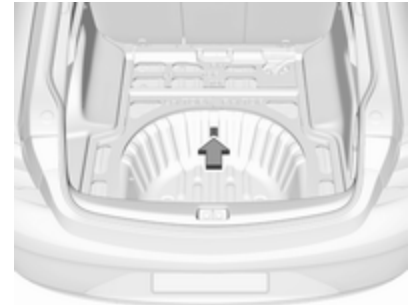

Un'etichetta codificata in base al colore con informazioni sulla formula della singola vernice è collocata nel vano della ruota di scorta.

Riconoscimento software

Alcuni componenti OnStar includono il software libcurl e unzip e altri software di terzi. Di seguito le comunicazioni e le licenze associate a libcurl e unzip. Per eventuali altri software di terzi consultare <http://www.lg.com/global/support/opensource/index>.

Sotto il testo originale è riportato il testo tradotto.

libcurl

Copyright and permission notice

Copyright (c) 1996 - 2010, Daniel Stenberg, <daniel@haxx.se>.

All rights reserved.

Permission to use, copy, modify, and distribute this software for any purpose with or without fee is hereby granted, provided that the above copyright notice and this permission notice appear in all copies.

The software is provided "as is", without warranty of any kind, express or implied, including but not limited to the warranties of merchantability, fitness for a particular purpose and noninfringement of third party rights.

In no event shall the authors or copyright holders be liable for any claim, damages or other liability, whether in an action of contract, tort or otherwise, arising from, out of or in connection with the software or the use or other dealings in the software.

Except as contained in this notice, the name of a copyright holder shall not be used in advertising or otherwise to promote the sale, use or other dealings in this Software without prior written authorization of the copyright holder.

unzip

This is version 2005-Feb-10 of the Info-ZIP copyright and license. The definitive version of this document should be available at <ftp://ftp.info-zip.org/pub/infozip/license.html> indefinitely.

Copyright (c) 1990-2005 Info-ZIP. All rights reserved.

For the purposes of this copyright and license, "Info-ZIP" is defined as the following set of individuals:

Mark Adler, John Bush, Karl Davis, Harald Denker, Jean-Michel Dubois, Jean-loup Gailly, Hunter Goatley, Ed Gordon, Ian Gorman, Chris Herborth, Dirk Haase, Greg Hartwig, Robert Heath, Jonathan Hudson, Paul Kienitz, David Kirschbaum, Johnny Lee, Onno van der Linden, Igor Mandrichenko, Steve P. Miller, Sergio Monesi, Keith Owens, George Petrov, Greg Roelofs, Kai Uwe Rommel, Steve Salisbury, Dave Smith, Steven M. Schweda, Christian Spieler, Cosmin Truta, Antoine Verheijen, Paul von Behren, Rich Wales, Mike White.

This software is provided "as is," without warranty of any kind, express or implied. In no event shall Info-ZIP or its contributors be held liable for any direct, indirect, incidental, special or consequential damages arising out of the use of or inability to use this software.

Permission is granted to anyone to use this software for any purpose, including commercial applications, and to alter it and redistribute it freely, subject to the following restrictions:

1. Redistributions of source code must retain the above copyright notice, definition, disclaimer, and this list of conditions.
2. Redistributions in binary form (compiled executables) must reproduce the above copyright notice, definition, disclaimer, and this list of conditions in documentation and/or other materials provided with the distribution. The sole exception to this condition is redistribution of a standard UnZipSFX binary (including SFXWiz) as part of a self-extracting archive; that is permitted without inclusion of this license, as long as the normal SFX banner has not been removed from the binary or disabled.
3. Altered versions--including, but not limited to, ports to new operating systems, existing ports with new graphical interfaces, and dynamic, shared, or static library versions--must be plainly marked as such and must not be misrepresented as being the original source. Such altered versions also must not be misrepresented

as being Info-ZIP releases--including, but not limited to, labeling of the altered versions with the names "Info-ZIP" (or any variation thereof, including, but not limited to, different capitalizations), "Pocket UnZip," "WiZ" or "MacZip" without the explicit permission of Info-ZIP. Such altered versions are further prohibited from misrepresentative use of the Zip-Bugs or Info-ZIP e-mail addresses or of the Info-ZIP URL(s).

4. Info-ZIP retains the right to use the names "Info-ZIP," "Zip," "UnZip," "UnZipSFX," "WiZ," "Pocket UnZip," "Pocket Zip," and "MacZip" for its own source and binary releases.

libcurl

Comunicazione sui diritti d'autore e le licenze

Copyright (c) 1996 - 2010, Daniel Stenberg, <daniel@haxx.se>.

Tutti i diritti riservati.

Con la presente si concede il permesso di utilizzare, copiare, modificare e distribuire questo software

per qualsiasi scopo a pagamento o a titolo gratuito, purché in ogni copia vengano indicate le informazioni sul copyright citate in precedenza nonché il presente permesso.

Il software viene fornito "nella forma attuale", senza garanzia di alcun tipo, espressa o implicita, incluse senza limitazione le garanzie di commerciabilità, idoneità ad un particolare scopo e non violazione di diritti di terzi. In nessun caso gli autori o i detentori dei diritti d'autore risponderanno di eventuali reclami, danni o altre responsabilità, sia nell'ambito di un'azione derivante da un contratto, di un comportamento illecito o di altre fattispecie derivanti dal software o correlato ad esso o al suo utilizzo.

Salvo quanto contenuto nella presente comunicazione, il nome di un detentore di diritti d'autore non dovrà essere utilizzato in pubblicità o altrimenti per promuovere la vendita, l'uso o altre questioni riguardanti il presente Software senza previa autorizzazione scritta del detentore.

unzip

Questa è la versione del 10 febbraio 2005 del copyright e licenza Info-ZIP. La versione definitiva di questo documento dovrebbe essere disponibile su <ftp://ftp.info-zip.org/pub/infozip/license.html> a tempo indefinito.

Copyright (c) 1990-2005 Info-ZIP.
Tutti i diritti riservati.

Per gli scopi del presente copyright e licenza, "Info-ZIP" viene definito come la seguente serie di individui:

Mark Adler, John Bush, Karl Davis, Harald Denker, Jean-Michel Dubois, Jean-loup Gailly, Hunter Goatley, Ed Gordon, Ian Gorman, Chris Herborth, Dirk Haase, Greg Hartwig, Robert Heath, Jonathan Hudson, Paul Kienitz, David Kirschbaum, Johnny Lee, Onno van der Linden, Igor Mandrichenko, Steve P. Miller, Sergio Monesi, Keith Owens, George Petrov, Greg Roelofs, Kai Uwe Rommel, Steve Salisbury, Dave Smith, Steven M. Schweda, Christian Spieler, Cosmin Truta, Antoine Verheijen, Paul von Behren, Rich Wales, Mike White.

Il presente software viene fornito "nella forma attuale" senza garanzia di alcun tipo, espressa o implicita. In nessun caso Info-ZIP o i suoi contributori dovranno essere ritenuti responsabili di danni diretti, indiretti, incidentali, speciali o consequenziali che derivino dall'uso o dall'incapacità di usare il presente software.

Tutti possono utilizzare questo software per qualsiasi scopo, comprese eventuali applicazioni commerciali, e di modificarlo e ridistribuirlo liberamente tuttavia con le seguenti limitazioni:

1. Le ridistribuzioni del codice sorgente devono mantenere la comunicazione relativa ai diritti d'autore nonché la definizione, la liberatoria citate in precedenza e la presente lista di condizioni.
2. Le ridistribuzioni in forma binaria (eseguibili compilati) devono riprodurre la comunicazione relativa al copyright, definizione, liberatoria e la presente lista di condizioni nella documentazione e/o in altri materiali forniti con la distribuzione. L'unica eccezione alla

presente condizione è la redistribuzione di un binario standard UnZipSFX (compreso SFXWiz) come parte di un archivio con estrazione automatica; ciò è permesso senza inclusione della presente licenza purché il normale banner SFW non sia stato rimosso dal binario o disabilitato.

3. Versioni modificate, comprese ma non limitate le porte a nuovi sistemi operativi, porte esistenti con nuove interfacce grafiche e versioni di librerie dinamiche, condivise o statiche, devono essere chiaramente contrassegnate come tali e non devono essere presentate erroneamente come fonte originale. Tali versioni modificate non devono inoltre essere ripresentate in maniera non corretta come pubblicazioni Info-ZIP, compresa senza limitazione l'etichettatura delle versioni modificate con i nomi "Info-ZIP" (o qualsiasi loro variazione compreso ma non limitato al diverso utilizzo delle maiuscole), "Pocket UnZip", "WiZ" o "MacZip"

senza l'esplicito permesso di Info-Zip. Tali versioni modificate non possono inoltre essere utilizzate in modo erroneamente rappresentativo degli indirizzi Zip-Bugs o Info-ZIP o degli URL Info-ZIP.

4. Info-ZIP ritiene il diritto di utilizzare i nomi "Info-ZIP," "Zip," "UnZip," "UnZipSFX," "WiZ," "Pocket UnZip," "Pocket Zip" e "MacZip" come fonte propria e per la pubblicazione di binari.

Aggiornamento software

Il sistema Infotainment permette di scaricare e installare gli aggiornamenti software selezionati con una connessione wireless.

Avviso

La disponibilità degli aggiornamenti software online del veicolo varia a seconda del veicolo e del paese. Maggiori informazioni nella nostra Home page.

Connessione a internet

Il download online degli aggiornamenti software del veicolo richiede una connettività Internet, a cui si può accedere con la connessione OnStar incorporata o con un altro hotspot Wi-Fi protetto da password, fornito ad esempio da un telefono cellulare.

Per collegare il sistema Infotainment a un hotspot, selezionare **Settings** nella schermata iniziale, **Wi-Fi** e poi **Manage Wi-Fi Networks**. Selezionare la rete Wi-Fi desiderata e seguire le istruzioni sullo schermo.

Aggiornamenti

Il sistema richiederà di scaricare e installare alcuni aggiornamenti. C'è anche la possibilità di controllare gli aggiornamenti manualmente.

Per controllare gli aggiornamenti manualmente, selezionare **Settings** nella schermata iniziale, **Software Information** e poi **System Update**. Seguire le istruzioni sullo schermo.

Avviso

La sequenza di download e l'installazione degli aggiornamenti possono variare a seconda del veicolo.

Avviso

Nel corso dell'installazione il veicolo potrebbe non essere operativo.

Marchi registrati

Apple Inc.

Apple CarPlay™ è un marchio registrato di Apple Inc.

App Store® e iTunes Store® sono marchi registrati di Apple Inc.

iPhone®, iPod®, iPod touch®, iPod nano®, iPad® e Siri® sono marchi registrati di Apple Inc.

Bluetooth SIG, Inc.

Bluetooth® è un marchio registrato di Bluetooth SIG, Inc.

DivX, LLC

DivX® e DivX Certified® sono marchi registrati di DivX, LLC.

EnGIS Technologies, Inc.

BringGo® è un marchio registrato di EnGIS Technologies, Inc.

Google Inc.

Android™ e Google Play™ Store sono marchi registrati di Google Inc.

Stitcher Inc.

Stitcher™ è un marchio registrato di Stitcher, Inc.

Verband der Automobilindustrie e.V.

AdBlue® è un marchio registrato di VDA.

Registrazione dei dati del veicolo e privacy

Sistemi di registrazione dei dati di eventi

Questo veicolo è dotato di unità di controllo elettroniche. Le unità di controllo elaborano i dati che ricevono dai sensori del veicolo, oppure quelli che vengono autogenerati dalle unità di controllo stesse o scambiati tra di loro. Certe unità di controllo sono necessarie perché il veicolo funzioni in modo sicuro, altre forniscono assistenza durante la marcia (sistemi di assistenza al conducente), e altre ancora sono adibite a funzioni di comfort o infotainment.

Di seguito sono riportate informazioni generali sull'elaborazione dei dati nel veicolo. Per ulteriori informazioni su quali dati specifici vengono caricati, memorizzati e trasmessi a terzi dal veicolo, oltre allo scopo di queste procedure, consultare la parola chiave Protezione dei dati, strettamente collegata ai riferimenti relativi alle caratteristiche funzionali interes-

sate, nel relativo manuale d'uso o nelle condizioni generali di vendita. Queste informazioni sono anche disponibili online.

Dati operativi del veicolo

Le unità di controllo trattano dati sul funzionamento del veicolo.

Tali dati comprendono, ad esempio:

- informazioni sullo stato del veicolo (ad es. velocità, ritardo di movimento, accelerazione laterale, velocità di rotazione delle ruote, indicazione "cinture allacciate")
- condizioni ambientali (ad es. temperatura, sensore pioggia, sensore di distanza)

Di norma tali dati sono provvisori e non vengono memorizzati per più di un ciclo operativo, ma solo elaborati a bordo del veicolo stesso. Le unità di controllo sono spesso dotate di memorizzazione dati (inclusa la chiave del veicolo). Questi vengono utilizzati per registrare in modo temporaneo o permanente informazioni sulle condizioni del veicolo, la

sollecitazione dei componenti, i requisiti di manutenzione, anomalie tecniche ed errori.

A seconda del livello di apparecchiature tecniche, i dati memorizzati sono i seguenti:

- stato operativo dei componenti del sistema (ad es. livello di riempimento, pressione dei pneumatici, stato della batteria)
- difetti e guasti a componenti importanti del sistema (ad es. luci, freni)
- la reazione dei sistemi in particolari situazioni di guida (ad es. attivazione dell'airbag o del controllo elettronico della stabilità)
- informazioni su situazioni che hanno provocato danni al veicolo
- in caso di veicoli elettrici, la carica della batteria ad alta tensione e l'autonomia stimata

In casi particolari (ad es. se il veicolo rileva un malfunzionamento), potrebbe essere necessario memorizzare dati che sarebbero altrimenti volatili.

Quando si utilizza un servizio (ad es., riparazione o manutenzione), i dati operativi memorizzati possono essere consultati insieme al numero di telaio e, se necessario, utilizzati. I dati del veicolo possono essere consultati dal personale della rete di servizio (ad es. officine, produttori) o da terzi (ad es. servizi di riparazione in caso di rottura del veicolo). Lo stesso vale per gli interventi in garanzia e per le operazioni di garanzia di qualità.

I dati vengono solitamente letti tramite la porta OBD (On-Board Diagnostics, diagnostica a bordo), che deve essere installata sul veicolo per legge. I dati operativi riportano le condizioni tecniche del veicolo o dei suoi componenti individuali e contribuiscono alla diagnosi dei guasti, al rispetto degli obblighi di garanzia e al miglioramento della qualità. Tali dati, in particolare le informazioni relative a sollecitazioni dei componenti, anomalie tecniche, errori del conducente e altri guasti, sono trasmessi al produttore quando opportuno, insieme al numero di telaio. Il produttore è inoltre responsabile del

prodotto. Il produttore potrebbe anche utilizzare i dati operativi dal veicolo in caso di richiamo dei prodotti. Tali dati possono essere utilizzati anche per verificare la garanzia del cliente e i reclami coperti da garanzia.

Le memorie guaste possono essere ripristinate da un'azienda specializzata durante la manutenzione o riparazione, oppure su richiesta del proprietario.

Funzioni di comfort e infotainment

Le impostazioni di comfort e le impostazioni personalizzate possono essere memorizzate nel veicolo e modificate o azzerate in qualsiasi momento.

A seconda della versione di veicolo, queste comprendono

- posizione del sedile e del volante
- impostazioni del telaio e dell'aria condizionata
- impostazioni personalizzate, come l'illuminazione interna

Per le funzioni selezionate, è possibile inserire i propri dati nelle funzioni di infotainment del veicolo.

A seconda della versione di veicolo, queste comprendono

- dati multimediali come musica, video o fotografie da riprodurre nel sistema multimediale integrato
- dati dell'indirizzo da utilizzare con il sistema vivavoce o il sistema di navigazione integrato
- destinazioni
- dati sull'utilizzo dei servizi online

I dati per le funzioni di comfort e infotainment possono essere memorizzati sul veicolo o conservate in un dispositivo connesso (ad es. uno smartphone, una chiave USB o un lettore MP3). I dati inseriti dall'utente possono essere cancellati in qualsiasi momento.

Tali dati possono essere trasmessi dal veicolo su richiesta dell'utente, in particolare quando si utilizzano servizi internet in base alle impostazioni selezionate.

Integrazione delle funzioni smartphone, ad es. Android Auto o Apple CarPlay

Se la versione del veicolo è dotata delle apposite funzioni, è possibile connettere il proprio smartphone o altro dispositivo multimediale per controllarlo tramite i comandi integrati del veicolo. In tal caso, lo schermo e il suono dello smartphone possono essere riprodotti nel sistema multimediale. Allo stesso tempo, il veicolo trasmette delle informazioni specifiche allo smartphone. A seconda del tipo di integrazione tra veicolo e smartphone, i dati trasmessi comprendono informazioni sulla posizione, modalità giorno / notte e altre informazioni generali sul veicolo. Per ulteriori informazioni, vedere le istruzioni per l'uso del veicolo / sistema infotainment.

L'integrazione tra smartphone e veicolo consente l'utilizzo a certe app, come quelle per la navigazione o la riproduzione di musica. Non è possibile integrare ulteriormente smartphone e veicolo, in particolare per quanto riguarda l'accesso attivo ai

dati del veicolo. La natura di eventuali ulteriori trattamenti dei dati è determinata dal produttore dell'app utilizzata. La possibilità o meno di modificare le impostazioni dipende dall'app in questione e dal sistema operativo dello smartphone.

Servizi online

I veicoli dotati di connessione di rete possono scambiare dati con altri sistemi. La connessione di rete viene stabilita tramite un dispositivo trasmettitore posto nel veicolo o un dispositivo mobile fornito dall'utente (ad es. uno smartphone). Tramite la connessione alla rete è possibile usufruire delle funzioni online. Le funzioni online comprendono servizi e applicazioni / app online fornite dal produttore o da altri fornitori.

Servizi proprietari

Le funzioni dei servizi online forniti dal produttore sono descritte nell'apposita sezione (ad es. Manuale di uso e manutenzione, sito web del produttore) insieme alle rispettive informazioni sulla protezione dei dati

personali. I dati personali potrebbero essere utilizzati per fornire servizi online. In questo caso lo scambio di dati avviene tramite una connessione protetta, ad es. tramite gli appositi sistemi informatici forniti dal produttore. La raccolta, il trattamento e l'utilizzo dei dati personali per la preparazione di servizi avvengono esclusivamente quando legalmente consentito, ad es. nel caso di sistemi di comunicazione d'emergenza prescritti dalla legge, di un accordo contrattuale o mediante consenso dell'utente.

I sistemi, le funzioni (a pagamento, in certa misura) e, in certi casi, la connessione di rete del veicolo, possono essere attivati o disattivati. Sono escluse le funzioni e i servizi previsti dalla legge, quali i sistemi di comunicazione di emergenza.

Servizi di terzi

Se si utilizzano servizi online di altri fornitori (terzi), tali servizi sono soggetti alle condizioni di responsabilità, protezione dei dati e utilizzo del

fornitore in questione. In questi casi, spesso il produttore non ha alcuna autorità sul contenuto scambiato.

Pertanto, si prega di verificare la natura e lo scopo della raccolta e dell'utilizzo dei dati personali nell'ambito di servizi forniti da fornitori terzi.

Identificazione frequenza radio (RFID)

La tecnologia RFID viene utilizzata in alcuni veicoli per funzioni come il monitoraggio della pressione pneumatici e del dispositivo elettronico di bloccaggio motore. Viene utilizzata anche assieme a dispositivi come telecomandi per la chiusura e l'apertura delle portiere e l'avvio. La tecnologia RFID nei veicoli Opel non utilizza né registra dati personali o collegamenti ad altri sistemi Opel che contengono informazioni personali.

Indice analitico

A		
Abbaglianti	117, 144	
Accessori e modifiche alla vettura	253	
AdBlue.....	116, 177	
Aggiornamento software.....	333	
Airbag e pretensionatori delle cinture di sicurezza	113	
Alette parasole	44	
Allarme angolo morto laterale....	226	
Allarme collisione anteriore.....	209	
Alzacristalli elettrici	42	
Antiabbagliamento automatico	41	
Antiabbagliamento manuale	41	
Assistente ai segnali stradali.....	119	
Assistente all'uso degli abbaglianti.....	144	
Assistenza all'uso degli abbaglianti.....	117	
Assistenza alla frenata	189	
Assistenza per le partenze in salita	189	
Attrezzi	277	
Attrezzi per il veicolo.....	277	
Ausilio al mantenimento di corsia.....	115, 240	
Autostop.....	172	
Avviamento	17	
Avviamento del motore	170	
Avviamento di emergenza	295	
Avviamento e funzionamento.....	168	
Avvisatore acustico	13, 94	
Avvisatore ottico	146	
Avviso cambio di corsia.....	228	
Avviso di traffico posteriore.....	234	
B		
Barra di traino.....	248	
Batteria veicolo	258	
Bloccaggio automatico	28	
BlueInjection.....	177	
Bocchette dell'aria.....	165	
Bocchette di ventilazione fisse ..	165	
Bocchette di ventilazione orientabili	165	
Bracciolo.....	56, 58	
C		
Cambio	16	
Cambio automatico	180	
Cambio delle marce	181	
Cambio di misura dei pneumatici e dei cerchi	284	
Cambio manuale	185	
Cambio marcia.....	115	
Capacità	318	
Carburante.....	243	
Carburante per motori a benzina	243	
Carburante per motori diesel	244	
Carica induttiva.....	100	
Carico tetto.....	90	

Cassetto portaoggetti	77
Cassetto anteriore.....	78
Catene da neve	285
Chiave, impostazioni memorizzate.....	25
Chiavi	20
Chiavi, serrature.....	20
Chiusura centralizzata	26
Cintura di sicurezza	8
Cintura di sicurezza a tre punti di ancoraggio	60
Cinture.....	59
Cinture di sicurezza	59
Climatizzatore	15
Cofano	254
Cofano attivo.....	75
Comandi.....	93
Comandi al volante	93
Consigli per la guida.....	168
Consigli per la guida e per il traino	248
Contachilometri	108
Contachilometri parziale	108
Contagiri	109
Controlli sul veicolo.....	254
Controllo automatico dei fari	144
Controllo automatico della velocità di crociera	118, 195
Controllo della stabilità per il traino	251

Controllo delle luci del quadro strumenti	150
Controllo del veicolo	168
Controllo elettronico della stabilità.....	191
Controllo elettronico della stabilità disinserito.....	115
Controllo elettronico della stabilità e Sistema di controllo della trazione.....	115
Convertitore catalitico	177
Copertura del vano di carico	82
Copertura portaoggetti del pianale posteriore	84
Copricerchi	284
Coprifari appannati	150
Cruise control adattivo.....	118, 198
Cura dell'abitacolo	302
Cura della vettura.....	299
Cura delle parti esterne	299

D

Dati del motore	312
Dati del veicolo.....	309
Dati tecnici del veicolo	3
DEF.....	177
Demolizione dei veicoli	254
Denominazione dei pneumatici .	279
Dichiarazione di conformità.....	325
Dimensioni del veicolo	317

Dimensioni di installazione del gancio di traino	323
Disattivazione degli airbag . .	66, 113
Display del cambio	180
Display di livello base.....	119
Display di manutenzione	110
Display Head-Up.....	128
Dispositivi di traino	249
Dispositivo di assistenza segnaletica stradale.....	236
Dispositivo elettronico di bloccaggio motore	38, 117
Dispositivo salvacarica della batteria	154
Distanza anteriore.....	115
Driver Information Center.....	119

E

Esecuzione dei lavori	254
Etichetta airbag.....	61

F

Fari.....	143
Fari alogeni	262
Fari LED.....	118, 147, 264
Fendinebbia	149
Fendinebbia anteriori	118, 264
Filtro antiparticolato.....	176
Filtro di scarico.....	176
Finestrini.....	41
Foratura.....	291

Forma convessa	39
Frenata di emergenza attiva.....	213
Freni	186, 258
Freno di stazionamento.....	186, 187
Freno di stazionamento elettrico.....	114, 187
Funzionamento regolare del climatizzatore	166
Funzioni di illuminazione.....	152
Fusibili	272

G

Gancio di traino.....	248
Gas di scarico	176
Guasto	184
Guasto al freno di stazionamento elettrico.....	114

I

Identificazione del motore.....	308
Identificazione frequenza radio (RFID).....	337
Illuminazione all'entrata	152
Illuminazione della consolle centrale	152
Illuminazione esterna	12
Illuminazione in curva.....	147
Imbuto.....	245
Impianto di allarme antifurto	35
Impianto elettrico.....	272
Impianto freni e frizione	114

Impostazioni memorizzate.....	25
Indicatore della temperatura del liquido di raffreddamento del motore	110
Indicatore del livello carburante .	110
Indicatori.....	108
Indicatori di direzione	112, 149
Indicatori di direzione laterali	271
Indicazioni distanza anteriore....	212
Informazioni generali	248
Informazioni sul carico	90
Informazioni sulla manutenzione	303
Interruttore dei fari	143
Interruzione alimentazione elettrica	184
Interruzione di carburante al motore durante la decelerazione	172
Introduzione	3

K

Kit di pronto soccorso	88
Kit di riparazione dei pneumatici	285

L

Leva del cambio.....	181
Limitatore di velocità.....	118, 197
Liquidi e lubrificanti raccomandati	304, 309
Liquido dei freni	258
Liquido dei freni e della frizione..	304

Liquido di lavaggio	257
Liquido di raffreddamento del motore	256
Liquido di raffreddamento e antigelo.....	304
Liquido per impianto di scarico diesel.....	177
Livello carburante minimo	117
Luci della targa	272
Luci di lettura	151
Luci di parcheggio	150
Luci di posizione.....	143
Luci di retromarcia	150
Luci diurne	147
Luci esterne	117, 143
Luci interne.....	150, 151, 272
Luci in uscita	153
Luci nelle alette parasole	152
Luci posteriori	266
Lunotto termico	44

M

Manutenzione	166, 303
Marchi registrati.....	333
Martinetto.....	277
Massaggio.....	57
Messaggi del veicolo	131
Modalità manuale	182
Modalità posteggiatore.....	127

N			
Numero di telaio (VIN)	307		
O			
Occhielli di ancoraggio	85		
Oggetti e bagagli.....	77		
Olio motore	255, 304, 309		
OnStar.....	138		
Orologio.....	97		
Oscuramento automatico	40		
P			
Panne.....	297		
Panoramica del quadro strumenti	10		
Parabrezza.....	41		
Parabrezza riscaldato.....	44		
Parcheggio	18, 175		
Pericoli e avvertimenti	4		
Personalizzazione del veicolo ...	133		
Pneumatici invernali	278		
Poggiatesta	47		
Portabibite	77		
Portaoggetti della consolle centrale	78		
Portaoggetti posteriore.....	82		
Portapacchi	89		
Porta USB.....	99		
Portiera aperta	119		
Portiere.....	29		
Posaceneri	101		
Posizione dei sedili	49		
		Posizioni di montaggio dei sistemi di sicurezza per bambini	71
		Potenza trattenuta disattivata....	170
		Preriscaldamento	116
		Presca dell'aria	166
		Prese di corrente	99
		Pressione dei pneumatici . .	279, 319
		Pressione dell'olio motore	117
		Prestazioni	314
		Profondità del battistrada	283
		Programmi di marcia elettronici .	183
		Protezione anteriore per i pedoni	217
		Q	
		Quadro strumenti	102
		Quickheat (Riscaldatore rapido).	164
		R	
		REACH.....	329
		Registrazione dei dati del veicolo e privacy.....	334
		Regolazione degli specchietti	8
		Regolazione dei poggiatesta	8
		Regolazione dei sedili	6
		Regolazione dei sedili elettrici	52
		Regolazione della profondità delle luci	146
		Regolazione del volante	9, 93
		Regolazione elettrica	39
		Regolazione manuale dei sedili....	50
		Rete di sicurezza	85
		Retronebbia	118, 149, 266
		Riconoscimento software.....	330
		Riduzione catalitica selettiva.....	177
		Rifornimento	245
		Rilevamento dei pedoni.....	118
		Rilevato veicolo davanti.....	118
		Rimessaggio del veicolo.....	253
		Riparazioni di danni da collisione	329
		Riscaldamento	56, 58
		Riscaldamento dei sedili Riscaldamento sedile, anteriore	56
		Riscaldamento sedile, posteriore.....	58
		Riscaldatore ausiliario.....	164
		Rivestimenti.....	302
		Rodaggio di un veicolo nuovo ...	168
		Ruota di scorta	291
		Ruote e pneumatici	278
		S	
		Sbloccaggio del veicolo	6
		Scatola portafusibili nel quadro strumenti	276
		Scatola portafusibili nel vano motore	273
		Sedili anteriori.....	49
		Sedili posteriori.....	58
		Segnalatori di emergenza	148
		Segnalazione di cintura di sicurezza non allacciata	112

Segnali acustici	132	Sistemi di controllo dell'assetto. .	190	Tergi/lavalunotto	96
Sicure per bambini	29	Sistemi di registrazione dei dati		Tetto.....	45
Sicurezza del veicolo.....	35	di eventi.....	334	Tettuccio apribile	45
Simboli	4	Sistemi di rilevamento oggetti... .	219	Traino.....	248, 297
Sistema airbag	61	Sistemi di sicurezza per bambini..	68	Traino del veicolo	297
Sistema airbag a tendina	66	Sistemi tergilavacrystalli	13	Traino di un altro veicolo	298
Sistema airbag frontale	65	Sostituzione delle lampadine	262	Traino di un rimorchio	248
Sistema airbag laterale	65	Sostituzione delle ruote	290	Trazione integrale	186
Sistema chiave elettronica.....	22	Sostituzione delle spazzole		Triangolo d'emergenza	88
Sistema di antibloccaggio	187	tergicristalli	261	U	
Sistema di antibloccaggio (ABS)	115	Specchietti pieghevoli	39	Uso dei fari all'estero	146
Sistema di ausilio al		Specchietti retrovisori esterni.....	39	Uso del presente manuale	3
parcheggio	40, 219	Specchietti retrovisori interni.....	41	V	
Sistema di bloccaggio antifurto . .	35	Specchietti riscaldati	40	Vani portaoggetti.....	77
Sistema di climatizzazione	155	Spia MIL	114	Vano di carico	29, 79
Sistema di climatizzazione		Spie.....	108, 112	Vano portaocchiali	78
elettronico	159	Spurgo del sistema di		Vano portaoggetti nel bracciolo ...	78
Sistema di controllo della		alimentazione diesel	261	Ventilazione.....	57
trazione	190	Sterzare.....	168	Videocamera posteriore	232
Sistema di controllo della		Strumentazione.....	108	Visualizzatore Deluxe.....	119
trazione disinserito.....	116	T		Visualizzatore di livello medio....	119
Sistema di gestione del carico	85	Tachimetro	108	Visualizzatore Info.....	127
Sistema di guida interattiva (IDS)	192	Targhetta di identificazione	307	Volante riscaldato	94
Sistema di monitoraggio		Tasto di azionamento.....	169		
pressione pneumatici.....	116, 281	Telecomando	21		
Sistema di ricarica	113	Temperatura del liquido di			
Sistema di visione panoramica... .	229	raffreddamento del motore	116		
Sistema stop-start.....	172	Temperatura esterna	97		
Sistemi di assistenza al		Tergi/lavacrystalli	94		
conducente.....	195				

www.opel.com

Copyright by Opel Automobile GmbH, Rüsselsheim, Germany.

Le informazioni contenute nella presente pubblicazione sono valide a partire dalla data indicata di seguito. Opel Automobile GmbH si riserva il diritto di apportare modifiche a specifiche tecniche, funzionalità e design dei veicoli relativamente alle informazioni contenute nella presente pubblicazione nonché alla pubblicazione stessa.

Edizione: Gennaio 2019, Opel Automobile GmbH, Rüsselsheim.

Stampato su carta sbiancata senza cloro.

ID-OINBOLSE1901-it

