

# MOVANO

Manuale di uso e manutenzione





---

# Contenuto

Introduzione .....	2
In breve .....	6
Chiavi, portiere e finestrini .....	20
Sedili, sistemi di sicurezza .....	48
Oggetti e bagagli .....	78
Strumenti e comandi .....	89
Illuminazione .....	115
Sistema Infotainment .....	124
Climatizzatore .....	223
Guida e funzionamento .....	241
Cura del veicolo .....	288
Manutenzione .....	334
Dati tecnici .....	338
Informazioni per il cliente .....	343
Conversioni del telaio .....	351
Indice analitico .....	368

## Introduzione

Carburante

Codice

Olio motore

Qualità

Viscosità

Pressione dei pneumatici

Misura pneumatici

Ant.

Post.

Pneumatici estivi

Pneumatici invernali

Masse

Massa complessiva a pieno carico

- Massa a vuoto, modello base

= Carico utile



## Dati tecnici del veicolo

Scriva i dati della sua auto nella pagina precedente, in modo da averli sempre a portata di mano.

Consultare le sezioni "Manutenzione", "Dati tecnici", la targhetta di identificazione e i documenti di registrazione nazionale.

## Introduzione

Questa vettura rappresenta un'ingegnosa sintesi di tecnologia avanzata, sicurezza, tutela dell'ambiente ed economicità di esercizio.

Il presente manuale di uso e manutenzione fornisce tutte le informazioni necessarie per un utilizzo sicuro ed efficiente della vettura.

Informare i passeggeri riguardo le possibilità di incidente e lesioni derivanti da un uso non corretto della vettura.

È sempre necessario rispettare le leggi del Paese in cui ci si trova. Che potrebbero avere contenuti diversi da quanto affermato in questo manuale di uso e manutenzione.

La mancata considerazione della descrizione fornita nel presente manuale può avere effetto sulla garanzia.

Quando il presente manuale di uso e manutenzione indica di rivolgersi ad un'officina, consigliamo di contattare un Riparatore Autorizzato Opel.

Tutti i Riparatori Autorizzati Opel offrono un servizio eccellente a prezzi ragionevoli. Dispongono di meccanici esperti, formati da Opel, che lavorano in base alle istruzioni specifiche Opel.

Conservare sempre la documentazione fornita insieme al veicolo a portata di mano all'interno del veicolo stesso.

## Uso del presente manuale

- Il presente manuale descrive tutte le caratteristiche e le funzioni del veicolo acquistato. **Alcune descrizioni, tra cui le descrizioni relative al display e alle funzioni dei menu, potrebbero non essere valide per il veicolo acquistato a causa della**

**variante di modello, di specifiche locali, equipaggiamenti speciali o accessori.**

- La sezione "In breve" fornisce una prima panoramica generale.
- L'indice dei contenuti all'inizio del presente manuale e di ogni sezione facilita la ricerca degli argomenti di interesse.
- L'indice analitico consente di trovare gli argomenti richiesti.
- Questo manuale di uso e manutenzione illustra i veicoli con guida a sinistra. Il funzionamento descritto è simile per i veicoli con guida a destra.
- Nel manuale di uso e manutenzione sono riportati i codici interni dei motori. La denominazione commerciale corrispondente viene riportata alla sezione "Dati tecnici".
- Le indicazioni direzionali, come destra, sinistra, anteriore o posteriore, riportate nelle descrizioni, si riferiscono sempre al senso di marcia.

- Per i messaggi a video potrebbe non essere disponibile la lingua richiesta.
- I messaggi del display e le etichette interne sono scritti in **grassetto**.

## Pericolo, Avvertenza, Attenzione

### Pericolo

Il testo evidenziato con ** Pericolo** indica il rischio di possibili lesioni mortali. La mancata osservanza delle istruzioni fornite può causare un rischio mortale.



### Avvertenza

Il testo evidenziato con ** Avvertenza** indica il rischio di possibili incidenti o lesioni. La mancata osservanza delle istruzioni fornite può causare lesioni.

### Attenzione

Il testo evidenziato con **Attenzione** indica la possibilità per il veicolo di subire danni. La mancata osservanza delle istruzioni fornite può causare danni al veicolo.

## Simboli

I riferimenti alle pagine sono indicati dal simbolo . Il simbolo  significa "vedi pag.".

I riferimenti di pagina e le voci dell'indice si riferiscono ai paragrafi rientrati forniti nella sezione Indice.

Buon viaggio.

**Il vostro Opel Team**



## In breve

### Informazioni iniziali sulla guida

#### Sbloccaggio del veicolo

##### Sbloccaggio con la chiave

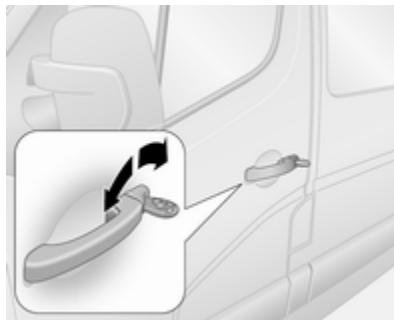

Ruotare la chiave nella serratura della portiera del conducente. Aprire le portiere tirando le maniglie.

#### Sbloccaggio portiere con telecomando



A seconda della configurazione del veicolo:

Per sbloccare le portiere anteriori, premere . Premere nuovamente per sbloccare tutto il veicolo.

Aprire le portiere tirando le maniglie.

Con il tasto 3 del telecomando, premere . Si sblocca solo il vano di carico.

Telecomando ⇨ 21.

Chiusura centralizzata ⇨ 24.

Impianto di allarme antifurto ⇨ 38.

## Sbloccaggio con la chiave elettronica

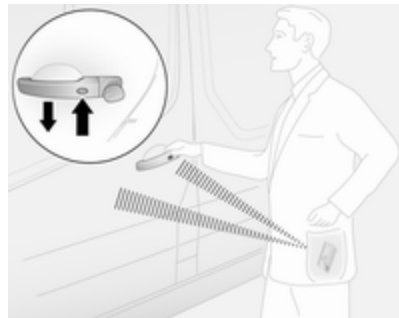

Premere il pulsante sulla maniglia della portiera esterna quando la chiave elettronica è fuori raggio di rilevamento (circa 1 m dalle portiere anteriori o dal vano di carico) e tirare la maniglia per aprire.

Sistema chiave elettronica ⇨ 22.

## Regolazione dei sedili

### Regolazione longitudinale

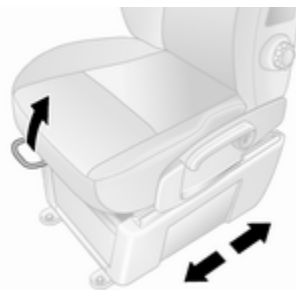

Tirare la maniglia, spostare il sedile, rilasciare la maniglia.

Cercare di muovere il sedile avanti e indietro per accertarsi che il sedile sia bloccato in posizione.

Posizione dei sedili ⇨ 50.

Regolazione dei sedili ⇨ 51.

## Inclinazione degli schienali

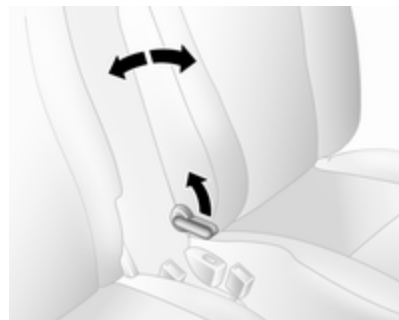

Tirare la leva, regolare l'inclinazione e rilasciare la leva. Il sedile deve scattare in posizione in maniera udibile.

Posizione dei sedili ⇨ 50.

Regolazione dei sedili ⇨ 51.

### Altezza del sedile



#### Azionamento della leva

verso l'alto : per alzare il sedile  
verso il basso : per abbassare il sedile

Posizione dei sedili ⇨ 50.

Regolazione dei sedili ⇨ 51.

### Regolazione dei poggiatesta

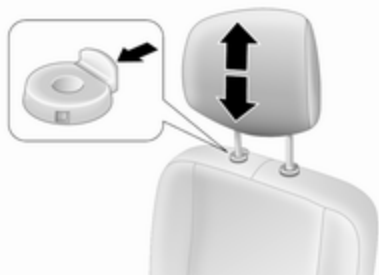

Premere il pulsante di sblocco, regolare l'altezza, bloccare in posizione. Poggiatesta ⇨ 48.

### Cintura di sicurezza



Estrarre la cintura di sicurezza e allacciare la fibbia. La cintura di sicurezza non deve essere attorcigliata e deve aderire bene al corpo. Lo schienale non deve essere eccessivamente inclinato all'indietro (inclinazione massima consigliata 25° circa).

Per slacciare la cintura, premere il pulsante rosso sulla fibbia della cintura.

Posizione dei sedili ⇨ 50.

Cinture di sicurezza ⇨ 59.

Sistema airbag ⇨ 63.

## Regolazione degli specchietti

### Specchietto retrovisore interno

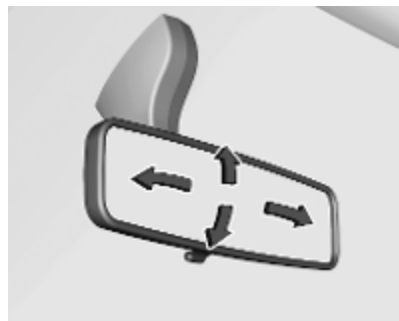

Per regolare lo specchietto, spostare il suo alloggiamento nella direzione desiderata.

Specchietto interno, specchietto ad ampia visuale ⇨ 42.

Display videocamera posteriore ⇨ 43.

### Specchietti retrovisori esterni

#### Regolazione manuale

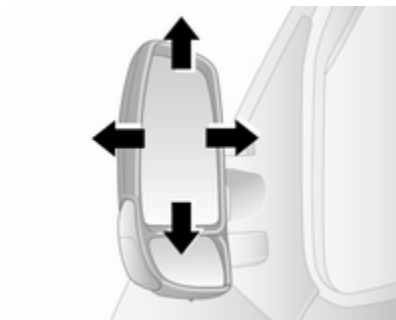

Regolare lo specchietto secondo necessità.

Specchietti retrovisori esterni ⇨ 41.

#### Regolazione elettrica



Selezionare lo specchietto esterno pertinente e regolarlo ruotando la leva di comando.

Specchietti esterni convessi ⇨ 41.

Regolazione elettrica ⇨ 41.

Specchietti esterni pieghevoli ⇨ 41.

Specchietti retrovisori esterni termici ⇨ 42.

## Regolazione del volante

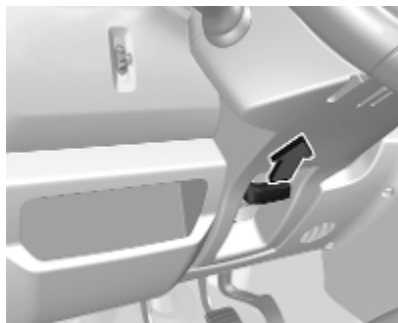

Sbloccare la leva, regolare la posizione del volante, quindi riportare la leva in posizione iniziale e accertarsi che sia completamente bloccata.

Effettuare la regolazione del volante solo a veicolo fermo e bloccasterzo disinserito.

Sistema airbag ⇨ 63.

Posizioni dell'accensione ⇨ 243.



## Panoramica del quadro strumenti

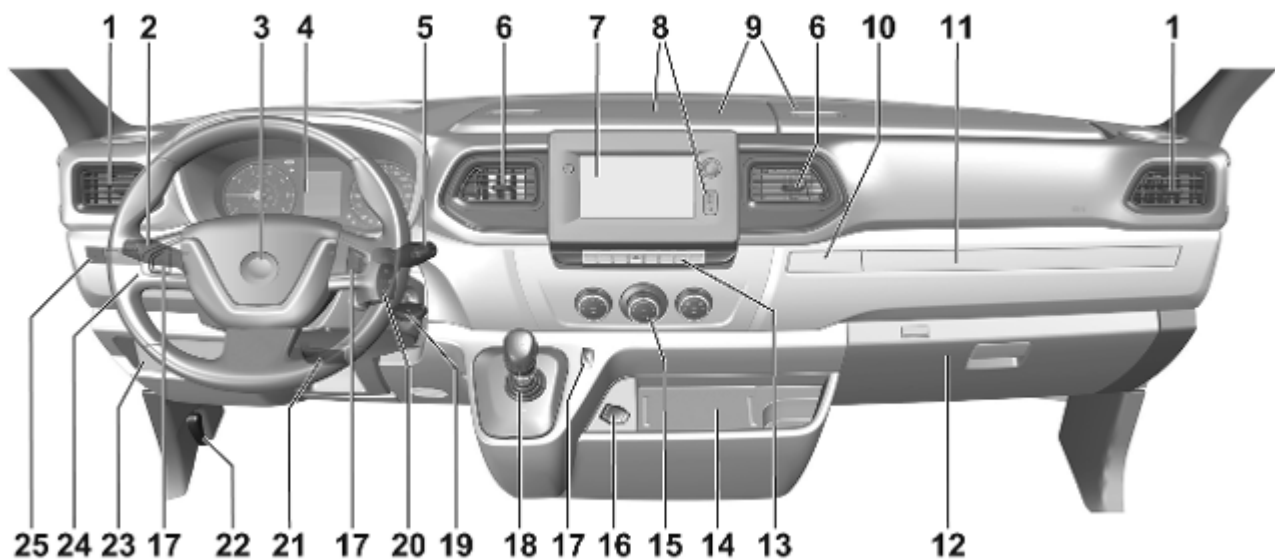

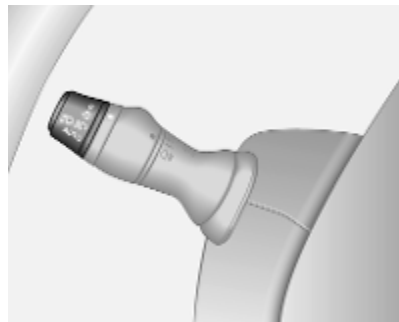

- |   |   |   |
|---|---|---|
| <p><b>1</b> Bocchette laterali dell'aria ... 238</p> <p><b>2</b> Interruttore dei fari ..... 115</p> <p style="padding-left: 20px;">Indicatori di direzione ..... 119</p> <p style="padding-left: 20px;">Fendinebbia / Retronebbia 119</p> <p style="padding-left: 20px;">Avvisatore ottico ..... 117</p> <p style="padding-left: 20px;">Abbaglianti ..... 116</p> <p style="padding-left: 20px;">Assistenza all'uso degli abbaglianti ..... 116</p> <p style="padding-left: 20px;">Illuminazione all'uscita ..... 122</p> <p><b>3</b> Avvisatore acustico ..... 90</p> <p style="padding-left: 20px;">Airbag del conducente ..... 66</p> <p><b>4</b> Strumenti ..... 96</p> <p style="padding-left: 20px;">Driver Information Centre .... 110</p> <p><b>5</b> Tergiparabrezza e lava parabrezza, lava e tergilunotto ..... 91</p> <p style="padding-left: 20px;">Pulsanti del Driver Information Centre ..... 110</p> <p><b>6</b> Bocchette dell'aria ..... 238</p> <p><b>7</b> Display informativo ..... 110</p> <p><b>8</b> Porta USB, ingresso AUX, slot per scheda SD ..... 93</p> | <p><b>9</b> Oggetti e bagagli ..... 78</p> <p><b>10</b> Portabibite ..... 79</p> <p><b>11</b> Vano ..... 78</p> <p><b>12</b> Cassettino portaoggetti ..... 79</p> <p><b>13</b> Sistema di ausilio al parcheggio ..... 275</p> <p style="padding-left: 20px;">Avvisatore di cambio accidentale della corsia di marcia ..... 281</p> <p style="padding-left: 20px;">Controllo elettronico della stabilità e controllo della trazione ..... 266</p> <p style="padding-left: 20px;">Segnalatori di emergenza .. 119</p> <p style="padding-left: 20px;">Chiusura centralizzata ..... 24</p> <p style="padding-left: 20px;">Sistema Stop-start ..... 245</p> <p style="padding-left: 20px;">Allarme angolo morto laterale ..... 277</p> <p style="padding-left: 20px;">Modalità ECO ..... 242</p> <p><b>14</b> Carica a induzione ..... 95</p> <p><b>15</b> Sistema di comando del climatizzatore ..... 223</p> <p><b>16</b> Presa di corrente ..... 93</p> | <p><b>17</b> Controllo automatico della velocità di crociera ..... 269</p> <p style="padding-left: 20px;">Limitatore di velocità ..... 271</p> <p><b>18</b> Cambio manuale ..... 259</p> <p style="padding-left: 20px;">Cambio manuale automatizzato ..... 260</p> <p><b>19</b> Interruttore di accensione ... 243</p> <p><b>20</b> Comandi Infotainment</p> <p><b>21</b> Regolazione del volante ..... 90</p> <p><b>22</b> Leva di sblocco del cofano 290</p> <p><b>23</b> Scatola portafusibili ..... 308</p> <p><b>24</b> Regolazione profondità luci 118</p> <p><b>25</b> Presa di forza ..... 287</p> <p style="padding-left: 20px;">Comando del minimo ..... 245</p> <p style="padding-left: 20px;">Modalità Laden kg ..... 262</p> |
|---|---|---|

## Illuminazione esterna



Ruotare l'interruttore dei fari esterni:

- O** : spento
-  : luci di posizione
-  : fari
- AUTO** : controllo automatico dei fari: i fari si accendono e spengono automaticamente.

Illuminazione ⇨ 115.

Controllo automatico dei fari ⇨ 116.

Dispositivo di avviso fari ⇨ 112.

Fendinebbia ⇨ 119.

Retronebbia ⇨ 120.

## Avvisatore ottico, abbaglianti e anabbaglianti

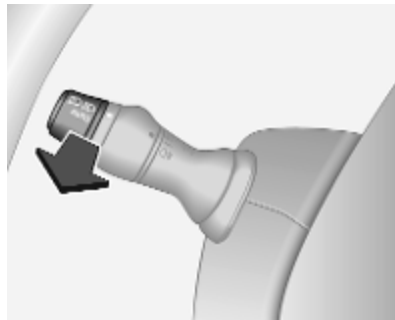

Tirare la leva.

Abbaglianti ⇨ 116.

Avvisatore ottico ⇨ 117.

## Indicatori di direzione

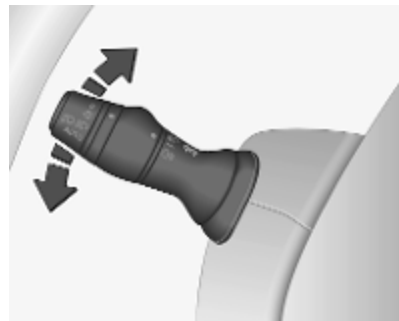

- verso l'alto : indicatore di direzione destro
- verso il basso : indicatore di direzione sinistro

Indicatori di direzione ⇨ 119.

## Segnalatori di emergenza



Azionato premendo .  
 Segnalatori di emergenza ⇨ 119.

## Avvisatore acustico



Premere .  
 Avvisatore acustico ⇨ 90.

## Sistemi tergilavacrystalli

### Tergicristalli

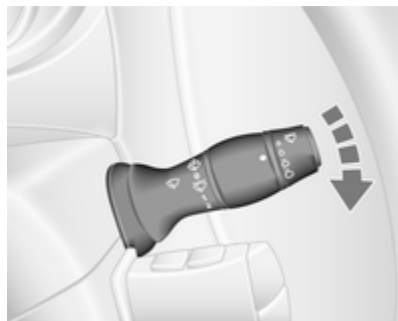

**0** : spento

 / **AUTO** : funzionamento a intermittenza o automatico con sensore pioggia

**1** : lento

**2** : veloce

Tergicristalli ⇨ 91.

Sostituzione delle spazzole tergi-  
 cristalli ⇨ 297.

## Lavacrystalli

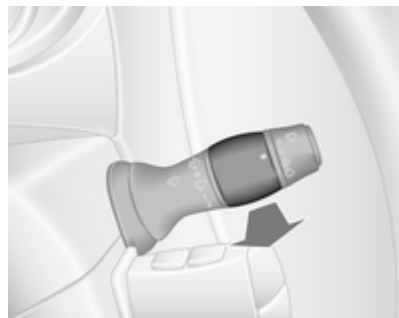

Tirare la leva.

azione breve : il tergicristallo effettua una passata e il liquido di lavaggio viene spruzzato sul tergicristallo

azione lunga : il tergicristallo effettua alcune passate e il liquido di lavaggio viene spruzzato sul tergicristallo

Lavacrystalli ⇨ 91.

Liquido lavacrystalli ⇨ 294.

## Climatizzatore

### Lunotto termico



Per azionare il riscaldamento premere .

Lunotto termico ⇨ 45.

### Specchietti retrovisori esterni riscaldati



Premendo  si attivano anche gli specchietti retrovisori esterni termici.

Specchietti retrovisori esterni termici ⇨ 42.

## Sbrinamento e disappannamento dei cristalli

### Sistema di comando del climatizzatore



- Accendere il raffreddamento **A/C**, se disponibile.
- Impostare il comando della temperatura al livello più caldo.
- Regolare la velocità della ventola al livello massimo.
- Portare il comando di distribuzione dell'aria su .
- Inserire il lunotto termico .
- Aprire opportunamente le bocchette laterali dell'aria e orientarle verso i finestrini delle portiere.

Sistema di climatizzazione ⇨ 223.

## Sistema di climatizzazione elettronico



Premere .

La temperatura e la distribuzione dell'aria vengono impostate automaticamente e la ventola funziona a velocità elevata.

Sistema di climatizzazione elettronico  
 ⇨ 225.

## Cambio

## Cambio manuale



Retromarcia: con il veicolo fermo, premere il pedale della frizione, quindi sollevare il collare sulla leva del cambio e innestare la marcia.

Se la marcia non si inserisce, portare la leva selettoria in posizione di folle, rilasciare il pedale della frizione e premerlo nuovamente; ripetere quindi la selezione della marcia.

Cambio manuale ⇨ 259.

## Cambio manuale automatizzato

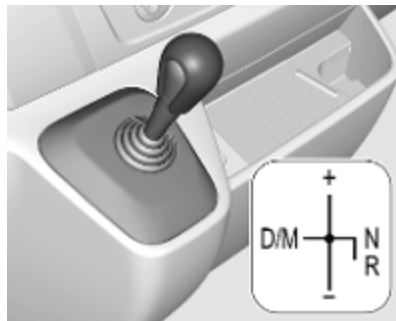

- N : folle
- : marcia
- + : marcia superiore
- : marcia inferiore
- D/M : passaggio tra modalità Automatica e Manuale
- R : retromarcia. Innestare solo a veicolo fermo.

Cambio manuale automatizzato  
 ⇨ 260.

## Avviamento

### Prima di mettersi in marcia, controllare

- Pressione pneumatici ⇨ 312 e condizioni ⇨ 341.
- Livello dell'olio motore e livelli dei fluidi ⇨ 291.
- Corretto funzionamento di finestrini, specchietti, luci esterne e luci della targa e assenza di sporco, neve e ghiaccio dagli stessi.
- Posizionamento corretto di specchietti ⇨ 41, sedili ⇨ 50 e cinture di sicurezza ⇨ 60.
- Corretto funzionamento dei freni a velocità ridotta, in particolare se i freni sono bagnati.

### Avviamento del motore

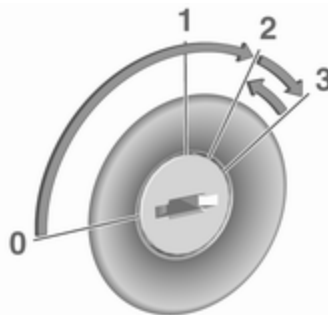

- Girare la chiave in posizione 1.
- Muovere leggermente il volante per sbloccare il bloccasterzo.
- Premere il pedale della frizione e quello del freno.
- Non azionare il pedale dell'acceleratore.
- Girare la chiave di accensione in posizione 2 per effettuare il preriscaldamento e attendere che la spia  nel Driver Information Centre si spenga.
- Ruotare la chiave in posizione 3 e rilasciarla.

Avviamento del motore ⇨ 244.

### Sistema Stop-start

Un Autostop è indicato quando la spia  si accende nel Driver Information Centre.

### Cambio manuale

Se il veicolo procede a bassa velocità o è fermo e alcune condizioni sono soddisfatte, attivare un Autostop come segue:

- premere il pedale della frizione
- portare la leva del cambio in folle
- rilasciare il pedale della frizione

Per riavviare il motore, con la leva del cambio in folle premere il pedale della frizione.

### Cambio manuale automatizzato

Se il veicolo è fermo e alcune condizioni sono soddisfatte, attivare un Autostop come segue:

- leva del cambio in posizione N (o D/M)
- premere a fondo il pedale del freno
- non accelerare

Per riavviare il motore, con la leva del cambio in posizione **N** (o **D/M**) e il freno di stazionamento rilasciato, lasciare il pedale del freno.

Sistema Start-stop ⇨ 245.

## Parcheggio

### ⚠ Avvertenza

- Non parcheggiare il veicolo su una superficie facilmente infiammabile. L'elevata temperatura dell'impianto di scarico potrebbe incendiare la superficie.
- Inserire sempre il freno di stazionamento senza premere il pulsante di rilascio. Se il veicolo viene parcheggiato in salita o in discesa, tirare il freno di stazionamento quanto più possibile. Premere contemporaneamente il pedale del freno per ridurre lo sforzo necessario per tirare il freno di stazionamento.
- Spegnerne il motore.
- Se il veicolo si trova su una superficie pianeggiante o in salita, inserire la prima marcia. Inoltre, in salita, girare le ruote anteriori nella direzione oppo-

sta rispetto al cordolo del marciapiede.

Se il veicolo si trova in discesa, inserire la retromarcia. Inoltre, girare le ruote anteriori verso il cordolo del marciapiede.

- Chiudere i finestrini.
- Rimuovere la chiave di accensione dall'interruttore. Ruotare il volante fino ad avvertire lo scatto di inserimento del bloccasterzo.
- Bloccare il veicolo premendo  sul telecomando ⇨ 24.
- Attivare il sistema di allarme anti-furto ⇨ 38.
- Le ventole di raffreddamento del motore potrebbero continuare a funzionare anche a motore spento ⇨ 290.

### Attenzione

Al fine di proteggere il turbocompressore, dopo aver viaggiato a un regime di giri del motore elevato o



con elevati carichi sul motore, far girare brevemente il motore a carico ridotto o in folle per circa 30 secondi prima di spegnerlo.

Chiavi, serrature ⇨ 20.

Inattività della vettura ⇨ 289.

## Chiavi, portiere e finestrini

<b>Chiavi, serrature</b> .....	<b>20</b>
Chiavi .....	20
Car Pass .....	21
Telecomando .....	21
Sistema chiave elettronica .....	22
Serrature portiere .....	23
Serrature portiere manuali .....	24
Chiusura centralizzata .....	24
Serrature elettriche portiere .....	30
Bloccaggio automatico .....	30
Sicure per bambini .....	31
<b>Portiere</b> .....	<b>31</b>
Porta scorrevole .....	31
Porte posteriori .....	35
<b>Sicurezza del veicolo</b> .....	<b>37</b>
Sistema di bloccaggio antifurto .....	37
Impianto di allarme antifurto .....	38
Dispositivo elettronico di bloccaggio motore .....	40
<b>Specchietti esterni</b> .....	<b>41</b>
Forma convessa .....	41
Regolazione manuale .....	41
Regolazione elettrica .....	41

Specchietti pieghevoli .....	41
Specchietti riscaldati .....	42
<b>Specchietti interni</b> .....	<b>42</b>
Antiabbagliamento manuale .....	42
Display della vista posteriore .....	43
<b>Finestrini</b> .....	<b>43</b>
Parabrezza .....	43
Finestrini ad azionamento manuale .....	44
Alzacristalli elettrici .....	44
Finestrini posteriori .....	44
Lunotto termico .....	45
Alette parasole .....	46
<b>Tetto</b> .....	<b>46</b>
Tetto panoramico .....	46

## Chiavi, serrature

### Chiavi

#### Attenzione

Non attaccare oggetti pesanti o voluminosi alla chiave di accensione.

### Chiavi di ricambio

Il codice delle chiavi è indicato sul Car Pass o su un'etichetta staccabile.

Per ordinare una chiave di ricambio è necessario fornire il codice della chiave, in quanto è un componente del dispositivo elettronico di bloccaggio motore.

Se occorre sostituire la chiave elettronica, il veicolo va portato in officina.

Serrature ⇨ 330.

Telecomando ⇨ 21.

Sistema chiave elettronica ⇨ 22.

Chiusura centralizzata ⇨ 24.

Avviamento del motore ⇨ 244.

## Car Pass

Il Car Pass contiene dati relativi alla sicurezza del veicolo e deve pertanto essere conservato in un luogo sicuro. Tali dati del veicolo sono necessari per poter eseguire determinate operazioni di officina.

## Telecomando



Serve per azionare:

- chiusura centralizzata
- sistema di bloccaggio antifurto
- impianto di allarme antifurto

In base al modello, il veicolo può utilizzare un telecomando a 2 tasti o a 3 tasti.

Il telecomando ha un raggio d'azione di circa 5 m. Questo raggio d'azione può essere influenzato da fattori esterni. Il funzionamento viene confermato dai segnalatori di emergenza.

Maneggiare il telecomando con cura, proteggerlo dall'umidità e dalle temperature elevate e non azionarlo inutilmente.

### Guasto

Se il telecomando non agisce sulla chiusura centralizzata, le cause potrebbero essere le seguenti:

- Superamento del limite.
- La tensione della batteria è troppo bassa.
- Azionamento frequente e ripetuto del telecomando al di fuori del raggio d'azione, che richiede la riprogrammazione da parte di un'officina.

- Sovraccarico della chiusura centralizzata a causa di azionamenti frequenti, che provoca brevi interruzioni dell'alimentazione.
- Interferenza da onde radio di potenza superiore provenienti da altre fonti.

Sbloccaggio ⇨ 24.

### Sostituzione della batteria del telecomando

Sostituire la batteria non appena il raggio d'azione del telecomando inizia a ridursi.



Le batterie non devono essere smaltite con i rifiuti domestici. Ma presso gli appositi centri di raccolta e riciclaggio.



Per aprire il telecomando, rimuovere la vite e inserire una moneta nell'asola e ruotare.

Sostituire la batteria (del tipo CR2016) prestando attenzione alla posizione di montaggio.

Richiudere il telecomando verificando che sia chiuso correttamente.

Rimettere e serrare la vite.

## Sistema chiave elettronica

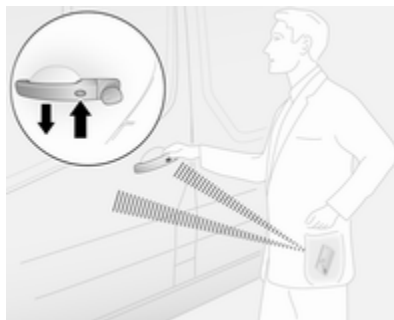

Permette l'azionamento a mani libere della chiusura centralizzata ⇨ 24.

È sufficiente che il conducente abbia con sé la chiave elettronica.



### Avviso

Portate sempre la chiave elettronica con voi quando uscite dal veicolo.

Per l'azionamento a mani libere, la chiave elettronica deve trovarsi all'esterno del veicolo, entro un raggio di circa 1 m dalle portiere anteriori o dal vano di carico.

L'azionamento a mani libere viene disabilitato automaticamente premendo l'interruttore  ⇨ 24 della chiusura centralizzata. Per abilitare di nuovo l'azionamento a mani libere, riavviare il motore.

### Sostituzione della batteria della chiave elettronica

Sostituire la batteria non appena si osservano anomalie nel funzionamento del sistema o il raggio d'azione inizia a ridursi.



Le batterie non devono essere smaltite con i rifiuti domestici. Ma presso gli appositi centri di raccolta e riciclaggio.



Per aprire il telecomando, inserire una moneta nell'asola e ruotare.

Sostituire la batteria (del tipo CR2016) prestando attenzione alla posizione di montaggio.

#### Avviso

Quando si sostituisce la batteria, non toccare il circuito elettronico sotto la copertura.

Richiudere il telecomando verificando che sia chiuso correttamente.

#### Guasto

Se il telecomando non agisce sul sistema di chiusura centralizzata o non è possibile avviare il motore, le cause potrebbero essere le seguenti:

- guasto nella chiave elettronica
- chiave elettronica al di fuori del raggio d'azione
- livello troppo basso della batteria

- sovraccarico della chiusura centralizzata a causa di azionamenti frequenti, che provoca brevi interruzioni dell'alimentazione
- interferenza da onde radio di potenza superiore provenienti da altre fonti

### Serrature portiere

#### Blocco di sicurezza antifurto

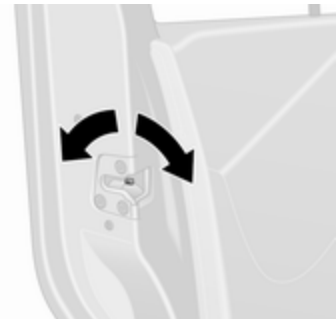

Per impedire alle portiere anteriori di essere aperte dall'esterno, aprire la portiera e inserire il blocco di sicurezza antifurto.

Con un attrezzo idoneo, ruotare l'interruttore della portiera in posizione bloccata orizzontale. La portiera non può essere aperta dall'esterno, ma solo dall'interno del veicolo o utilizzando la chiave manuale.

Per disinserire, ruotare l'interruttore in posizione sbloccata.

## Serrature portiere manuali

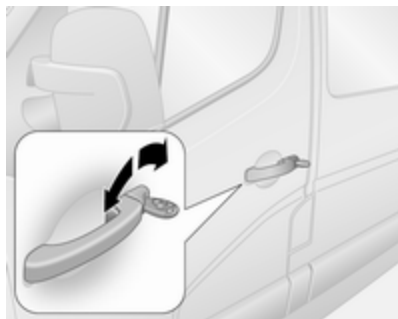

Per sbloccare manualmente le portiere anteriori, girare la chiave nella serratura della portiera del guidatore. Aprire le portiere anteriori tirando le maniglie.

Portiera(e) laterale(i) scorrevole(i)  
↻ 31.

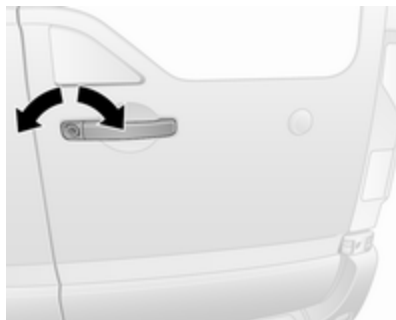

Per sbloccare manualmente le portiere posteriori, girare la chiave nella serratura della portiera posteriore destra. Aprire la portiera tirando la maniglia.



La portiera posteriore sinistra può quindi essere sbloccata utilizzando la leva sul lato interno della portiera.

Chiudere sempre prima la portiera sinistra e poi quella destra.

Portiere posteriori ↻ 35.

## Chiusura centralizzata

Sblocca e blocca le portiere anteriori, le porte laterali scorrevoli e il vano di carico.

Con il tasto 3 del telecomando, le portiere anteriori e il vano di carico (e, a seconda della configurazione del

veicolo, le portiere scorrevoli laterali) possono essere sbloccate e bloccate separatamente.

#### Avviso

Trascorso un breve lasso di tempo dal momento dello sbloccaggio tramite telecomando, le serrature si bloccano nuovamente se, nel frattempo, nessuna portiera viene aperta.

#### Sbloccaggio portiere del veicolo

Il funzionamento della chiusura centralizzata con telecomando è confermato dai segnalatori di emergenza. I segnalatori di emergenza si illuminano una volta quando le portiere del veicolo vengono sbloccate e due volte quando vengono bloccate.

#### Sbloccaggio portiere con il telecomando a 2 tasti







Per sbloccare le portiere anteriori, premere . Premere nuovamente per sbloccare tutto il veicolo.

#### Sbloccaggio portiere con il telecomando a 3 tasti



A seconda della configurazione del veicolo:

- Premere : Le portiere anteriori e le portiere laterali scorrevoli sono sbloccate.  
Premere nuovamente il tasto : Anche il vano di carico è sbloccato.
- Premere : Le portiere anteriori sono sbloccate.

Premere nuovamente il tasto :  
Si sbloccano anche le porte laterali scorrevoli e il vano di carico.

- Premere : Tutte le portiere e il vano di carico sono sbloccati.

### Bloccaggio delle portiere del veicolo

Chiudere tutte le portiere e il vano di carico.

Se si prova a bloccare il veicolo mentre una portiera è aperta o non è stata chiusa in modo corretto, il sistema di chiusura centralizzata bloccherà e sbloccherà il veicolo in rapida successione senza che i segnalatori di emergenza si illuminino.

### Bloccaggio portiere con il telecomando a 2 tasti





Premere : Tutte le portiere e il vano di carico sono bloccati.

### Bloccaggio portiere con il telecomando a 3 tasti



Premere : Tutte le portiere e il vano di carico sono bloccati.

#### Avviso

Dove presente, il controllo mediante allarme del vano passeggeri  38 viene disattivato premendo e mantenendo premuto  (conferma mediante segnale acustico).



Se fatto involontariamente, sbloccare nuovamente le portiere e premere brevemente  per bloccare la chiusura del veicolo.



## Vano di carico

Bloccaggio e sbloccaggio del vano di carico con telecomando a 2 tasti





Dopo lo sblocco delle portiere anteriori con , premere  di nuovo: Il vano di carico è sbloccato.

Premere  una volta: Il vano di carico è bloccato.

Bloccaggio e sbloccaggio del vano di carico con telecomando a 3 tasti



A seconda della configurazione del veicolo:

- Premere : Il vano di carico è bloccato o sbloccato.
- Premere : Il vano di carico e le portiere laterali scorrevoli sono bloccati o sbloccati.

Funzionamento del sistema chiave elettronica



Per l'azionamento a mani libere, la chiave elettronica deve trovarsi all'esterno del veicolo, entro un raggio di circa 1 m dalle portiere anteriori o dal vano di carico.

### Avviso

Non è presente un pulsante per il funzionamento a mani libere nella maniglia esterna della portiera laterale scorrevole.

Non bisogna lasciare la chiave elettronica nel veicolo e nessuna chiave elettronica supplementare nelle zone

di rilevamento altrimenti l'azionamento a mani libere della chiusura centralizzata non funzionerà.

Il funzionamento della chiusura centralizzata con chiave elettronica è confermato dai segnalatori di emergenza. I segnalatori di emergenza si illuminano una volta quando le portiere del veicolo vengono sbloccate e un volta ogni 4 secondi quando vengono bloccate.

Se si prova a bloccare il veicolo mentre una portiera è aperta o non è stata chiusa in modo corretto, il sistema di chiusura centralizzata bloccherà e sbloccherà il veicolo in rapida successione senza che i segnalatori di emergenza si illuminino.

### Sbloccaggio con chiave elettronica - azionamento a mani libere

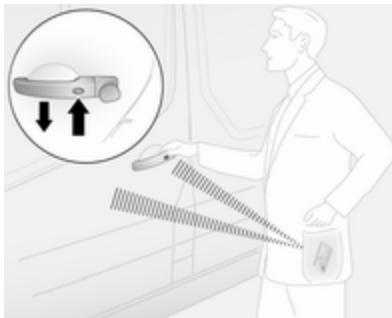

Premere il pulsante di una delle maniglie esterne delle portiere anteriori per sbloccare e tirare la maniglia per aprire.

Per le porte posteriori, premere il pulsante della maniglia esterna per sbloccare e tirare la maniglia per aprire.

Il veicolo si sblocca solo quando sono trascorsi almeno 3 secondi dal bloccaggio utilizzando l'azionamento a mani libere.

### Bloccaggio con chiave elettronica - azionamento a mani libere

Premere il pulsante su una qualsiasi maniglia della portiera esterna. Tutte le portiere e il vano di carico sono bloccati.

Il veicolo si blocca solo quando sono trascorsi almeno 3 secondi dallo sbloccaggio utilizzando l'azionamento a mani libere.

### Bloccaggio e sbloccaggio del vano di carico con chiave elettronica - azionamento a mani libere

Premere il pulsante sulla maniglia portiera esterna per bloccare o sbloccare le portiere posteriori (e portiere laterali scorrevoli) quando la chiave elettronica si trova nel raggio di rilevamento (circa 1 m).

Le portiere posteriori (e le portiere laterali scorrevoli) si bloccano/sbloccano solo quando sono trascorsi almeno 3 secondi dall'ultima pressione del tasto.

## Interruttore della chiusura centralizzata

Blocca o sblocca le portiere e il vano di carico dall'interno dell'abitacolo.





Premere  per bloccare o sbloccare. Quando il veicolo è bloccato, si accende il LED integrato nell'interruttore.

In base alla versione, se il veicolo viene condotto con il vano di carico aperto, le portiere anteriori (e le portiere laterali scorrevoli) possono ancora essere bloccate. Con il quadro acceso, premere e mantenere

premuta  per più di 5 secondi. Quando si chiudono le portiere posteriori, si bloccano automaticamente.

### Bloccaggio automatico uscendo dal veicolo

In base alla versione, l'interruttore  può anche essere utilizzato per bloccare tutte le portiere e il vano di carico automaticamente, quando si chiude la portiera anteriore e si esce dal veicolo:

Estrarre la chiave dall'interruttore di accensione, poi premere e tenere premuto  l'interruttore per più di 5 secondi. Le portiere del veicolo sono bloccate quando si chiude la portiera anteriore.

Bloccaggio automatico dopo l'avviamento  30.

### Guasto del sistema del telecomando

#### Sbloccaggio

Sbloccare manualmente la portiera anteriore girando la chiave nella serratura.

Inserire l'accensione e premere l'interruttore della chiusura centralizzata  per aprire tutte le portiere e il vano di carico.

#### Bloccaggio

Bloccare manualmente la portiera anteriore girando la chiave nella serratura.

### Guasto della chiusura centralizzata

#### Sbloccaggio

Sbloccare manualmente la portiera anteriore girando la chiave nella serratura. Aprire le altre portiere tirando le rispettive maniglie interne.

## Bloccaggio

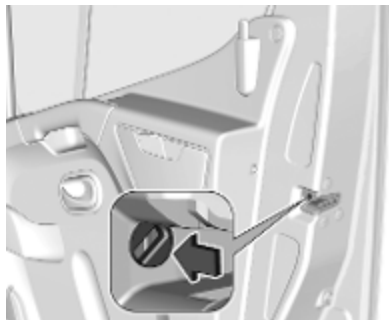

Utilizzando una chiave o un cacciavite adatto, girare l'interruttore. La portiera si può solo aprire dall'interno o dalla portiera anteriore girando la chiave nella serratura.

## Serrature elettriche portiere

### Combi, Bus

Per sicurezza il conducente può azionare le serrature delle portiere dei passeggeri a distanza.

Tutte le portiere devono essere completamente chiuse e il bloccaggio automatico disattivato ⇨ 30.



Per bloccare, girare l'interruttore in posizione . La spia a fianco dell'interruttore lampeggia una volta e viene emesso un avvertimento acustico.



Le spie nelle rispettive portiere si spengono.

Per sbloccare, girare l'interruttore in posizione . Le spie nelle rispettive portiere restano accese.

### Guasto

In caso di guasto del sistema, la spia dell'interruttore resta accesa e si ode un segnale acustico.

Sbloccare manualmente la porta scorrevole e le portiere posteriori utilizzando gli interruttori di bloccaggio interni.

Se necessario, rivolgersi ad un'officina per eliminare la causa del guasto.

## Bloccaggio automatico

### Bloccaggio automatico dopo l'avviamento

In base alla versione, questa funzione di sicurezza può essere configurata per bloccare automaticamente tutte le portiere e il vano di carico non appena il veicolo inizia la marcia.



### Attivazione

Con il quadro acceso, premere e mantenere premuto l'interruttore della chiusura centralizzata  per circa 5 secondi. Un segnale acustico conferma l'attivazione.

Quando il veicolo è bloccato, si accende il LED integrato nell'interruttore.

### Disattivazione

Con il quadro acceso, premere e mantenere premuto  per circa 5 secondi. Un segnale acustico conferma la disattivazione.

## Sicure per bambini

### ⚠ Avvertenza

Azionare la sicura per bambini quando i sedili posteriori sono occupati da bambini.



Abbassando la sicura per bambini la portiera non può essere aperta dall'interno. Sollevarla per disattivarla.

## Portiere

### Porta scorrevole

Sbloccare la portiera laterale scorrevole con il telecomando o la chiave (se presente). Aprire la portiera tirando la maniglia e facendo scorrere la portiera verso il retro.

Aprire e chiudere la portiera laterale scorrevole solo a veicolo fermo e con freno di stazionamento inserito (su alcuni modelli si sentirà un segnale acustico all'apertura della portiera laterale scorrevole e al rilascio del freno di stazionamento).



La porta laterale scorrevole può essere bloccata dall'interno tramite l'apposito interruttore.

Verificare che la porta laterale sia completamente chiusa e bloccata prima di mettersi in marcia.

### ⚠ Avvertenza

Fare attenzione durante l'azionamento della porta scorrevole laterale. Rischio di lesioni.

Assicurarsi che nulla rimanga intrappolato durante il funzionamento e che nessuno si trovi nell'area di movimento.

Se il veicolo è parcheggiato su un pendio, l'apertura delle porte scorrevoli potrebbe muoverlo accidentalmente a causa del loro peso.

Chiudere le porte scorrevoli prima di iniziare la marcia.

### ⚠ Pericolo

Non viaggiare con la portiera scorrevole aperta o socchiusa, ad es. per trasportare oggetti voluminosi, poiché i gas di scarico tossici, inodori e invisibili, potrebbero entrare nell'abitacolo. Ciò potrebbe causare perdita di coscienza e persino la morte.

Chiusura centralizzata ⇨ 24.

### Apertura



Se il veicolo si arresta e viene inserito il freno di stazionamento, premere l'interruttore sul quadro strumenti per aprire automaticamente la porta scorrevole elettrica. Il LED dell'interruttore lampeggia durante l'operazione.

Il motore si riavvia automaticamente quando si aziona l'interruttore di comando della portiera scorrevole durante un Autostop.

Sistema Start-stop ⇨ 245.

### Avviso

Se quando viene premuto il pulsante il freno di stazionamento non è inserito, verrà attivato un segnale acustico e la porta scorrevole non si aprirà.

Per arrestare il movimento in qualsiasi momento, premere di nuovo l'interruttore. Premere ancora una volta per continuare il movimento della portiera scorrevole elettrica.

### Avviso

Se la porta scorrevole elettrica è bloccata dall'interno con la sicura per bambini attiva, verrà emesso un segnale acustico. Sbloccare la porta manualmente dall'interno.

### Chiusura

Premere nuovamente l'interruttore: durante l'operazione, il LED lampeggerà e un cicalino emetterà una segnalazione acustica.

In caso di difficoltà di apertura o chiusura, ad es. per gelo, tenere premuto l'interruttore per aumentare la potenza di apertura della porta scorrevole.

#### **⚠ Avvertenza**

Fare attenzione durante l'azionamento della porta scorrevole. Comporta infatti il rischio di lesioni, soprattutto per i bambini.

Prestare particolare attenzione quando il veicolo viene parcheggiato su un pendio: aprire o chiudere la porta completamente fino a quando si blocca in posizione.

Controllare bene la porta durante il funzionamento. Assicurarsi che nulla rimanga intrappolato durante il funzionamento e che nessuno si trovi nell'area di movimento.

### Avviso

Non azionare troppo di frequente la porta scorrevole elettrica a motore spento, poiché questo scarica la batteria del veicolo.

### Uscita di emergenza

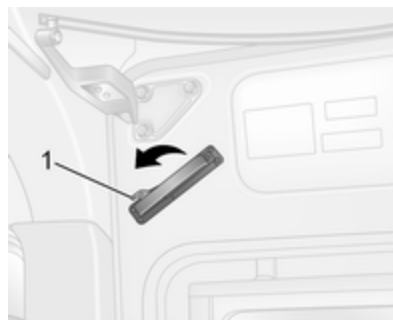

In caso di emergenza la porta scorrevole può essere aperta manualmente dopo aver rilasciato la maniglia interna.

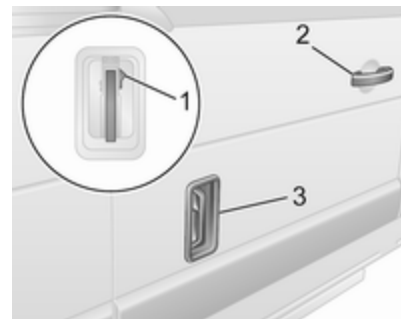

In alternativa, se il veicolo è sbloccato, aprire la portiera con la maniglia esterna (in base alla variante del modello). Sollevare la maniglia (3) fino al secondo scatto, quindi far scorrere la portiera all'indietro utilizzando la maniglia (2) accanto al bordo anteriore della portiera.

### Reset

Se la porta è stata aperta manualmente, il sistema della porta scorrevole elettrica deve essere reimpostato.



Aprire a metà la porta scorrevole e portare la maniglia corrispondente al primo scatto. La spia relativa si accende nel quadro strumenti. Quindi premere il pulsante (1) sulla maniglia.

Muovere la maniglia avanti e indietro per accertarsi che l'attuatore del motore della portiera funzioni correttamente, poi premere e tenere premuto l'interruttore nel quadro strumenti per chiudere completamente la portiera. La spia si spegne quando il sistema viene resettato correttamente.

### Manutenzione



Il contatore viene incrementato ad ogni apertura e chiusura per determinare la sostituzione della cinghia di trasmissione. Rivolgersi ad un'officina.

Se la cinghia di trasmissione dovesse deteriorarsi, la portiera può ancora essere aperta e chiusa manualmente.

### Guasto

Se viene rilevato un malfunzionamento durante l'apertura delle portiere, viene emesso un segnale acustico e il LED nell'interruttore si illumina. Controllare la posizione della maniglia esterna. Reimpostare

la maniglia se si trova in posizione aperta e utilizzare la chiave per azionare le serrature delle portiere.

Cercare assistenza presso un'officina se il guasto permane.

### Gradino laterale elettrico

#### **⚠ Avvertenza**

Prestare attenzione quando si utilizza il gradino laterale elettrico, in particolare in presenza di umidità e di tempo atmosferico freddo.





Il gradino laterale elettrico funziona automaticamente quando la porta scorrevole viene aperta o chiusa.

### ⚠ Avvertenza

Assicurarsi che ci sia abbastanza spazio per consentire al gradino elettrico di estendersi completamente e di rientrare senza essere bloccato.



La spia si illumina durante il funzionamento del gradino elettrico laterale. Se rimane accesa mentre la portiera

è chiusa, il gradino non si è retrato o la portiera non è completamente chiusa.

In caso di guasto, retrarre manualmente il gradino laterale elettrico svitando il volantino di colore arancio situato sul retro del gradino, accertandosi che non vi siano ostacoli che impediscano la chiusura. Quando il gradino è retrato, avvitare il volantino. Rivolgersi ad un'officina.

## Porte posteriori

Bloccare e sbloccare le portiere posteriori con il telecomando o la chiave (se presente).

Chiusura centralizzata ⇨ 24.

Serrature portiere manuali ⇨ 24.

Tirare la maniglia esterna per aprire la portiera posteriore destra.



La portiera di destra può essere aperta anche dall'interno del veicolo, tirando la maniglia interna.



Per aprire poi la porta posteriore sinistra è necessario sbloccarla tramite la leva.

### ⚠ Avvertenza

Le luci posteriori possono non essere visibili se le portiere posteriori sono aperte e il veicolo è parcheggiato sul bordo della strada.

Rendere visibile il veicolo ai conducenti degli altri veicoli utilizzando il triangolo di emergenza o altri dispositivi specificati nelle norme di regolazione stradale.

Le porte sono tenute aperte a 90° dai relativi fermaporta.



Per aprire le portiere a 180° o ad una posizione maggiore (in base al modello), sganciare i fermaporta dai fermi presenti sul telaio e bloccarli in posizione. Aprire le portiere nella posizione desiderata.



Se aperte a 270°, le portiere vengono mantenute in posizione da magneti sulla carrozzeria.

### ⚠ Avvertenza

Accertarsi che le portiere ad apertura estesa siano ben fissate quando completamente aperte.

Le portiere aperte possono chiudersi bruscamente a causa del vento!

Durante la chiusura delle portiere, fissare i fermaporta alla rispettiva chiusura sul telaio della portiera.

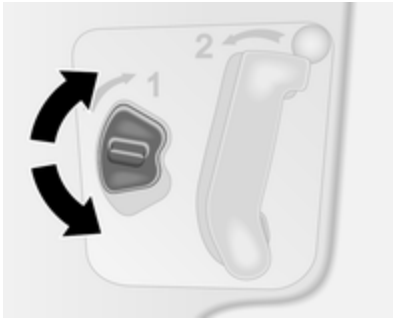

Le portiere posteriori possono essere bloccate dall'interno del veicolo con l'interruttore di blocco all'interno della portiera destra.

Chiudere sempre prima la portiera sinistra e poi quella destra.

### Combi, Bus

Nei veicoli con guida a sinistra, le portiere posteriori si aprono dall'interno del veicolo tirando la maniglia interna.

Nei veicoli con guida a destra, dall'interno del veicolo tirare la maniglia interna sulla portiera di destra e

aprire, quindi sbloccare la portiera di sinistra abbassando la leva, poi aprire.

Chiudere sempre prima la portiera sinistra e poi quella destra.

#### ⚠ Pericolo

Non viaggiare con le portiere posteriori aperte o socchiuse, ad es. per trasportare oggetti voluminosi, poiché i gas di scarico tossici, inodori e invisibili, potrebbero entrare nell'abitacolo. Ciò potrebbe causare perdita di coscienza e persino la morte.

## Sicurezza del veicolo

### Sistema di bloccaggio antifurto

#### ⚠ Avvertenza

Non utilizzare il sistema se vi sono persone all'interno del veicolo, in quanto le portiere non possono essere sbloccate dall'interno.

Il sistema blocca le portiere. E per poter essere attivato è necessario che tutte le portiere siano chiuse.

#### Avviso

Il sistema di bloccaggio antifurto non può essere attivato quando le quattro frecce o le luci laterali sono accese.

L'attivazione e la disattivazione non sono possibili con l'interruttore della chiusura centralizzata.

## Azionamento con telecomando a 2 tasti e a 3 tasti

### Attivazione



Premere due volte  entro 3 secondi. Le frecce di emergenza lampeggiano cinque volte come conferma.

### Disattivazione

Sbloccare le portiere premendo  sul telecomando.

## Funzionamento del sistema chiave elettronica

L'azionamento è confermato dai segnalatori di emergenza.

### Attivazione

Per l'azionamento a mani libere, la chiave elettronica deve trovarsi all'esterno del veicolo, entro un raggio di circa 1 m dalle portiere anteriori o dal vano di carico.

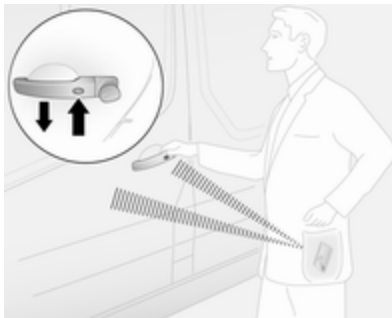

Premere il tasto due volte su una qualsiasi maniglia portiera esterna.

### Disattivazione

Sbloccare le portiere premendo il tasto su qualsiasi maniglia portiera esterna.

L'azionamento a mani libere viene disabilitato automaticamente premendo l'interruttore  della chiu-

sura centralizzata. Per abilitare di nuovo l'azionamento a mani libere, riavviare il motore.

Chiusura centralizzata ⇨ 24.

Sistema chiave elettronica ⇨ 22.

## Impianto di allarme antifurto

L'impianto di allarme antifurto viene azionato in combinazione con l'impianto di chiusura centralizzata.

Esso controlla:

- portiere, cofano
- abitacolo
- vano di carico
- accensione
- interruzione dell'alimentazione della sirena di allarme

### Attivazione

Tutte le portiere e il cofano devono essere chiusi.



Premere  per attivare il sistema anti-furto. Le quattro frecce di emergenza lampeggiano due volte per confermare l'attivazione.

Se le quattro frecce di emergenza non lampeggiano all'attivazione, significa che una portiera/il cofano non è chiuso/chiuso correttamente.

#### Avviso

Eventuali cambiamenti all'interno del veicolo, ad es. l'uso di coprisedili e i finestrini aperti, potrebbero compromettere il funzionamento del sistema di monitoraggio dell'abitacolo.

#### Chiave elettronica

Per l'azionamento a mani libere, la chiave elettronica deve trovarsi all'esterno del veicolo, entro un raggio di circa 1 m dalle portiere anteriori o dal vano di carico.

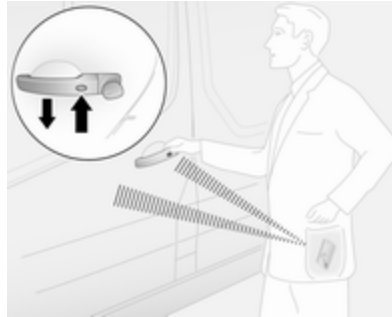

Premere il pulsante su una qualsiasi maniglia della portiera esterna.

Sistema chiave elettronica ⇨ 22.

#### Disattivazione

Lo sbloccaggio delle portiere del veicolo o l'accensione del quadro disattivano l'impianto d'allarme anti-

furto. Le quattro frecce di emergenza lampeggiano una volta per confermare la disattivazione.

#### Avviso

Se è scattato l'allarme, sbloccare il veicolo con la chiave non arresterà la sirena. Per arrestare la sirena, accendere il quadro. Le quattro frecce non lampeggeranno alla disattivazione se l'allarme è scattato.

#### Attivazione senza controllo dell'abitacolo

Disattivare il controllo dell'abitacolo se sono presenti persone o animali a bordo oppure se è impostato l'avvio temporizzato o telecomandato del riscaldatore ausiliario ⇨ 231.



A seconda della configurazione del veicolo:

- tenere premuto  o
- inserire e disinserire due volte l'accensione, rapidamente, quindi chiudere le portiere e attivare l'impianto di allarme antifurto

La conferma sarà data da una segnalazione acustica.

Lo stato permarrà fino allo sblocco delle portiere.

## Allarme

Una volta scattato, l'allarme viene emesso da un avvisatore acustico separato alimentato a batteria, e contemporaneamente lampeggiano i segnalatori di emergenza. Il numero e la durata dei segnali di allarme sono regolati dalla legge.

Se la batteria del veicolo è scollegata o la sua alimentazione di corrente interrotta, scatterà la sirena dell'allarme. Prima disattivare l'impianto di allarme antifurto se la batteria del veicolo deve essere scollegata.

Per silenziare la sirena dell'allarme (se scattato) e pertanto disattivare l'impianto d'allarme antifurto, ricollegare la batteria del veicolo e sbloccare le portiere del veicolo con il tasto  del telecomando (o accendere il quadro).

## Dispositivo elettronico di bloccaggio motore

Il sistema è parte dell'interruttore di accensione e controlla che la chiave d'accensione inserita sia autorizzata all'avviamento del veicolo.



Il dispositivo elettronico di bloccaggio motore si attiva automaticamente dopo aver estratto la chiave dall'interruttore di accensione o persino se la chiave è inserita a motore spento.

Se il motore non si avvia, disinserire l'accensione, estrarre la chiave, attendere 2 secondi circa e ripetere la procedura di avviamento. Se il motore ancora non si avvia, provare ad avviarlo con la chiave di riserva e rivolgersi ad un'officina.

### Avviso

I tag dell'identificazione di frequenza radio (RFID) possono causare interferenza con la chiave. Non posizionarlo vicino alla chiave quando si avvia il veicolo.

### Avviso

Il dispositivo elettronico di bloccaggio motore non blocca le portiere. Bloccare sempre il veicolo  24 con l'impianto di allarme antifurto armato  38 quando esso è lasciato incustodito.

## Specchietti esterni

### Forma convessa

Lo specchietto esterno convesso contiene un'area asferica e riduce gli angoli ciechi. La forma dello specchietto fa apparire gli oggetti più piccoli, cosa che può compromettere la capacità di valutare le distanze.

### Regolazione manuale

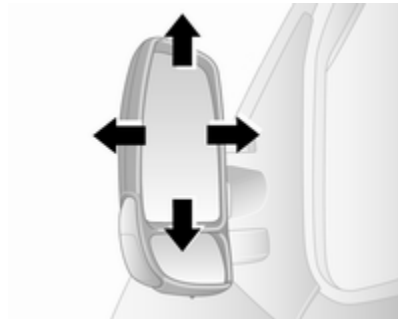

Regolare gli specchietti secondo necessità.

Gli specchietti inferiori non sono regolabili.

## Regolazione elettrica



Accendere il quadro per azionare gli specchietti esterni elettrici.

Selezionare lo specchietto esterno pertinente e ruotare la leva di comando per regolarlo.

Nessuno specchietto è selezionato quando il comando si trova in posizione centrale.

Gli specchietti inferiori non sono regolabili.

## Specchietti pieghevoli

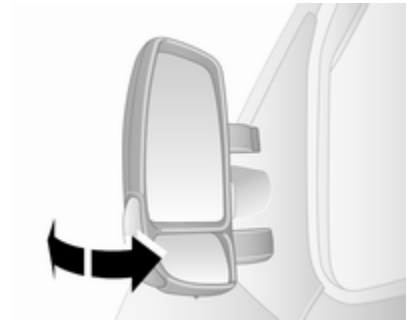

Per la sicurezza dei pedoni, i retrovisori esterni fuoriescono dalla normale posizione di montaggio se vengono colpiti con forza sufficiente. Per riposizionare lo specchietto è sufficiente esercitare una leggera pressione sul corpo dello stesso.

### Posizione di parcheggio

Gli specchietti esterni possono essere ripiegati premendo delicatamente sul bordo esterno del corpo, per esempio in spazi di parcheggio ristretti.

## Specchietti riscaldati



Azionato premendo  su qualsiasi sistema. Il LED si illumina nel pulsante durante l'operazione.



Il riscaldamento funziona con il motore acceso e viene disattivato automaticamente dopo breve tempo dallo spegnimento dello stesso.

Sistema di climatizzazione ⇨ 223.

Sistema di climatizzazione elettronico ⇨ 225.

## Specchietti interni

### Antiabbagliamento manuale



Per ridurre l'abbagliamento, agire sulla leva nella parte inferiore del corpo dello specchietto.

## Specchietto ad ampia visuale

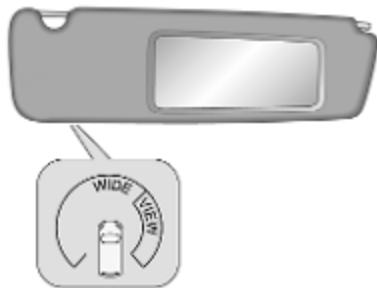

In base al veicolo, nell'aletta parasole del passeggero anteriore si trova un grande specchietto convesso che aumenta la visibilità e riduce i punti ciechi.



## Display della vista posteriore



Il display della vista posteriore mostra la vista posteriore standard trasmessa da una videocamera situata sulla sommità del lato posteriore.

La posizione e l'angolo di visuale della videocamera comportano un angolo morto dietro il veicolo. Quando la retromarcia è inserita, il display della vista posteriore si spegne.

## Regolazione

Premere  per regolare:

- la luminosità utilizzando 
- il contrasto utilizzando + o -
- il colore utilizzando + o -
- reset per ripristinare le impostazioni di fabbrica

## Guasto

Il display della vista posteriore potrebbe non funzionare correttamente se:

- l'ambiente circostante è buio
- il fascio di luce del sole o dei fari colpisce direttamente la lente della videocamera
- la lente della videocamera è coperta da ghiaccio, neve, fango o altro materiale estraneo. Pulire la lente con acqua e asciugare con un panno morbido
- si verificano variazioni di temperatura estreme

Videocamera posteriore ⇨ 279.

## Finestrini

### Parabrezza

#### Autoadesivi sul parabrezza

Non attaccare autoadesivi come vignette autostradali o simili sul parabrezza nell'area dello specchietto interno. Altrimenti la zona di rilevamento del sensore nel corpo dello specchietto potrebbe restringersi.

#### Sostituzione del parabrezza

### Attenzione

Se il veicolo è dotato di sensore della telecamera anteriore per i sistemi di assistenza al conducente, è molto importante che l'eventuale sostituzione del parabrezza venga eseguita con cautela seguendo le specifiche Opel. Diversamente questi sistemi potrebbero non funzionare regolarmente, con il rischio di un comportamento e / o messaggi inaspettati da tali sistemi.

## Finestrini ad azionamento manuale

I finestrini delle portiere possono essere aperti o chiusi con le apposite manovelle.

## Alzacristalli elettrici

### ⚠ Avvertenza

Prestare attenzione durante il funzionamento degli alzacristalli elettrici: comporta infatti il rischio di lesioni, soprattutto per i bambini.

Durante la chiusura dei finestrini, controllare che nulla rimanga incastrato tra di essi durante il loro movimento.

Per azionare gli alzacristalli elettrici è necessario inserire l'accensione.



Premere l'interruttore interessato per aprire il finestrino o tirarlo per chiuderlo.

Per veicoli con l'apertura automatica del finestrino del guidatore: Nell'apertura, azionare di nuovo l'interruttore per interrompere il movimento del finestrino.

In caso di problemi di chiusura dovuti alla presenza di ghiaccio o problemi analoghi, azionare più volte l'interruttore per chiudere il finestrino a intervalli.

## Sovraccarico

Se i finestrini vengono azionati ripetutamente entro brevi intervalli di tempo, il funzionamento del finestrino viene disattivato per un certo periodo di tempo.

## Finestrini posteriori

### Finestrini laterali scorrevoli



Premere il fermo e aprire il finestrino. Assicurarsi che il fermo si blocchi quando si chiude.

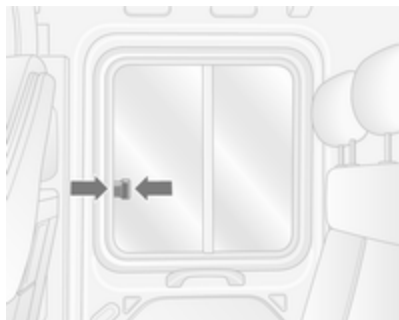

Premere il fermo e aprire il finestrino. Assicurarsi che il fermo si blocchi quando si chiude.

### Apertura finestrini laterali

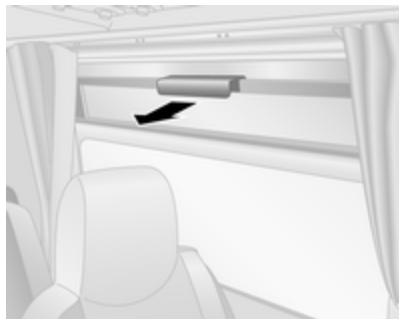

Tirare la maniglia per aprire il finestrino.

#### Avviso

In base al veicolo, alcuni finestrini potrebbero non aprirsi completamente.

### Uscita di emergenza



Per uscire dal veicolo in caso di emergenza, utilizzare il martello **1** per colpire il vetro **2**.

In base alla versione, l'uscita di emergenza può essere attraverso il vetro del tetto ➔ 46.

### Specchietto angolo cieco



Sul finestrino posteriore si può installare uno specchietto angolo cieco.

Lo specchietto angolo cieco assiste il guidatore durante la retromarcia riducendo gli angoli ciechi.

### Lunotto termico



Azionato premendo  su qualsiasi sistema. Il LED si illumina nel pulsante durante l'operazione.



Il riscaldamento funziona con il motore acceso e viene disattivato automaticamente dopo breve tempo dallo spegnimento dello stesso.

Sistema di climatizzazione ⇨ 223.

Sistema di climatizzazione elettronico ⇨ 225.

## Alette parasole

Le alette parasole possono essere abbassate o spostate di lato per proteggersi dall'abbagliamento.

Qualora le alette parasole siano provviste di specchietti di cortesia integrati, durante la guida è consigliabile chiudere i coprispecchietti.

Le alette parasole potrebbero presentare anche un portadocumenti per i biglietti di parcheggio, ecc.

Specchietto ad ampia visuale ⇨ 42.

## Tetto

### Tetto panoramico



A seconda della variante del modello, il tetto del vano di carico può presentare una lastra in vetro singola o doppia.

## Uscita di emergenza



In caso di emergenza, è possibile rompere il vetro. Utilizzare il martello in dotazione per colpire la lastra di vetro.

In base alla versione, l'uscita di emergenza può essere, in alternativa, attraverso i finestrini laterali ↗ 44.

## Sedili, sistemi di sicurezza

<b>Poggiatesta</b> .....	<b>48</b>
<b>Sedili anteriori</b> .....	<b>50</b>
Posizione dei sedili .....	50
Regolazione dei sedili .....	51
Bracciolo .....	55
Riscaldamento .....	55
<b>Sedili posteriori</b> .....	<b>56</b>
<b>Cinture di sicurezza</b> .....	<b>59</b>
Cintura di sicurezza a tre punti di ancoraggio .....	60
<b>Sistema airbag</b> .....	<b>63</b>
Sistema airbag frontale .....	66
Sistema airbag laterale .....	67
Disattivazione degli airbag .....	68
<b>Sistemi di sicurezza per bambini</b> .	<b>69</b>
Posizioni di montaggio dei sistemi di sicurezza per bambini .....	72

## Poggiatesta

### Posizione

#### ⚠ Avvertenza

I poggiatesta devono essere sempre posizionati in maniera corretta.

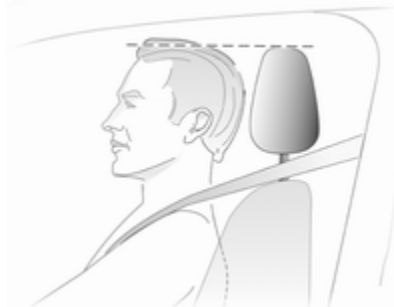

L'estremità superiore del poggiatesta deve essere allineato con la sommità della nuca dell'occupante del sedile. Se questo non è possibile, nel caso di persone molto alte, regolare il poggia-

testa alla posizione più alta e per persone di bassa statura utilizzare la posizione più bassa possibile.

### Regolazione

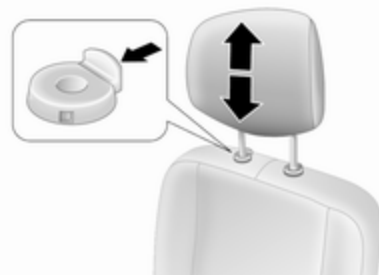

Tirare verso l'alto per sollevare, oppure premere il pulsante per abbassare il poggiatesta. Verificare che il poggiatesta si blocchi.



In base alla versione, i poggiatesta possono anche essere inclinati in avanti o indietro. Spingere o tirare la parte bassa del poggiatesta per regolarlo.

#### Avviso

Al poggiatesta del passeggero anteriore è possibile applicare eventuali accessori omologati, ma solo a condizione che il relativo sedile non venga utilizzato.

#### Smontaggio

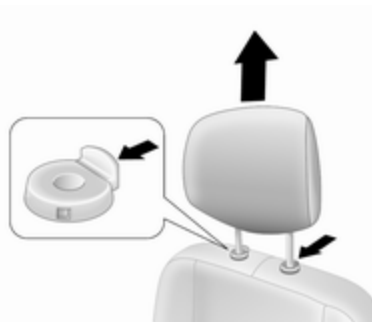

Per es. durante l'uso di un sistema di sicurezza per bambini ⇨ 69.

Prima inclinare lo schienale in avanti, poi sollevare il poggiatesta in posizione massima. Premere entrambi i pulsanti di sblocco e tirare il poggiatesta verso l'alto per rimuoverlo.

Riporre i poggiatesta nel vano di carico assicurandosi che non costituiscano un pericolo.

Non utilizzare il veicolo senza poggiatesta se il sedile interessato è occupato.

#### Installazione

Per prima cosa inclinare il poggiatesta in avanti, poi inserire le aste del poggiatesta nei loro fori.

Abbassare il poggiatesta il più possibile, poi sollevarlo (premendo prima entrambi i pulsanti di sblocco, se occorre) fino a fissarlo saldamente nella posizione desiderata.

## Sedili anteriori

### Posizione dei sedili

#### ⚠ Avvertenza

I sedili devono essere sempre regolati correttamente.

#### ⚠ Pericolo

Non sedere a una distanza minore di 25 cm dal volante, per consentire agli airbag di aprirsi in modo sicuro.

#### ⚠ Avvertenza

Non effettuare mai la regolazione del sedile durante la guida, poiché potrebbe spostarsi in maniera incontrollata.

#### ⚠ Avvertenza

Mai riporre oggetti liberi sotto i sedili.

Vano portaoggetti sotto al sedile, scatola portaoggetti ⇨ 80.



- Sedersi tenendo il busto appoggiato il più possibile allo schienale. Regolare la distanza tra il sedile e i pedali in modo che le gambe rimangano leggermente piegate mentre si premono i pedali. Portare il sedile del passeggero anteriore nella posizione più arretrata possibile.

- Regolare l'altezza del sedile ad un livello sufficiente da consentire di avere una buona visuale su tutti i lati del veicolo e su tutti gli strumenti e display. Tra la testa e il telaio del tetto dovrebbe rimanere uno spazio libero pari almeno a un palmo. Le gambe dovrebbero poggiare leggermente sul sedile senza esercitarvi un'eccessiva pressione.
- Sedersi tenendo le spalle appoggiate il più possibile allo schienale. Regolare l'inclinazione dello schienale in modo che sia possibile tenere le mani sul volante con le braccia leggermente piegate. Mantenere le spalle a contatto con lo schienale durante le manovre di sterzata. Non inclinare lo schienale eccessivamente all'indietro. Si consiglia un'inclinazione massima di circa 25°.
- Regolare il sedile e il volante in modo che il polso appoggi sulla sommità del volante, mentre il braccio sia completamente esteso e le spalle appoggiate allo schienale.



- Regolare il volante ⇨ 90.
- Regolare il poggiatesta ⇨ 48.
- Regolare l'altezza della cintura di sicurezza ⇨ 60.
- Regolare il supporto lombare in modo che sostenga naturalmente la colonna vertebrale ⇨ 51.

## Regolazione dei sedili

Guidare esclusivamente con i sedili e gli schienali bloccati in posizione.

### Regolazione longitudinale



Tirare la maniglia, spostare il sedile, rilasciare la maniglia.

Cercare di muovere il sedile avanti e indietro per accertarsi che il sedile sia bloccato in posizione.

### Regolazione longitudinale del sedile con molleggio



Tirare la maniglia, spostare il sedile, rilasciare la maniglia.

Cercare di muovere il sedile avanti e indietro per accertarsi che il sedile sia bloccato in posizione.

### Inclinazione dello schienale

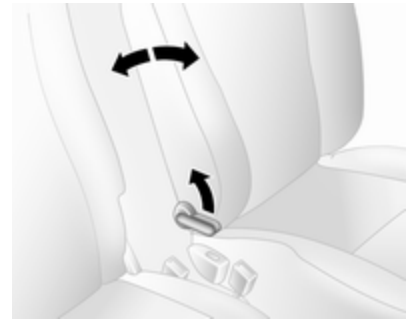

Tirare la leva, regolare l'inclinazione e rilasciare la leva. Il sedile deve scattare in posizione in maniera udibile.

**Inclinazione dello schienale del sedile con molleggio**

Tirare la leva, regolare l'inclinazione e rilasciare la leva. Il sedile deve scattare in posizione in maniera udibile.

**Altezza del sedile****Azionamento della leva**

verso l'alto : per alzare il sedile  
verso il basso : per abbassare il sedile

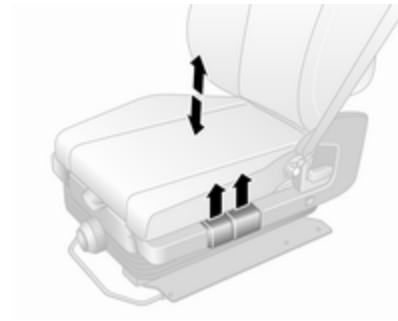
**Altezza del sedile con molleggio**

Tirare verso l'alto la leva anteriore per regolare l'altezza della parte anteriore del sedile.

Tirare verso l'alto la leva posteriore per regolare l'altezza della parte posteriore del sedile.

### Supporto lombare



Regolare il supporto lombare secondo necessità.

Aumento e decremento del supporto: ruotare la manopola senza appoggiarsi sullo schienale.

### Supporto lombare del sedile con molleggio



Regolare il supporto lombare secondo necessità.

Azionare ripetutamente la leva (posta sulla parte posteriore dell'unità) per aumentare la compattezza.

Premere il pulsante di rilascio (posto sulla parte anteriore dell'unità) per ridurre la compattezza.

### Sensibilità del sedile con molleggio



Ruotare la manopola per regolare il grado di sensibilità del sedile con molleggio.

girare a destra : più rigido  
girare a sinistra : meno rigido

## Regolazione del sedile con rotazione

### Posizionamento dei sedili



Muovere la maniglia **2**, far scorrere il sedile, rilasciare la maniglia.

Cercare di muovere il sedile avanti e indietro per accertarsi che il sedile sia bloccato in posizione.

### Schienali dei sedili

Tirare la leva **1**, regolare l'inclinazione dello schienale e rilasciare la leva. Il sedile deve scattare in posizione in maniera udibile.

### Angolo della base sedile

Muovere la maniglia **3** per regolare l'angolo della base del sedile.

### Supporto lombare

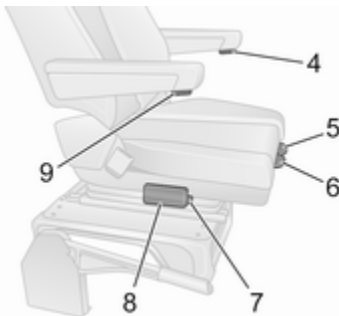

Regolare il supporto lombare secondo necessità.

Azionare ripetutamente la leva **8** (posta sulla parte posteriore dell'unità) per aumentare la compattezza.

Premere il pulsante di rilascio **7** per ridurre la compattezza.

### Posizionamento della base del sedile

Sollevare la maniglia **5**, muovere la base del sedile avanti e indietro, rilasciare la maniglia.

### Braccioli

Per regolare l'altezza dei braccioli, ruotare la maniglia di controllo **4** o **9**.

### Far ruotare il sedile

Il sedile del conducente può essere fatto ruotare fino a 180° partendo dalla posizione rivolta nel senso di marcia, ad es. per consentire un accesso più agevole al vano di carico quando il veicolo è fermo e il motore spento.

Prima di ruotare il sedile, eseguire i seguenti preparativi:

- Slacciare la cintura di sicurezza.
- Ripiegare i braccioli.
- Portare il sedile nella posizione più arretrata possibile.
- Regolare l'angolo della base del sedile nella posizione più bassa.
- Regolare l'inclinazione dello schienale in posizione verticale.
- Apertura della portiera del conducente.

Sollevare la maniglia **6**, ruotare il sedile dalla posizione rivolta nel senso di marcia, rilasciare la maniglia.

Far sempre ritornare il sedile nella posizione rivolta nel senso di marcia prima di mettersi alla guida accertandosi che il sedile sia bloccato in posizione prima della partenza.

## Bracciolo

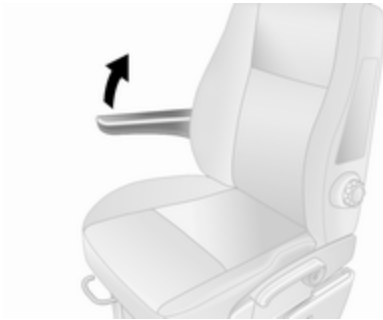

Se necessario, i braccioli possono essere rialzati.

## Riscaldamento

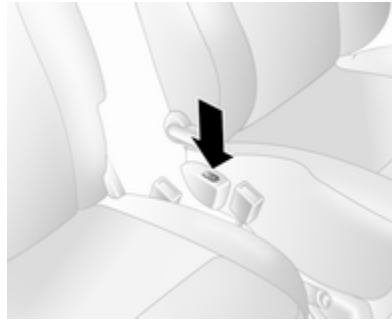

Premere  del sedile corrispondente; il LED dell'interruttore si accende. Premere l'altra estremità dell'interruttore basculante per disattivare il riscaldamento dei sedili.

Veicoli con sedili a sospensione: l'interruttore  si trova sotto la leva di sblocco dello schienale, all'esterno del sedile.

Il riscaldamento del sedile è controllato termostaticamente e si spegne automaticamente quando la temperatura del sedile è sufficiente. Il LED

si illumina anche quando il sistema è acceso, non solo quando il riscaldamento è attivo.

Si sconsiglia un uso prolungato a persone con pelle sensibile.

Il riscaldamento dei sedili funziona a motore avviato.

## Sedili posteriori

### Accesso ai sedili posteriori



Per agevolare l'accesso ai sedili della 3ª fila (ove siano presenti), aprire la portiera laterale scorrevole, tirare la leva di sblocco del sedile ribaltabile di accesso della 2ª fila e piegare lo schienale del sedile in avanti. Se necessario, slacciare le cinture di sicurezza dalle relative fibbie.

### ⚠ Avvertenza

Accertarsi che lo schienale ritorni in posizione corretta e che le fibbie delle cinture di sicurezza siano fissate saldamente.

Allacciare e slacciare le cinture di sicurezza ⇨ 60.

Porta scorrevole ⇨ 31.

### Sedili posteriori smontabili

### ⚠ Avvertenza

Quando i sedili posteriori vengono rimossi, tenere mani e piedi lontani dall'area di movimento.

Non regolare mai i sedili durante la guida, in quanto potrebbero muoversi in maniera incontrollata.

Assicurarsi che i sedili posteriori e i relativi schienali siano completamente bloccati prima di sedersi.

### Smontaggio

In alcuni varianti, la superficie del vano di carico può essere aumentata rimuovendo i sedili posteriori.

### ⚠ Avvertenza

I sedili smontabili sono pesanti!  
Non rimuoverli da soli.

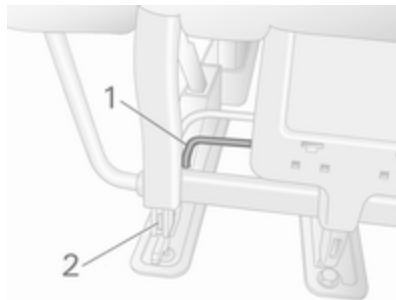

- Tirare su la leva **1** su entrambi i lati del sedile. I perni **2** fuoriescono visibilmente per indicare che il sedile è sbloccato.

- Spostare il sedile all'indietro per sbloccarlo dai punti di ancoraggio al pavimento.
- Sollevare il sedile per rimuoverlo.

### Installazione

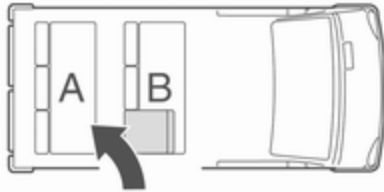

Quando si rimontano i sedili, assicurarsi sempre che la fila con il sedile ribaltabile di accesso **B** sia posizionata correttamente di fronte alla fila di sedili fissi **A**.

### Attenzione

I sedili di 2a e 3a fila non sono intercambiabili e devono essere rimontati nella loro posizione originale.

### Avviso

Verificare che i punti di ancoraggio siano puliti prima di montare il sedile. Dovrebbero essere privi di sedimenti o altro che possa impedire al sedile di fissarsi saldamente.

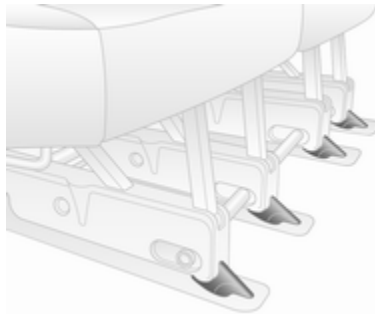

Posizionare le guide del sedile subito dietro i punti anteriori di ancoraggio al pavimento e farlo scorrere in avanti fino a che si blocca.

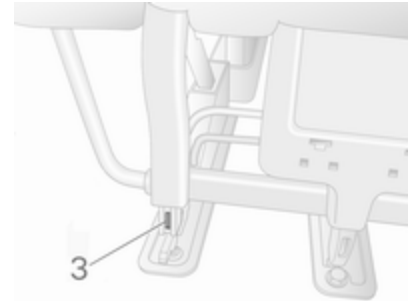

Il sedile si blocca automaticamente e i perni **3** non sono più visibili ad indicare l'avvenuto bloccaggio.

### Attenzione

Durante il montaggio dei sedili posteriori, controllare che essi siano in posizione corretta sui

punti di ancoraggio al pavimento e che i fermi di fissaggio siano totalmente innestati.

Se non si riesce a fissare saldamente i sedili al loro posto, recarsi in officina.

## Bus

### Smontaggio

#### ⚠Avvertenza

I sedili smontabili sono pesanti!  
Non rimuoverli da soli.

Usando l'attrezzo del kit situato nel cassetto portaoggetti, ruotare le leve per sbloccare il sedile:

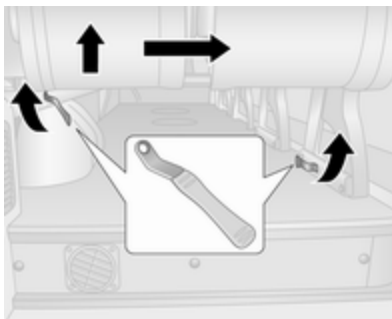

1. Sbloccare il dispositivo di fissaggio esterno.
2. Sbloccare il dispositivo di fissaggio interno (posto alla base del sedile).
3. Sollevare il sedile dal retro.
4. Tirare il sedile verso il centro del veicolo per estrarre completamente il sedile dai punti di ancoraggio.

### Installazione

#### Avviso

Verificare che i punti di ancoraggio siano puliti prima di montare il sedile. Dovrebbero essere privi di sedimenti o altro che possa impedire al sedile di fissarsi saldamente.

1. Posizionare il sedile sopra i punti di ancoraggio.
2. Abbassare il sedile fino a sentire lo scatto di inserimento nei punti di ancoraggio.
3. Verificare che il sedile sia fissato saldamente al suo posto, cercando di spostarlo avanti e indietro e da destra a sinistra.

Ripetere l'installazione, se necessario.

Se non si riesce a fissare saldamente il sedile al suo posto, recarsi in officina.



## Cinture di sicurezza



Le cinture di sicurezza si bloccano durante le brusche accelerazioni e decelerazioni del veicolo per mantenere gli occupanti dell'auto in posizione corretta. In questo modo il rischio di lesioni si riduce notevolmente.

### ⚠ Avvertenza

Allacciare sempre le cinture di sicurezza prima di partire.

In caso di incidente, le persone che non indossano la cintura di sicurezza mettono in pericolo sia gli altri passeggeri che loro stesse.

Le cinture di sicurezza sono previste per essere usate soltanto da una persona alla volta.

Sistema di sicurezza per bambini  
⇨ 69.

Controllare periodicamente il corretto funzionamento di tutti i componenti del sistema delle cinture di sicurezza e verificare che non presentino danni.

Far sostituire gli eventuali componenti danneggiati. Dopo un incidente, rivolgersi a un'officina per la sostituzione delle cinture di sicurezza e dei relativi pretensionatori che si siano attivati durante la collisione.

### Avviso

Accertare che le cinture di sicurezza non vengano danneggiate da scarpe od oggetti affilati e che non si inca-

strino da qualche parte. Evitare eccesso di sporco all'interno degli avvolgitori delle cinture.

### Segnalazione di cintura di sicurezza non allacciata

A seconda della versione, entrambi i sedili anteriori potrebbero essere dotati di segnalazione di cintura di sicurezza non allacciata, indicata con una spia  nel cruscotto ⇨ 100, ⇨ 103.

### Limitatori di tensione delle cinture di sicurezza



Nei sedili anteriori, la pressione esercitata sul corpo degli occupanti viene ridotta grazie al rilascio graduale delle cinture in seguito a un impatto.

### Pretensionatori delle cinture di sicurezza

In caso di impatto frontale o tamponamento di una certa entità, le cinture di sicurezza anteriori vengono tese.

### ⚠ Avvertenza

Un uso scorretto dei dispositivi (ad esempio allacciatura o rimozione delle cinture di sicurezza) possono far scattare i pretensionatori.

L'attivazione dei pretensionatori delle cinture di sicurezza viene segnalata dall'accensione continua della spia   103.

Una volta attivati, i pretensionatori devono essere fatti sostituire da un'officina. I pretensionatori si possono attivare una sola volta.

### Avviso

Non appendere o installare accessori o altri oggetti che possano interferire con il funzionamento dei pretensionatori delle cinture di sicurezza. Non apportare modifiche ai componenti del sistema dei pretensionatori, in quanto ciò invalida il permesso di circolazione del veicolo.

## Cintura di sicurezza a tre punti di ancoraggio

### Cinture di sicurezza sui sedili anteriori

#### Allacciare



Estrarre la cintura dal riavvolgitore, farla passare sul corpo, accertando che non sia attorcigliata, e inserire la linguetta di chiusura nella fibbia.

A intervalli regolari durante la marcia, tendere la fascia addominale agendo sulla fascia toracica.

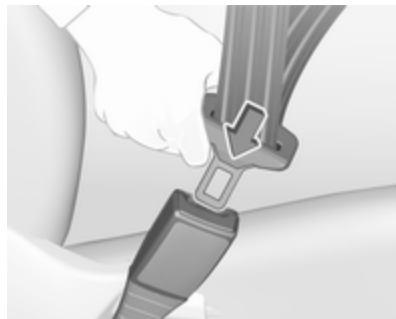

Indumenti larghi o voluminosi impediscono alla cintura di aderire correttamente al corpo. Non collocare oggetti quali borse o telefoni cellulari tra la cintura e il proprio corpo.

### ⚠ Avvertenza

La cintura non deve poggiare su oggetti duri o fragili contenuti nelle tasche degli indumenti.

Segnalazione cintura di sicurezza non allacciata   103.

## Regolazione altezza

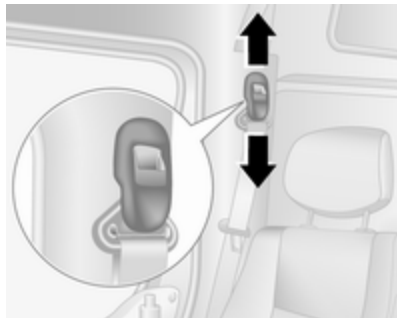

1. Estrarre leggermente la cintura.
2. Spostare il dispositivo di regolazione dell'altezza verso l'alto o premere il pulsante per sbloccare e spingere il dispositivo di regolazione altezza verso il basso.



Regolare l'altezza della cintura in modo che questa poggi sulla spalla. E non sul collo o sul braccio.

**⚠ Avvertenza**

Non apportare regolazioni durante la guida.

## Slacciare



Per slacciare la cintura, premere il pulsante rosso sulla fibbia della cintura. La cintura di sicurezza si riavvolge automaticamente.

## Cinture di sicurezza sui sedili posteriori

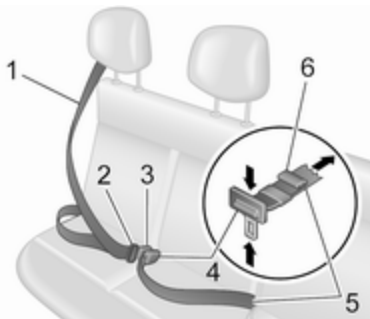

Estrarre la cintura **1** dal riavvolgitore, farla passare sul corpo senza farla attorcigliare e assicurarsi che la linguetta **2** sia completamente allacciata alla relativa fibbia **3** tirando la linguetta stessa **2**.

La cintura a due attacchi **5** deve essere indossata appena sopra le cosce e sul bacino.

Per stringere, tirare la parte libera **6** della cintura. Per allentare, girare la fibbia di regolazione **4** fino a quando non sarà a  $90^\circ$  rispetto alla cintura e

premere la fibbia di regolazione **4** mentre si tira la cintura a due attacchi **5**.

Indumenti larghi o voluminosi impediscono alla cintura di aderire correttamente al corpo. Non collocare oggetti quali borse o telefoni cellulari tra la cintura e il proprio corpo.

### ⚠ Avvertenza

La cintura non deve poggiare su oggetti duri o fragili contenuti nelle tasche degli indumenti.

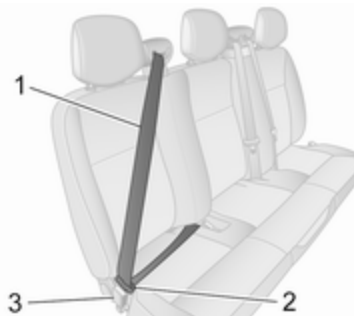

Per slacciare la cintura, premere il pulsante rosso sulla fibbia **3** per sganciare la linguetta **2**.

Accompagnare la cintura di sicurezza **1** mentre si riavvolge automaticamente.

### ⚠ Avvertenza

Assicurarsi che i sedili posteriori e i relativi schienali siano completamente bloccati prima di sedersi. Sedili posteriori ⇨ 56.

### Attenzione

Per evitare danni al veicolo, allacciare sempre le cinture di sicurezza anche se i sedili non sono occupati.

## Uso della cintura di sicurezza in gravidanza



### ⚠️ Avvertenza

La fascia addominale deve aderire al bacino nel punto più basso possibile, in modo da non esercitare pressione sull'addome.

## Sistema airbag

Il sistema di airbag comprende vari sistemi individuali, a seconda della configurazione dell'equipaggiamento.

Attivandosi, gli airbag si gonfiano in pochi millesimi di secondo. E si sgonfiano tanto rapidamente che spesso la loro presenza non viene neppure notata durante un incidente.

### ⚠️ Avvertenza

Il sistema airbag si aziona in modo esplosivo; le riparazioni devono essere quindi eseguite solo da personale specializzato.

### ⚠️ Avvertenza

L'aggiunta di accessori che modificano parti e caratteristiche del veicolo, come il telaio, i paraurti, l'altezza, la lamiera frontale o quella laterale, potrebbe prevenire il corretto funzionamento del sistema airbag. Il corretto funzio-

namento del sistema airbag può essere condizionato anche dalla sostituzione di parti dei sedili frontali, delle cinture di sicurezza, del modulo di rilevamento e diagnostica dell'airbag, del volante, del quadro strumenti, delle guarnizioni delle portiere, degli altoparlanti, di qualsiasi modulo del sistema airbag, del rivestimento del tetto o del montante anteriore, dei sensori frontali, dei sensori di impatto laterali o dei cavi del sistema airbag.

### Avviso

I sistemi airbag e l'elettronica di comando del pretensionatore si trovano nella zona della consolle centrale. Non collocare oggetti magnetici in tale zona.

Non fissare oggetti sulle coperture dell'airbag né coprirle con altri materiali. Far sostituire le protezioni danneggiate in officina.

Gli airbag sono concepiti per entrare in funzione una sola volta. Per la sostituzione degli airbag che si sono attivati, rivolgersi ad un'officina.

Inoltre, potrebbe essere necessario fare sostituire il volante, il cruscotto, parti della pannellatura, le guarnizioni delle portiere, le maniglie e i sedili.

Non apportare modifiche ai componenti del sistema airbag, in quanto ciò invalida il permesso di circolazione del veicolo.

Spia  dei sistemi airbag ⇨ 103.

### Sistemi di sicurezza per bambini sul sedile del passeggero anteriore con sistemi airbag

Segnalazione conforme alla normativa ECE R94.02:



**EN:** NEVER use a rear-facing child restraint system on a seat protected by an ACTIVE AIRBAG in front of it, DEATH or SERIOUS INJURY to the CHILD can occur.

**DE:** Nach hinten gerichtete Kindersitze NIEMALS auf einem Sitz verwenden, der durch einen davor befindlichen AKTIVEN AIRBAG geschützt ist, da dies den TOD oder SCHWERE VERLETZUNGEN DES KINDES zur Folge haben kann.

**FR:** NE JAMAIS utiliser un siège d'enfant orienté vers l'arrière sur un siège protégé par un COUSSIN GONFLABLE ACTIF placé devant lui, sous peine d'infliger des BLESSURES GRAVES, voire MORTELLES à l'ENFANT.

**ES:** NUNCA utilice un sistema de retención infantil orientado hacia atrás en un asiento protegido por un AIRBAG FRONTAL ACTIVO. Peligro de MUERTE o LESIONES GRAVES para el NIÑO.

**RU:** ЗАПРЕЩАЕТСЯ устанавливать детское удерживающее устройство лицом назад на сиденье автомобиля,

оборудованном фронтальной подушкой безопасности, если ПОДУШКА НЕ ОТКЛЮЧЕНА! Это может привести к СМЕРТИ или СЕРЬЕЗНЫМ ТРАВМАМ РЕБЕНКА.

**NL:** Gebruik NOOIT een achterwaarts gericht kinderzitje op een stoel met een ACTIEVE AIRBAG ervoor, om DODELIJK of ERNSTIG LETSEL van het KIND te voorkomen.

**DA:** Brug ALDRIG en bagudvendt autostol på et forsæde med AKTIV AIRBAG, BARNET kan komme I LIVSFARE eller komme ALVORLIGT TIL SKADE.

**SV:** Använd ALDRIG en bakåtvänd barnstol på ett säte som skyddas med en framförvarande AKTIV AIRBAG. DÖDSFALL eller ALLVARLIGA SKADOR kan drabba BARNET.

**FI:** ÄLÄ KOSKAAN sijoita taaksepäin suunnattua lasten turvaistuinta istuimelle, jonka edessä on AKTIIVINEN TURVATYYNYY, LAPSI VOI KUOLLA tai VAMMAUTUA VAKAVASTI.

**NO:** Bakovervendt barnesikringsstør må ALDRI brukes på et sete med AKTIV KOLLISJONSPUTE foran, da

det kan føre til at BARNET utsettes for LIVSFARE og fare for ALVORLIGE SKADER.

**PT:** NUNCA use um sistema de retenção para crianças voltado para trás num banco protegido com um AIRBAG ACTIVO na frente do mesmo, poderá ocorrer a PERDA DE VIDA ou FERIMENTOS GRAVES na CRIANÇA.

**IT:** Non usare mai un sistema di sicurezza per bambini rivolto all'indietro su un sedile protetto da AIRBAG ATTIVO di fronte ad esso: pericolo di MORTE o LESIONI GRAVI per il BAMBINO!

**EL:** ΠΟΤΕ μη χρησιμοποιείτε παιδικό κάθισμα ασφαλείας με φορά προς τα πίσω σε κάθισμα που προστατεύεται από μετωπικό ΕΝΕΡΓΟ ΑΕΡΟΣΑΚΟ, διότι το παιδί μπορεί να υποστεί ΘΑΝΑΣΙΜΟ ή ΣΟΒΑΡΟ ΤΡΑΥΜΑΤΙΣΜΟ.

**PL:** NIE WOLNO montować fotelika dziecięcego zwróconego tyłem do kierunku jazdy na fotelu, przed którym znajduje się WŁĄCZONA PODUSZKA POWIETRZNA. Niezastosowanie się do tego zalecenia

może być przyczyną ŚMIERCI lub POWAŻNYCH OBRAŻEŃ u DZIECKA.

**TR:** Arkaya bakan bir çocuk emniyet sistemini KESİNLİKLE önünde bir AKTİF HAVA YASTIĞI ile korumakta olan bir koltukta kullanmayınız. ÇOCUK ÖLEBİLİR veya AĞIR ŞEKİLDE YARALANABİLİR.

**UK:** НИКОЛИ не використовуйте систему безпеки для дітей, що встановлюється обличчям назад, на сидінні з УВІМКНЕНОЮ ПОДУШКОЮ БЕЗПЕКИ, інакше це може призвести до СМЕРТІ чи СЕРІОЗНОГО ТРАВМУВАННЯ ДИТИНИ.

**HU:** SOHA ne használjon hátrafelé néző biztonsági gyerekléssel előlről AKTÍV LÉGZSÁKKAL védett ülésen, mert a GYERMEK HALÁLÁT vagy KOMOLY SÉRÜLÉSÉT okozhatja.

**HR:** NIKADA nemojte koristiti sustav zadržavanja za djecu okrenut prema natrag na sjedalu s AKTIVNIM ZRAČNIM JASTUKOM ispred njega, to bi moglo dovesti do SMRTI ili OZBILJNIH OZLJEDA za DIJETE.

**SL:** NIKOLI ne nameščajte otroškega varnostnega sedeža, obrnjenega v nasprotni smeri vožnje, na sedež z AKTIVNO ČELNO ZRAČNO BLAZINO, saj pri tem obstaja nevarnost RESNIH ali SMRTNIH POŠKODB za OTROKA.

**SR:** NIKADA ne koristiti bezbednosni sistem za decu u kome su deca okrenuta unazad na sedištu sa AKTIVNIM VAZDUŠNIM JASTUKOM ispred sedišta zato što DETE može da NASTRADA ili da se TEŠKO POVREDI.

**MK:** НИКОГАШ не користете детско седиште свртено наназад на седиште заштитено со АКТИВНО ВОЗДУШНО ПЕРНИЧЕ пред него, зато што детето може ДА ЗАГИНЕ или да биде ТЕШКО ПОВРЕДЕНО.

**BG:** НИКОГА не използвайте детска седалка, гледаща назад, върху седалка, която е защитена чрез АКТИВНА ВЪЗДУШНА ВЪЗГЛАВНИЦА пред нея - може да се стигне до СМЪРТ или СЕРИОЗНО НАРАНЯВАНЕ на ДЕТЕТО.

**RO:** Nu utilizați NICIODATĂ un scaun pentru copil îndreptat spre partea din spate a mașinii pe un scaun protejat de un AIRBAG ACTIV în fața sa; acest lucru poate duce la DECESUL sau VĂTĂMAREA GRAVĂ a COPILULUI.

**CS:** NIKDY nepoužívejte dětský zádržný systém instalovaný proti směru jízdy na sedadle, které je chráněno před sedadlem AKTIVNÍM AIRBAGEM. Mohlo by dojít k VÁŽNĚMU PORANĚNÍ nebo ÚMRTÍ DÍTĚTE.

**SK:** NIKDY nepoužívajte detskú sedačku otočenú vzad na sedadle chránenom AKTÍVNÝM AIRBAGOM, pretože môže dôjsť k SMRTI alebo VÁŽNYM ZRANENIAM DIEŤAŤA.

**LT:** JOKIU BŪDU nemontuokite atgal atgretos vaiko tvirtinimo sistemas sėdynėje, prieš kurią įrengta AKTYVI ORO PAGALVĖ, nes VAIKAS GALI ŽŪTI arba RIMTAI SUSIŽALOTI.

**LV:** NEKĀDĀ GADĪJUMĀ neizmantojiet uz aizmuguri vērstu bērnu sēdekliņi sēdvietā, kas tiek aizsargāta ar tās priekšā uzstādītu AKTĪVU DROŠI-

BAS SPILVENU, jo pretējā gadījumā BĒRNS var gūt SMAGAS TRAUMAS vai IET BOJĀ.

**ET:** ÄRGE kasutage tahapoole suunatud lapseturvaistet istmel, mille ees on AKTIIVSE TURVAPADJAGA kaitstud iste, sest see võib põhjustada LAPSE SURMA või TÕSISE VIGASTUSE.

**MT:** QATT tuża trażżin għat-tfal li jħares lejn in-naħa ta' wara fuq sit protett b' AIRBAG ATTIV quddiemu; dan jista' jikkawża I-MEWT jew GRIEHI SERJI lit-TFAL.

**GA:** Ná húsáid srian sábháilteachta linbh cúil RIAMH ar shuíochán a bhfuil mála aeir ag feidhmiú os a chomhair. Tá baol BÁIS nó GORTÚ DONA don PHÁISTE ag baint leis.

Oltre all'avviso richiesto da ECE R94.02, per motivi di sicurezza un sistema di sicurezza per bambini rivolto nella posizione di marcia deve essere utilizzato solo in base alle istruzioni e alle limitazioni indicate nella tabella ⇨ 72.

L'etichetta airbag potrebbe essere posizionata su entrambi i lati dell'alletta parasole lato passeggero anteriore.

### Pericolo

Non utilizzare un sistema di sicurezza per bambini sul sedile del passeggero se l'airbag anteriore è abilitato.

Disattivazione dell'airbag ⇨ 68.

## Sistema airbag frontale

Il sistema airbag anteriore è composto da un airbag nel volante e un airbag nel quadro strumenti sul lato passeggero anteriore. La loro presenza viene segnalata dalla scritta **AIRBAG**.





Inoltre sul lato del quadro strumenti è presente un'etichetta di avvertenza, visibile quando la portiera del passeggero anteriore è aperta.

Il sistema airbag frontale viene attivato in caso di incidente di una certa gravità. L'accensione deve essere inserita.

Gonfiandosi, gli airbag attutiscono l'impatto e quindi riducono notevolmente il rischio di lesioni alla parte superiore del corpo e alla testa, per gli occupanti dei sedili anteriori.

### ⚠ Avvertenza

Il sistema airbag anteriore fornisce una protezione ottimale solo se il sedile è in posizione corretta.

Posizione del sedile ⇨ 50.

Mantenere libera da qualsiasi ingombro la zona di gonfiaggio degli airbag.

Allacciare correttamente la cintura di sicurezza. In quanto solo così l'airbag è in grado di fornire un'adeguata protezione.

### Sistema airbag laterale

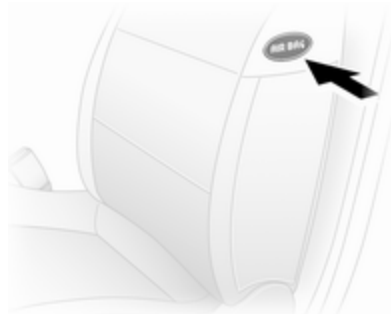

Il sistema airbag laterale è composto da un airbag nello schienale di ciascun sedile anteriore. La loro presenza viene segnalata dalla scritta **AIRBAG**.

Il sistema airbag laterale viene attivato in caso di incidente di una certa gravità. L'accensione deve essere inserita.

Gonfiandosi, gli airbag attutiscono l'impatto e quindi il rischio di lesioni alla parte superiore del corpo e alla zona pelvica, in caso di collisione laterale.

### ⚠ Avvertenza

Mantenere libera da qualsiasi ingombro la zona di gonfiaggio degli airbag.

### Avviso

Utilizzare esclusivamente coprisedili omologati per il veicolo in questione. Prestare attenzione a non coprire gli airbag.

## Disattivazione degli airbag

I sistemi airbag anteriore e laterale per il sedile del passeggero anteriore devono essere disattivati se si deve montare su questo sedile un sistema di sicurezza per bambini, secondo le istruzioni indicate nelle tabelle di montaggio dei sistemi di sicurezza per bambini ⇨ 72.

I pretensionatori delle cinture di sicurezza e tutti i sistemi airbag del conducente rimarranno attivi.

Per disattivare il sistema airbag del passeggero anteriore è necessario intervenire sull'interruttore ubicato sul lato del cruscotto.



A quadro spento,, aprire la portiera anteriore, spingere l'interruttore all'interno e ruotarlo in senso antiorario in posizione **OFF**.



Gli airbag lato passeggero sono disattivati e non si gonfieranno in caso di urto. La spia  è accesa fissa e il Driver Information Center visualizza un messaggio corrispondente ⇨ 110.





A questo punto è possibile montare un sistema di sicurezza in conformità con la tabella di montaggio ⇨ 72. Il sedile anteriore del passeggero deve essere libero.

### Pericolo

Disattivare l'airbag del passeggero solo in combinazione con l'utilizzo di un sistema di sicurezza per bambini soggetto alle istruzioni e alle limitazioni della tabella ⇨ 72.

Altrimenti si rischiano lesioni mortali se una persona occupa il sedile del passeggero anteriore con airbag disattivato.

Se la spia  è accesa, gli airbag del passeggero anteriore si gonfieranno in caso di incidente.

Se le spie  e  sono accese contemporaneamente, significa che il sistema è difettoso. La posizione dell'interruttore potrebbe essere stata modificata inavvertitamente con il quadro acceso. Spegnere il quadro e riaccenderlo, quindi portare l'interruttore nella posizione corretta. Se  e  restano ancora accesi, chiedere assistenza ad un'officina.

Modificare lo stato solo dopo aver arrestato il veicolo e disinserito l'accensione. Lo stato permane fino alla successiva modifica.

Spia  per la disattivazione degli airbag ⇨ 104.

## Sistemi di sicurezza per bambini

### Avvertenza

Se si usa un sistema di sicurezza per bambini sul sedile del passeggero anteriore, i sistemi airbag del sedile devono essere disattivati. In caso contrario, il bambino si troverebbe in serio pericolo, anche di vita, se gli airbag dovessero attivarsi.

Questo vale soprattutto per sistemi di sicurezza per bambini montati sul sedile del passeggero anteriore in senso inverso a quello di marcia.

Disattivazione dell'airbag ⇨ 68.

Etichetta airbag ⇨ 63.

Consigliamo una sicurezza per bambini predisposto appositamente per il veicolo. Per ulteriori informazioni, contattare la propria officina.

Quando si impiega un sistema di sicurezza per bambini, osservare le seguenti istruzioni d'uso e di montaggio e quelle in dotazione del sistema di sicurezza stesso.

Rispettare sempre le normative locali e nazionali. In alcuni Paesi l'uso dei sistemi di sicurezza per bambini non è consentito su certi sedili.

I sistemi di sicurezza per bambini possono essere fissati con:

- Cintura di sicurezza a tre punti di ancoraggio
- ISOFIX attacchi
- Top-Tether

### **Cintura di sicurezza a tre punti di ancoraggio**

I sistemi di sicurezza per bambini possono essere fissati utilizzando una cintura di sicurezza a tre punti di ancoraggio ⇨ 60.

A seconda variante del modello e della dimensione del sistema di sicurezza per bambini utilizzato, quest'ultimo può essere fissato a certi sedili della 2° o della 3° fila. Una volta

fissato il sistema di sicurezza per bambini, è necessario stringere la cintura di sicurezza. ⇨ 72.

### Sistema di sicurezza ISOFIX per bambini

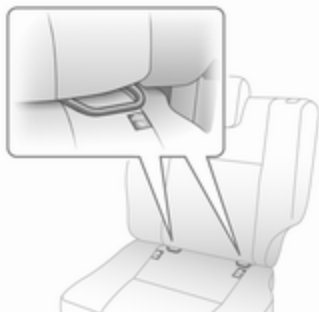

Fissare i sistemi di sicurezza per bambini ISOFIX omologati per il veicolo in questione ISOFIX alle staffe di montaggio.

Se si usano le staffe ISOFIX per il montaggio del seggiolino, è possibile usare i sistemi di sicurezza ISOFIX universali omologati per bambini.

Oltre agli attacchi ISOFIX, è necessario utilizzare una cinghia Top-Tether.

Le posizioni di montaggio possibili per i sistemi di sicurezza ISOFIX per bambini sono indicate nelle tabelle con +, IL e IUF.

### Attacchi Top-Tether

Gli attacchi Top-Tether per bambini si trovano dietro al sedile.

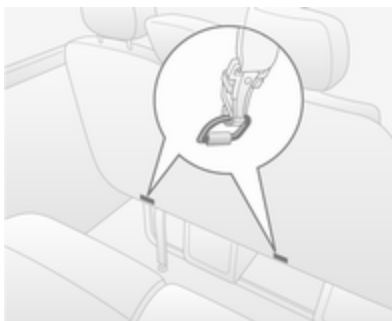

Oltre alle staffe di montaggio ISOFIX, fissare la cinghia Top-Tether agli attacchi Top-Tether.

Le posizioni della categoria universale dei sistemi di sicurezza per bambini ISOFIX sono contrassegnate in tabella dalla sigla IUF ⇨ 72.

### Scelta del sistema più idoneo

I sedili posteriori sono il luogo più comodo per fissare un sistema di sicurezza per bambini.

I bambini devono essere trasportati in auto il più a lungo possibile posizionati in senso inverso a quello di marcia. In tal modo la spina dorsale del bambino, che è ancora molto debole, viene sottoposta a una sollecitazione minore in caso di urto.

Sono idonei i sistemi di sicurezza conformi alle normative UN ECE in vigore. Verificare se nell'ambito delle leggi e disposizioni locali sia previsto l'uso obbligatorio di sistemi di sicurezza per bambini.

Assicurarsi che il sistema di sicurezza per bambini da montare sia compatibile con il tipo di veicolo.

Assicurarsi che la posizione di montaggio del sistema di sicurezza per bambini all'interno del veicolo sia corretta, vedi tabelle seguenti.

Consentire ai bambini di salire e scendere dal veicolo solo dal lato opposto a quello di scorrimento del traffico.

Se il sistema di sicurezza per bambini non viene utilizzato, assicurare il seggiolino con una cintura di sicurezza oppure rimuoverlo dal veicolo.

**Avviso**

Non applicare adesivi sui sistemi di sicurezza per bambini e non coprirli con altri materiali.

I sistemi di sicurezza per bambini che abbiano subito sollecitazioni, in caso di incidente devono essere sostituiti.

Sicure per i bambini ⇨ 31.

## Posizioni di montaggio dei sistemi di sicurezza per bambini

### Opzioni consentite per il montaggio di un sistema di sicurezza per bambini

#### Sedili anteriori - Tutte le varianti

Fascia di peso e di età	Sedile singolo - lato passeggero anteriore <sup>1)</sup>		Sedile a panca - lato passeggero anteriore			
	senza airbag	con airbag	senza airbag		con airbag	
			centrale	esterno	centrale	esterno
Gruppo 0: fino a 10 kg	U	U <sup>2)</sup>	U	U	U <sup>2)</sup>	U <sup>2)</sup>
Gruppo 0+: fino a 13 kg						
Gruppo I: da 9 a 18 kg	U	U <sup>2)</sup>	U	U	U <sup>2)</sup>	U <sup>2)</sup>
Gruppo II: da 15 a 25 kg	U	U <sup>2)</sup>	U	U	U <sup>2)</sup>	U <sup>2)</sup>
Gruppo III: da 22 a 36 kg						

1) Se regolabile, verificare che il sedile si trovi nella posizione più arretrata possibile. Controllare che la cintura di sicurezza del veicolo sia quanto più possibile diritta tra la spalla e il punto superiore di ancoraggio.

2) Quando un sistema di sicurezza per bambini viene montato in questa posizione, il sistema airbag del passeggero anteriore deve essere disattivato.

## Telaio cabinato - Sedili posteriori

Fascia di peso e di età

seconda fila di sedili

esterno

Centro

Gruppo 0: fino a 10 kg

U

X

Gruppo 0+: fino a 13 kg

Gruppo I: da 9 a 18 kg

U

X

Gruppo II: da 15 a 25 kg

U

X

Gruppo III: da 22 a 36 kg

## 74 Sedili, sistemi di sicurezza

### Combi - sedili posteriori

Fascia di peso e di età	seconda fila di sedili		terza fila di sedili	
	Lato conducente sedile esterno	Sedile centrale	Lato passeggero sedile esterno	
Gruppo 0: fino a 10 kg	U <sup>3)</sup> , +	X	X	X
Gruppo 0+: fino a 13 kg				
Gruppo I: da 9 a 18 kg	U <sup>4)</sup> , +	UF <sup>4)</sup> , +	UF <sup>4)</sup>	X
Gruppo II: da 15 a 25 kg	U <sup>4)</sup>	UF <sup>4)</sup>	UF <sup>4)</sup>	X
Gruppo III: da 22 a 36 kg				

3) Per montare un seggiolino per bambini rivolto in senso contrario a quello di marcia, portare il sedile anteriore più avanti possibile e poi riportarlo indietro seguendo le istruzioni del seggiolino per bambini.

4) Seggiolino per bambini rivolto in avanti; posizionare lo schienale del seggiolino a contatto con lo schienale del sedile del veicolo. Regolare l'altezza del poggiatesta o rimuoverlo se necessario; non spingere il sedile di fronte al bambino oltre metà corsa sulle guide e non reclinare lo schienale oltre i 25°.

### Bus - Sedili posteriori

Fascia di peso e di età	Sedili posteriori
-------------------------	-------------------

Gruppo 0: fino a 10 kg	X
------------------------	---

Gruppo 0+: fino a 13 kg
-------------------------

Gruppo I: da 9 a 18 kg	X
------------------------	---

Gruppo II: da 15 a 25 kg	X
--------------------------	---

Gruppo III: da 22 a 36 kg
---------------------------



## Telaio doppia cabina - Sedili posteriori

Fascia di peso e di età

seconda fila di sedili

esterno

Centro

Gruppo 0: fino a 10 kg

U

X

Gruppo 0+: fino a 13 kg

Gruppo I: da 9 a 18 kg

U

X

Gruppo II: da 15 a 25 kg

U

X

Gruppo III: da 22 a 36 kg

- U : adatto a sistemi di sicurezza universali approvati per questa classe di età e peso, in abbinamento alla cintura di sicurezza a tre punti di ancoraggio.
- UF : adatto a sistemi di sicurezza universali rivolti nel senso di marcia approvati per questa classe di età e peso, in abbinamento alla cintura di sicurezza a tre punti di ancoraggio.
- ⊕ : adatto per sistema di ritenuta per bambini ISOFIX senza staffe di supporto e punti di ancoraggio, laddove presente. Se si monta un sistema di sicurezza ISOFIX per bambini, utilizzare esclusivamente sistemi approvati per il veicolo. Consultare "**Opzioni consentite per il montaggio di un sistema di sicurezza per bambini ISOFIX**".
- X : posizione del sedile non adatta ai bambini di questa classe di età e peso.

## Opzioni consentite per il montaggio di sistema di sicurezza ISOFIX per bambini

## Combi

Fascia di peso	Fascia di statura	Fissaggio	Sedili anteriori	seconda fila di sedili			terza fila di sedili
				Lato conducente sedile esterno	Sedile centrale	Lato passeggero sedile esterno	
Gruppo 0: fino a 10 kg	E	ISO/R1	X	IL	X	X	X
Gruppo 0+: fino a 13 kg	E	ISO/R1	X	IL	X	X	X
	D	ISO/R2	X	IL	X	X	X
	C	ISO/R3	X	IL	X	X	X
Gruppo I: da 9 a 18 kg	D	ISO/R2	X	IL	X	X	X
	C	ISO/R3	X	IL	X	X	X
	B	ISO/F2	X	IL, IUF	IL, IUF	X	X
	B1	ISO/F2X	X	IL, IUF	IL, IUF	X	X
	A	ISO/F3	X	IL, IUF	IL, IUF	X	X

IL : adatto per sistemi di sicurezza speciali ISOFIX delle categorie "Veicolo specifico", "Limitata" o "Semi-universale". Il sistema di sicurezza ISOFIX deve essere omologato per il tipo specifico di veicolo.

IUF : adatto per sistemi di sicurezza per bambini ISOFIX montati nel senso di marcia, della categoria Universale, approvati per l'uso in questa fascia di peso.

X : nessun sistema di sicurezza ISOFIX per bambini approvato per questa fascia di peso.

**Fascia di statura e seggiolino ISOFIX**

- A - ISO/F3 : sistema di sicurezza rivolto nel senso di marcia per bambini di statura massima nella fascia di peso da 9 a 18 kg.
- B - ISO/F2 : sistema di sicurezza rivolto nel senso di marcia per bambini più piccoli nella fascia di peso da 9 a 18 kg.
- B1 - ISO/F2X : sistema di sicurezza rivolto nel senso di marcia per bambini più piccoli nella fascia di peso da 9 a 18 kg.
- C - ISO/R3 : sistema di sicurezza rivolto nel senso opposto a quello di marcia per bambini di statura massima nella fascia di peso fino a 18 kg.
- D - ISO/R2 : sistema di sicurezza rivolto nel senso opposto a quello di marcia per bambini più piccoli nella fascia di peso fino a 18 kg.
- E - ISO/R1 : sistema di sicurezza rivolto nel senso opposto a quello di marcia per bambini piccoli nella fascia di peso fino a 13 kg.

## Oggetti e bagagli

<b>Vani portaoggetti</b> .....	<b>78</b>
Vani portaoggetti del cruscotto ..	78
Cassetto portaoggetti .....	79
Portabibite .....	79
Cassetto anteriore .....	80
Console superiore .....	80
Vano portaoggetti sotto al sedile .....	80
Vano portaoggetti superiore .....	81
<b>Vano di carico</b> .....	<b>81</b>
Occhielli di ancoraggio .....	82
Sistema di gestione del carico ...	83
Rete di sicurezza .....	85
Griglia del vano di carico .....	86
Triangolo d'emergenza .....	86
Kit di pronto soccorso .....	86
Estintore .....	87
<b>Sistema portapacchi</b> .....	<b>87</b>
Portapacchi .....	87
<b>Informazioni sul carico</b> .....	<b>87</b>

## Vani portaoggetti

### ⚠ Avvertenza

Non riporre oggetti pesanti o appuntiti nei vani portaoggetti. In caso di frenate brusche, cambi improvvisi di direzione o incidente, gli oggetti scagliati nell'abitacolo potrebbero ferire gli occupanti del veicolo.

## Vani portaoggetti del cruscotto

Il cruscotto dispone di vani portaoggetti e portamonete.

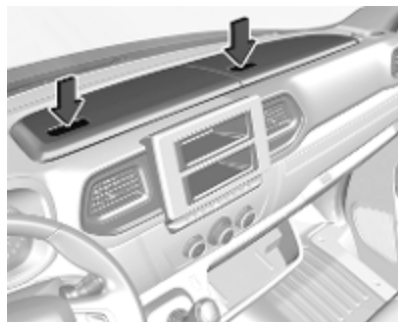

I vani portaoggetti possono essere situati sopra al quadro strumenti.

## Portadocumenti



Estrarre il portadocumenti dal cruscotto tirando la base all'indietro e ruotandolo verso il basso.

Per riporre il portadocumenti, sollevare la base posizionandolo orizzontalmente e inserirlo completamente all'interno.

### Vano



Premere sul lato anteriore per aprire. Non collocare oggetti rigidi o pesanti sul vassoio.

### Cassetto portaoggetti



A seconda della versione, tirare la maniglia o premere il bottone per aprire il cassetto portaoggetti.

Il vano portaoggetti va tenuto chiuso durante la marcia.

In certe versioni, il cassetto portaoggetti è ventilato.

Raffreddamento del cassetto portaoggetti ⇨ 239.

### Portabibite

I portabibite sono ubicati ad entrambe le estremità del cruscotto e centralmente nella parte inferiore del cruscotto stesso.



Premere sul lato anteriore per aprire.

I portabibite possono anche essere ubicati sul lato posteriore del sedile passeggero anteriore centrale.

Schienale ribaltabile del sedile passeggero ⇨ 80.

A seconda del modello, i portabibite si trovano anche nei sedili posteriori, davanti in basso.

I portabibite possono essere usati anche per riporre il posacenere portatile ➔ 96.

### Cassetto anteriore

A seconda del modello, nella paratia della cabina si trovano dei ganci appendiabiti o delle reti portaoggetti.

Le tasche delle portiere anteriori sono dotate di portabibite.

### Schienale pieghevole del sedile passeggero anteriore centrale

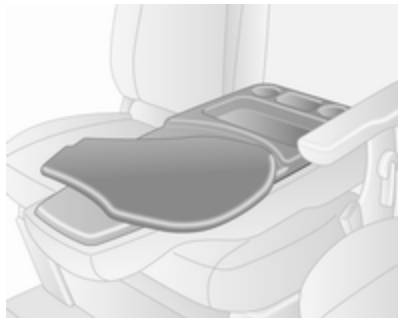

Tirare in avanti la leva di sbloccaggio dello schienale, ubicata sul sedile passeggero centrale anteriore, prima di piegarlo in posizione orizzontale.

Il retro dello schienale è dotato di vani portaoggetti, portabibite e un ripiano girevole che può essere utilizzato per scrivere o per documenti.

Riportare il ripiano girevole nella posizione originale prima di tirare la leva di sbloccaggio dello schienale e di risollevarlo.

### Console superiore



I vani possono contenere oggetti di peso totale non superiore a 5 kg.

### Vano portaoggetti sotto al sedile



Per accedere al vano portaoggetti sotto il sedile è necessario spostare in avanti il cuscino del sedile del passeggero tirandolo per i due anelli.

## Sedile a panca posteriore

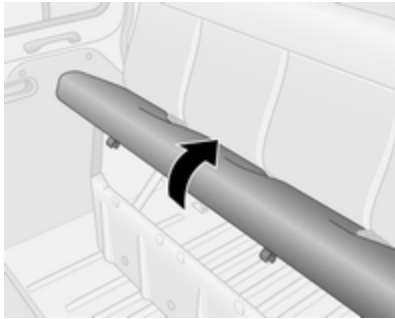

Sollevare la base del sedile dal davanti e rimuoverla per accedere al vano portaoggetti posto sotto di essa.

A seconda del modello, i sedili a panca potrebbero contenere vani portaoggetti anche nella parte davanti in basso del sedile e una rete portaoggetti all'esterno del sedile.

## Vano portaoggetti superiore



Il vano può contenere oggetti di peso totale non superiore a 35 kg.

## Portaoggetti posteriore

### Combi, Bus

È possibile sistemare eventuali oggetti nei vani portaoggetti superiori, sopra ai sedili posteriori.

Il peso totale non deve superare i 20 kg, distribuito uniformemente.

## Vano di carico

### ⚠Avvertenza

Assicurarsi sempre che il carico sia fissato saldamente sul veicolo. In caso contrario, gli oggetti potrebbero essere proiettati all'interno del veicolo causando lesioni alle persone o danni al carico o al veicolo.



Utilizzare le maniglie di appiglio, ubicate di fianco alle portiere posteriori e alla(e) portiera(e) laterale(i) scorrevole(i), per facilitare l'entrata e l'uscita dal vano di carico.

## Occhielli di ancoraggio



Il vano di carico è dotato di occhielli di ancoraggio per consentire il fissaggio del carico con cinghie o rete di contenimento.

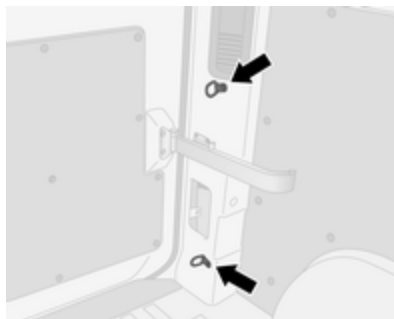

Occhielli di ancoraggio possono essere presenti sul pavimento del veicolo e / o nella parete laterale. Il numero e la posizione degli occhielli di ancoraggio può variare in base al veicolo.

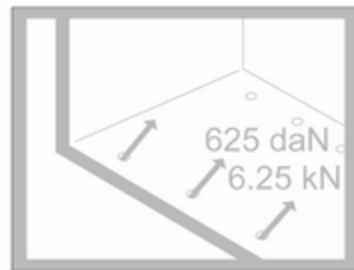

La massima forza applicata sugli occhielli di ancoraggio non deve superare 625 daN/6,25 kN/6.250 N.

A seconda del Paese, la forza massima (ad es. 500 daN/5 kN/5.000 N) è indicata su un'etichetta.

### Avviso

Le specifiche riportate sull'etichetta del veicolo hanno sempre la priorità rispetto ai dati indicati nel presente manuale.

Informazioni sul carico ⇨ 87.



## Occhielli di ancoraggio smontabili

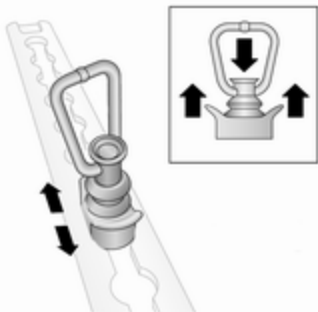

Gli occhielli di ancoraggio smontabili possono essere fissati alle guide presenti ai lati, sul pianale o sul tetto. Consultare "sistema di gestione del carico" qui sotto per ulteriori informazioni.

Per riposizionare, premere sulla copertura centrale e far scorrere nella posizione desiderata. Assicurarsi che gli occhielli di ancoraggio siano allacciati correttamente nelle rientranze.

Informazioni sul carico ⇨ 87.

## Sistema di gestione del carico

A seconda del veicolo, è possibile fissare o limitare lo scivolamento eccessivo degli oggetti nel vano di carico allacciando i dispositivi di gestione del carico adatti alle guide presenti ai lati, sul pianale o sul tetto tramite gli occhielli di ancoraggio smontabili.

A seconda della versione, le guide laterali possono essere divise in un livello superiore e uno inferiore.

### Parete di separazione mobile

La parete di separazione mobile può essere utilizzata tra le guide del pianale e quelle del tetto.

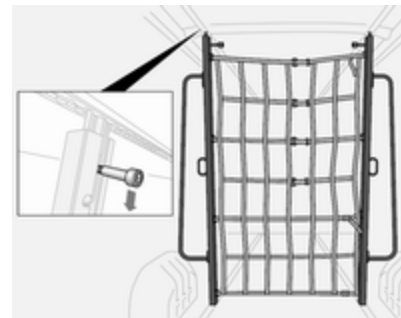

Per muoverla, abbassare la chiusura per rilasciare e posizionare la parete come richiesto. Assicurarsi che la chiusura si blocchi completamente e che la parete di separazione sia diritta.

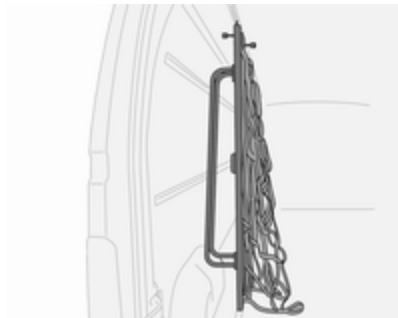

Riporre la parete di separazione di lato nel vano di carico quando non è in uso.

### Barre telescopiche di bloccaggio

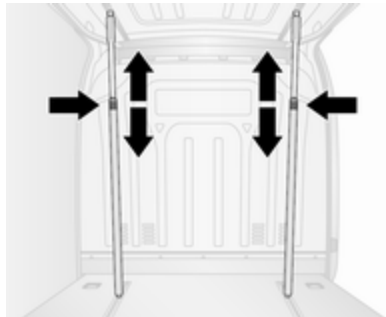

Le barre di bloccaggio telescopiche possono essere usate in posizione verticale agganciandole alle guide del pianale e a quelle del tetto.

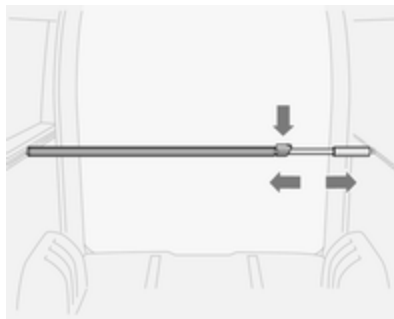

Le barre di bloccaggio telescopiche possono essere usate in posizione orizzontale agganciandole alle guide laterali.

Assicurarsi che le barre di bloccaggio siano completamente bloccate nelle guide di carico prima di procedere al carico del veicolo.

Per rilasciarle, premere verso il basso la chiusura e far scorrere la barra allo stesso tempo.

Il carico massimo per le guide di carico laterali è di 100 daN/700 mm.  
Capacità di bloccaggio: 300 kg.

### Barra di bloccaggio con rete di sicurezza

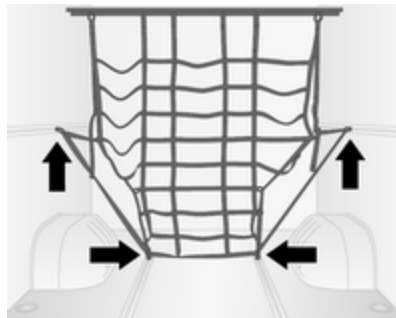

La barra di bloccaggio può essere agganciata alle guide laterali superiori; ruotare la maniglia per bloccarla in posizione. Assicurarsi che la barra di bloccaggio sia completamente agganciata.

La rete di sicurezza può quindi essere agganciata agli occhielli di ancoraggio smontabili nelle guide del pianale e del tetto (vedere illustrazione).

## Cinghie di fissaggio

Utilizzando le cinghie di ancoraggio adatte, è possibile bloccare gli oggetti in posizione usando gli occhielli di ancoraggio smontabili nelle guide laterali o al pavimento.

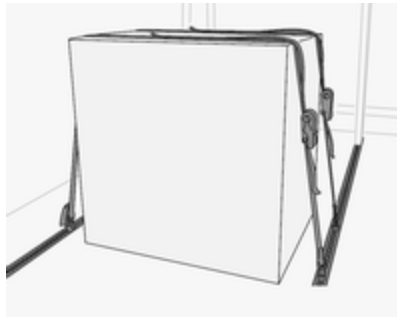

Il carico massimo per le guide del pianale è di 500 daN/700 mm.

Capacità di ancoraggio: 800 daN quando agganciati.

Capacità del dispositivo di fissaggio in acciaio: 170 daN in tensione diretta.

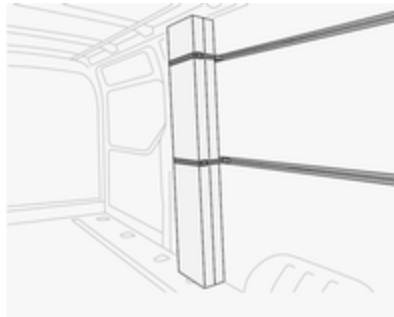

Il carico massimo per le guide di carico laterali è di 100 daN/700 mm.

Capacità di ancoraggio: 300 daN.

Occhielli di ancoraggio smontabili ⇨ 82.

Informazioni sul carico ⇨ 87.

## Rete di sicurezza



Abbassare la rete di sicurezza dalla zona del tetto e attaccarla agli occhielli di ancoraggio sul pianale del veicolo ⇨ 82.

Regolare la tensione delle fascette per assicurarsi che il carico sia sicuro.

Quando non viene utilizzata, la rete di sicurezza deve essere riposta nella zona del tetto.

Informazioni sul carico ⇨ 87.

## Griglia del vano di carico



I veicoli con un finestrino sulla paratia dell'abitacolo possono essere dotati di una griglia di metallo dal lato del vano di carico.

La griglia fornisce protezione da oggetti che potrebbero essere sbalzati dal vano di carico in seguito a frenate brusche, cambi di direzione repentini e incidenti.



A seconda della versione, anche i finestrini dello sportello posteriore e delle portiere laterali scorrevoli sono dotate di protezioni dei finestrini, per ulteriore protezione e sicurezza.

Informazioni sul carico ⇨ 87.

## Triangolo d'emergenza

Riporre il triangolo d'emergenza nell'apposito spazio sotto i sedili anteriori.

Vano portaoggetti sotto al sedile  
⇨ 80.

## Kit di pronto soccorso

Come indicazione visibile della presenza di un kit di pronto soccorso, una targhetta potrebbe essere posizionata sulla console superiore ⇨ 80.

Riporre il kit di pronto soccorso nell'apposito spazio sotto i sedili anteriori.



Utilizzando i due ganci dell'imbottitura del sedile, spingere l'imbottitura in avanti per guadagnare accesso.

Vano portaoggetti sotto al sedile  
⇨ 80.

In base alla versione, il kit di pronto soccorso potrebbe in alternativa essere posizionato nello spazio tra i sedili anteriori o nella console superiore.

## Estintore

Come indicazione visibile della presenza di un estintore, una targhetta potrebbe essere posizionata sulla console superiore ⇨ 80.

Riporre l'estintore nell'apposito spazio sotto i sedili anteriori. Utilizzando i due ganci dell'imbottitura del sedile, spingere l'imbottitura in avanti per guadagnare accesso.

Vano portaoggetti sotto al sedile ⇨ 80.

In base alla versione, l'estintore potrebbe in alternativa essere posizionato nello spazio tra i sedili anteriori.

Un ulteriore estintore potrebbe essere posizionato nel pannello della portiera anteriore o nel vano di carico.

## Sistema portapacchi

### Portapacchi

Per motivi di sicurezza e per evitare di danneggiare il tetto, si consiglia di usare i sistemi portapacchi specifici per il veicolo in questione.

Attenersi alle istruzioni di installazione e rimuovere il portapacchi quando non viene utilizzato.

## Informazioni sul carico

- Gli oggetti pesanti nel vano di carico devono essere distribuiti in modo uniforme e posizionati il più avanti possibile. In caso di oggetti che possono essere impilati, collocare sotto quelli più pesanti.
- Bloccare gli oggetti agganciando le cinghie di ancoraggio agli occhielli di ancoraggio ⇨ 82.
- Per bloccare oggetti in posizione o evitare un eccessivo scivolamento del carico, allacciare i dispositivi di gestione del carico facoltativi alle guide tramite gli occhielli di ancoraggio smontabili.  
Sistema di gestione del carico ⇨ 83.
- Assicurare gli oggetti liberi nel vano di carico impedendo che scivolino.
- Il carico non deve ostacolare il movimento dei pedali, del freno di stazionamento e della leva selettiva, e neppure la libertà di

movimento del conducente. Non collocare oggetti nell'abitacolo senza assicurarli.

- Non viaggiare con il vano di carico aperto. Inoltre, la targa è leggibile e illuminata solo a porte chiuse.

### ⚠ Avvertenza

Assicurarsi sempre che il carico sia fissato saldamente sul veicolo. In caso contrario, gli oggetti potrebbero essere proiettati all'interno del veicolo causando lesioni alle persone o danni al carico o al veicolo.

- Il carico utile è la differenza tra la massa complessiva ammessa a pieno carico (vedere la targhetta del veicolo ⇨ 339) e la massa a vuoto secondo la normativa CE. Per calcolare il carico utile, inserire i dati per il proprio veicolo nella Tabella dei pesi all'inizio del presente manuale. La massa a vuoto CE include il peso del conducente (68 kg), del

bagaglio (7 kg) e dei fluidi (con serbatoio carburante pieno al 90%).

Accessori e attrezzature opzionali aumentano la massa a vuoto.

- La presenza di un carico sul tetto aumenta la sensibilità del veicolo ai venti trasversali e influisce negativamente sul comportamento direzionale del veicolo, dal momento che ne sposta verso l'alto il baricentro. Distribuire il carico in modo uniforme e assicurarlo correttamente con cinghie di fissaggio. Regolare la pressione dei pneumatici e la velocità di marcia in base alle condizioni di carico del veicolo. Controllare e tendere frequentemente le cinghie di fissaggio. Non viaggiare a velocità superiori a 120 km/h.
- Il carico ammissibile al tetto (compreso il peso del portapacchi) è 200 kg per le varianti standard del tetto. Il carico sul tetto è il peso combinato di portapacchi e carico.

## Strumenti e comandi

<b>Comandi</b> .....	<b>90</b>	Indicatore della temperatura del liquido di raffreddamento del motore .....	98	AdBlue .....	107
Regolazione del volante .....	90	Display di manutenzione .....	99	Sistema di monitoraggio pressione pneumatici .....	107
Comandi al volante .....	90	Display del cambio .....	100	Pressione dell'olio motore .....	107
Avvisatore acustico .....	90	Spie .....	100	Livello carburante minimo .....	108
Comandi sul piantone dello sterzo .....	90	Indicatori di direzione .....	103	Sistema Start-stop .....	108
Tergi/lavacrystalli .....	91	Segnalazione di cintura di sicurezza non allacciata .....	103	Luci esterne .....	108
Temperatura esterna .....	92	Airbag e pretensionatori delle cinture di sicurezza .....	103	Anabbaglianti .....	108
Orologio .....	93	Disattivazione degli airbag .....	104	Abbaglianti .....	108
Prese di corrente .....	93	Sistema di ricarica .....	104	Assistenza all'uso degli abbaglianti .....	108
Carica induttiva .....	95	Spia MIL .....	104	Fendinebbia anteriori .....	108
Accendisigari .....	96	Cercare subito assistenza .....	104	Retronebbia .....	109
Posacenari .....	96	Arresto del motore .....	105	Controllo automatico della velocità di crociera .....	109
<b>Spie, strumenti e indicatori</b> .....	<b>96</b>	Impianto frenante .....	105	Frenata di emergenza attiva ...	109
Quadro strumenti .....	96	Freno di stazionamento .....	105	Segnalazione velocità elevata .	109
Tachimetro .....	96	Sistema di antibloccaggio (ABS) .....	105	Limitatore di velocità .....	109
Contachilometri .....	97	Cambio marcia .....	105	Cronotachigrafo .....	109
Contachilometri parziale .....	97	Sterzo a sforzo variabile .....	106	Portiera aperta .....	109
Contagiri .....	97	Avvisatore di cambio accidentale della corsia di marcia .....	106	<b>Display</b> .....	<b>110</b>
Indicatore del livello carburante .....	98	Controllo elettronico della stabilità (ESC) .....	106	Driver Information Center .....	110
Indicatore di livello AdBlue .....	98	Temperatura del liquido di raffreddamento del motore .....	106	Visualizzatore Info .....	110
		Preriscaldamento .....	107	<b>Messaggi del veicolo</b> .....	<b>111</b>
				Segnali acustici .....	112
				<b>Computer di bordo</b> .....	<b>113</b>
				<b>Tachigrafo</b> .....	<b>114</b>

## Comandi

### Regolazione del volante

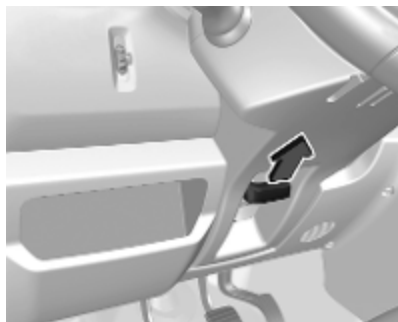

Sbloccare la leva, regolare la posizione del volante, quindi riportare la leva in posizione iniziale e accertarsi che sia completamente bloccata.

Effettuare la regolazione del volante solo a veicolo fermo e bloccasterzo disinserito.

### Comandi al volante

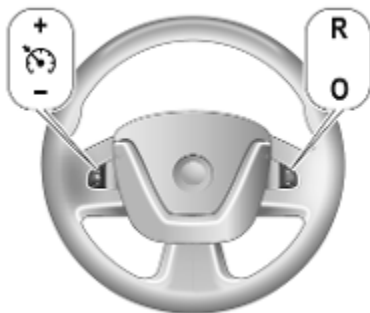

È possibile agire sul controllo automatico della velocità di crociera e sul limitatore di velocità tramite i comandi al volante.

Controllo automatico della velocità di crociera ⇨ 269.

Limitatore di velocità ⇨ 271.

### Avvisatore acustico



Premere .

L'avvisatore acustico si attiverà indipendentemente dalla posizione dell'interruttore di accensione.

### Comandi sul piantone dello sterzo

Il sistema Infotainment può anche essere controllato tramite i comandi sul piantone dello sterzo.

Per maggiori informazioni consultare il manuale del sistema Infotainment.



## Tergi/lavacrystalli

### Tergicristalli

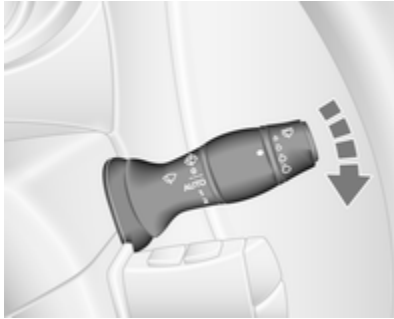

- 0 : spento  
 / AUTO : funzionamento a intermittenza o automatico con sensore pioggia  
 1 : lento  
 2 : veloce

Non utilizzare se il parabrezza è ghiacciato.

Spegnere negli autolavaggi.

### Aviso

Durante la guida, la velocità del tergicristallo viene ridotta automaticamente quando il veicolo è fermo. Appena il veicolo inizia a muoversi viene ripristinata la velocità del tergicristallo selezionata, a meno che la leva non sia stata mossa.

### Intervallo regolabile della pulizia a intermittenza

 : intermittente

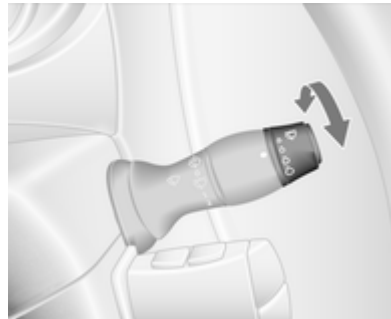

Girare la rotella per regolare l'intervallo tra le passate del tergicristallo:

- intervallo più lungo : ruotare la rotella verso il basso  
 intervallo più corto : ruotare la rotella verso l'alto

### Funzionamento automatico con sensore pioggia

**AUTO** : funzionamento automatico con sensore pioggia

Il sensore pioggia rileva la quantità d'acqua sul parabrezza e regola automaticamente la frequenza di funzionamento dei tergicristalli.

### Aviso

In condizioni climatiche estreme, ad es. in caso di nebbia o neve, potrebbe non essere possibile utilizzare il funzionamento automatico del tergicristallo con sensore pioggia. Se necessario, selezionare un'altra configurazione del tergicristallo.

### Regolazione della sensibilità del sensore pioggia

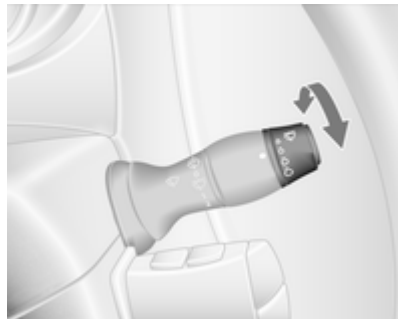

Ruotare la rotella di regolazione per regolare la sensibilità:

bassa : ruotare la rotella verso il basso

alta : ruotare la rotella verso l'alto

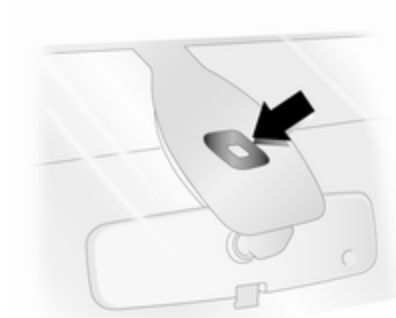

Mantenere il sensore libero da polvere, sporco e ghiaccio.

### Lavacrystalli

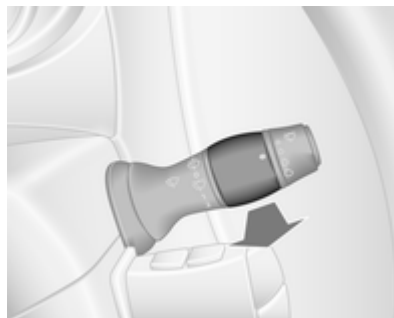

Tirare la leva. Il liquido di lavaggio viene spruzzato sul tergicristallo.

azione breve : il tergicristallo effettua una passata

azione lunga : il tergicristallo effettua alcune passate

### Temperatura esterna

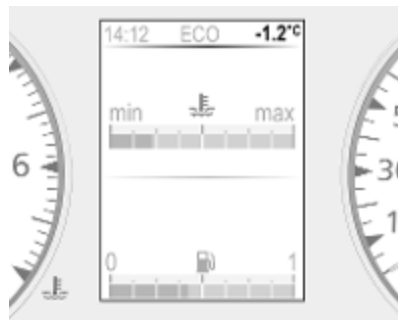

La temperatura viene visualizzata sul Driver Information Center o sul Visualizzatore Info. Le diminuzioni di temperatura vengono indicate immediatamente, mentre gli aumenti di temperatura dopo un certo tempo.

Se la temperatura esterna è compresa tra  $-3\text{ }^{\circ}\text{C}$  e  $3\text{ }^{\circ}\text{C}$ ,  $^{\circ}\text{C}$  lampeggia sul display per segnalare il pericolo di eventuali tratti ghiacciati di strada.

### ⚠Avvertenza

Il manto stradale potrebbe essere già ghiacciato, anche se il display indica che la temperatura è di alcuni gradi superiore a  $0\text{ }^{\circ}\text{C}$ .

## Orologio

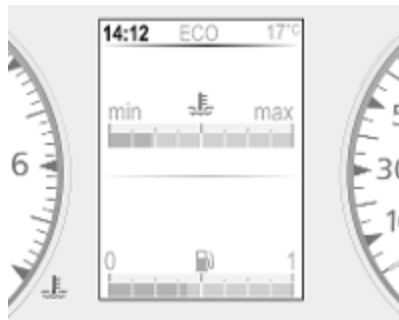

In funzione del veicolo, l'ora e/o la data correnti appaiono nel Visualizzatore Info ⇨ 110 o nel Driver Information Center ⇨ 110.

### Impostazione di ora e data sul visualizzatore informativo

Per maggiori informazioni consultare il manuale del sistema Infotainment.

### Impostazione dell'ora nel Driver Information Center

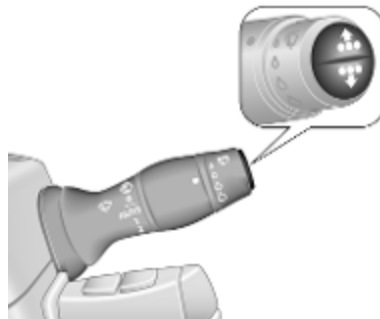

Visualizzare la funzione orologio premendo ripetutamente il pulsante sull'estremità della leva del tergicristalli.

- Tenere premuto uno dei pulsanti finché le ore non lampeggiano.
- Premere o tenere premuto uno dei pulsanti per impostare l'ora.
- Attendere finché i minuti non lampeggiano.
- Premere o tenere premuto uno dei pulsanti per impostare i minuti.
- Attendere prima di selezionare un'altra funzione.

## Prese di corrente



Le prese di corrente a 12 V si trovano sul cruscotto o vicino alla leva del cambio.



A seconda del veicolo, potrebbe esserci un'altra presa situata nel retro.

Il collegamento di accessori elettrici a motore spento può scaricare la batteria del veicolo. Non superare il consumo massimo di 120 Watt.

### **⚠ Pericolo**

Per evitare il rischio d'incendio, quando si usano simultaneamente varie prese di corrente il consumo totale di corrente degli accessori non deve superare i 180 W.

Se il quadro di accensione è spento, la presa di corrente potrebbe essere disattivata.

La presa di corrente si disattiva anche in caso di bassa tensione della batteria.

Collegare solo accessori elettrici conformi con i requisiti di compatibilità elettromagnetica specificati nella norma DIN VDE 40 839.

### **Attenzione**

Non collegare accessori che generano corrente come carica-batterie elettrici o batterie.

Evitare l'uso di spine non idonee per non danneggiare le prese.

### **Porta USB**



Nell'unità Infotainment o sul cruscotto si trova una porta USB  $\Psi$  per collegare sorgenti audio esterne e per ricaricare dispositivi.



### Avviso

Le prese devono sempre essere mantenute pulite e asciutte.

Preso AUX, fessura per schede SD - vedere il manuale Infotainment.

## Carica induttiva

### ⚠ Avvertenza

La carica induttiva può influenzare il funzionamento di pace-maker o altri dispositivi medici. Se possibile, richiedere il parere di un medico prima di utilizzare il dispositivo di carica induttivo.

### ⚠ Avvertenza

Rimuovere tutti gli oggetti metallici dal dispositivo di carica prima di caricare i dispositivi mobili, poiché questi oggetti potrebbero scaldarsi parecchio.



Per caricare un dispositivo, è necessario accendere il quadro.

Per caricare un dispositivo mobile:

1. Rimuovere tutti gli oggetti dal dispositivo di carica.
2. Posizionare il dispositivo mobile nel vano con il display rivolto verso l'alto sul dispositivo di carica.

Lo stato di carica potrebbe essere mostrato sul Visualizzatore Info.

I dispositivi mobili compatibili PMA o Qi possono essere caricati induttivamente.

Su alcuni dispositivi mobili, un coperchio posteriore con una bobina integrata o un rivestimento potrebbe essere necessario per utilizzare la carica induttiva.

La presenza o meno di una custodia protettiva per il dispositivo può avere un impatto sulla ricarica a induzione.

Se il telefono non si ricarica correttamente, ruotarlo di 180° e riposizionarlo sul dispositivo di ricarica.

## Accendisigari



Premere il pulsante dell'accendisigari. L'accendisigari si spegne automaticamente non appena la resistenza diviene incandescente. Estrarre l'accendisigari.

## Posaceneri

### Attenzione

Da utilizzare esclusivamente per la cenere e non per materiale infiammabile.

## Posacenere portatile



Contenitore posacenere per l'uso mobile nel veicolo. Per utilizzarlo, aprire la copertura.

## Spie, strumenti e indicatori

### Quadro strumenti

In alcuni modelli, inserendo l'accensione, gli indicatori degli strumenti effettuano un check di controllo, muovendosi brevemente fino all'arresto.

### Tachimetro



Indica la velocità del veicolo.

Segnalazione velocità elevata  
 ⚡ 109.

Limitatore di velocità ⚡ 271.

Controllo automatico della velocità di crociera ↪ 269.

## Contachilometri



Visualizza la distanza registrata in km.

### Avviso

Quando il veicolo è dotato di tachimetro, la distanza totale percorsa potrebbe essere indicata solo sul tachimetro.

## Contachilometri parziale

Il contachilometri parziale visualizza la distanza percorsa dall'ultimo azzeramento.

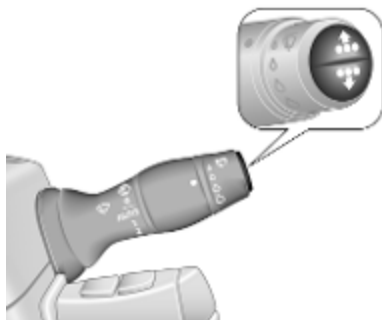

Per azzerare, con il contachilometri parziale visualizzato, tenere premuto uno dei pulsanti all'estremità della leva dei tergicristalli fino a quando il valore si azzerà.

Computer di bordo ↪ 113.

## Contagiri



Indica la velocità di rotazione del motore.

Viaggiare quanto più possibile al regime più basso per ogni marcia.

### Attenzione

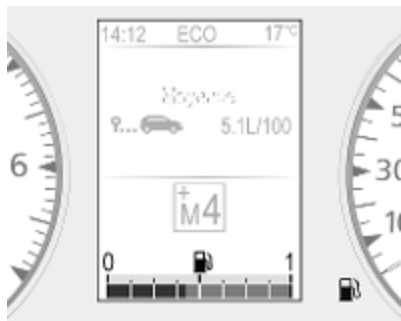

Se l'ago è nella zona rossa di pericolo, è stato superato il massimo dei giri ammesso. Pericolo per il motore.

## Indicatore del livello carburante



Visualizza il livello del carburante nel serbatoio.

A seconda del contenuto del veicolo, vengono utilizzati simboli diversi.

La spia  si accende e viene riprodotto un segnale acustico se il livello di carburante nel serbatoio è basso. Effettuare immediatamente il rifornimento  284.

Non svuotare mai completamente il serbatoio.



Impianto di alimentazione diesel spurgo  297.

Poiché nel serbatoio rimane sempre una certa quantità di carburante, la quantità necessaria per riempirlo è inferiore alla capacità del serbatoio specificata.

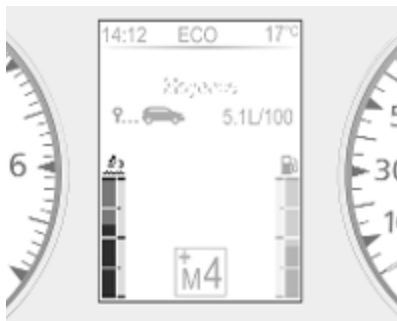
## Indicatore di livello AdBlue



L'indicatore di livello AdBlue mostra il livello corrente di AdBlue nel serbatoio.

La spia   107 si accende e viene riprodotto un segnale acustico se il livello di carburante nel serbatoio è basso. Effettuare il rifornimento di

AdBlue al più presto possibile per evitare problemi con l'avviamento del motore.

AdBlue  252.

## Indicatore della temperatura del liquido di raffreddamento del motore

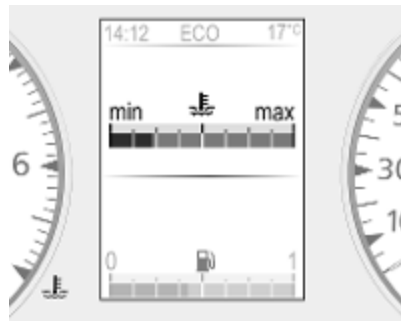

Visualizza la temperatura del liquido di raffreddamento.



- zona a sinistra : temperatura di esercizio del motore non ancora raggiunta
- zona centrale : regolare temperatura di esercizio
- zona a destra : temperatura del liquido di raffreddamento troppo alta

La spia  si accende in rosso se la temperatura è troppo alta ⇨ 106.

Se  si illumina in rosso insieme a STOP, arrestare il veicolo e spegnere il motore al più presto ⇨ 105.

### Attenzione

Se la temperatura del liquido di raffreddamento del motore è troppo alta, arrestare il veicolo e spegnere il motore. Pericolo per il motore. Controllare il livello del liquido di raffreddamento.

Per ragioni legate alla fisica, l'indicatore della temperatura del liquido di raffreddamento mostra la tempera-

tura del liquido di raffreddamento solo se il livello del liquido stesso è adeguato.

## Display di manutenzione

Selezionare la pagina della manutenzione nel Driver Information Center con l'accensione inserita a motore spento. Tenere premuto uno dei pulsanti all'estremità della leva dei tergicristalli per circa 5 secondi ⇨ 113. Vengono visualizzati la distanza e il tempo restanti fino all'intervento di manutenzione successivo. Premendo il pulsante inferiore, vengono visualizzate le informazioni relative al prossimo cambio dell'olio motore.

All'inserimento dell'accensione, il Driver Information Centre può visualizzare brevemente la distanza o il tempo restanti fino all'intervento di manutenzione successivo. A seconda delle condizioni di guida, l'intervallo indicato può variare notevolmente.

Se a distanza restante all'intervento di manutenzione successivo è inferiore a 1500 km o il tempo inferiore a 1 mese, un messaggio viene visualizzato nel Driver Information Centre.

Quando la distanza è pari a 0 km o la data di manutenzione è passata, la spia  si accende e viene visualizzato un messaggio nel Driver Information Center.

Il veicolo deve essere portato in officina. Rivolgersi ad un'officina.

## Azzeramento del display di manutenzione

Dopo un intervento di manutenzione o un cambio dell'olio motore, i valori devono essere azzerati: selezionare le informazioni pertinenti nel Driver Information Center, quindi tenere premuto uno dei pulsanti all'estremità della leva dei tergicristalli per circa 10 secondi fino a quando la distanza viene visualizzata e rimane fissa.

Computer di bordo ⇨ 113.

Driver Information Centre ⇨ 110.

Informazioni di manutenzione ⇨ 334.

## Display del cambio

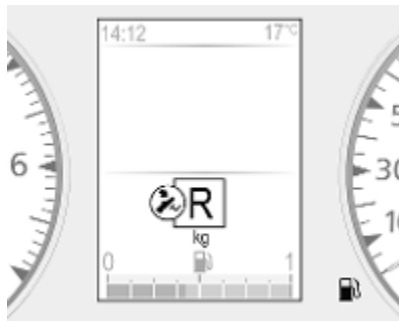

Il display del cambio visualizza la modalità o la marcia innestata del cambio manuale automatizzato.

**R** : retromarcia

**N** : folle

**D** : modalità automatica

**kg** : modalità con carico

 : azionamento del freno a pedale

 : elettronica del cambio

Cambio manuale automatizzato

⇨ 260.

## Spie

Le spie di controllo descritte non sono presenti in tutti i veicoli. Le descrizioni si riferiscono a veicoli provvisti di strumentazione completa. La posizione delle spie può variare in base all'equipaggiamento. All'inserimento dell'accensione, gran parte delle spie si accendono brevemente per una prova di funzionalità.

I colori delle spie significano:

rosso : pericolo, segnalazione importante

giallo : avvertenza, informazioni, guasto

verde : conferma di attivazione

blu : conferma di attivazione

bianco : conferma di attivazione



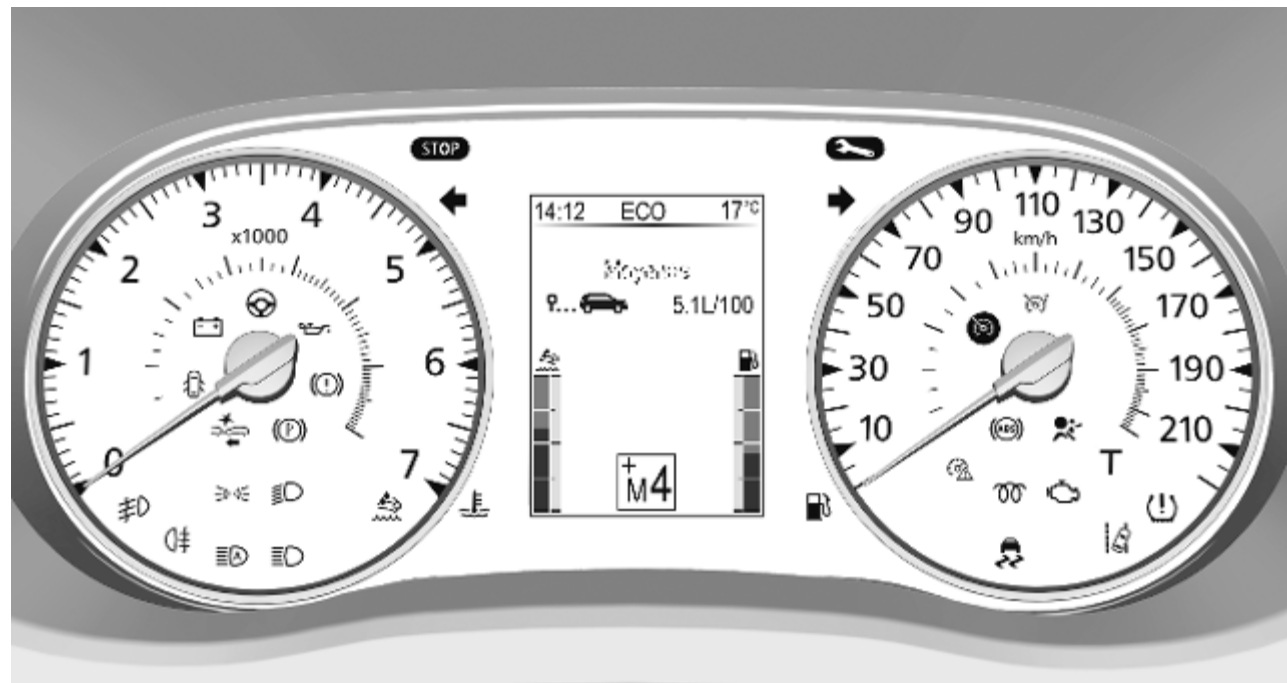



## Spie nel quadro strumenti



### Spie nella consolle superiore



### Panoramica

-  Indicatori di direzione ⇨ 103
-  Segnalazione cintura di sicurezza non allacciata ⇨ 103
-  Airbag e pretensionatori delle cinture di sicurezza ⇨ 103
-  Disattivazione dell'airbag ⇨ 104
-  Sistema di ricarica ⇨ 104
-  Spia MIL ⇨ 104

 Cercare subito assistenza ⇨ 104

STOP Arresto del motore ⇨ 105

 Impianto frenante ⇨ 105

 Freno di stazionamento ⇨ 105

 Sistema di antibloccaggio (ABS) ⇨ 105

 Cambio marcia ⇨ 105

 Sterzo a sforzo variabile ⇨ 106

 Avvisatore di cambio accidentale della corsia di marcia ⇨ 106

 Controllo elettronico della stabilità (ESC) ⇨ 106

 Temperatura del liquido di raffreddamento del motore ⇨ 106

 Preriscaldamento ⇨ 107

 AdBlue ⇨ 107

 Sistema di monitoraggio della pressione dei pneumatici ⇨ 107

 Pressione dell'olio motore ⇨ 107

 Livello basso del carburante ⇨ 108

 Autostop (Sistema Stop-start) ⇨ 108

 Autostop bloccato (Sistema Stop-start) ⇨ 108

 Luci esterne ⇨ 108

 Anabbaglianti ⇨ 108





 Abbaglianti ⇨ 108

 Assistenza all'uso degli abbaglianti ⇨ 108

 Fendinebbia anteriori ⇨ 108

 Retronebbia ⇨ 109

 Controllo automatico della velocità di crociera ⇨ 109

-  Frenata attiva di emergenza  
⇨ 109
-  Segnalazione velocità elevata  
⇨ 109
-  Controllo automatico della  
velocità di crociera ⇨ 109, limi-  
tatore di velocità ⇨ 109
- T** Tachigrafo ⇨ 109
-  Portiera aperta ⇨ 109

## Indicatori di direzione

La spia  lampeggia in verde.

La spia lampeggia quando si attivano gli indicatori di direzione o i segnalatori di emergenza.

Lampeggio veloce: guasto di una lampadina di un indicatore di direzione o del fusibile associato.

Il funzionamento degli indicatori di direzione è indicato da una segnalazione acustica. Se si traina un rimorchio, la frequenza della segnalazione acustica cambia.

Sostituzione delle lampadine ⇨ 298.

Fusibili ⇨ 305.

Indicatori di direzione ⇨ 119.

## Segnalazione di cintura di sicurezza non allacciata

 si accende o lampeggia in rosso nella consolle superiore.

Se la cintura di sicurezza è slacciata, la spia  lampeggia quando la velocità del veicolo supera circa 16 km/h. Un segnale acustico inoltre suona per circa 90 secondi.

A seconda del veicolo, la spia lampeggia se la cintura di sicurezza del passeggero anteriore non è allacciata.

Se la cintura di sicurezza viene allacciata, la spia si spegne.

### Avvertenza

Allacciare sempre le cinture di sicurezza prima di partire.

In caso di incidente, le persone che non indossano la cintura di sicurezza mettono in pericolo sia gli altri passeggeri che loro stesse.

Cinture di sicurezza a tre punti di ancoraggio ⇨ 60.

## Airbag e pretensionatori delle cinture di sicurezza

Il simbolo  si accende in giallo.

All'inserimento dell'accensione, la spia si accende brevemente. Se non si accende o si accende durante la marcia, è presente un guasto nel sistema airbag. Rivolgersi ad un'officina. Gli airbag e i pretensionatori delle cinture di sicurezza potrebbero non attivarsi in caso di incidente.

Se il simbolo  rimane acceso fisso, indica l'avvenuta attivazione dei pretensionatori delle cinture di sicurezza o degli airbag.

### Avvertenza

Rivolgersi immediatamente ad un'officina per eliminare il guasto.

Pretensionatori delle cinture di sicurezza ⇨ 59.

Sistema airbag ⇨ 63.

## Disattivazione degli airbag

Il simbolo  si accende in giallo.

Si accende per circa 60 secondi dopo l'accensione del quadro. L'airbag del passeggero anteriore è attivato.

La spia  si accende in giallo all'inserimento dell'accensione e rimane accesa se l'airbag del passeggero anteriore è disattivato ⇨ 68.

### Pericolo

C'è il rischio di infortunio mortale per un bambino che sia seduto in un sistema di sicurezza per bambini sul sedile anteriore, quando viene attivato l'airbag.

C'è il rischio di infortunio mortale per un adulto che sia seduto sul sedile anteriore, quando l'airbag è disattivato.

Sistema airbag ⇨ 63.

Pretensionatori delle cinture di sicurezza ⇨ 59.

Disattivazione dell'airbag ⇨ 68.

## Sistema di ricarica

Il simbolo  si accende in rosso.

Si accende all'inserimento dell'accensione e si spegne poco dopo l'avvio del motore.

### Accesso con il motore in funzione

Arrestare il veicolo e spegnere il motore. La batteria del veicolo non viene ricaricata. E il raffreddamento del motore potrebbe interrompersi. Il servofreno potrebbe non funzionare. Rivolgersi ad un'officina.



## Spia MIL

Il simbolo  si accende o lampeggia in giallo.

Si accende brevemente quando l'accensione viene inserita.

### Accesso con il motore in funzione

Guasto nel sistema di controllo delle emissioni. Potrebbero essere stati superati i limiti di emissioni consentiti. Rivolgersi immediatamente ad un'officina.

Se  si illumina insieme a , arrestare il veicolo e spegnere il motore al più presto.

### Avvertenza

Rivolgersi immediatamente ad un'officina per eliminare il guasto.

## Lampeggia con il motore in funzione

Guasto che potrebbe comportare il danneggiamento del convertitore catalitico. Accelerare con più moderazione finché la spia non smette di lampeggiare. Rivolgersi immediatamente ad un'officina.

## Cercare subito assistenza

Il simbolo  si accende in giallo.

Si accende brevemente quando l'accensione viene inserita.

Il veicolo deve essere portato in officina.

Può illuminarsi con un'altra spia o contestualmente alla visualizzazione di un messaggio nel Driver Information Centre ⇨ 110.

Si illumina se è necessario pulire il filtro antiparticolato diesel e non si verifica la pulizia automatica ⇨ 251.

### ⚠ Avvertenza

Rivolgersi immediatamente ad un'officina per eliminare il guasto.

## Arresto del motore

Il simbolo  si accende in rosso.

Si accende brevemente quando l'accensione viene inserita.

Arrestare il veicolo e spegnere il motore al più presto.

Può illuminarsi con un'altra spia o contestualmente alla visualizzazione di un messaggio nel Driver Information Centre ⇨ 110.



### ⚠ Avvertenza

Rivolgersi immediatamente ad un'officina per eliminare il guasto.

## Impianto frenante

Il simbolo  si accende in rosso.

Si accende brevemente quando l'accensione viene inserita.

 si accende (eventualmente insieme a ) se il livello del liquido dei freni è troppo basso ⇨ 294 o in presenza di un guasto all'impianto frenante.

### ⚠ Avvertenza

Arrestare il veicolo e non proseguire il viaggio. Rivolgersi ad un'officina.

Impianto frenante ⇨ 263.

## Freno di stazionamento

Il simbolo  si accende in rosso.

La spia  rimane accesa quando si aziona il freno di stazionamento e si spegne quando quest'ultimo è rilasciato ⇨ 264.

## Sistema di antibloccaggio (ABS)



Il simbolo  si accende in giallo.

Si accende brevemente quando l'accensione viene inserita. Quando  si spegne, il sistema è pronto per il funzionamento.

Si accende durante la marcia quando è presente un guasto all'ABS. L'impianto frenante rimane operativo, ma senza regolazione ABS.

Sistema di antibloccaggio ⇨ 264.

## Cambio marcia

 o  si accende nel Driver Information Centre.

Si illumina quando il cambio di marcia è consigliabile per motivi di riduzione del consumo di carburante.

Modalità ECO ⇨ 242.

## Sterzo a sforzo variabile

Il simbolo  si accende in rosso.

Si accende brevemente quando l'accensione viene inserita.

## Si accende durante la guida

Si è verificato un guasto all'impianto del servosterzo.

Può accendersi insieme alla spia STOP.

### Avvertenza

Rivolgersi immediatamente ad un'officina per eliminare il guasto.

## Avvisatore di cambio accidentale della corsia di marcia

Il simbolo  si accende in giallo.

Si accende brevemente quando l'accensione viene inserita.

Si accende e resta fissa quando si spegne il sistema.

Viene emesso un segnale acustico insieme a  quando il sistema riconosce un cambio involontario di corsia.

 si accende in bianco nel Driver Information Center quando viene inserita l'accensione e il sistema è pronto per l'uso.

Avvisatore di cambio accidentale della corsia di marcia ⇨ 281.

## Controllo elettronico della stabilità (ESC)

Il simbolo  lampeggia o si accende in giallo.

Si accende brevemente quando l'accensione viene inserita.

## Lampeggia durante la marcia

Il sistema funziona regolarmente. La potenza sviluppata dal motore potrebbe risultare ridotta e il veicolo potrebbe venire leggermente frenato in modo automatico ⇨ 267.

## Si accende durante la guida

Il sistema non è disponibile.

Può accendersi insieme alla spia  ⇨ 104. Il Driver Information Center visualizza un messaggio corrispondente ⇨ 110.

ESC ⇨ 267.



Sistema di controllo della trazione ⇨ 266.

## Temperatura del liquido di raffreddamento del motore

 si illumina in blu o rosso.

Si accende brevemente in blu quando l'accensione è inserita o quando la temperatura del motore è bassa.

## Acceso con il motore in funzione

Se  si accende in rosso (eventualmente in combinazione con la spia STOP), fermare il veicolo e lasciare il motore al minimo per 2 minuti.  dovrebbe spegnersi, in caso contrario spegnere il motore.

### Attenzione

La temperatura del liquido di raffreddamento è troppo alta.



Controllare il livello del liquido di raffreddamento ⇨ 293.

Se il livello del liquido è sufficiente, rivolgersi ad un'officina.

## Preriscaldamento

Il simbolo  si accende in giallo.

Il preriscaldamento è attivato. Si attiva solamente quando la temperatura esterna è bassa.

## AdBlue

Il simbolo  si accende in giallo.

Il livello di AdBlue è basso. Effettuare il rifornimento di AdBlue al più presto possibile, per evitare problemi con l'avviamento del motore.

Si illumina insieme alla spia  per indicare un guasto al sistema o come avviso che l'avviamento del motore potrebbe non essere possibile dopo una certa distanza. Rivolgersi immediatamente ad un'officina.

Un messaggio corrispondente può essere visualizzato nel Driver Information Center ⇨ 110.

AdBlue ⇨ 252.

## Sistema di monitoraggio pressione pneumatici

Il simbolo  si accende o lampeggia in giallo.

Si accende brevemente quando l'accensione viene inserita.

### Acceso

Perdita di pressione dei pneumatici. Arrestare immediatamente il veicolo e controllare la pressione dei pneumatici.

La spia  si accende insieme a STOP ⇨ 105 e il Driver Information Center visualizza un messaggio corrispondente in caso di foratura o rilevamento di pneumatico troppo sgonfio.

### Lampeggia

Guasto del sistema. La spia si accende in modalità fissa dopo un tempo di attesa. Rivolgersi ad un'officina.

La spia  si accende insieme a ⇨ 104 e il Driver Information Center visualizza un messaggio corrispondente quando è montato un pneumatico senza un sensore di pressione (ad es. ruota di scorta).

Sistema di monitoraggio della pressione dei pneumatici ⇨ 314.

## Pressione dell'olio motore

Il simbolo  si accende in rosso.

Si accende brevemente quando l'accensione viene inserita.

### Acceso con il motore in funzione

#### Attenzione

La lubrificazione del motore potrebbe interrompersi, provocando danni al motore e/o il bloccaggio delle ruote motrici.

1. Premere il pedale della frizione.
2. Mettere in folle, portando la leva del cambio in posizione **N**.

3. Togliersi dalla strada senza ostacolare il traffico.
4. Disinserire l'accensione.

### **Avvertenza**

A motore spento è necessaria una forza considerevolmente maggiore per frenare e sterzare. Durante un Autostop, il servofreno rimane operativo.

Non rimuovere la chiave fino a quando il veicolo non si ferma, altrimenti il bloccasterzo potrebbe bloccarsi in maniera imprevista.

Controllare il livello dell'olio motore  
 291.

Tenere il motore spento e far trainare il veicolo fino a un'officina.

### **Livello carburante minimo**

Il simbolo  si accende in giallo.

Si accende all'inserimento dell'accensione e si spegne poco dopo l'avvio del motore.

### **Acceso con il motore in funzione**

Il livello del carburante nel serbatoio è insufficiente. Effettuare immediatamente il rifornimento.

Non svuotare mai completamente il serbatoio.

Rifornimento  284.

Convertitore catalitico  252.

Spurgo del sistema di alimentazione diesel  297.

### **Sistema Start-stop**

 si accende quando un Autostop non è consentito non essendo soddisfatte determinate condizioni.

 si accende verde durante un Autostop.

 lampeggia se la frizione non viene rilasciata a sufficienza.

Sistema Start-stop  245.

### **Luci esterne**

Il simbolo  si accende in verde.

Illuminata quando le luci di posizione sono accese  115.

### **Anabbaglianti**

Il simbolo  si accende o lampeggia in verde.

### **Acceso**

Illuminata quando i fari sono accesi  
 115.

### **Lampeggia**



Guasto all'illuminazione.

### **Abbaglianti**

Il simbolo  si accende in blu.

Si accende quando i fari abbaglianti sono accesi o durante il lampeggio dei fari  116.

### **Assistenza all'uso degli abbaglianti**

 si illumina quando l'assistenza all'uso degli abbaglianti è azionata  
 116.

### **Fendinebbia anteriori**

Il simbolo  si accende in verde.

Si accende quando i fendinebbia sono accesi ⇨ 119.

## Retronebbia

Il simbolo  si accende in giallo.

Si accende quando il retronebbia è acceso ⇨ 120.

## Controllo automatico della velocità di crociera

,  si accendono in verde.

Il simbolo  si accende in verde se il sistema è inserito.

Il simbolo  si accende in verde alla memorizzazione di una certa velocità.

Controllo automatico della velocità di crociera ⇨ 269.

## Frenata di emergenza attiva

Il simbolo  si accende o lampeggia in rosso.

## Acceso

Il sistema è stato disattivato o è stato rilevato un guasto.

Inoltre, un messaggio di avvertimento viene visualizzato nel Driver Information Centre.

In caso di guasto al sistema, rivolgersi ad un'officina.

## Lampeggia

Il sistema funziona regolarmente.

A seconda della situazione, il veicolo potrebbe frenare automaticamente in modo moderato o brusco.

Frenata attiva di emergenza ⇨ 272.

## Segnalazione velocità elevata

A seconda del veicolo e del paese,  viene visualizzato finché la rimane superiore a un valore prestabilito.

## Velocità limitata

A seconda della versione e del paese, la velocità massima è predefinita.

Un segnale acustico si attiva per 10 secondi se il veicolo supera per breve tempo il limite fissato.

## Avviso

In determinate circostanze, come lungo pendii scoscesi, il veicolo può superare la velocità massima impostata.

Limitatore di velocità ⇨ 271.

## Limitatore di velocità

Il simbolo  si accende in giallo.

Si accende quando il sistema è attivo.

Limitatore di velocità ⇨ 271.

## Cronotachigrafo

T si accende quando è presente un guasto nel sistema.

Tachigrafo ⇨ 114.

## Portiera aperta

Il simbolo  si accende in giallo.

Si illumina con il quadro acceso o quando viene aperta una portiera o il vano di carico.

## Display

### Driver Information Center

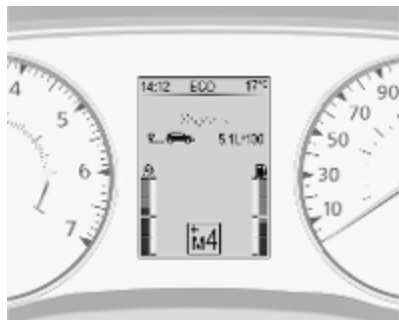

Il Driver Information Center si trova nel quadro strumenti.

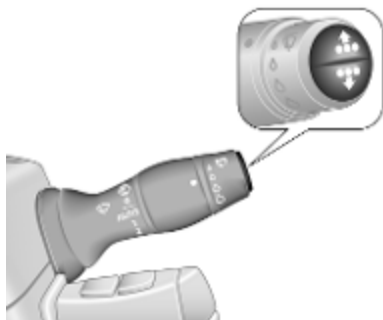

A seconda della configurazione del veicolo, premendo ripetutamente uno dei pulsanti all'estremità della leva dei tergicristalli appaiono i seguenti elementi:

- temperatura esterna ⇨ 92
- orologio ⇨ 93
- contachilometri, contachilometri parziale ⇨ 97
- indicatore del livello di carburante ⇨ 98
- indicatore AdBlue ⇨ 98
- indicatore della temperatura del liquido di raffreddamento del motore ⇨ 98

- display di manutenzione ⇨ 99
- messaggi del veicolo ⇨ 111
- computer di bordo ⇨ 113
- frenata attiva di emergenza ⇨ 272

Alcune delle funzioni visualizzate differiscono quando il veicolo viene guidato o è fermo. Alcune funzioni sono disponibili solo quando il veicolo viene guidato.

### Visualizzatore Info

Il display centrale del Sistema Infotainment mostra l'ora (e / o la temperatura esterna, a seconda della versione) e le informazioni relative al sistema Infotainment.

Premere  per azionare il sistema Infotainment. In alternativa, si accenderà automaticamente quando l'accensione è attivata.

A seconda del sistema, il Sistema Infotainment può essere controllato tramite gli appositi pulsanti e manopole, i comandi sul piantone dello

sterzo, il sistema di riconoscimento vocale (se disponibile) o il display touchscreen.

### Funzionamento del touchscreen

Selezionare l'opzione desiderata dai menu e dalle scelte disponibili toccando lo schermo con le dita.

Per ulteriori informazioni, consultare il Manuale del Sistema Infotainment.

### Registrazione viaggi

Quando il motore è spento, nella schermata del sistema Infotainment potrebbero essere visualizzati i dati relativi all'ultimo viaggio.

Verranno visualizzate le seguenti informazioni:

- consumo medio di carburante
- contachilometri parziale
- carburante risparmiato in km

Se dotato di tale funzione, nel display informativo viene visualizzata una valutazione da 0 a 100 che aiuta a valutare il consumo di carburante in base allo stile di guida. Valutazioni più alte indicano un minor consumo.

Suggerimenti per migliorare il risparmio di carburante vengono inoltre forniti nel display. I viaggi possono essere salvati nella memoria del sistema, consentendo di confrontare le diverse prestazioni. Fare riferimento al manuale Infotainment per ulteriori informazioni.

## Messaggi del veicolo

I messaggi sono indicati nel Driver Information Center, in alcuni casi in concomitanza con un segnale acustico. I messaggi del veicolo sono visualizzati come testo. Seguire le istruzioni dei messaggi.

### Messaggi di guasto

Visualizzati assieme alla spia . Guidare con cautela e rivolgersi a un'officina.

Per eliminare il messaggio di guasto, premere uno dei pulsanti all'estremità della leva dei tergicristalli. Dopo alcuni secondi, il messaggio scompare automaticamente e  rimane acceso. Il guasto sarà quindi memorizzato nel sistema di bordo.

### Messaggi di avvertimento

Questi messaggi possono essere visualizzati con la spia STOP o assieme ad altri messaggi di avvertimento, spie o segnale acustico. Arrestare immediatamente il motore e rivolgersi a un'officina.

## Segnali acustici

Se si accendono contemporaneamente varie spie, viene messo un solo segnale acustico.

### All'avvio del motore o durante la guida

Il segnale acustico che segnala che le cinture di sicurezza non sono allacciate ha la priorità su qualsiasi altro segnale acustico.

- Se la cintura di sicurezza non è allacciata ⇨ 60.
- Se viene superata una certa velocità con il freno di stazionamento azionato ⇨ 264.
- Se il sistema di ausilio al parcheggio rileva un oggetto o è presente un guasto ⇨ 275.
- Se il veicolo è dotato di cambio manuale automatizzato e la temperatura della frizione è troppo alta ⇨ 260.
- Se il veicolo marcia oltre un certo limite per breve tempo ⇨ 96.
- Durante la chiusura della porta scorrevole elettrica ⇨ 31.

- Se la porta scorrevole è aperta e il freno di stazionamento rilasciato ⇨ 31.
- Durante l'attivazione e la disattivazione del controllo con allarme dell'inclinazione veicolo ⇨ 38.
- Se il livello di AdBlue scende sotto una certa quantità o è presente un guasto ⇨ 252.
- Se l'avvisatore di cambio accidentale della corsia di marcia rileva un cambio di marcia involontario e quando il sistema è attivato ⇨ 281.

### Quando il veicolo è parcheggiato e / o all'apertura della portiera del conducente

- Quando la chiave è nell'interruttore di accensione.
- Se le luci esterne sono accese ⇨ 115.
- Il sistema di blocco delle portiere presenta un guasto ⇨ 30.
- Se il veicolo è dotato di cambio manuale automatizzato ⇨ 260, il freno di stazionamento non è stato inserito, la marcia folle non

innestata o il pedale del freno non è stato premuto. Un messaggio corrispondente può anche essere visualizzato nel Driver Information Centre ⇨ 110.

- Se la maniglia esterna della portiera laterale scorrevole è in posizione aperta quando si sblocca il veicolo ⇨ 31.
- Se il freno di stazionamento non è attivo quando viene premuto il pulsante della porta scorrevole ⇨ 31.
- Se la porta scorrevole è chiusa dall'interno con la sicura per bambini attivata ⇨ 31.
- Se il motore si trova in Autostop, ma non è stato spento. Sistema Start-stop ⇨ 245.

## Computer di bordo

Il computer di bordo fornisce informazioni sui dati relativi alla guida, che vengono continuamente registrati e valutati elettronicamente.

A seconda del veicolo, premendo ripetutamente uno dei pulsanti all'estremità della leva dei tergicristalli è possibile selezionare le seguenti funzioni ⇨ 110:

- contachilometri ⇨ 97
- contachilometri parziale ⇨ 97
- consumo medio di carburante
- consumo istantaneo del carburante
- autonomia di carburante
- distanza percorsa
- velocità media
- indicazione digitale della velocità
- temperatura del liquido di raffreddamento del motore ⇨ 98
- orologio ⇨ 93
- distanza restante all'intervento di manutenzione successivo ⇨ 99

- azzeramento pressione dei pneumatici ⇨ 314
- impostazioni
- messaggi di guasto e informativi ⇨ 111
- Autonomia di AdBlue

### Consumo medio di carburante

Il valore viene visualizzato dopo aver percorso una distanza di 400 m.

Visualizzazione del consumo medio di carburante in considerazione dei chilometri percorsi e del consumo di carburante dall'ultimo azzeramento.

### Consumo istantaneo del carburante

Il valore viene visualizzato al raggiungimento di una velocità di 20 km/h.

### Autonomia di carburante

Il valore viene visualizzato dopo aver percorso una distanza di 400 m.

L'autonomia di carburante viene calcolata in considerazione della quantità di carburante presente in

quel momento nel serbatoio e del consumo medio di carburante dall'ultimo azzeramento.

L'autonomia di carburante non viene visualizzata se la spia  è accesa ⇨ 108.

### Distanza percorsa

Visualizza i chilometri percorsi dall'ultimo azzeramento.

### Velocità media

Il valore viene visualizzato dopo aver percorso una distanza di 400 m.

Viene visualizzata la velocità media dall'ultima impostazione.

Le soste effettuate con disinserimento dell'accensione nel corso di un viaggio non vengono incluse nei calcoli.

### Azzeramento del computer di bordo

Per azzerare il computer di bordo, selezionare una delle sue funzioni e premere a lungo uno dei pulsanti all'estremità della leva dei tergicristalli.

È possibile selezionare le funzioni del computer di bordo di seguito elencate:

- consumo medio di carburante
- distanza percorsa
- velocità media

Il computer di bordo si azzer automaticamente al superamento del valore massimo di qualsiasi parametro.

### Indicazione digitale della velocità

Indicazione digitale della velocità istantanea.

### Impostazioni

Tenere premuto uno dei pulsanti all'estremità della leva dei tergicristalli per circa 5 secondi per selezionare la lingua del display.

### Autonomia di AdBlue

L'autonomia di AdBlue viene calcolata in considerazione della quantità di AdBlue presente in quel momento nel serbatoio e del consumo medio di AdBlue ↪ 252.

### Interruzione alimentazione elettrica

In caso di interruzione dell'alimentazione elettrica o di sostanziale abbassamento della tensione della batteria del veicolo, i valori memorizzati nel computer di bordo verranno persi.

### Tachigrafo



Per l'uso del tachigrafo, fare riferimento alle istruzioni in dotazione. Rispettare le norme d'uso.



## Illuminazione



<b>Luci esterne</b> .....	<b>115</b>
Interruttore dei fari .....	115
Controllo automatico dei fari ....	116
Abbaglianti .....	116
Assistente all'uso degli abbaglianti .....	116
Avvisatore ottico .....	117
Regolazione della profondità delle luci .....	118
Uso dei fari all'estero .....	118
Luci diurne .....	118
Segnalatori di emergenza .....	119
Indicatori di direzione .....	119
Fendinebbia .....	119
Retronebbia .....	120
Luci di retromarcia .....	120
Coprifari appannati .....	120
<b>Luci interne</b> .....	<b>120</b>
Illuminazione del vano di carico .....	121
Luci di lettura .....	122
<b>Caratteristiche dell'illuminazione</b> .....	<b>122</b>
Luci in uscita .....	122
Dispositivo salvacarica della batteria .....	123

## Luci esterne

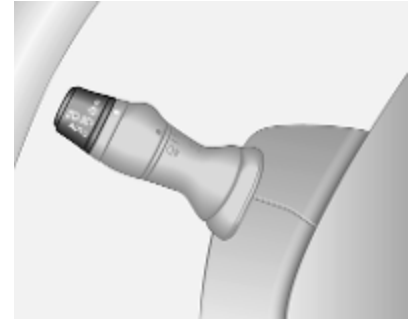
### Interruttore dei fari



Ruotare l'interruttore dei fari esterni:

- 0** : spento
-  : luci di posizione
-   : fari
- AUTO** : controllo automatico dei fari:  
i fari si accendono e spengono automaticamente.

Spia delle luci laterali   108.

Spia degli anabbaglianti   108.

Spia degli abbaglianti   108.

## Luci di posizione laterali

Le luci di posizione laterali si accendono insieme alle luci laterali.

## Controllo automatico dei fari



Quando la funzione di controllo automatico dei fari è attivata e il motore è acceso, il sistema alterna le luci diurne (se presenti) ed i fari a seconda delle condizioni di luminosità.

Per motivi di sicurezza, l'interruttore dei fari dovrebbe sempre rimanere in posizione **AUTO**.

Luci diurne ⇨ 118.

## Attivazione automatica dei fari

In condizioni di scarsa luminosità, i fari si attivano.

Inoltre, i fari si accendono se il tergicristallo è stato attivato per diverse passate.

## Abbaglianti

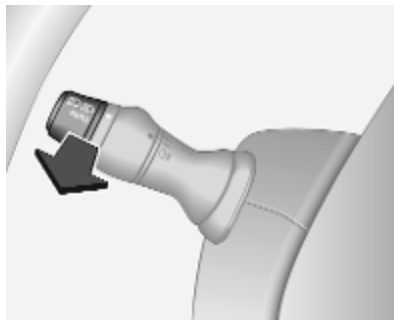

Per passare dagli anabbaglianti agli abbaglianti, tirare la leva oltre il punto di resistenza.

## Assistente all'uso degli abbaglianti

Questa funzione attiva automaticamente gli abbaglianti quando si viaggia di notte a una velocità superiore ai 45 km/h.

Il sistema riattiva automaticamente gli anabbaglianti se:



- La videocamera del parabrezza rileva le luci di veicoli che precedono o incrociano la vettura.
- C'è nebbia o nevica.
- Si guida in aree urbane.

Se non vengono rilevate limitazioni, il sistema commuta nuovamente sugli abbaglianti.

## Attivazione



Ruotare l'interruttore della luce esterna su **AUTO**, quindi premere la leva per azionare l'assistenza all'uso degli abbaglianti.

La spia  si illumina con luce fissa nel quadro strumenti quando il sistema di ausilio è azionato, mentre la spia blu   108 si illumina quando vengono azionati gli abbaglianti.

Spia   108.

### Avviso

L'utilizzo del sistema non esonera il conducente dalla totale responsabilità per l'utilizzo del veicolo.

## Disattivazione

Tirare di nuovo la leva. La spia  si spegne.

L'assistenza all'uso degli abbaglianti si disattiva anche quando l'interruttore dei fari esterni viene portato in posizione **AUTO** o l'accensione viene disinserita.

### Avviso

In base alla versione il sistema può essere disattivato anche mediante il sistema Infotainment. Fare riferimento al manuale Infotainment per ulteriori informazioni.

## Informazioni generali

Le prestazioni del sistema possono essere influenzate da:

- Condizioni meteorologiche estreme, ad es. pioggia forte, nebbia o neve.
- La telecamera anteriore o il parabrezza sono ostruiti, ad es. da un sistema di navigazione portatile.
- Luci di veicoli che precedono o che si muovono nel senso opposto di marcia non vengono rilevate.

- I fari non sono stati regolati correttamente.
- Anche varie superfici riflettenti possono impedire il rilevamento di altri veicoli da parte del sistema.

## Avvisatore ottico

Per attivare l'avvisatore ottico, tirare brevemente la leva senza oltrepassare il punto di resistenza.

Abbaglianti  116.

## Regolazione della profondità delle luci

### Regolazione manuale della profondità delle luci

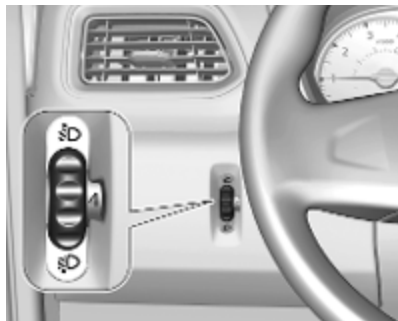

Con gli anabbaglianti accesi, regolare la profondità delle luci in base al carico del veicolo per evitare di abbagliare i conducenti dei veicoli provenienti dalla direzione opposta.

Ruotare la rotella sulla posizione desiderata:

- 0 : veicolo occupato solo dal conducente
- 2 : sedili anteriori occupati e veicolo caricato fino al peso massimo consentito
- 3 : veicolo occupato solo dal conducente e caricato fino al peso massimo consentito

### Uso dei fari all'estero

Il fascio di luce asimmetrico dei fari aumenta la visibilità illuminando un tratto di strada più ampio sul lato passeggero.

Se il veicolo viene utilizzato in Paesi con guida sul lato opposto, regolare i fari per evitare l'abbagliamento.



Aprire il cofano e regolare entrambi i fari con un cacciavite ruotando la vite di un quarto di giro in direzione -. Regolare in posizione standard ruotando la vite di un quarto di giro in direzione +.

### Luci diurne

Le luci diurne migliorano la visibilità del veicolo durante il giorno.

Le luci si accendono automaticamente quando l'accensione è attivata.

Se il veicolo è dotato di funzione di controllo automatico dei fari, il sistema passa automaticamente da luci diurne a fari in base alle condizioni di luce.

Controllo automatico dei fari ⇨ 116.

## Segnalatori di emergenza



Azionato premendo .

In caso di frenata brusca, i segnalatori di emergenza potrebbero accendersi automaticamente. Spegnerli premendo .

## Indicatori di direzione

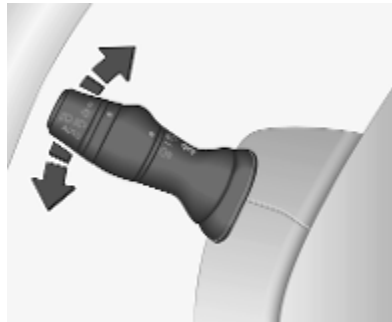

- verso l'alto : indicatore di direzione destro
- verso il basso : indicatore di direzione sinistro

Muovendo la leva si può percepire resistenza in un punto.

Quando la leva viene portata oltre il punto di resistenza le luci iniziano a lampeggiare in modo costante. Si disattiva muovendo il volante in direzione opposta o muovendo manualmente la leva di nuovo in posizione folle.

Azionare il lampeggio temporaneo mantenendo la leva prima del punto di resistenza. Gli indicatori di direzione lampeggeranno finché non verrà rilasciata la leva.

Per azionare tre lampeggi, dare un piccolo e breve colpo alla leva senza oltrepassare il punto di resistenza.

## Fendinebbia

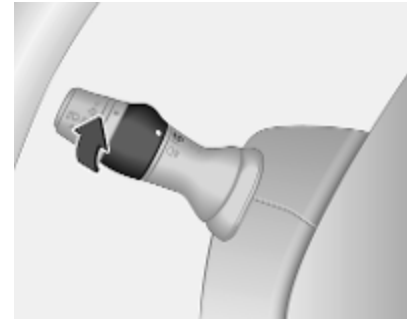

Ruotare l'interruttore interno su  e rilasciarlo.

I fendinebbia anteriori funzionano con motore in funzione e fari accesi.

## Retronebbia

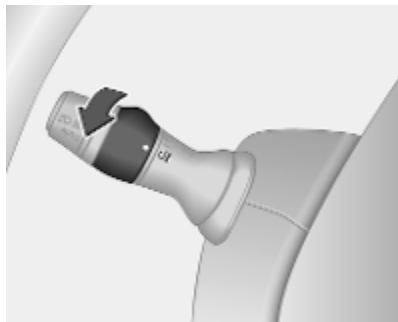

Ruotare l'interruttore interno su ☐ e rilasciarlo.

Il retronebbia funziona con motore in funzione e fari accesi.

## Luci di retromarcia

Le luci di retromarcia si accendono quando, con l'accensione inserita, si innesta la retromarcia.

## Coprifari appannati

Il lato interno dei coprifari si può appannare rapidamente in condizioni di clima umido e freddo, forte pioggia o dopo il lavaggio. L'appannamento scompare rapidamente da solo. Per contribuire al disappannamento, accendere i fari.

## Luci interne

Le luci di cortesia si illuminano quando il veicolo viene sbloccato con il telecomando o le portiere anteriori vengono aperte.

Quando le portiere sono chiuse, la luce di cortesia si spegne dopo un certo ritardo o immediatamente dopo che è stato acceso il quadro.

### Luce di cortesia anteriore



posizione : accensione e  
centrale : spegnimento auto-  
matico

premere ☀ : on  
premere 0 : spento

### Luci di cortesia posteriori

#### Combi, Bus

Le luci basse e quelle di cortesia sul tetto si trovano nel vano dei passeggeri posteriori.



Premere il pulsante per accendere o spegnere le luci.

Luci di lettura ↗ 122.

### Illuminazione del vano di carico

L'illuminazione del vano di carico può essere impostata per illuminarsi quando le portiere laterali e posteriori sono aperte, o accesa costantemente.

Con l'interruttore nella sua posizione centrale, la luce funge da luce di cortesia.



- si aziona premendo il lato sinistro dell'interruttore: sempre accesa
- si aziona premendo il lato destro dell'interruttore: sempre spenta



Inserimento tramite l'interruttore 

- luce sempre accesa
- azionata quando le portiere sono sbloccate e aperte
- luce sempre spenta

Quando le portiere sono chiuse, la luce di cortesia si spegne dopo un certo ritardo o immediatamente dopo che è stato acceso il quadro.

### Luci di lettura

#### Luce di lettura anteriore



premere  : on  
premere **0** : spento

### Luci di lettura posteriori

#### Combi, Bus



Ogni luce di lettura può essere accesa o spenta singolarmente e orientata secondo necessità.

premere **I** : on  
premere **0** : spento

Luci di cortesia  120.

## Caratteristiche dell'illuminazione

### Luci in uscita



I fari si accendono per circa 30 secondi dopo aver parcheggiato il veicolo e avere attivato il sistema.

### Attivazione

1. Disinserire l'accensione.
2. Interruttore dei fari in posizione **0** o **AUTO**.
3. Tirare la leva verso il volante.

Questa azione può essere ripetuta fino a quattro volte.



I fari si spengono immediatamente ruotando il relativo interruttore in una posizione qualsiasi e riportandolo su **O** o **AUTO**.

### **Dispositivo salvacarica della batteria**

Per impedire che la batteria del veicolo si scarichi quando l'accensione è disinserita, alcune luci interne si potrebbero spegnere automaticamente dopo alcuni minuti.

# Sistema Infotainment

<b>Introduzione</b> .....	<b>125</b>	<b>Porta USB</b> .....	<b>162</b>	Funzionamento .....	215
Informazioni generali .....	125	Informazioni generali .....	162	Telefoni cellulari e	
Funzione di antifurto .....	126	Riproduzione dei file audio		apparecchiature radio CB .....	222
Panoramica dei comandi .....	128	memorizzati .....	163		
Uso .....	135	<b>Musica Bluetooth</b> .....	<b>165</b>		
Panoramica funzionamento a		Informazioni generali .....	165		
sfioro .....	143	Funzionamento .....	166		
Impostazioni del tono .....	144	<b>Dispositivi esterni</b> .....	<b>171</b>		
Impostazioni di volume .....	146	Visualizzazione immagini .....	171		
Impostazioni del sistema .....	147	Riproduzione film .....	172		
<b>Radio</b> .....	<b>152</b>	Utilizzo delle applicazioni			
Uso .....	152	smartphone .....	173		
Ricerca stazioni .....	154	<b>Navigazione</b> .....	<b>174</b>		
Elenchi di memorizzazione		Informazioni generali .....	174		
automatica .....	156	Uso .....	177		
Radio data system (RDS) .....	157	Inserimento della destinazione	189		
Digital audio broadcasting .....	160	Guida .....	195		
<b>Ingresso AUX</b> .....	<b>161</b>	Panoramica dei simboli .....	203		
Informazioni generali .....	161	<b>Riconoscimento vocale</b> .....	<b>204</b>		
Uso .....	161	Informazioni generali .....	204		
		Comando navigazione .....	205		
		Utilizzo del telefono .....	206		
		<b>Telefono</b> .....	<b>207</b>		
		Informazioni generali .....	207		
		Connessione .....	209		
		Connessione Bluetooth .....	211		
		Chiamata di emergenza .....	215		

## Introduzione

### Informazioni generali

Il sistema Infotainment fornisce informazioni "in-car" e intrattenimento d'avanguardia.

La radio è dotata di preimpostazione dei canali assegnabili per le lunghezze d'onda FM, AM e anche DAB (in base alla versione).

Dispositivi di memorizzazione dati esterni, ad es. iPod, lettori MP3 o penne USB o un lettore portatile possono essere collegati al sistema Infotainment. Le sorgenti audio esterne possono essere collegate via bluetooth.

Il processore di suono digitale offre diverse modalità di equalizzazione predefinite per l'ottimizzazione del suono.

La programmazione dinamica degli itinerari del sistema di navigazione guiderà in modo affidabile alla vostra destinazione aiutandovi ad evitare ingorghi stradali e problemi di traffico.

Opzionalmente, è possibile usare il sistema Infotainment tramite i comandi sul piantone dello sterzo o mediante il sistema di riconoscimento vocale.

Inoltre il sistema Infotainment può essere dotato di un sistema vivavoce.

Il design accurato dei comandi e la visualizzazione razionale delle informazioni consentono di controllare il sistema in maniera semplice e intuitiva.

#### Avviso

Il presente manuale descrive tutte le opzioni e le funzioni disponibili per i vari sistemi Infotainment. Certe descrizioni, comprese quelle per le funzioni di menu e del display, potrebbero non essere valide per il vostro modello di veicolo, specifiche nazionali, equipaggiamento o accessori particolari.

### Informazioni importanti sul funzionamento e la sicurezza stradale

#### Avvertenza

Guidate sempre con attenzione quando utilizzate il sistema Infotainment.

In caso di dubbi fermatevi prima di mettere in funzione il sistema Infotainment.

#### Ricezione radio

La ricezione radio può risultare compromessa da disturbi statici, rumore, distorsioni o perdita della ricezione stessa a causa di:

- variazioni di distanza dal trasmettitore
- interferenze dovute alle onde radio riflesse
- oscuramenti

In caso di cattiva ricezione del segnale radio, il volume si abbasserà automaticamente in modo da minimizzare l'effetto di disturbo.

## Utilizzo del manuale di uso e manutenzione

- Questo manuale descrive le funzioni che potrebbero essere presenti o meno nel veicolo in quanto optional o risultato di successive modifiche dalla stampa del presente manuale. Fare riferimento ai documenti di acquisto per confermare tutte le funzioni del veicolo.
- Alcuni comandi e descrizioni, compresi simboli, display e funzioni dei menu, potrebbero non corrispondere a quelle del vostro veicolo a causa della differenza di versioni, specifiche nazionali, equipaggiamenti speciali o accessori particolari.
- L'indice dei contenuti all'inizio del presente manuale e di ogni sezione facilita la ricerca degli argomenti di interesse.
- L'indice analitico consente di trovare gli argomenti richiesti.
- Nel display potrebbero apparire testi non tradotti nella vostra lingua.

- I messaggi visualizzati sul display e i testi delle etichette interne sono scritti in **neretto**.
- Le operazioni fornite all'interno di questo manuale si riferiscono ai comandi del sistema Infotainment. Per quanto riguarda i comandi presenti sul piantone dello sterzo, consultare la Pannoramica dei comandi ⇨ 128.

### Avvertenze e avvisi

#### Avvertenza

Il testo evidenziato con  **Avvertenza** indica il rischio di possibili incidenti o lesioni. La mancata osservanza delle istruzioni fornite può causare lesioni.

#### Attenzione

Il testo evidenziato con **Attenzione** indica la possibilità per il veicolo di subire danni. La mancata osservanza delle istruzioni fornite può causare danni al veicolo.

### Significato dei simboli

I riferimenti alle pagine sono indicati dal simbolo ⇨. Il simbolo ⇨ significa "vedi pag.".

### Funzione di antifurto

In base al Sistema Infotainment, un sistema di sicurezza elettronico è incluso come antifurto. Il sistema Infotainment funziona soltanto nel veicolo nel quale è installato ed è pertanto privo di valore per i ladri.

Il codice di sicurezza (fornito separatamente) deve essere inserito al primo utilizzo del sistema e dopo interruzioni prolungate dell'alimentazione di corrente.

### Inserimento del codice di sicurezza

Quando si accende per la prima volta il Sistema Infotainment, sullo schermo del display appare un messaggio del codice di sicurezza, ad es. **Codice radio** seguito da **0000**. In base al Sistema Infotainment, il messaggio può apparire solo dopo un breve ritardo.

Per inserire la prima cifra del codice di sicurezza, premere il tasto numerato **1** sull'unità ripetutamente fino a quando venga visualizzato il numero desiderato. Inserire la seconda, la terza e la quarta cifra usando i tasti **2**, **3** e **4** allo stesso modo.

Quando è visualizzato il codice completo, premere e mantenere premuto il tasto **6** fino a quando si oda un segnale acustico. Il sistema viene sbloccato quando inserito il codice corretto.

#### **NAVI 50 IntelliLink,**

**NAVI 80 IntelliLink:** Inserire il codice di sicurezza utilizzando i tasti numerici da **0** a **9** sul display a sfioro. Il sistema viene sbloccato quando inserito il codice corretto.

#### **Codice errato inserito**

In base al Sistema Infotainment, quando il codice di sicurezza è stato inserito in modo errato, appare il messaggio di codice errato, ad es.

**Errore codice** seguito dal valore di conteggio alla rovescia, ad es. **Attesa 100**.

Attendere il termine del conto alla rovescia, quindi inserire il codice corretto. Ad ogni immissione di codice errato, il tempo del conteggio alla rovescia può essere raddoppiato, in base al Sistema Infotainment.

#### **Cambiare area geografica**

Quando il codice di sicurezza è inserito, in base al Sistema Infotainment è possibile che sia necessario scegliere un'area geografica, ad esempio:

- Europa
- Asia
- Arabia
- America

Spegnere il sistema Infotainment, quindi premere contemporaneamente il tasto **1** e **5** e  $\odot$ . Quindi premere  $\blacktriangleleft$  o  $\blacktriangleright$  fino a quando l'area desiderata è evidenziata sullo schermo del display e impostare con il tasto **6**.

## Panoramica dei comandi

### Radio 15 USB



- |   |   |
|---|---|
| <p>1  - Premere: Accendere/<br/>spegnere ..... 135</p> <p>Girare: Regolazione del<br/>volume ..... 135</p> <p>2 Pulsanti stazioni 1...6 ..... 154</p> <p>Pressione breve:<br/>Selezionare la stazione ..... 154</p> <p>Pressione prolungata:<br/>Salvare la stazione ..... 154</p> <p>3 <b>RADIO</b> - Per cambiare<br/>fonte audio, lunghezza<br/>d'onda ..... 152</p> <p>4 <b>MEDIA</b> - Per cambiare<br/>fonte audio ..... 162</p> <p>5 Manopola girevole ..... 135</p> <p>Pressione breve:<br/>Confermare un'azione ..... 135</p> <p>Girare: Accedere alle<br/>opzioni del menu display .... 135</p> <p>6  - Ritornare al menu<br/>precedente, annullare<br/>un'azione ..... 135</p> | <p>7  - Radio, pressione<br/>breve: Cercare la<br/>frequenza radio successiva 154</p> <p>Pressione prolungata:<br/>Ricerca automatica<br/>stazione radio ..... 154</p> <p>8  Porta USB ..... 162</p> <p>9 <b>SETUP</b> - Pressione breve:<br/>Menu impostazioni ..... 135</p> <p>10 <b>TEL</b> - Menu telefono ..... 207</p> <p>11  - Radio, pressione<br/>breve: Cercare la<br/>frequenza radio precedente 154</p> <p>Pressione prolungata:<br/>Ricerca automatica<br/>stazione radio ..... 154</p> <p>12 <b>TEXT</b> - Visualizzare<br/>informazioni di testo della<br/>radio ..... 157</p> <p>13 Ingresso AUX ..... 161</p> |
|---|---|

## NAVI 50 IntelliLink

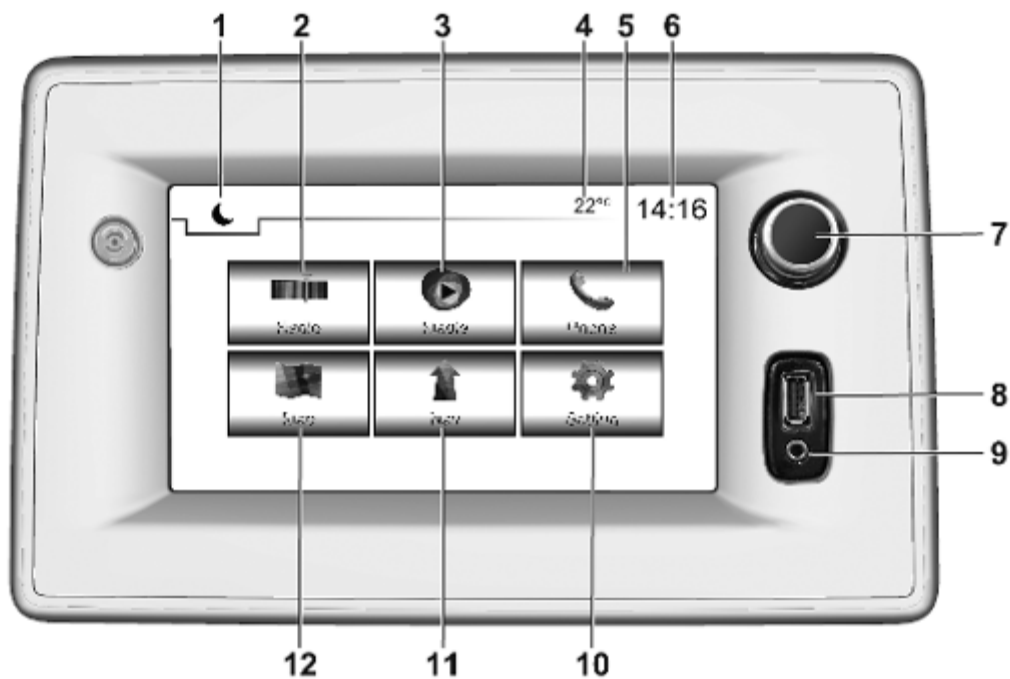



- |    |  |   |
|----|--|---|
| 1  | ☾: Scurire schermo (sono visualizzate solo le informazioni del sistema audio e dell'orologio) ..... 135  | Impostazioni display ..... 135                    |
| 2  | 📻 <b>Radio</b> : Modifica la fonte audio in radio ..... 152  | Impostazioni del sistema .... 147                 |
| 3  | 🎵 <b>Media</b> : Modifica la fonte audio - USB, iPod ..... 162   | 11 📍 <b>Nav</b> : Menu navigatore ..... 174       |
|    | BT (Bluetooth) ..... 165   | 12 🗺 <b>Mappa</b> : Visualizza la mappa ..... 174 |
|    | AUX ..... 161  |   |
| 4  | Temperatura esterna (a seconda della versione) ..... 135   |   |
| 5  | 📞 <b>Telefono</b> : Menu telefono .. 207   |   |
| 6  | Orologio ..... 135   |   |
| 7  | ⏻: Accendere/spegnere ..... 135  |   |
|    | Aumenta/diminuisci volume ..... 135  |   |
| 8  | 🔌 Porta USB ..... 162  |   |
| 9  | Ingresso AUX ..... 161   |   |
| 10 | ⚙ <b>Impostazioni</b> :<br>Impostazioni audio, ad es. Impostazioni del tono ..... 144<br>Impostazioni del volume ..... 146<br>Impostazioni di connettività . 135 |   |

## NAVI 80 IntelliLink

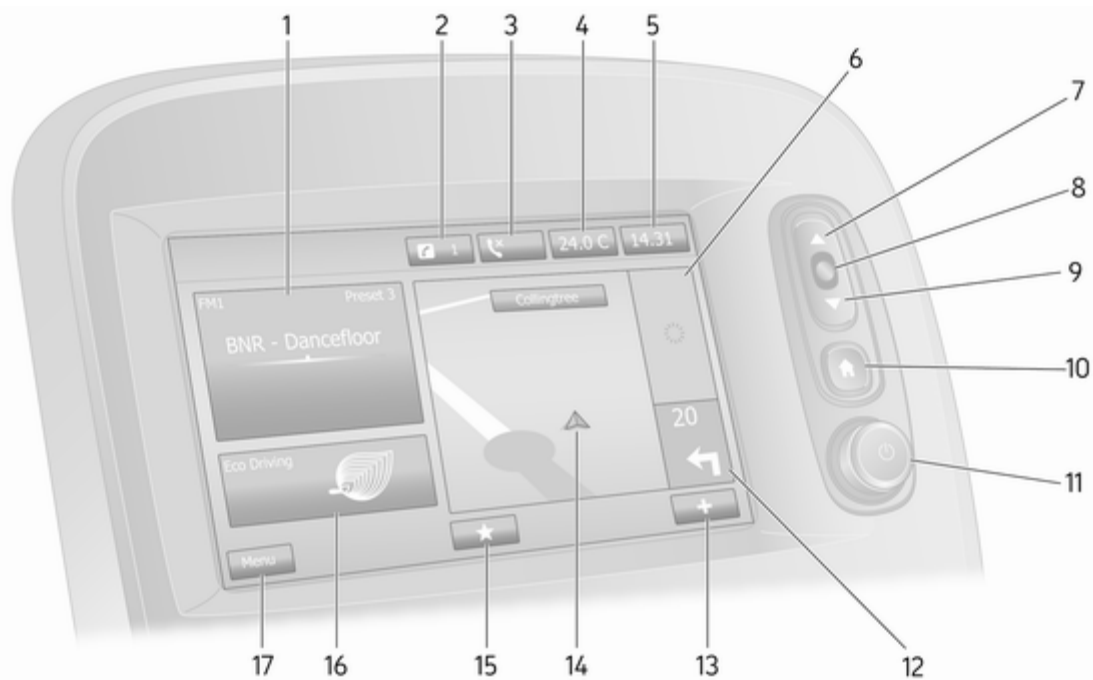

1	Informazioni audio, ad es. Radio .....	152
	Dispositivi ausiliari .....	161
	ψ Dispositivi USB .....	162
	Musica Bluetooth .....	165
2	⌘ Sistema di notifiche (se presente) .....	135
3	☎: Stato del telefono .....	207
	Registro chiamate .....	215
4	Temperatura esterna .....	135
5	Orologio .....	135
6	Informazioni sul traffico (se presente) .....	195
7	▲: Visualizzazione elenchi - scorrimento verso l'alto .....	135
	Mappa: Cambia scala .....	195
8	Accesso ai menu, per confermare le azioni .....	135
9	▼: Visualizzazione elenchi - scorrimento verso il basso .....	135
	Mappa: Cambia scala .....	195
10	🏠: Home page .....	135

11	⏻ - Premere: Accendere/ spegnere .....	135
	Girare: Modifica volume .....	135
12	Navigazione: Direzione e distanza fino al cambiamento di direzione successivo .....	174
13	⊕: Menu di scelta rapida .....	135
14	Display di navigazione .....	174
	Mappa .....	195
15	★: Preferiti, ad es. per Navigazione ↑ .....	174
	Media 🎵 (ad es. Radio) .....	152
	Telefono ☎ .....	207
	Servizi 📁 .....	177
16	Guida economica (Eco guida) .....	135
17	Menu: Accesso al menu principale .....	135

## Comandi sul piantone dello sterzo - Tipo A

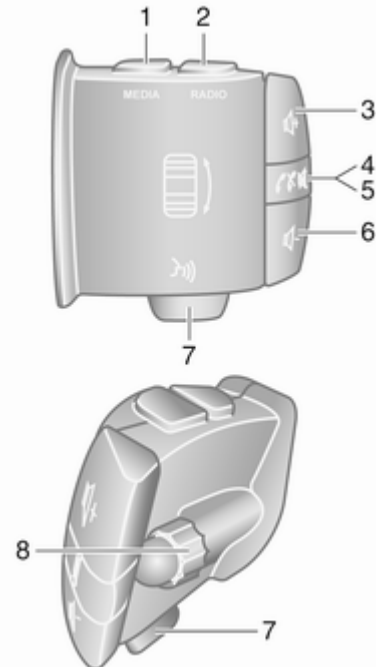

- 1 **MEDIA** - Per cambiare fonte audio ..... 135
  - 2 **RADIO** - Cambio lunghezza d'onda radio ..... 152
  - 3 **+** - Per aumentare il volume 135
  - 4 **⊘** - Usclusione/ripristino dell'audio ..... 135
  - 5 **↵** - Per accettare/ concludere una telefonata . . 215
  - 6 **-** - Per diminuire il volume . 135
  - 7 **🗣** - Riconoscimento vocale . 206
  - 8 Girare: Spostarsi in alto/ basso nei menu del display, selezionare stazione radio preimpostata / frequenza radio / brano audio precedente/successivo ..... 154
- Premere: Per confermare azioni ..... 152

**Comandi sul piantone dello sterzo - Tipo B**

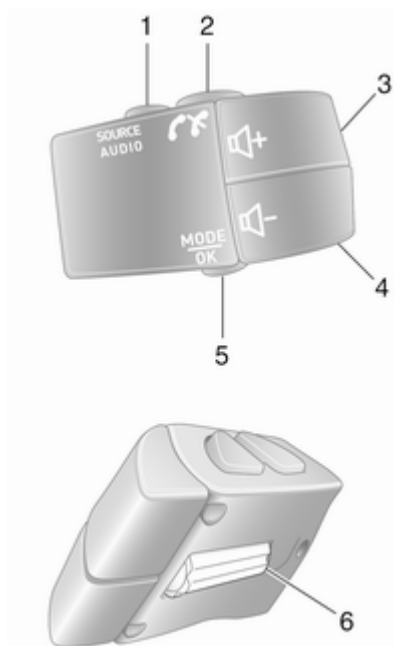

- 1 **SOURCE/AUDIO** - Per cambiare fonte audio ..... 135
  - 2 **☎** ..... 207
- Per accettare/concludere una telefonata ..... 215
- ⊘ - Esclusione/ripristino dell'audio ..... 135
- 3 **+** - Per aumentare il volume, esclusione/ ripristino dell'audio ..... 135
  - 4 **-** - Per diminuire il volume, esclusione/ripristino dell'audio ..... 135
  - 5 **MODE/OK** - Per confermare azioni, cambiare modalità audio ..... 152
- Per accettare/concludere una telefonata ..... 215
- 6 Girare: Accedere alle opzioni del menu display, stazione radio preimpostata / frequenza radio / brano audio precedente/successivo ..... 152

**Avviso**

Se in dotazione, il pulsante del riconoscimento vocale  $\mathfrak{A}$  può essere posizionato sui comandi del piantone dello sterzo.

**Uso****Comandi Infotainment**

Il sistema Infotainment viene azionato mediante tasti, manopole girevoli e/o menu del display.

E' possibile immettere dati e comandi tramite:

- l'unità di comando centrale nel quadro strumenti  $\rightarrow$  128, oppure
- i comandi sul piantone dello sterzo  $\rightarrow$  128
- il sistema di riconoscimento vocale (se disponibile)  $\rightarrow$  204
- lo schermo a sfioro (NAVI 50 IntelliLink, NAVI 80 IntelliLink)  $\rightarrow$  143

**Avviso**

Nei capitoli successivi verranno descritti solo i modi più diretti di funzionamento dei menù. In alcuni casi potrebbero esistere altre opzioni.

**Accensione o spegnimento del sistema Infotainment**

Premere  $\odot$  per azionare il sistema Infotainment.

La sorgente audio utilizzata in precedente è attiva.

Premere  $\odot$  (o, in base al Sistema Infotainment, premere e tenere premuto) per disattivare il sistema Infotainment.

**Avviso**

L'orologio e/o la temperatura esterna possono essere visualizzati quando il sistema Infotainment viene disattivato (in base alla versione).

**NAVI 50 IntelliLink:**

Il Sistema Infotainment si attiva/disattiva automaticamente all'accensione/allo spegnimento del quadro. In alternativa premere  $\odot$ , all'occorrenza.

Premere e tenere premuto  $\odot$  per 5 secondi per riavviare il sistema.

**NAVI 80 IntelliLink:**

Il sistema Infotainment si attiva automaticamente all'accensione del quadro (a seconda della versione). In alternativa premere  $\odot$ , all'occorrenza.

Possono essere visualizzate le seguenti opzioni (in base alla versione):

- **Modifica impostazioni** (per autorizzare o rifiutare la condivisione dei dati)

Una volta toccato **Cambia impostazioni**, il sistema visualizza una schermata per confermare l'autorizzazione alla condivisione dei dati.

**Avviso**

Quando la condivisione dei dati è disattivata, certe funzioni potrebbero non funzionare correttamente.

- **Lingua** (per cambiare la lingua del sistema)

- **Fatto** (per continuare alla Home page)
- **Aiuto** (per visualizzare informazioni più dettagliate)

Il sistema Infotainment si spegne automaticamente allo spegnimento del quadro e quando la portiera lato guida è aperta. In alternativa premere , all'occorrenza.



### Spegnimento automatico

Con il quadro spento, se il sistema Infotainment viene attivato con , si spegnerà automaticamente per un breve periodo dopo l'ultima immissione di dati dell'utente. In base al Sistema Infotainment, lo spegnimento automatico avviene dopo circa 5 - 20 minuti.

Premendo di nuovo  si consentirà al sistema Infotainment di restare attivo per altro tempo - da 5 a 20 minuti.

### Regolazione del volume

Ruotare la manopola  / volume.

In alternativa (con i comandi sul pannello dello sterzo), premere  o .

### NAVI 50 IntelliLink:

In base alla versione, è possibile impostare singolarmente diversi livelli di volume (inclusi i lettori a audio, le notizie sul traffico, le istruzioni di navigazione, le chiamate telefoniche e la suoneria).

Dalla pagina principale, toccare  **Impostazioni** quindi **Audio** seguito da **Suono**.

Vedere (NAVI 50 IntelliLink) "Impostazioni del volume"  146.

### NAVI 80 IntelliLink:

Per impostare individualmente i diversi livelli di volume (ad es. istruzioni di navigazione, notizie sul traffico, chiamate telefoniche) dalla Home page, toccare **MENU** poi **Sistema** seguito da **Suono**.

Vedere (NAVI 80 IntelliLink) "Impostazioni del sistema"  147.

### Volume memorizzato





Quando il sistema Infotainment è spento, viene memorizzato il volume attuale.

### Regolazione del volume in funzione della velocità

Quando viene azionato il volume legato alla velocità ( 147), il volume viene adattato automaticamente per compensare i rumori della strada e del vento.



### Silenziamento

Per silenziare la sorgente audio corrente (in base al Sistema Infotainment), premere brevemente  o ruotare la manopola completamente in senso antiorario.

In alternativa (con i comandi sul pannello dello sterzo), premere  o  o premere  e  simultaneamente.

### Riattivare il sonoro

Per riattivare l'audio (in base al Sistema Infotainment), premere brevemente di nuovo  o ruotare in senso orario.

In alternativa (con i comandi sul pannello dello sterzo): Premere di nuovo  o premere di nuovo  e  simultaneamente.

### Avviso

Quando viene trasmessa una notizia relativa al traffico, il sonoro del sistema viene automaticamente riattivato.

Per altre informazioni, vedere "Radio Data System" ⇨ 157.







## Funzionamento del display

### Radio 15 USB

- Per spostarsi in alto/in basso nel display: Ruotare **OK**.
- Per confermare azioni: Premere **OK**.
- Per annullare azioni (e ritornare al menu precedente): Premere ↵.



### NAVI 50 IntelliLink

Utilizzare il touchscreen per i seguenti menu visualizzati come descritto in ciascuna sezione:

-  **Radio**  
Vedere la sezione "Radio"  
⇨ 152.
-  **Media**  
Vedere la sezione "Porta USB"  
⇨ 162.
-  **Telefono**  
Vedere la sezione "Telefono"  
⇨ 207.
-  **Mappa**  
Vedere la sezione "Navigazione"  
⇨ 174.
-  **Nav**  
Vedere la sezione "Navigazione"  
⇨ 174.
-  **Impostazioni**  
Vedere (NAVI 50 IntelliLink)  
"Impostazioni del tono" ⇨ 144,  
"Impostazioni di volume" ⇨ 146  
e "Impostazioni del sistema"  
⇨ 147.

### Avviso

A seconda della versione del software, i menu disponibili sul display potrebbero essere diversi da quelli elencati sopra.

Quando è visualizzata la pagina iniziale , è possibile non visualizzare questi menu nel display (sono visualizzabili solo le informazioni del sistema audio e dell'orologio) toccando . Toccare in qualunque punto della schermata per visualizzare ancora questi menu.

### NAVI 80 IntelliLink

Utilizzare il touchscreen per i seguenti menu visualizzati come descritto in ciascuna sezione.



Dalla Home page, toccare **MENU** per accedere al menu principale. Sono visualizzati i menu e i controlli seguenti:

- **↑ Navigazione**  
Vedere "Navigazione" ⇨ 174.
- **📺 Multimedia:**
  - **Radio:** Vedere "Radio" ⇨ 152.
  - **Media:**
    - USB:** Vedere "Porta USB" ⇨ 162.
    - Ausiliario:** Vedere "Ingresso AUX" ⇨ 161.

**Bluetooth:** Vedere "Musica Bluetooth" ⇨ 165.

- **Immagini:** Vedere "Visualizzazione immagini" nella sezione "Dispositivi esterni" ⇨ 171.
- **Video:** Vedere "Riproduzione video" nella sezione "Dispositivi esterni" ⇨ 171.
- **Impostazioni:** Vedere "Impostazioni multimediali" nella sezione (Navi 80 IntelliLink) "Impostazioni del sistema" ⇨ 147.
- **☎ Telefono**  
Vedere "Telefono" ⇨ 207.
- **🚗 Veicolo**  
Toccare per aprire la Guida Eco, il computer di bordo e i menu delle impostazioni.  
Vedere (NAVI 80 IntelliLink) "Modalità di funzionamento" sotto.
- **🏠 Servizi**  
Toccare per aprire i menu Servizi di navigazione e Impostazioni.

Vedere (NAVI 80 IntelliLink) "Modalità di funzionamento" sotto.

- **⚙ Sistema**

Vedere (NAVI 80 IntelliLink) "Impostazioni del sistema" ⇨ 147.

**Avviso**

A seconda della versione del software, i menu del display potrebbero essere diversi da quelli rappresentati nelle illustrazioni sottostanti.

- □/←: Torna alla pagina precedente
- >/→: Va alla pagina successiva
- ↑: Visualizzazione elenchi; scorrimento verso l'alto
- ↓: Visualizzazione elenchi; scorrimento verso il basso
- +: Apre il menu di scelta rapida
- ←: Torna al menu precedente

Il display è controllabile anche con i comandi nell'area del sistema Infotainment.



**Avviso**

In base alla versione, alcuni comandi disponibili sulla fascia del sistema Infotainment non azionano le funzioni sullo schermo di visualizzazione.



**Avviso**

In base al veicolo, il funzionamento del touchscreen può essere limitato durante la guida.

**Modalità di funzionamento****Radio 15 USB:**

Per modificare la fonte audio in radio, premere **RADIO**.

**NAVI 50 IntelliLink:**

Per accedere al menu radio in qualsiasi momento, toccare  seguito da  **Radio**.

**NAVI 80 IntelliLink:**

Per accedere al menu radio dalla Home page, toccare **MENU** poi **Multimedia**, seguito da **Radio**.

Per una descrizione dettagliata delle funzioni della radio ⇨ 152.

**Lettori audio**

Per modificare la fonte audio in **USB**, **AUX**, Bluetooth o iPod (laddove applicabile), toccare **MEDIA**.

**NAVI 50 IntelliLink:** Per accedere al menu dei dispositivi ausiliari collegati (**USB**, **iPod**, **BT** (Bluetooth), **Video** o **AUX**) in qualsiasi momento, toccare  seguito da  **Media**. Toccare  nell'angolo in alto a sinistra e selezionare la sorgente del dispositivo ausiliario.

**NAVI 80 IntelliLink:** Per accedere al menu per i dispositivi ausiliari (ad es. **USB**, ingresso **AUX**, Bluetooth) dalla Home page, toccare **MENU** poi **Multimedia** seguito da **Media**. Selezionare la sorgente ausiliaria dall'elenco del display.

**Radio 15 USB**

Descrizioni dettagliate di:

- Funzioni di ingresso AUX ⇨ 161
- Funzioni porta USB ⇨ 162
- Azionamento della musica bluetooth ⇨ 165

**NAVI 50 IntelliLink**

Descrizioni dettagliate di:

- Funzioni di ingresso AUX ⇨ 161
- Funzioni porta USB (incluso iPod) ⇨ 162
- Azionamento della musica bluetooth ⇨ 165

**NAVI 80 IntelliLink**

Descrizioni dettagliate di:

- Funzioni di ingresso AUX ⇨ 161
- Funzioni porta USB ⇨ 162
- Azionamento della musica bluetooth ⇨ 165

**Navigazione, mappa (NAVI 50 IntelliLink, NAVI 80 IntelliLink)**

Descrizione dettagliata del sistema di navigazione ⇨ 174, Esplora mappa ⇨ 195.

**Telefono**

Usare le opzioni del display nei seguenti menu per collegare telefoni cellulari, effettuare chiamate, creare liste di contatti e regolare varie impostazioni.

Descrizione dettagliata delle funzioni del sistema vivavoce ⇨ 207.

### Radio 15 USB

Per accedere al menu **Telefono**: Premere  o **TEL**.

Per accedere al menu impostazioni del telefono: Premere **TEL** e selezionare **Impostazioni telefono**.

### NAVI 50 IntelliLink

Per accedere al menu Telefono in qualunque momento: Toccare  seguito da  **Telefono**.

### NAVI 80 IntelliLink

Per accedere al menu Telefono dalla Home Page, toccare **MENU** seguito da **Telefono**.

### Informazioni veicolo

Per accedere al menu Veicolo dalla Home Page, toccare **MENU** seguito da **Veicolo**.

In base al veicolo sono visualizzati i menu di seguito:

- **Guida ECO**
- **Computer di bordo**
- **Impostazioni**

### Guida ECO

Sono disponibili le seguenti funzioni:

- **Rapporto viaggio**

Visualizza i dati seguenti dall'ultimo viaggio:

Consumo medio carburante, velocità media, consumo totale carburante, distanza totale, ecc.

All'interno del resoconto di viaggio, il **punteggio Eco** fornisce un punteggio generico su 100 per l'economia di guida. I punteggi superiori indicano una miglior Guida Eco. Inoltre sono assegnati dei punteggi per le prestazioni ambientali medie di guida (accelerazione), efficienza del cambio marcia (cambio) e comandi freno (anticipazione).

Per salvare i dati del viaggio: Toccare "Salva" quindi selezionare il tipo di viaggio dal seguente elenco:

Casa/lavoro, vacanze, fine settimana, viaggio, personale.

Per azzerare i dati del viaggio: Toccare "Reset". Confermare o annullare con "Sì" o "No".

Toccare **+** per aprire il menu a comparsa nel quale i resoconti di viaggio possono essere confrontati o per mostrare/nascondere i resoconti alla fine di un viaggio.

- **I miei viaggi preferiti**

Visualizza le modifiche nello stile di guida (quando i dati del viaggio sono stati salvati).

L'etichetta "Riassunto" per ogni tipo di viaggio (ad esempio casa/lavoro) visualizza: Distanza totale del percorso, distanza coperta, data di aggiornamento delle informazioni e punteggio medio per economia di guida su 100.

La scheda 'Resoconto dettagliato/Dettagli' visualizza le informazioni registrate del viaggio.

- **Eco coaching**

Visualizza consigli per ridurre il consumo di carburante.

Scorrere le pagine e familiarizzare con i suggerimenti.

### Computer di bordo

Visualizza le informazioni seguenti dall'ultimo reset:

- data iniziale del calcolo
- distanza totale
- velocità media
- consumo medio di carburante
- consumo totale di carburante

Per azzerare le informazioni del computer di bordo e del computer di bordo del cruscotto, toccare **Reset** poi **Sì** per confermare.

Per altre informazioni, vedere "Computer di bordo" nel Manuale di uso e manutenzione.

### Impostazioni

È possibile modificare le impostazioni seguenti:

- **Park assist**

- **Volume:**

Toccare **+** o **-** insieme alla barra del volume per cambiare il volume del sistema di ausilio al parcheggio ad ultrasuoni. Per altre informazioni, vedere "Sistema di ausilio al

parcheggio" nel Manuale di uso e manutenzione.

- **Impostazioni videocamera posteriore** (disponibili in base alla versione):

Selezionare per accendere/spgnere la videocamera posteriore, modificare le linee guida (statiche/dinamiche) e regolare le impostazioni delle immagini (ad es. luminosità, colore e contrasto).

Toccare **Fatto** per salvare le modifiche. Per altre informazioni, vedere "Videocamera posteriore" nel Manuale di uso e manutenzione.

- **+** (menu di scelta rapida):  
Toccare **+** nel menu **Ausilio al parcheggio** o nei sottomenu seguito da **Reset ai valori predefiniti** per ripristinare le impostazioni predefinite di fabbrica per tutte le

opzioni di ausilio al parcheggio o per l'opzione corrente.

- **Impostazioni immagini** (disponibile in base alla versione)

Per regolare ad es., luminosità, colore e contrasto.

- È possibile regolare anche le seguenti opzioni (in base al veicolo):
  - Luci diurne (accensione/spgnimento).
  - Sblocco della porta del conducente solo all'apertura della porta (attivazione/disattivazione).
  - Accesso facilitato (attivazione/disattivazione).
  - Indicatore dello stile di guida (indicatore di risparmio carburante) (attivazione/disattivazione).
  - Punteggio Eco (attivazione/disattivazione).
  - Mostra resoconto dopo il viaggio (attivazione/disattivazione).

Dopo aver modificato le impostazioni, toccare **Fatto** per confermare.

### Servizi (NAVI 80 IntelliLink)

Per accedere al menu Servizi dalla Home Page, toccare **MENU** seguito da **Servizi**.

Sono visualizzati i seguenti menu:

- **Servizi di navigazione**
- **Impostazioni**

### Servizi di navigazione

In aggiunta ai servizi di navigazione (ad es. informazioni sul traffico, auto-velox fissi), sono disponibili altre funzioni abbonandosi ai servizi LIVE.

Vedere (NAVI 80 IntelliLink) "Servizi LIVE" nella sezione "Navigazione" ⇨ 177.

### Impostazioni

Sono visualizzati i seguenti menu:

- **Gestore delle applicazioni**  
Selezionare per gestire i dispositivi ausiliari Bluetooth.
- **Servizi di navigazione**  
Selezionare per accedere alle funzioni correlate alla navigazione, ad es. traffico, autovelox,

ricerca locale,  
Il mio TomTom LIVE, meteo.  
Vedere (NAVI 80 IntelliLink) "Servizi LIVE" nella sezione "Navigazione" ⇨ 177.

### Avviso

Una scheda SD compatibile deve essere inserita per accedere ai servizi LIVE.

- **Aggiornamento delle applicazioni**  
Selezionare le applicazioni correnti da aggiornare.
- **Impostazioni di condivisione dei dati**  
Selezionare se attivare o disattivare la condivisione dei dati.

### Avviso

Quando la condivisione dei dati è disattivata, certe funzioni potrebbero non funzionare correttamente.

### Preferiti (NAVI 80 IntelliLink)

Quando è visualizzata la Home page, toccare ★ per visualizzare, aggiungere o eliminare i preferiti per le seguenti funzioni:

- ↑ **Navigazione** ⇨ 174.
- 📺 **Multimedia** - vedere "Radio" ⇨ 152.
- ☎ **Telefono** ⇨ 207.
- 📁 **Servizi** ⇨ 177.

### Preferiti di navigazione

Selezionare uno slot vuoto nel display o toccare + (per aprire un menu di scelta rapida), quindi selezionare **Aggiungi ai preferiti**.

Scegliere dall'elenco visualizzato per aggiungere una destinazione salvata ai preferiti.

Per altre informazioni, vedere (NAVI 80 IntelliLink) "Inserimento della destinazione" nella sezione "Navigazione" ⇨ 189.

### Multimedia preferiti

Selezionare uno slot vuoto nel display o toccare + (per aprire un menu di scelta rapida), quindi **Aggiungi ai preferiti**.

Scegliere dall'elenco visualizzato per aggiungere una stazione radio FM preimpostata ai preferiti.

### Preferiti del telefono

Selezionare uno slot vuoto nel display o toccare **+** (per aprire un menu di scelta rapida), quindi **Aggiungi ai preferiti**.

Scegliere dall'elenco visualizzato per aggiungere un contatto telefonico ai preferiti.

Per altre informazioni, vedere (NAVI 80 IntelliLink) "Rubrica telefonica" nella sezione "Telefono" ⇨ 215.

### Servizi preferiti

Selezionare uno slot vuoto nel display o toccare **+** (per aprire un menu di scelta rapida), quindi **Aggiungi ai preferiti**.

Scegliere dall'elenco visualizzato per aggiungere un servizio ai preferiti.

### Eliminazione di preferiti

Toccare **+** e selezionare **Rimuovi tutti i preferiti** o **Rimuovi un preferito**.

Quindi seleziona un preferito da un elenco visualizzato. Verrà visualizzato un messaggio di conferma.

Toccare **Elimina** e confermare se richiesto.

### Funzioni aggiuntive (NAVI 50 IntelliLink)

A seconda della versione, sono disponibili le impostazioni della videocamera posteriore.

### Impostazioni videocamera posteriore

Quando il display mostra la visualizzazione della videocamera posteriore, toccare **☰** per aprire il menu delle impostazioni.

È possibile aggiornare le impostazioni seguenti:

- Impostare il display della videocamera posteriore **Spento/ Acceso**.
- Colori  
Toccare **—/+** per regolare il livello.
- Luminosità  
Toccare **—/+** per regolare il livello.
- Contrasto  
Toccare **—/+** per regolare il livello.

Per altre informazioni, vedere la sezione "Videocamera posteriore" nel Manuale di uso e manutenzione del veicolo.

## Panoramica funzionamento a sfioro

Il display del sistema Infotainment (NAVI 50, NAVI 80 IntelliLink) ha una superficie sensibile allo sfioramento che consente un'interazione diretta con i comandi del menu visualizzato.

### Attenzione

Non usate oggetti appuntiti o duri come penne a sfera, matite o simili sullo schermo a sfioro.

### Selezionate o attivate un tasto dello schermo o una voce di menù

Toccare un tasto dello schermo o una voce di menù.

- Un breve tocco attiva l'oggetto selezionato.
- Toccare e tenere premuto per salvare l'oggetto selezionato.

Viene attivata la corrispondente funzione di sistema o viene visualizzato un messaggio oppure un sottomenu con ulteriori opzioni.

#### Avviso

Nei capitoli successivi le fasi operative per selezionare e attivare un tasto dello schermo o una voce di menu mediante lo schermo a sfioro saranno descritte come "...seleziona <nome pulsante>/<nome voce>".

#### Scorrimento elenchi

Se sono disponibili più elementi rispetto a quelli presentabili sullo schermo, la lista deve essere fatta scorrere.

Per scorrere la lista degli oggetti di un elenco, toccare ▼ o ▲ alle estremità superiori e inferiori della barra di scorrimento.

Toccare e tenere premuto ▼ o ▲ per scorrere velocemente un elenco.

#### Avviso

Nei capitoli successivi, le fasi operative per lo scorrimento fino ad una voce di elenco mediante lo schermo a sfioro verrà descritto come "...scorrere <nome voce>".

#### Scorrere in una mappa

Toccare in qualunque punto sulla mappa. Il cursore indica la posizione corrente. Per scorrere nella mappa, trascinare la mappa nella direzione richiesta.

#### Avviso

Si deve esercitare una pressione costante e il dito deve essere spostato a velocità costante.

#### Menu in dissolvenza

Per aprire i menu a comparsa con le opzioni aggiuntive, toccare +.

Per uscire dal menu a comparsa senza accedere alle opzioni né eseguire modifiche, toccare in qualsiasi punto dello schermo fuori dalla finestra del menu a comparsa.

## Impostazioni del tono

### Radio 15 USB

Nel menu delle impostazioni audio è possibile impostare le caratteristiche del segnale acustico.

Premere **SETUP** per accedere al menu impostazioni.

Selezionare **Impostazioni audio**, quindi **Sound** e ruotare **OK** fino a selezionare l'opzione desiderata da:

- BASS (bassi)
- TREBLE (alti)
- FADER (bilanciamento frontale/posteriore)
- BALANCE (bilanciamento sinistro/destro)

Il display indica il tipo di impostazione seguita dal valore di regolazione.

Impostare il valore desiderato ruotando **OK** e premere la manopola per confermare le scelte.

Per uscire dal menu delle impostazioni audio, premere →.

**Avviso**

Se non c'è alcuna attività, il sistema uscirà automaticamente dal menu impostazioni audio.

**Impostazione dei toni bassi e alti**

Selezionare **Bassi** o **Acuti**.

Impostare il valore desiderato ruotando **OK** e premere la manopola per confermare l'impostazione.

A seconda della versione, è disponibile anche l'impostazione **BASS BOOST**.

**Impostazione della ripartizione del volume tra gli altoparlanti di destra e di sinistra**

Selezionare **Bilanciamento**.



Impostare il valore desiderato ruotando **OK** e premere la manopola per confermare l'impostazione.

**Impostazione della ripartizione del volume tra gli altoparlanti anteriori e posteriori**

Disponibile in base alla versione. Selezionare **Fader**.

Impostare il valore desiderato ruotando **OK** e premere la manopola per confermare l'impostazione.

**NAVI 50 IntelliLink**

Per accedere al menu impostazioni in qualsiasi momento, toccare  seguito da  **Impostazioni**.

Nella parte inferiore dello schermo sono visibili i seguenti sottomenu di impostazione:

- **Audio**  
Vedere "Impostazioni audio" sotto.
- **Display**  
Vedere (NAVI 50 IntelliLink) "Impostazioni del sistema" ⇨ 147.
- **Connettività**  
Vedere (NAVI 50 IntelliLink) "Impostazioni del sistema" ⇨ 147.
- **Sistema**  
Vedere (NAVI 50 IntelliLink) "Impostazioni del sistema" ⇨ 147.

**Impostazioni audio**

Selezionare **Audio** per visualizzare le opzioni seguenti:

- **Vol/Velocità** (Spento/1/2/3/4/5)





Regolazione del volume in base alla velocità - vedere (NAVI 50 IntelliLink) "Impostazioni di volume" ⇨ 146.



- **Livello sonoro** (Attivazione/disattivazione)

Attivare il livello sonoro per aumentare i livelli dei bassi e degli acuti.

- **BAL/FAD**

A seconda della versione, toccare  per aprire il sottomenu delle impostazioni del tono e del bilanciamento di distribuzione del volume.

Sul lato sinistro del display, regolare il bilanciamento a destra/sinistra con / e il bilanciamento anteriore/posteriore con / (se disponibile).

Sul lato destro del display, regolare le caratteristiche dei toni **Bassi, Medi e Acuti** (tra -5 e +5) con /.

Toccare **OK** per confermare le modifiche.

- **Suono**

Impostazioni audio (dove è possibile impostare singolarmente i volumi per un elenco di tipi audio), vedere (NAVI 50 IntelliLink) "Impostazioni di volume" ⇨ 146.

### NAVI 80 IntelliLink

Vedere (NAVI 80 IntelliLink) "Impostazioni del sistema" ⇨ 147.

## Impostazioni di volume

### Radio 15 USB

Premere **SETUP** per accedere al menu impostazioni.

Selezionare **Impostazioni audio**, quindi **Volume velo.** e ruotare **OK** fino a selezionare l'opzione desiderata.

### NAVI 50 IntelliLink

Per accedere al menu impostazioni in qualsiasi momento, toccare  seguito da  **Impostazioni**.

Sono visualizzati i seguenti sotto-menu delle impostazioni:

- **Audio**

Vedere "Impostazioni audio" sotto.

- **Display**

Vedere (NAVI 50 IntelliLink) "Impostazioni del sistema" ⇨ 147.

- **Connettività**

Vedere (NAVI 50 IntelliLink) "Impostazioni del sistema" ⇨ 147.

- **Sistema**

Vedere (NAVI 50 IntelliLink) "Impostazioni del sistema" ⇨ 147.

### Impostazioni audio

Selezionare **Audio** per visualizzare le opzioni seguenti:

- **Vol/Velocità** (Spento/1/2/3/4/5)

Il volume aumenta all'aumentare della velocità del veicolo, per compensare il rumore del vento e della strada.

La compensazione del volume in velocità è disattivabile oppure è possibile impostare l'adattamento del volume.

- **Livello sonoro** (Attivazione/disattivazione)



Attivare il livello sonoro per aumentare i livelli dei bassi e degli acuti.

- **BAL/FAD**

Vedere (NAVI 50 IntelliLink) "Impostazioni del tono" ⇨ 144.

- **Suono**

Toccare  per aprire il sotto-menu delle preferenze audio.

A seconda della versione, è possibile impostare indipendentemente il volume dei diversi tipi di audio, ad es. audio, notizie sul traffico, istruzioni di navigazione, sistema vivavoce e livelli di suoneria. Toccare   per regolare il volume di ogni tipo di audio.

Se richiesto, toccare **Ripristina impostazioni** per riportare tutti i volumi alle impostazioni originali di fabbrica.



Per tutte le altre versioni del sottomenu del suono, vedere (NAVI 50 IntelliLink) "Impostazioni del tono" ⇨ 144.

## NAVI 80 IntelliLink

Vedere (NAVI 80 IntelliLink) "Impostazioni del sistema" ⇨ 147.

## Impostazioni del sistema

### Radio 15 USB

Premere **SETUP** e accedere al menu delle impostazioni ruotando e premendo **OK**.

Quando si sono effettuate le regolazioni delle impostazioni del sistema, premere **SETUP** per uscire dal menu e salvare le modifiche. Il sistema salva anche ed esce automaticamente dopo un ritardo.

### Impostazione orologio

Per impostare l'orologio di sistema e il formato di visualizzazione dell'ora, selezionare **Orologio**. Selezionare l'impostazione desiderata ruotando e premendo **OK**.



### Modificare la lingua del sistema

Modificare la lingua del display accedendo al menu **Lingua**. Selezionare una lingua dall'elenco ruotando e premendo **OK**.

### Ripristinare le impostazioni di default del sistema

Per ripristinare le impostazioni del sistema ai valori predefiniti, selezionare **Impostazioni default** ruotando e premendo **OK**. Confermare la modifica quando indicato dal sistema premendo di nuovo **OK**.

### NAVI 50 IntelliLink

Per accedere al menu impostazioni in qualsiasi momento, toccare  seguito da  **Impostazioni**.

Nella parte inferiore dello schermo sono visibili i seguenti sottomenu di impostazione:

- **Audio:**  
Vedere (NAVI 50 IntelliLink) "Impostazioni del tono" ⇨ 144 e "Impostazioni di volume" ⇨ 146.
- **Display:** Vedere sotto.

- **Connettività:** Vedere sotto.
- **Sistema:** Vedere sotto.

### Display

Selezionare **Display** per visualizzare le opzioni seguenti:

- **Luminosità** (Bassa/Media/Alta)
- **Modalità mappa** (Automatica/Giorno/Notte)
  - **Automatica:** La modalità giorno e notte cambia automaticamente.
  - **Giorno:** La schermata delle mappe è visualizzata sempre con colori luminosi.
  - **Notte:** La schermata delle mappe è visualizzata sempre con colori scuri.
- **Sfondo** (Buio/Luminoso)  
Disponibile in base alla versione. Alterna tra la modalità del display buio o luminoso (disponibile in base al veicolo).
- **Assistenza al parcheggio**  
Toccare  per aprire un sottomenu

- **Videocamera posteriore** (On/Off)
- **Rilevamento ostacoli**  
Toccare ► per aprire un sottomenu per l'attivazione o la disattivazione dei sensori di parcheggio anteriori e i sensori di parcheggio posteriori.

### Connettività

Selezionare **Connettività** per visualizzare le opzioni seguenti:

- **Visualizza elenco dei dispositivi Bluetooth**
- **Ricerca dispositivo Bluetooth**
- **Autorizzazione dispositivo esterno**
- **Cambia codice** (per l'abbinamento dei dispositivi Bluetooth al Sistema Infotainment)
- **Smartphone**  
Disponibile in base alla versione.  
Per aiuto sull'attivazione e l'utilizzo dei comandi vocali - vedere "Riconoscimento vocale" ⇨ 204.

Per altre informazioni sulle impostazioni Bluetooth, vedere (NAVI 50 IntelliLink) "Musica Bluetooth" ⇨ 165 e "Connessione Bluetooth" nella sezione "Telefono" ⇨ 211.

### Sistema

Selezionare **Sistema** per visualizzare le opzioni seguenti:

- **Lingua**  
Cambia la lingua del display e la lingua delle istruzioni vocali per il sistema di navigazione. Premere **OK** per confermare la selezione.
- **Orologio/Unità**  
È possibile modificare le impostazioni seguenti:
  - **Formato ora** (12H/24H)
  - **Unità di navigazione** (km/miglia)
  - **Temperatura** (°C/°F)
  - **Impostazione dell'ora**  
Premere ► per aprire il sottomenu **Impostazione dell'ora** con le seguenti opzioni:  
**Automatico/Manuale**

Selezionando l'impostazione automatica dell'ora, l'ora è impostata automaticamente dal GPS.

Se si seleziona l'impostazione dell'ora manuale, regolare opportunamente.

### Avviso

Le mappe di navigazione per il paese corrente devono essere installate sul sistema per garantire l'esattezza dell'ora locale.

### • Impostazioni di fabbrica

È possibile ripristinare le seguenti impostazioni ai valori predefiniti di fabbrica:

- **Tutti**
- **Telefono - Smartphone**
- **Navigazione**
- **Audio-Media-Radio-Sistema**
- **Navigazione** (Attivazione/disattivazione)
- **Versione del sistema** (visualizza il numero di versione software del sistema Infotainment)

Dopo aver eseguito le modifiche alle impostazioni del sistema, toccare  (e selezionare un altro menu sul display) per uscire dal menu delle impostazioni e salvare le modifiche. Il sistema salva anche ed esce automaticamente dopo un ritardo.

## NAVI 80 IntelliLink

Per accedere al menu delle impostazioni di sistema dalla Home Page, toccare **MENU** seguito da **Sistema**.

Sono visualizzati i seguenti sottomenu delle impostazioni:

- **Lingua**
- **Display**
- **Suono**
- **Orologio**
- **Avvisi di sicurezza**
- **Schermata iniziale (home)**
- **Tastiere**
- **Impostazione delle unità**
- **Stato e informazioni**
- **Rimozione scheda SD**

- **Ripristinare le impostazioni di fabbrica**
- **Impostazioni Android Auto™**

Dopo aver modificato le impostazioni del sistema, toccare **Fatto** per confermare.

### Lingua

Per modificare la lingua del sistema Infotainment e poi il tipo di voce (in base alla versione).

### Display

Sono visualizzate le seguenti impostazioni:

- **Luminosità diurna:** Cambia la luminosità dello schermo per adattarsi ai livelli luminosi esterni (luce diurna).  
Per livelli di luce esterna bassi lo schermo del display è più facilmente visibile se non è troppo luminoso.
- **Luminosità notturna/Luminosità notte:** Cambia la luminosità dello schermo per adattarsi ai livelli luminosi esterni (luce notturna).  
Per livelli di luce esterna bassi lo schermo del display è più facil-

mente visibile se non è troppo luminoso.

- **Modalità giorno/notte automatica/Passare ai colori notturni:** Per attivare il passaggio automatico tra luminosità diurna/notturna.

La modalità notturna è attivata per bassi livelli di luce esterna e quando sono accesi i fari.

- **Forza modalità notte/Utilizza i colori notturni:** Per attivare la modalità notturna.

### Suono

Sono visualizzati i seguenti sottomenu delle impostazioni:

- **Livelli sonori:** Per modificare il volume e i suoni del volume principale, del sistema vivavoce del telefono, della suoneria del telefono, della voce del sistema/computer, delle istruzioni di navigazione e del sistema di ausilio al parcheggio (a seconda della versione).

- **Avvisi:** Per regolare il volume degli avvisi e attivare/disattivare gli avvisi quando lo schermo del display è spento.
- **Volume sensibile alla velocità:** Per impostare la regolazione del volume in base alla velocità del veicolo.
- **Impostazioni emissione vocale:** Impostare i tipi d'informazioni che vengono fornite dalla voce del sistema Infotainment (ad es. "Lettura ad alta voce delle istruzioni per la corsia di marcia in autostrada").
- **Voce:** Cambia la voce utilizzata dal sistema Infotainment (se disponibile).

### Orologio

Per impostare l'orologio di sistema e il formato di visualizzazione dell'ora. Si consiglia di mantenere attivata l'impostazione di regolazione automatica dell'ora.

### Avvisi di sicurezza

Per attivare/disattivare i vari allarmi del sistema Infotainment (ad es. "Avvisa se la velocità di guida supera i limiti consentiti"). Selezionare le caselle appropriate per attivare.

### Schermata iniziale (home)

Per cambiare la configurazione della home page.

Selezionare dall'elenco di opzioni per vedere un'anteprima di ogni layout della home page.

### Tastiere

Per cambiare prima il tipo di alfabeto (ad es. latino, greco) poi il tipo di tastiera (ad es. QWERTY, ABCD).

### Impostazione delle unità

Per modificare le unità di misura, ad es. la distanza (km/miglia), le coordinate (gradi, minuti, secondi), la temperatura (°C, °F) e le unità barometriche (se disponibili).

### Stato e informazioni

Per visualizzare le informazioni del sistema, ad es., versione, stato GPS, stato della rete, licenze e informazioni sul copyright.

### Rimozione scheda SD

Per estrarre correttamente la scheda SD.

### Ripristinare le impostazioni di fabbrica

Per cancellare tutte le informazioni del sistema Infotainment. Seguire le istruzioni sul display.

### Avviso

Successivamente, il sistema Infotainment si riavvia in inglese per impostazione predefinita. Se è necessario, selezionare **Lingua** nel menu **Sistema** per cambiare lingua.

### Impostazioni Android Auto™

Per impostare le preferenze dell'applicazione "Android Auto™" e accedere al tutorial per l'applicazione sul Sistema Infotainment.

### Impostazioni multimediali

Per accedere al menu "Impostazioni multimedia" dalla Home page, toccare **MENU** poi **Multimedia**, seguito da **Impostazioni**.

Sono visualizzati i seguenti sottomenu delle impostazioni:

- **Suono**
- **Radio**
- **Media**
- **Immagini**
- **Video**

Dopo aver cambiato le impostazioni, toccare **Fatto** per confermare.

### **Suono**

È possibile aggiornare le seguenti impostazioni sonore:

- "Distribuzione":  
Imposta la distribuzione del suono nel veicolo.
- "Bass Treble":  
Imposta l'opzione sonora, ad es. "Neutra" o "Pop-rock", "Classica", "Jazz" (se disponibile). Seleziona "Manuale" per impostare manualmente i livelli di alti e bassi.  
Premere **Fatto** per salvare le modifiche.

- 'AGC Arkamys':  
Equalizza il volume tra due brani audio.
- "Bass Boost Arkamys":  
Attivazione/disattivazione dell'amplificazione dei bassi.

### **Radio**

È possibile aggiornare le seguenti impostazioni radio:

- attivazione/disattivazione della ricerca di Frequenze alternative (AF)
- attivare/disattivare i-traffic (informazioni sui programmi traffico)
- attivare/disattivare tipo di programma (PTY)
- attivare/disattivare simulcast
- visualizzazione delle informazioni i-announcement (ad es. informazioni sul tempo locale, informazioni sugli eventi)
- aggiornamento dell'elenco delle stazioni radio salvate

Per altre informazioni, vedere (NAVI 80 IntelliLink) "Radio" ⇨ 152.

### **Media**

È possibile aggiornare le seguenti impostazioni per i media:

- attivare/disattivare Ripetizione (di un brano)
- attivare/disattivare la riproduzione casuale
- attivare/disattivare La visualizzazione della copertina dell'album
- configurare Gestione dei dispositivi Bluetooth

Per altre informazioni, vedere (NAVI 80 IntelliLink) "Bluetooth music" ⇨ 165.

### **Immagini**

È possibile aggiornare le seguenti impostazioni delle foto:

- impostazione dell'ora di visualizzazione di immagini durante una presentazione ("Ritardo presentazione")
- passaggio dalla visualizzazione normale a quella a schermo intero ("Visualizzazione preimpostata")

Per altre informazioni, vedere "Visualizzazione immagini" ⇨ 171.

## Video

È possibile aggiornare le seguenti impostazioni video:

- impostazione del tipo di visualizzazione per video (se disponibile)
- passa dalla visualizzazione normale a quella a pieno schermo

Per altre informazioni, vedere "Riproduzione film" ⇨ 172.

## Radio

### Uso

#### Ricezione radio

La ricezione radio può risultare compromessa da disturbi statici, rumore, distorsioni o perdita della ricezione stessa a causa di:

- variazioni di distanza dal trasmettitore
- interferenze dovute alle onde radio riflesse
- oscuramenti

#### Radio 15 USB - Comandi

I pulsanti più importanti per il controllo della radio sono:

- **RADIO**: Per accendere la radio, cambiare lunghezza d'onda
- **◀▶**: Cerca una stazione
- **OK**: Cambiare frequenza
- Tasti stazione 1...6: Tasti stazione preimpostati

- **SETUP** - Impostazioni del sistema, memorizzazione automatica delle stazioni
- **TEXT**: Visualizza le informazioni di testo della radio

#### Accensione della radio

Premere **RADIO** per cambiare la sorgente audio in radio.

Si riceverà la stazione precedentemente selezionata.

#### Selezione della lunghezza d'onda

Premere ripetutamente **RADIO** per selezionare le lunghezze d'onda disponibili (ad es. FM1, FM2, AM).

Verrà ricevuta la stazione precedentemente selezionata nella lunghezza d'onda.

#### NAVI 50 IntelliLink - Comandi

Utilizzo del touchscreen per il funzionamento della radio.

I comandi principali sono:

- **FM/AM/DAB** (in base alla versione): alternare fra le lunghezze d'onda FM e AM.
- **◀◀/▶▶**: Iniziare la ricerca automatica della stazione radio successiva/precedente.
- **◀/▶**: Passare alla frequenza successiva/precedente a incrementi di 0,5.
- **▲/▼**: Scorrere un elenco di stazioni.

### Accensione della radio

Per attivare la radio in qualsiasi momento, toccare **🏠** seguito da **📻 Radio**. Si riceverà la stazione precedentemente selezionata.

Nella parte inferiore dello schermo sono visibili i seguenti sottomenu di impostazione:

- **Principale**: È visualizzata la frequenza/stazione radio.
- **Elenco**: Visualizza un elenco alfabetico delle stazioni radio disponibili (al massimo 50 stazioni).

### Avviso

Stazioni radio senza RDS: è visualizzata solo la frequenza. Queste stazioni appaiono alla fine dell'elenco.

- **Preselezionati**: Visualizza le stazioni radio preferite memorizzate.
- **Opzioni**:

È possibile cambiare le seguenti impostazioni, in base alla lunghezza d'onda selezionata:

- **RDS** (Attivazione/disattivazione)
- **TA** (Attivazione/disattivazione)
- **Regione** (Attivazione/disattivazione)
- **Notizie** (Attivazione/disattivazione)
- **AM** (Attivazione/disattivazione)
- **Aggiorna elenco** (Avvia)

Per altre informazioni, vedere (NAVI 50 IntelliLink) "Radio data system (RDS)" ⇨ 157.

### Selezione della lunghezza d'onda

Toccare **▼** insieme a **FM/AM/DAB** (se disponibile) nell'angolo superiore sinistro del display e selezionare la lunghezza d'onda FM, AM o DAB.

Verrà ricevuta la stazione precedentemente selezionata nella lunghezza d'onda.

### Avviso

La gamma d'onda AM è disattivabile dal menu **Opzioni**.

Vedere "Digital audio broadcasting" ⇨ 160.

### NAVI 80 IntelliLink - Comandi

Utilizzo del touchscreen per il funzionamento della radio.

I comandi principali sono:

- **FM/AM/DR**: Alternare tra le lunghezze d'onda FM, AM e DR (radio digitale).
- **◀/▶**: Iniziare la ricerca automatica della stazione radio successiva/precedente.

- </>: Passare alla frequenza successiva/precedente in incrementi.
- ↑/↓: Scorrere un elenco di stazioni.

### Accensione della radio

Per accedere alla Radio dalla Home page, toccare **MENU** poi **Multimedia**, seguito da **Radio**.

Sono disponibili le seguenti modalità:

- **Preset:**  
Visualizza le stazioni radio preferite memorizzate.
- **Elenco:**  
Visualizza un elenco alfabetico delle stazioni radio disponibili (al massimo 50 stazioni).

### Avviso

Stazioni radio senza RDS: è visualizzata solo la frequenza. Queste stazioni appaiono alla fine dell'elenco.

- **Frequenza:**  
Cercare manualmente o automaticamente con la scansione della gamma selezionata di frequenze.

### Selezione della lunghezza d'onda

Toccare la scheda **FM/AM/DR** nell'angolo in alto a sinistra del display per cambiare tra le gamme d'onda.

Verrà ricevuta la stazione precedentemente selezionata nella lunghezza d'onda.

## Ricerca stazioni

### Ricerca automatica stazione radio

#### Radio 15 USB

Premere brevemente ◀◀ o ▶▶ per cercare la stazione ricevibile successiva nella lunghezza d'onda corrente.

Se non viene trovata nessuna stazione, continuerà la ricerca fino a quando ◀◀ o ▶▶ venga premuto nuovamente.

#### NAVI 50 IntelliLink

Toccare ◀◀ o ▶▶ per cercare la stazione ricevibile successiva nella lunghezza d'onda corrente.

Se non viene trovata nessuna stazione, continuerà la ricerca fino a quando ◀◀ o ▶▶ non venga toccato nuovamente.

### NAVI 80 IntelliLink

Toccare ◀ o ▶ per cercare la stazione ricevibile successiva nella lunghezza d'onda corrente.

Se non viene trovata nessuna stazione, continuerà la ricerca fino a quando ◀ o ▶ non venga toccato nuovamente.

### Ricerca manuale di una stazione radio

#### Radio 15 USB

Selezionare la lunghezza d'onda desiderata, quindi premere e mantenere premuto ◀◀ o ▶▶ per fare la scansione della lunghezza d'onda selezionata.

Rilasciare il tasto quando vicini alla frequenza desiderata. Una ricerca automatica viene quindi eseguita per la stazione successiva ricevibile e viene riprodotta automaticamente.



Ruotare **OK** per cambiare la frequenza a incrementi.

### Ricerca di una stazione memorizzata

Consente di richiamare stazioni radio che sono state memorizzate in precedenza.

Per memorizzare una stazione, selezionare la lunghezza d'onda e la stazione desiderate, quindi premere il tasto 1...6 della stazione fino a quando non si oda un segnale acustico a conferma che la stazione è stata memorizzata sul tasto appropriato. Si possono memorizzare fino a sei stazioni per lunghezza d'onda.

### Richiamare una stazione memorizzata

Per richiamare una stazione, selezionare la lunghezza d'onda desiderata, quindi premere brevemente il tasto 1...6 della stazione.

### Cercare il nome della stazione radio (solo FM)

Selezionare la lunghezza d'onda FM, quindi selezionare il nome della stazione nel display usando ◀ o ▶.

Premere  $\nabla$  o  $\blacktriangle$  ripetutamente per cercare manualmente il nome della stazione richiesta. La frequenza può essere visualizzata se il nome della stazione non è disponibile.

L'elenco alfabetico contiene fino a 60 stazioni radio FM con la miglior ricezione. Questa lista può essere aggiornata in qualsiasi momento. Elenchi di memorizzazione automatica ⇨ 156.

### NAVI 50 IntelliLink

Selezionare la gamma d'onda desiderata quindi toccare ◀ o ▶ per passare alla frequenza successiva/precedente a incrementi di 0,5.

### Ricerca di una stazione memorizzata

Consente di richiamare stazioni radio che sono state memorizzate in precedenza.

Per memorizzare una stazione, selezionare la gamma d'onda e la stazione desiderata quindi toccare **Preselezionati** per visualizzare i preferiti memorizzati.

Toccare e tenere premuto sulla posizione desiderata. La frequenza o il nome della stazione radio appare

sulla posizione dei preferiti per confermare che la stazione è stata memorizzata (📶) indica la stazione correntemente ricevuta).

### Avviso

È possibile memorizzare dodici stazioni per lunghezza d'onda.

### Richiamare una stazione memorizzata

Per richiamare una stazione memorizzata, selezionare la gamma d'onda, toccare **Preselezionati** per visualizzare le stazioni preferite in memoria, quindi selezionare la stazione desiderata.

Toccare ◀/▶ per passare alla pagina precedente/successiva dei Preferiti.

### Cercare il nome della stazione radio (solo FM e DAB)

Selezionare la lunghezza d'onda FM o DAB (se disponibili) poi toccare **Lista** per visualizzare un elenco alfabetico delle stazioni radio disponibili.

Toccare ▼ o ▲ per cercare manualmente il nome della stazione richiesta. La frequenza può essere visualizzata se il nome della stazione non

è disponibile. Selezionare un elemento dell'elenco per ricevere la stazione selezionata (📶) indica la stazione correntemente ricevuta).

L'elenco alfabetico contiene fino a 50 stazioni radio con la miglior ricezione. Questa lista può essere aggiornata in qualsiasi momento, fare riferimento a "Elenchi di memorizzazione automatica" ⇨ 156.

### NAVI 80 IntelliLink

Selezionare la gamma d'onda desiderata quindi toccare < o > per passare alla frequenza successiva/precedente in incrementi.

### Ricerca di una stazione memorizzata

Consente di richiamare stazioni radio che sono state memorizzate in precedenza.

Per memorizzare una stazione, selezionare la gamma d'onda e la stazione desiderata quindi toccare **Preset** per visualizzare i preferiti memorizzati.

Toccare e tenere premuto sulla posizione desiderata fino a quando si sente un tono. La frequenza o il nome della stazione radio appare sulla posi-

zione dei preferiti per confermare che la stazione è stata memorizzata. Si possono memorizzare fino a sei stazioni per lunghezza d'onda.

In alternativa, selezionare la gamma d'onda e la stazione desiderata poi selezionare **Frequenza o Elenco**.

Toccare **+** per aprire un menu di scelta rapida, poi selezionare **Salva come predefinito**. Toccare e tenere premuto sulla posizione desiderata fino a quando si sente un tono.

### Richiamare una stazione memorizzata

Per richiamare a una stazione memorizzata, selezionare la gamma d'onda, toccare **Preset** per visualizzare le stazioni preferite in memoria, quindi selezionare la stazione desiderata.

### Cercare il nome della stazione radio (solo FM)

Selezionare la gamma d'onda FM poi toccare **Elenco** per visualizzare un elenco alfabetico delle stazioni radio disponibili.

Toccare ↑ oppure ↓ per cercare manualmente il nome della stazione desiderata. La frequenza può essere visualizzata se il nome della stazione non è disponibile.

L'elenco alfabetico contiene fino a 50 stazioni radio con la miglior ricezione. Questa lista può essere aggiornata in qualsiasi momento, fare riferimento a "Elenchi di memorizzazione automatica" ⇨ 156.

## Elenchi di memorizzazione automatica

Tramite la funzione autostore è possibile cercare e memorizzare automaticamente le stazioni con la miglior ricezione in una determinata gamma di lunghezza d'onda.

### Memorizzazione automatica delle stazioni

#### Radio 15 USB

La lunghezza d'onda FM ha un elenco di memorizzazione automatica o autostore (AST) nel quale è possibile memorizzare sei stazioni.

Mentre si ascolta la radio, tenere premuto **RADIO**: Le sei stazioni con la ricezione più forte saranno cancellate automaticamente su AST.

#### Avviso

A causa della forza del segnale è possibile che vengano memorizzate meno di sei stazioni.

### Richiamare una stazione

#### Radio 15 USB

Selezionare la lunghezza d'onda desiderata, quindi premere brevemente il tasto 1...6 della stazione per richiamare una stazione memorizzata.

Per richiamare una stazione nell'elenco autostore (AST), mentre si ascolta la radio premere brevemente **SETUP** per azionare la modalità AST. Si riceverà la stazione precedentemente selezionata. Premere brevemente il pulsante stazione 1...6 per richiamare un'altra stazione memorizzata nell'elenco di memorizzazione.

### Aggiornamento manuale dell'elenco delle stazioni

È anche possibile memorizzare manualmente le stazioni nell'elenco di memorizzazione.

#### Avviso

Disponibile solo con NAVI 50 IntelliLink, NAVI 80 IntelliLink.

Per aggiornare l'elenco delle stazioni e ottenere quelle più recenti, attivare l'aggiornamento del sistema manualmente. In base al Sistema Infotainment è possibile silenziare il sonoro durante un aggiornamento manuale.

#### NAVI 50 IntelliLink

Toccare **Opzioni**, scorrere fino a **Aggiorna lista** poi selezionare **Avvio; Aggiornamento in corso ...** appare sul display finché l'aggiornamento è completo.

#### Avviso

Se DAB è disponibile, si raccomanda di aggiornare manualmente l'elenco delle stazioni DAB all'accensione del sistema.

#### NAVI 80 IntelliLink

Dalla Home Page, toccare **MENU** seguito da **Multimedia**, quindi **Impostazioni**. Selezionare **Radio** e scorrere in basso fino a **Aggiornamento elenco radio**.

In alternativa (in base alla versione), selezionare **Multimedia** seguito da **Radio**, quindi scegliere una qualsiasi delle seguenti modalità:

- **Preset**
- **Elenco**
- **Frequenza**

Quindi toccare **+** per aprire un menu a comparsa e selezionare **Aggiorna elenco radio**.

### Radio data system (RDS)

RDS è un servizio di stazioni FM che vi aiuterà a trovare la stazione desiderata garantendo una ricezione ineccepibile.

## Vantaggi del sistema RDS

- Il nome del programma della stazione scelta appare sullo schermo del display al posto della sua frequenza.
- Durante una ricerca automatica della stazione, il sistema Infotainment sintonizza solamente stazioni RDS.
- Il sistema infotainment si sintonizza sempre sulla migliore frequenza di trasmissione ricevibile della stazione scelta per mezzo della funzione AF (frequenza alternativa).

## Radio 15 USB

### Configurazione di RDS

Premere **SETUP** e ruotare **OK** per accedere al menu **RDS**. Premere la manopola per selezionare.

Ruotare la manopola per selezionare **IMPOSTAZIONE RDS**.

### Accensione/spengimento RDS

Premere **Opzioni** sullo schermo del display. È possibile modificare le impostazioni seguenti:

Azionare/disattivare **RDS-AF** premendo **OK**. **AF** appare sullo schermo del display quando RDS è attivo.

### Informazioni di testo (testo radio)

Alcune stazioni radio FM visualizzano informazioni di testo relativa al programma trasmesso (ad esempio, il titolo di una canzone).

Premere **SETUP** e ruotare **OK** per accedere al menu **Testi radio**.

Ruotare la manopola per selezionare **Radio** e premere la manopola per visualizzare queste informazioni.

## NAVI 50 IntelliLink

### Configurazione di RDS

Selezionare **Opzioni**. È possibile modificare le impostazioni seguenti:

- **RDS** (Attivazione/disattivazione)  
Spegnerne se non richiesto.
- **TA** (Attivazione/disattivazione)  
Vedere sotto.
- **Regione/AF** (On/Off)  
Vedere sotto.

- **Notizie** (Attivazione/disattivazione)  
Vedere sotto.
- **AM** (Attivazione/disattivazione)  
Spegnerne se non richiesto.
- **Aggiorna elenco** (Avvia)  
Vedere (NAVI 50 IntelliLink) "Elenchi di memorizzazione automatica" ⇨ 156.

### TA (notizie sul traffico)

Se si attiva **TA**:

- Le notizie sul traffico da determinate stazioni radio FM (e stazioni DAB, se disponibili) sono trasmesse automaticamente.
- La riproduzione della radio e della sorgente audio ausiliaria viene interrotta per la durata degli avvisi sul traffico.

### Avviso

La trasmissione automatica delle notizie sul traffico è disattivata se la lunghezza d'onda è impostata su **AM**.

### Regione/AF

Se la funzione RDS è attivata e **Regione/AF** è attivato:

La frequenza di alcune stazioni radio FM può cambiare in base all'area geografica.

### Notizie

Se si attiva **Notizie**:

- Le notizie da determinate stazioni radio FM (e stazioni DAB, se disponibili) sono trasmesse automaticamente.
- La riproduzione della radio e della sorgente audio ausiliaria viene interrotta per la durata degli avvisi sul traffico.

### Informazioni di testo (testo radio)

Alcune stazioni radio FM (e stazioni DAB, se disponibili) visualizzano informazioni di testo relative al programma trasmesso (ad esempio, il titolo di una canzone).

### NAVI 80 IntelliLink

#### Configurazione di RDS

Per accedere al menu Impostazioni radio dalla Home page, selezionare **MENU** poi **Multimedia**, seguito da **Impostazioni** poi **Radio**.

In base alla versione, toccare **+** per aprire un menu di scelta rapida e accedere all'opzione 'Impostazioni radio'.

È possibile aggiornare le seguenti impostazioni radio:

- attivazione/disattivazione della ricerca di Frequenze alternative (AF)
- attivare/disattivare i-traffic (informazioni sui programmi traffico)
- attivare/disattivare tipo di programma (PTY)
- attivare/disattivare simulcast
- visualizzazione delle informazioni i-announcement (ad es. informazioni sul tempo locale, informazioni sugli eventi)
- aggiornamento dell'elenco delle stazioni radio salvate

#### Frequenza Alternativa (AF)

Attivare la funzione RDS-AF per sintonizzarsi sempre sulla miglior frequenza di trasmissione ricevibile per la stazione scelta.

#### i-traffic (informazioni sui programmi sul traffico)

Le stazioni radio del servizio informazioni sul traffico sono stazioni RDS in FM che trasmettono notizie sul traffico.

Attivare I-Traffic per ricevere automaticamente i bollettini sul traffico quando vengono trasmessi.

#### Ricerca del tipo di programma (PTY)

Attivare PTY per visualizzare il tipo di programma (d es. notizie, sport) attualmente trasmesso

#### Aggiornamento dell'elenco radio

Vedere NAVI 80 IntelliLink "Elenchi di memorizzazione automatica" ↗ 156.

#### Simulcast

Azionare la funzione simulcast per passare automaticamente da una stazione DR (radio digitale) alla stessa stazione sulla banda di frequenza FM in caso di perdita di ricezione.

#### i-announcement

Selezionare per visualizzare informazioni come il meteo o eventi nelle vicinanze.

### Informazioni di testo (testo radio)

Alcune stazioni radio FM visualizzano informazioni di testo relativa al programma trasmesso (ad esempio, il titolo di una canzone).

Per controllare le informazioni di testo, da tutte le modalità radio (ad es. **Preset, Elenco, Frequenza**) toccare **+** per aprire un menu di scelta rapida e accedere all'opzione delle informazioni di testo selezionando ad es. "Mostra testo radio".

### Digital audio broadcasting

Il Digital Audio Broadcasting (DAB) è un sistema di trasmissione innovativa e universale.

#### Informazioni generali

- Le stazioni DAB sono indicate dal nome del programma anziché dalla frequenza di trasmissione.
- Con il DAB è possibile trasmettere diversi programmi (servizi) su un'unica frequenza (ensemble).

- Oltre ai servizi audio digitali di alta qualità, DAB è anche in grado di trasmettere dati associati ai programmi e una quantità di altri servizi dati, tra cui informazioni sul percorso e sul traffico.
- Finché un dato ricevitore DAB è in grado di captare il segnale emesso da una stazione trasmittente (anche se il segnale è molto debole), la riproduzione audio è assicurata.
- Non si verifica alcun fading (indebolimento del suono), tipico della ricezione AM e FM. Il segnale DAB viene riprodotto a volume costante.
- Le interferenze causate da stazioni su frequenze vicine (un fenomeno tipico della ricezione AM e FM) non si verificano con il DAB.

Se il segnale DAB è troppo debole per essere rilevato dal ricevitore, il sistema passa allo stesso programma su un'altra stazione DAB o FM.

- Se il segnale DAB viene riflesso da ostacoli naturali o edifici, la qualità di ricezione di DAB migliora, mentre in questi casi la ricezione AM o FM peggiora notevolmente.
- Quando è abilitata la ricezione DAB, il sintonizzatore FM del sistema Infotainment rimane attivo in background e cerca continuamente le stazioni FM con migliore ricezione.

## Ingresso AUX

### Informazioni generali



A seconda della versione, nell'unità Infotainment (o sul quadro strumenti) si trova un ingresso AUX per il collegamento di sorgenti audio esterne.

#### Avviso

La presa deve sempre essere mantenuta pulita e asciutta.

È possibile, ad esempio, collegare un lettore CD portatile a un ingresso AUX con uno spinotto da 3,5 mm.

## Uso

Una fonte audio che è collegata all'ingresso AUX può essere fatta funzionare solo mediante i comandi presenti su di essa, cioè non mediante il sistema Infotainment. Selezionare un brano direttamente sulla sorgente audio a veicolo fermo.

### Attenzione

Prima di collegare o scollegare un dispositivo ausiliario, ad es. un lettore CD portatile, spegnete il lettore e il sistema Infotainment per evitare problemi di qualità del suono e possibili danni all'apparecchiatura.

Attraverso la connessione con lo spinotto, il sistema rileva automaticamente la sorgente audio. A seconda del volume di registrazione, può esserci un ritardo prima di udire la sorgente audio.

Il nome dell'artista o del brano non vengono visualizzati sullo schermo del display.

## Avviso

Assicurare che il dispositivo ausiliario sia correttamente riposto durante la guida. In caso di frenate brusche, cambi improvvisi di direzione o incidente, gli oggetti scagliati nell'abitacolo potrebbero ferire gli occupanti del veicolo.

## Radio 15 USB

Premere **MEDIA** per modificare la fonte audio in modalità AUX, quindi accendere il dispositivo ausiliario. AUX appare sullo schermo del display.



## Impostazioni AUX

Premere **SETUP** per accedere al menu impostazioni.

Selezionare AUX IN e ruotare **OK** fino a quando l'impostazione desiderata sia selezionata da:

- HI (300 mV)
- MID (600 mV)
- LO (1200 mV)

## NAVI 50 IntelliLink

Per accedere al menu media in qualsiasi momento, toccare  seguito da  **MEDIA**.

Per cambiare tra le sorgenti ausiliarie, toccare  nell'angolo in alto a sinistra. Sono disponibili le seguenti opzioni:

- **USB:** Vedere (NAVI 50 IntelliLink) "Porta USB" ⇨ 162.
- **iPod:** Vedere (NAVI 50 IntelliLink) "Porta USB" ⇨ 162.
- **BT:** Vedere (NAVI 50 IntelliLink) "Musica Bluetooth" ⇨ 165.
- **Video:** Fare riferimento a (NAVI 50 IntelliLink) "Video" ⇨ 172.
- **AUX:** Selezionare per cambiare la fonte audio in modalità AUX, quindi attivare il dispositivo ausiliario.

## NAVI 80 IntelliLink

Cambiare la fonte audio in modalità AUX per riprodurre il contenuto di un dispositivo ausiliario collegato.

Per accedere al menu "media" dalla Home page, toccare **MENU** poi **Multimedia**, seguito da **Media**.

Toccare  per aprire un menu a comparsa (in base alla versione). Sono disponibili le seguenti opzioni:

- **Porta ausiliaria:** Cambiare la fonte audio in modalità AUX, quindi attivare il dispositivo ausiliario.
- **USB:** Vedere (NAVI 80 IntelliLink) "Porta USB" ⇨ 162.
- **Connessione Bluetooth:** Vedere (NAVI 80 IntelliLink) "Musica Bluetooth" ⇨ 165

## Porta USB

### Informazioni generali



A seconda della versione, nell'unità Infotainment (o sul quadro strumenti) si trova una porta USB  per il collegamento di sorgenti audio esterne.

#### Avviso

La presa deve sempre essere mantenuta pulita e asciutta.

Alla porta USB è possibile collegare un lettore MP3, una chiavetta USB, un iPod o uno smartphone.



Questi dispositivi sono gestiti dai comandi e dai menu del sistema Infotainment.

## Avvertenze

### Letture MP3 e dispositivi USB

- I lettori MP3 e i dispositivi USB collegati devono essere conformi alle specifiche USB Mass Storage Class (USB MSC).
- Sono supportati solo i lettori MP3 e i dispositivi USB con una capacità di settore di 512 Bytes e una dimensione del cluster uguale o minore di 32 kBytes nel file system FAT32.
- Non sono supportati i drive del disco fisso (HDD).
- Le seguenti restrizioni si applicano ai dati memorizzati su lettore MP3 o dispositivo USB:  
Solo file MP3, WMA e (in base al sistema Infotainment) ACC possono essere letti. I file WAV e tutti gli altri file compressi non possono essere riprodotti.  
Profondità massima della struttura delle cartelle: undici livelli

Numero massimo di file che possono essere salvati: 1000 file.

**NAVI 50 IntelliLink:** La capacità di archiviazione minima raccomandata per il dispositivo USB è 4 GB. La capacità di archiviazione massima raccomandata è 32 GB.

File WMA con Digital Rights Management (DRM) provenienti da negozi di musica online potrebbero non essere riprodotti correttamente o affatto.

Estensioni applicabili della playlist: .m3u, .pls.

Le voci della playlist devono essere state create come percorsi relativi.

## Riproduzione dei file audio memorizzati

Una volta collegato, è possibile solo usare i comandi e i menu del sistema Infotainment per far funzionare il dispositivo audio.

## Radio 15 USB

### Letture MP3 / iPod / chiavette USB

Il sistema rileva il dispositivo audio quando un dispositivo USB è collegato e il brano in riproduzione viene visualizzato automaticamente.

Quando viene collegato un nuovo dispositivo audio, viene riprodotto automaticamente il primo brano nella prima cartella. Quando si ricollega il dispositivo, viene ripreso il brano riprodotto in precedenza.

A seconda del dispositivo audio connesso, selezionare una cartella (lettore MP3, chiavetta USB) o una playlist (lettore digitale portatile).

### Selezione di un brano

Per selezionare direttamente i brani (e cambiare cartelle), accedere prima alla struttura del menu del dispositivo audio premendo OK durante la riproduzione. Selezionare i brani e cambiare le cartelle ruotando e premendo la manopola.

## NAVI 50 IntelliLink

### Lettore MP3 / dispositivi USB / iPod

Il sistema rileva il dispositivo audio quando un dispositivo USB è collegato e il brano in riproduzione viene visualizzato automaticamente. Viene riconosciuto anche il tipo di dispositivo (lettore MP3/dispositivo USB o iPod) e la modalità della sorgente audio rilevante (USB o iPod) è selezionata automaticamente.

Quando è attivo il menu  MEDIA, sono disponibili i seguenti sottomenu:

- **Principale/Lettore**
- **Elenco**
- **Opzioni**

Per cambiare tra le sorgenti audio, toccare  nell'angolo in alto a sinistra. Sono disponibili le seguenti opzioni:

- **USB:** Selezionare per passare alla modalità USB per la sorgente audio.



#### Avviso

Durante l'utilizzo, la batteria di un dispositivo USB collegato è caricata o mantenuta carica.

- **iPod:** Selezionare per passare alla modalità iPod per la sorgente audio.
- **BT:** Consultare (NAVI 50 IntelliLink) "Riproduzione della musica mediante Bluetooth" - ⇨ 165.
- **AUX:** Vedere (NAVI 50 IntelliLink) - "Utilizzo ingresso AUX" ⇨ 161.

#### Principale/Lettore

Selezionare per visualizzare il brano corrente. Nello schermo del display sono disponibili le opzioni di seguito:

-  (saltare al brano precedente, mantenere premuto per il riavvolgimento veloce)
-  (pausa/riproduci)
-  (saltare al brano successivo, mantenere premuto per l'avanzamento veloce)

#### Elenco

Visualizza un elenco di brani nell'album/cartella corrente. Selezionare un brano particolare per riprodurlo direttamente.

#### Avviso

Per impostazione predefinita, gli album sono elencati in ordine alfabetico.

Se è collegata una chiavetta USB, tutte le cartelle saranno allo stesso livello sulla struttura ad albero.

Per tornare al livello precedente sulla struttura ad albero delle cartelle, toccare .

#### Opzioni

Selezionare per visualizzare le opzioni seguenti:

- **Ripetere** (Spegnimento/Brano/ Cartella/Tutti)
- **Sequenza di riproduzione casuale** (Attivazione/disattivazione)

## NAVI 80 IntelliLink

### Lettore MP3/drive USB

Cambiare la fonte audio in modalità USB per riprodurre i file di un dispositivo USB collegato.

Per accedere al menu "Immagini" dalla Home page, selezionare **MENU** poi **Multimedia**, seguito da **Immagini**.

Toccare **+** per aprire un menu a comparsa (in base alla versione). Sono disponibili le seguenti opzioni:

- **USB:** Passare alla modalità USB per la sorgente audio.
- **Porta ausiliaria:** Vedere (NAVI 80 IntelliLink) "Inserimento AUX" ⇨ 161.
- **Connessione Bluetooth:** Consultare (NAVI 80 IntelliLink) "Riproduzione della musica mediante Bluetooth" ⇨ 165.
- **Scheda SD**

Quando è selezionata la modalità USB, il display include le seguenti opzioni:

- **◀◀** o **▶▶:** Passa al brano precedente/successivo.
- **||:** Pausa brano.
- **Barra di scorrimento** per il tempo trascorso: Scorre tra i brani.

- **Nuova selezione:** Scegliere un altro brano dalla sorgente audio collegata.
- **Playlist corrente:** Accedere all'elenco di riproduzione corrente.
- **←:** Torna alla schermata precedente.
- **+**: Aprire il menu di scelta rapida, per cambiare la sorgente audio o accedere alle impostazioni del brano (ad es. accensione/spengimento sequenza di riproduzione casuale o ripetizione, mostra i dettagli del brano corrente, e accedere alle impostazioni del suono).

### Scollegamento da una porta USB

La riproduzione viene arrestata immediatamente quando il dispositivo audio è estratto dalla porta USB.

## Musica Bluetooth

### Informazioni generali

Le fonti audio ausiliarie abilitate al collegamento Bluetooth (ad es. cellulari per l'ascolto di musica, lettori MP3 ecc.) possono essere collegate senza filo al sistema Infotainment.

### Avvertenze

- Il sistema Infotainment si collega solo a dispositivi Bluetooth che supportano il protocollo A2DP (Advanced Audio Distribution Profile). Con le versioni più datate si potrebbero verificare problemi di collegamento.
- Il dispositivo Bluetooth deve supportare il protocollo AVRCP (Audio Video Remote Control Profile) versione 1.0 o superiore. Se il dispositivo non supporta il

protocollo AVRCP, mediante il sistema Infotainment può essere regolato solo il volume.

- Prima di collegare il dispositivo Bluetooth al sistema Infotainment familiarizzate con le sue istruzioni sull'uso delle funzioni Bluetooth.

## Funzionamento

### Prerequisiti

I prerequisiti seguenti devono essere soddisfatti al fine di controllare un dispositivo audio abilitato Bluetooth mediante il sistema Infotainment:

- La funzione Bluetooth del sistema Infotainment deve essere attivata.  
Consultare "Connessione Bluetooth" nella sezione "Telefono" ⇨ 211.
- La funzione Bluetooth della fonte audio ausiliaria abilitata Bluetooth deve essere attivata (vedi istruzioni di funzionamento del dispositivo audio).

- In base alla fonte audio può essere necessario impostare quel dispositivo su "visibile" (vedi istruzioni di funzionamento del dispositivo audio).
- La fonte audio deve essere accoppiata e collegata al sistema Infotainment.

### Radio 15 USB

#### Connessione Bluetooth

Deve essere effettuato un collegamento tra il dispositivo audio e il sistema Infotainment via Bluetooth, cioè il dispositivo deve essere abbinato al veicolo prima di usarlo.

Consultare "Connessione Bluetooth" nella sezione "Telefono" ⇨ 211.

- È possibile abbinare e salvare fino a cinque dispositivi audio nell'elenco dispositivi, ma è possibile collegarne solo uno per volta.

- Se il dispositivo ha funzioni sia di lettore audio che di telefono, entrambe le funzioni saranno abbinare. Abbinamento di un telefono cellulare ⇨ 209.
- Le funzioni del telefono rimarranno attive quando il lettore audio è in uso e la riproduzione audio sarà sospesa quando il telefono è in uso.

#### Abbinare un dispositivo audio supplementare al sistema Infotainment

Per abbinare il dispositivo audio, premere **TEL** e selezionare **Accoppia dispositivo** ruotando e premendo **OK**. Viene visualizzata la schermata **Pronto all'accoppiamento**.

Poi, sul dispositivo audio, cercare gli apparecchi bluetooth vicini al dispositivo.

Selezionare **My Radio** (ossia il nome del sistema) dall'elenco di dispositivi audio, poi, se presente, digitare il codice di accoppiamento visualizzato sullo schermo del sistema Infotainment con la tastiera del telefono cellulare.

**Avviso**

Se il dispositivo audio non è dotato di schermo, inserire il codice di abbinamento preimpostato nel dispositivo, poi nel sistema Infotainment. Consultare le istruzioni di funzionamento di questo codice di abbinamento preimpostato del dispositivo audio, di solito **0000**. In base al dispositivo, il codice di abbinamento potrebbe dover essere inserito in ordine inverso, cioè prima nel sistema Infotainment.

Se l'accoppiamento non riesce, il sistema ritorna al menu precedente e viene visualizzato un messaggio corrispondente. Ripetere la procedura se necessario.

Quando l'accoppiamento è completato, un messaggio di conferma seguito dal nome del dispositivo audio accoppiato appare sullo schermo del display del sistema Infotainment.

**Avviso**

Quando è attivo un collegamento Bluetooth, controllare il dispositivo audio mediante il sistema Infotainment scaricherà più rapidamente la batteria del dispositivo audio.

**Collegare un dispositivo audio**

I dispositivi audio si collegano automaticamente al sistema Infotainment al completamento della procedura di accoppiamento.

Per collegare qualsiasi dispositivo accoppiato, o per collegarlo ad un dispositivo audio diverso da quello in corso, premere **TEL** e selezionare il menu **Seleziona dispositivo**. L'elenco dei dispositivi mostra i dispositivi audio già abbinati.

Selezionare il dispositivo desiderato dalla lista e confermare premendo **OK**. Un messaggio sul display confermerà il collegamento.

**Scollegare un dispositivo audio**

Per scollegare un dispositivo audio dal sistema Infotainment, premere **TEL** (o **SETUP**) e selezionare **Collegamento Bluetooth**. Selezionare il dispositivo desiderato dalla lista dei

dispositivi, quindi selezionare **Staccare apparecchio** ruotando e premendo **OK**. Un messaggio sul display confermerà lo scollegamento.

Spegnere il dispositivo audio o disattivare la funzione Bluetooth sul dispositivo audio scollega anche il dispositivo dal sistema Infotainment.

**Disaccoppiare un dispositivo audio supplementare dal sistema Infotainment**

Se l'elenco dei dispositivi audio è pieno, è possibile abbinare un nuovo dispositivo solo se si elimina l'abbinamento di uno di quelli esistenti.

Per disaccoppiare, cioè per cancellare un dispositivo audio dalla memoria, premere **TEL** e selezionare **Cancella dispositivo**. Selezionare il dispositivo audio desiderato dall'elenco e premere **OK** per confermare la cancellazione quando si riceve il comando.

## Funzionamento mediante il sistema Infotainment

Quando l'accoppiamento e la connessione avvengono in modalità wireless, la riproduzione audio inizierà automaticamente.

Il dispositivo audio può quindi essere azionato mediante i tasti funzione del sistema Infotainment, le manopole girevoli e i menu del display.

La gamma di funzioni accessibili che possono essere utilizzate mediante il sistema Infotainment dipende dal tipo di lettore audio.

## NAVI 50 IntelliLink

### Connessione Bluetooth

Deve essere effettuato un collegamento tra il dispositivo audio e il sistema Infotainment via Bluetooth, cioè il dispositivo deve essere abbinato al veicolo prima di usarlo.



Consultare (NAVI 50 IntelliLink) "Connessione Bluetooth" nella sezione "Telefono" ⇨ 211.

- È possibile abbinare e salvare fino a cinque dispositivi audio nell'elenco dispositivi, ma è

possibile collegarne solo uno per volta (in base alla versione, è possibile abbinare fino a otto dispositivi audio).

- Se il dispositivo ha funzioni sia di lettore audio che di telefono, entrambe le funzioni saranno abbinare. Abbinamento di un telefono cellulare ⇨ 209.
- Le funzioni del telefono rimarranno attive quando il lettore audio è in uso e la riproduzione audio sarà sospesa quando il telefono è in uso.

### Abbinare un dispositivo audio supplementare al sistema Infotainment

Per abbinare il dispositivo audio, toccare  seguito da  **Impostazioni**.

Selezionare **Connettività** poi **Ricerca dispositivo Bluetooth** o **Autorizzazione dispositivo esterno**.

Sul dispositivo audio, cercare gli apparecchi bluetooth vicini al dispositivo.

Selezionare il nome del Sistema Infotainment (ad es.

**Media Nav Evolution**) dall'elenco del

dispositivo audio, poi (se richiesto), digitare il codice di abbinamento visualizzato sullo schermo del sistema Infotainment con la tastiera del dispositivo audio.

Il codice di abbinamento predefinito è **0000**. Per cambiare questo codice di abbinamento prima di avviare la procedura di abbinamento, selezionare **Cambio del codice** per aggiornare.

### Avviso

Se il dispositivo audio non è dotato di schermo, inserire il codice di abbinamento preimpostato nel dispositivo, poi nel sistema Infotainment. Consultare le istruzioni di funzionamento di questo codice di abbinamento preimpostato del dispositivo audio, di solito **0000**. In base al dispositivo, il codice di abbinamento potrebbe dover essere inserito in ordine inverso, cioè prima nel sistema Infotainment.



Se l'abbinamento non riesce, ripetere la procedura all'occorrenza.

### Avviso

Quando è attivo un collegamento Bluetooth, controllare il dispositivo audio mediante il sistema Infotainment scaricherà più rapidamente la batteria del dispositivo audio.

### Collegare un dispositivo audio

I dispositivi audio si collegano automaticamente al sistema Infotainment al completamento della procedura di accoppiamento.

Per cambiare il dispositivo audio connesso, toccare  seguito da  **Impostazioni**.



Poi selezionare **Connettività** seguito da **Visualizza elenco dei dispositivi Bluetooth**. L'elenco dei dispositivi mostra i dispositivi audio già abbinati. Selezionare il dispositivo audio desiderato dalla lista e confermare toccando **OK**.

### Scollegare un dispositivo audio

Spegnendo il dispositivo audio o disattivando la funzione Bluetooth sul dispositivo audio si scollega il dispositivo dal sistema Infotainment.

### Disaccoppiare un dispositivo audio supplementare dal sistema Infotainment

Se l'elenco dei dispositivi audio è pieno, è possibile abbinare un nuovo dispositivo solo se si elimina l'abbinamento di uno di quelli esistenti.

Per eliminare un abbinamento, ovvero per eliminare un dispositivo audio dalla memoria del sistema del telefono viva voce, toccare  seguito da  **Impostazioni** sullo schermo del display.

Selezionare **Connettività** poi **Visualizza elenco dei dispositivi Bluetooth**.

Selezionare il dispositivo audio desiderato dall'elenco, poi toccare  per eliminare il dispositivo. Se necessario, eliminare tutti i dispositivi nell'elenco selezionando **Opzioni** seguito da **Elimina tutti**. Confermare con **OK**.

### Funzionamento mediante il sistema Infotainment

Quando l'accoppiamento e la connessione avvengono in modalità wireless, la riproduzione audio inizierà automaticamente.

Il dispositivo audio può quindi essere fatto funzionare mediante le opzioni del display del sistema Infotainment.

La gamma di funzioni accessibili che possono essere utilizzate mediante il sistema Infotainment dipende dal tipo di lettore audio.

Il funzionamento del dispositivo audio quando collegato in modalità wireless è simile al funzionamento della riproduzione di file audio salvati attraverso la porta USB. Vedere (NAVI 50 IntelliLink) - "Riproduzione musicale da porta USB" nella sezione "Porta USB"  163.

### NAVI 80 IntelliLink

#### Connessione Bluetooth

Deve essere effettuato un collegamento tra il dispositivo audio e il sistema Infotainment via Bluetooth, cioè il dispositivo deve essere abbinato al veicolo prima di usarlo.

- È possibile abbinare e salvare un numero massimo di dispositivi audio nell'elenco dispositivi, ma è possibile collegarne solo uno per volta.

- Se il dispositivo ha funzioni sia di lettore audio che di telefono, entrambe le funzioni saranno abbinata. Abbinamento di un telefono cellulare ⇨ 209.
- Le funzioni del telefono rimarranno attive quando il lettore audio è in uso e la riproduzione audio sarà sospesa quando il telefono è in uso.

### **Abbinare un dispositivo audio supplementare al sistema Infotainment**

Dalla Home Page, toccare **MENU** seguito da **Multimedia**, quindi **Impostazioni**.

Selezionare **Media** per accedere al relativo menu delle impostazioni, poi selezionare l'opzione "Gestisci dispositivi Bluetooth"/"Configura connessione Bluetooth".

La procedura di abbinamento è analoga a quella di abbinamento di un telefono cellulare. Consultare (NAVI 80 IntelliLink) "Connessione Bluetooth" nella sezione "Telefono" ⇨ 211.

### **Collegare un dispositivo audio**

I dispositivi audio si collegano automaticamente al sistema Infotainment al completamento della procedura di accoppiamento.

In qualsiasi momento, cambiare la sorgente audio passando alla modalità Bluetooth per riprodurre i file da un dispositivo Bluetooth collegato.

Dalla Home Page, selezionare **MENU** seguito da **Multimedia**, quindi **Media**.

In base alla versione, toccare **+** (per aprire un menu a comparsa). Selezionare **Bluetooth/Connessione Bluetooth** per modificare la sorgente audio in Bluetooth.

### **Scollegare un dispositivo audio**

Spegnendo il dispositivo audio o disattivando la funzione Bluetooth sul dispositivo audio si scollega il dispositivo dal sistema Infotainment.

### **Disaccoppiare un dispositivo audio supplementare dal sistema Infotainment**

Per eliminare l'abbinamento, ovvero per eliminare un dispositivo dalla memoria del sistema:

Dalla Home Page, toccare **MENU** seguito da **Multimedia**, quindi **Impostazioni**.

Selezionare **Media** per accedere al relativo menu delle impostazioni, poi selezionare l'opzione "Gestisci dispositivi Bluetooth"/"Configura connessione Bluetooth".

Premere **+** per aprire un menu di scelta rapida. Sono disponibili le seguenti opzioni:

- **Disabilita Bluetooth:** Selezionare per disattivare la funzione Bluetooth sul sistema Infotainment.
- **Imposta TomTom visibile:** Selezionare per rendere il sistema Infotainment "visibile" ad altri dispositivi Bluetooth, consentendo loro di essere abbinati al sistema.



- **Scollega tutti i dispositivi:** Selezionare per scollegare tutti i dispositivi attualmente connessi dal sistema Infotainment senza eliminarli/disaccoppiarli.
- **Elimina dispositivo/i:** Selezionare per disaccoppiare un dispositivo dal sistema Infotainment.

La procedura di disaccoppiamento è analoga a quella di disaccoppiamento di un telefono cellulare. Consultare (NAVI 80 IntelliLink) "Connessione Bluetooth" nella sezione "Telefono" ⇨ 211.

### Funzionamento mediante il sistema Infotainment

Quando l'abbinamento e la connessione avvengono in modalità wireless, la riproduzione audio può iniziare automaticamente.

Il dispositivo audio può quindi essere fatto funzionare mediante le opzioni del display del sistema Infotainment.

La gamma di funzioni accessibili che possono essere utilizzate mediante il sistema Infotainment dipende dal tipo di lettore audio.

Il funzionamento del dispositivo audio quando collegato in modalità wireless è simile al funzionamento della riproduzione di file audio salvati attraverso la porta USB. Vedere (NAVI 80 IntelliLink) - "Riproduzione musicale da porta USB" nella sezione "Porta USB" ⇨ 163.

## Dispositivi esterni

### Visualizzazione immagini

#### NAVI 80 IntelliLink

Per accedere al menu "Immagini" dalla Home page, toccare **MENU** poi **Multimedia**, seguito da **Immagini**.

#### Avviso

La riproduzione è possibile solo a veicolo fermo.

Selezionare il dispositivo sorgente collegato (ad es.USB) per accedere alle singole foto o per una presentazione di tutte le foto compatibili sul dispositivo.

Il display include le seguenti opzioni:

- < o >: Passa alla foto precedente/successiva.
- **Miniature:** Alterna tra pieno schermo e vista iconizzata.
- **Nuova selezione:** Scegliere un'altra foto dal dispositivo sorgente collegato.
- **+**: Apre il menu di scelta rapida, per cambiare il dispositivo

sorgente o accedere alle impostazioni delle foto.

Durante la visualizzazione di una foto/presentazione, il menu di scelta rapida consente anche di impostare il livello di zoom e visualizzare tutte le foto nel formato di miniature.

Impostazioni delle foto - vedere (NAVI 80 IntelliLink) "Impostazioni del sistema" ⇨ 147.

## Riproduzione film

### NAVI 50 IntelliLink

Per accedere al menu "Video" dalla Home page, toccare **Media** e poi **Video**.

#### Avviso

La riproduzione è possibile solo a veicolo fermo.

Sono disponibili le seguenti tre schede:

- **Letto:** Visualizza la schermata video.
- **Elenco:** Visualizza un elenco di video disponibili.
- **Opzioni:** Visualizza le impostazioni di riproduzione e le informazioni dettagliate sui video.

La schermata video include le seguenti opzioni.

- Barra di scorrimento per il tempo trascorso: Scorre attraverso il video.
- **◀:** Riproduci video dall'inizio / riprendi la visione del video precedente / avvolgimento rapido.
- **▶▶:** Pausa video.
- **▶:** Riproduci il video successivo / avanzamento rapido.
- **☼:** Regola la luminosità. Per continuare la riproduzione del video, toccare lo schermo.
- **⊕:** Visualizza il video a schermata intera.

### NAVI 80 IntelliLink

Per accedere al menu "Video" dalla Home page, toccare **MENU** e poi **Multimedia**, seguito da **Video**.

#### Avviso

La riproduzione è possibile solo a veicolo fermo.

Selezionare il dispositivo sorgente collegato (ad es.USB) per accedere al singolo video o a tutti i video compatibili sul dispositivo.

Il display include le seguenti opzioni:

- **◀◀ o ▶▶:** Passa al video precedente/successivo.
- **||:** Pausa video.
- Barra di scorrimento per il tempo trascorso: Scorre attraverso il video.
- **Nuova selezione:** Scegliere un altro video dal dispositivo sorgente collegato.
- **Schermo intero:** Passa alla visualizzazione a pieno schermo.

- ←: Torna alla schermata precedente.
- +: Apre il menu di scelta rapida, per cambiare il dispositivo sorgente o accedere alle impostazioni video.

Durante la riproduzione del video, il menu di scelta rapida consente anche di tornare all'elenco dei video.

Impostazioni video - vedere (NAVI 80 IntelliLink) "Impostazioni del sistema" ⇨ 147.

## Utilizzo delle applicazioni smartphone

Le applicazioni di proiezione telefono Apple CarPlay™ e Android™ Auto visualizzano le app selezionate dallo smartphone sullo schermo del display e consentono il loro funzionamento direttamente tramite i comandi Infotainment.

Controllare col produttore del dispositivo se questa funzione è compatibile con il vostro smartphone e se questa applicazione è disponibile nel vostro Paese.

Android Auto è disponibile per NAVI 50 IntelliLink e NAVI 80 IntelliLink. Apple CarPlay è disponibile per NAVI 50 IntelliLink.

### Avviso

Durante l'utilizzo di applicazioni di navigazione e multimediali tramite proiezione del telefono, le applicazioni simili integrate nel Sistema Infotainment verranno sostituite.

## NAVI 50 IntelliLink

### Preparazione dello smartphone

Telefono Android: Scaricare l'app Android Auto nello smartphone da Google Play™ Store.

iPhone: Accertarsi che Siri® sia attivata sullo smartphone.

### Collegamento del telefono cellulare

Collegare lo smartphone alla porta USB ⇨ 162.

### Avvio della proiezione telefono

Telefono Android: Toccare il pulsante Android Auto sulla schermata principale del sistema Infotainment e accettare le richieste sullo smartphone per utilizzare l'applicazione.

iPhone: Toccare il pulsante CarPlay sulla schermata principale del Sistema Infotainment.

La schermata di proiezione telefono visualizzata dipende dallo smartphone e dalla versione software.

Per accedere al tutorial sulla connettività dello smartphone, aprire il menu **Impostazioni**, selezionare **Connettività** e scorrere l'elenco.

### Ritorno alla schermata principale

Toccare il pulsante pagina iniziale.

## NAVI 80 IntelliLink

### Preparazione dello smartphone

Scaricare l'app Android Auto nello smartphone da Google Play™ Store.

### Attivazione della proiezione telefono

1. Collegare lo smartphone alla porta USB ⇨ 162.
2. Accettare la richiesta sulla schermata del display.
3. Toccare ▲ nella schermata del display e accettare le clausole di riservatezza. Per procedere come

utente al primo utilizzo, controllare le richieste del sistema sul dispositivo mobile.

4. Toccare **A** di nuovo.

È ora possibile utilizzare la funzione proiezione telefono.

#### Utilizzo della proiezione telefono

- Toccare **A** nella schermata del display per accedere al menu di Android Auto dello smartphone collegato.
- Mantenere premuto **3** sul pannello dello sterzo per accedere ai comandi vocali.

#### Ritorno alla schermata del display

Premere .

## Navigazione

### Informazioni generali

#### Avvertenza

Il sistema di navigazione è di ausilio alle vostre capacità di navigazione, ma non le sostituisce. Guidate con attenzione e mantenete un atteggiamento vigile e pronto.

Qualora un'indicazione del sistema di navigazione dovesse essere contraria alle norme per la circolazione stradale, valgono sempre queste ultime.

Il sistema di navigazione guiderà l'utente in tutta sicurezza a destinazione scelta, senza la necessità di cartine stradali vere e proprie.

Se il servizio **Informazioni sul traffico** è disponibile nel vostro paese o regione, la situazione del traffico corrente viene anche considerata nel calcolo del percorso. Il sistema riceve i messaggi del traffico nella zona di ricezione corrente.

Per ricevere le informazioni sul traffico più aggiornate e in tempo reale, abbonarsi ai servizi Live.

#### Avviso

Disponibile solo con NAVI 80 IntelliLink.

### Funzionamento del navigatore

La posizione e il movimento del veicolo vengono rilevati dal sistema di navigazione mediante sensori.

La distanza percorsa è determinata dal segnale del tachimetro del veicolo e i movimenti rotatori in curva sono determinati da un sensore giroscopico. La posizione viene determinata dai satelliti GPS (Sistema di posizionamento globale).

Confrontando i segnali di questi sensori con le mappe digitali sul sistema di navigazione, è possibile determinare precisamente la posizione del veicolo.

Quando si utilizza il veicolo per la prima volta o dopo un viaggio su un traghetto, ecc., il sistema si autoterà. È quindi normale che il veicolo

non fornisca la posizione esatta fino a quando non ha percorso una certa distanza.

Dopo aver immesso l'indirizzo della destinazione o del punto di interesse (prossimo distributore di carburante, hotel, ecc.) viene calcolato il percorso dalla posizione corrente alla destinazione prescelta.

La guida del percorso viene fornita mediante le indicazioni vocali e lo schermo del display.

### **Avvertenza**

Zone come strade a senso unico e zone pedonali non sono contrassegnate sulla cartina del navigatore. In tali zone il sistema potrebbe fornire una segnalazione che deve essere seguita. Pertanto prestate particolare attenzione alle strade a senso unico e ad altre strade ed ingressi nei quali non si può accedere con l'auto.

### **Avviso**

In base al Sistema Infotainment, la ricezione radio può essere interrotta durante la guida vocale e prima di ogni cambio di direzione.

### **Dispositivo d'archiviazione USB (NAVI 50 IntelliLink)**

Il sistema di navigazione richiede una memoria USB per memorizzare, tra l'altro, una mappa digitale delle città e delle strade del paese dell'utente.

### **Avviso**

Utilizzare una memoria USB, formattata nel formato FAT32, con un minimo di 4 GB e un massimo di 32 GB di capacità di archiviazione.

Dopo aver percorso i primi 100 km è possibile controllare se esistono aggiornamenti gratuiti delle mappe digitali entro un periodo di 90 giorni.

### **Avviso**

Per evitare possibili problemi tecnici, utilizzare solo una memoria USB compatibile per il funzionamento e l'aggiornamento del sistema di navigazione. Non inserire la memoria

USB in altri dispositivi (ad es. fotocamera digitale, telefono cellulare ecc.) o in un altro veicolo.

### **Installazione del software**

Per aggiornare le mappe digitali e sfruttare gli esclusivi servizi scaricabili è necessario creare un account nel sito [Web.opel.naviextras.com](http://Web.opel.naviextras.com) e installare il software gratuito.

### **Creazione di un account**

Create il vostro account internet mediante il sito web [opel.naviextras.com](http://opel.naviextras.com). Selezionare, ad es., l'opzione "Registra" sulla pagina Web e immettere i dati appropriati.

### **Installare il software**

Installare il software sul computer scaricandolo da [opel.naviextras.com](http://opel.naviextras.com). Seguire le istruzioni sullo schermo per installare il software e lanciare l'applicazione on-line.

### **Registrazione del sistema di navigazione**

Il sistema di navigazione deve essere registrato con il vostro nuovo account Internet.

Inserire una memoria USB vuota nello slot USB del sistema di navigazione. Toccare  poi selezionare  Nav, seguito da **Opzioni** poi **Aggiornamento mappe**.

Per assicurare che tutto il contenuto sia salvato nella memoria del sistema di navigazione, selezionare **Opzioni** poi **Aggiorna**. Attendere che l'aggiornamento sia completo prima di estrarre la memoria USB.

Poi inserire la memoria USB nella porta USB del computer in uso mentre si è collegati a Internet. Quando l'applicazione on-line è lanciata e la memoria USB riconosciuta, il nome del sistema (o del software) appare nella finestra dell'applicazione. Il sistema di navigazione è registrato nel vostro profilo utente.

Dopo la configurazione iniziale, la memoria USB è riconosciuta automaticamente dal sistema di navigazione e dall'applicazione on-line.

### Aggiornamento della memoria USB e del sistema di navigazione

Gli aggiornamenti vengono emessi regolarmente, ad es. per le revisioni delle mappe e la telecamera di sicurezza.

#### Avviso

In alcuni paesi, è illegale scaricare e attivare l'opzione di segnalazione degli Autovelox. Questa operazione potrebbe avere conseguenze legali.

Questi aggiornamenti sono disponibili solo attraverso il catalogo delle applicazioni on-line accessibile dalla memoria USB.

Con l'applicazione on-line è possibile:

- aggiornare il sistema di navigazione (mappe, telecamere di sicurezza ecc.)
- eseguire l'aggiornamento al contenuto PDI premium
- aggiungere o cancellare dati
- personalizzare il sistema

I menu dell'applicazione on-line guidano l'utente attraverso queste operazioni.

### Aggiornamento del sistema

Per ottenere le migliori prestazioni dal sistema di navigazione, aggiornarlo il più spesso possibile.

Per aggiornare il sistema, avviare il veicolo e non spegnere il motore mentre si stanno caricando i dati.

Inserire la memoria USB nella porta USB del sistema di navigazione. Gli aggiornamenti disponibili sulla memoria USB sono riconosciuti dal sistema di navigazione e la schermata "Aggiorna" è visualizzata automaticamente.



Selezionare **Aggiorna** per iniziare l'installazione degli aggiornamenti al sistema di navigazione.

#### Avviso

Il sistema di navigazione può riavviarsi automaticamente durante il processo di aggiornamento.

#### Avviso

Toccare  per tornare alla schermata precedente.

In alternativa, toccare  seguito da  Nav, **Opzioni** poi **Aggiornamento mappe**. Poi selezionare **Opzioni**

seguito da **Aggiorna** per installare gli aggiornamenti al sistema di navigazione.

Attendere che l'aggiornamento sia completo prima di eseguire qualsiasi altra operazione o estrarre la memoria USB.

### Scheda SD (NAVI 80 IntelliLink)

Una scheda SD viene fornita con il sistema di navigazione e contiene, tra le altre cose, una mappa digitale delle città e delle strade del vostro paese.

Consultare il concessionario per acquistare la nuova SD card con le mappe digitali aggiornate.

#### Avviso

Per evitare possibili problemi tecnici, utilizzare solo una scheda SD compatibile per il funzionamento del sistema di navigazione. Non inserire la scheda SD in altri dispositivi (ad es. fotocamera digitale, telefono cellulare ecc.) o in un altro veicolo.

## Uso

### Memoria USB

#### NAVI 50 IntelliLink

##### Inserire la memoria USB

Spegnere il sistema di navigazione e inserire la memoria USB nello slot USB nell'area del sistema Infotainment. La memoria USB è fragile, maneggiare con cura.

##### Rimuovere la memoria USB

Spegnere il sistema di navigazione e rimuovere la memoria USB dallo slot USB nell'area del sistema Infotainment.

## Scheda SD

### NAVI 80 IntelliLink

#### Inserimento della scheda SD



Spegnere il sistema Infotainment e inserire la scheda SD nella sua sede sul cruscotto. La scheda SD è fragile; non piegarla.

Assicurare che la scheda SD sia inserita correttamente. L'orientamento può variare in base alla posizione dello slot della scheda SD nel veicolo.

#### Rimozione della scheda SD

Per rimuovere la scheda SD dal sistema Infotainment, sulla Home page, toccare **MENU**, poi **Sistema**

seguito da **Rimuovi scheda SD**. Ora è possibile estrarre correttamente la scheda SD dalla sua sede sul cruscotto.

Per rimuovere la scheda SD dal suo slot, esercitare una pressione sulla scheda e poi rilasciarla. La scheda viene rilasciata leggermente per consentire di essere ritirata.

#### Avviso

Per evitare possibili problemi tecnici, utilizzare solo una scheda SD compatibile per il funzionamento e l'aggiornamento del sistema di navigazione. Non inserire la scheda SD in altri dispositivi (ad es. fotocamera digitale, telefono cellulare ecc.) o in un altro veicolo.

### Attivazione del navigatore

#### Accensione

Il sistema di navigazione si accende automaticamente quando il quadro è acceso. Negli altri casi, premere  $\odot$ .

Con l'accensione disattivata, è possibile utilizzare il sistema di navigazione per massimo 20 minuti.

Premere  $\odot$  per riaccendere il sistema

di navigazione. Il sistema si spegnerà al massimo 20 minuti dopo l'ultimo inserimento di dati dell'utente.

#### Spegnimento

Con il quadro spento il sistema di navigazione si spegne automaticamente quando viene aperta la portiera del conducente.

Con il quadro acceso premere  $\odot$  per spegnere il sistema di navigazione.

#### Commutazione da sistema di navigazione e sistema Infotainment e viceversa

##### NAVI 50 IntelliLink

Con il sistema di navigazione attivo, toccare  $\uparrow$  o toccare e tenere premuto  $\rightarrow/\leftarrow$  per tornare alla Home Page del Sistema Infotainment.

##### NAVI 80 IntelliLink

Con il sistema di navigazione attivo, toccare  $\leftarrow$  (una o più volte) per tornare alla Home Page del Sistema Infotainment.

### Visualizzazione sul display

#### NAVI 50 IntelliLink

##### Schermata del menu

Per accedere alla schermata del menu di navigazione, toccare  $\uparrow$  seguito da  $\uparrow$ Nav.

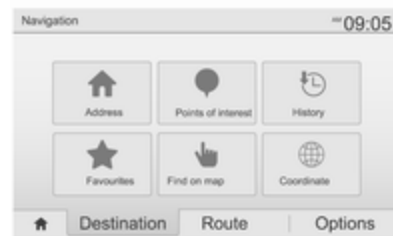

La schermata del menu di navigazione contiene i seguenti menu e sottomenu:

- **Destinazione**

Vedere (NAVI 50 IntelliLink)  
"Inserimento della destinazione"  
 $\uparrow$  189.

- **Indirizzo**
- **Punti di interesse**



- Cronologia
- Preferiti
- Trova sulla mappa
- Coordinate
- Percorso
 

Vedere (NAVI 50 IntelliLink) "Informazioni sul percorso" e "Modifica itinerario" nella sezione "Guida" ⇨ 195.



  - Crea percorso/Modifica percorso
  - Da evitare
  - Panoramica
  - Annulla percorso
  - Percorsi alternativi
  - Percorso
- Opzioni
 

Vedere (NAVI 50 IntelliLink) "Configurazione del sistema di navigazione" di seguito.



  - Avvisi
  - Impostazioni del percorso
  - Impostazioni mappe
  - Impostazioni vocali
  - Formato delle coordinate

- GPS
- Aggiornamento mappe
- Traffico

### Schermata della mappa

Per accedere alla schermata delle mappe senza guida del percorso, toccare  seguito da  **Mappa** (se disponibile). Vedere (NAVI 50 IntelliLink) "Esplora mappa" nella sezione "Guida" ⇨ 195.





Toccare in qualunque punto sulla mappa. Il cursore indica la posizione corrente. Per scorrere nella mappa, trascinare la mappa nella direzione richiesta. Per riportare il cursore alla posizione corrente del veicolo in qualunque momento, toccare .

Per accedere alla schermata delle mappe con guida del percorso, toccare  seguito da  **Nav** e immettere una destinazione. Vedere (NAVI 50 IntelliLink) "Inserimento della destinazione" ⇨ 189.

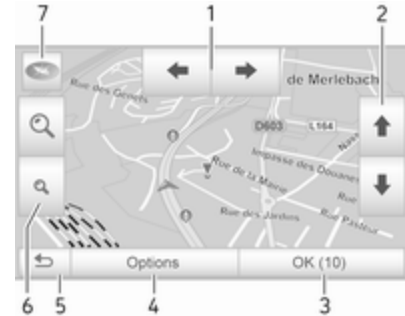
Toccare in qualunque punto sulla mappa. Il cursore indica la posizione corrente. Per scorrere nella mappa, trascinare la mappa nella direzione richiesta.

La schermata delle mappe (con o senza guida del percorso) contiene i seguenti comandi e informazioni:





1. : Ruotare la mappa a sinistra/destra
2. : Punto di vista (visualizzazione bassa/alta)
3. **OK** (con timer conto alla rovescia): Conferma azioni
4. Menu **Opzioni** (per impostazioni percorso e mappe)
5. : Torna alla schermata precedente
6. : Cambiare scala (ingrandire/ridurre)



7. : Bussola (toccare per passare tra le modalità della mappa "2D", "3D" e "2D Nord")





8. Nome della strada principale successiva o dell'informazione del segnale stradale, se applicabile
9. Ora corrente
10. Direzione e distanza fino al cambiamento di direzione successivo
11. Informazioni di viaggio, ad es. tempo d'arrivo previsto, distanza totale restante

12. Informazioni sul sistema audio (toccare per accedere alla sorgente audio)
13. Percorso calcolato e cambi di direzione
14. : Posizione corrente
15. Home page
16. : Informazioni sul traffico (TMC - Traffic Message Channel)
17. Limite di velocità



18. : Menu a comparsa Impostazioni (vedere i punti sotto)
19. /: Attivazione/disattivazione della guida vocale

20. //: Cambiare scala (ingrandire/ridurre)
21. **N**: Passare tra le modalità delle mappe "2D", "3D" e "2D Nord"

### Vista incrocio

Durante la guida del percorso, prima di ogni cambio di direzione viene visualizzato automaticamente un ingrandimento dell'incrocio. Dopo aver superato l'incrocio riprende la normale visualizzazione.

### Vista autostrada

Durante la guida del percorso, prima di ogni incrocio autostradale viene automaticamente visualizzata una vista 3D dell'ingresso. Dopo aver superato l'incrocio riprende la normale visualizzazione.

### Avviso

Per alcuni incroci autostradali, la mappa può visualizzare solo una piccola freccia di svolta.

## NAVI 80 IntelliLink Schermata del menu

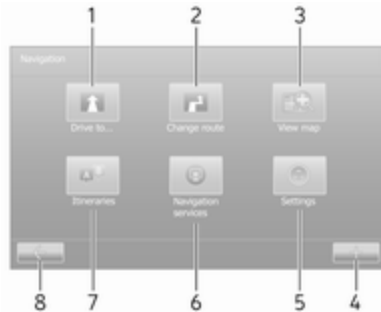

Nella Home page, toccare **MENU** seguito da **Navigazione** per accedere al menu di navigazione.

La schermata del menu di navigazione contiene i seguenti menu, sottomenu e comandi:

### 1. GUIDA FINO A...

Vedere (NAVI 80 IntelliLink) "Inserimento della destinazione" ⇨ 189.

- Casa
- Posizioni salvate
- Indirizzo

- Destinazioni recenti
- Ricerca locale/Posizioni TomTom
- Punto di interesse
- Punto sulla mappa
- Latitudine Longitudine

### 2. MODIFICA PERCORSO

Vedere (NAVI 80 IntelliLink) "Inserisci itinerario" nella sezione "Guida" ⇨ 195.

- Calcola alternativa
- Annulla percorso
- Passa da
- Evita blocco stradale
- Evita parte del percorso
- Minimizza ritardi

### 3. VISUALIZZA MAPPA

Vedere (NAVI 80 IntelliLink) "Esplora mappa" nella sezione "Guida" ⇨ 195.

- Utilizzare questa posizione per...
- Trovare

- Cambiare i dettagli della mappa
- Aggiungere alle posizioni salvate

4. +: Menu di scelta rapida

### 5. IMPOSTAZIONI

Vedere (NAVI 80 IntelliLink) "Configurazione del sistema di navigazione" di seguito.

- Spegnere la guida vocale
- Pianificazione del percorso
- Visualizza PDI sulla mappa
- Gestione dei PDI
- Voce
- Imposta indirizzo di casa
- Gestione posizioni salvate
- Cambia mappa
- Cambia i colori della mappa
- Simbolo della vettura
- Avanzate

### 6. SERVIZI DI NAVIGAZIONE

Vedere (NAVI 80 IntelliLink) "Servizi LIVE" sotto.

- **Traffico**
- **Autovelox**
- **Ricerca locale/Posizioni TomTom**
- **My TomTom live**
- **Meteo**

## 7. ITINERARI

Vedere (NAVI 80 IntelliLink) "Inserisci itinerario" nella sezione "Guida" ⇨ 195.

8. ←: Torna alla schermata precedente

## Schermata della mappa

Per accedere alla schermata delle mappe senza navigazione, sulla Home page toccare **MENU**, poi **Navigazione** seguito **Visualizza mappa**.

Toccare in qualunque punto sulla mappa. Il cursore indica la posizione correntemente selezionata. Per scorrere nella mappa, trascinare il cursore nella direzione richiesta.

Per accedere alla schermata delle mappe con navigazione, nella Home page toccare **MENU** seguito da **Navigazione** e immettere una desti-

nazione. Vedere (NAVI 80 IntelliLink) "Inserimento della destinazione" ⇨ 189.

La schermata delle mappe (con o senza guida del percorso) contiene i seguenti comandi e informazioni:

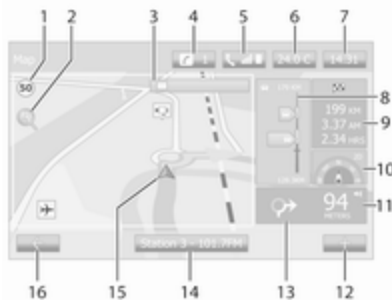

1. Limite di velocità (si illumina in rosso e lampeggia se viene superato il limite di velocità)
2. ⌕: Cambiare scala (ingrandire/ridurre)
3. Nome della strada principale successiva o dell'informazione del segnale stradale, se applicabile

4. 📶 Sistema di notifiche (se presente)
5. 📞: Informazioni telefono
6. 🌡️ Temperatura esterna
7. Orologio
8. Servizi live: Informazioni sul traffico (se disponibili), ad es. incidenti stradali, indicatore di ricezione, mappe stradali, posizioni autovelox (se presenti) e condizioni meteorologiche del luogo di destinazione
9. Informazioni di viaggio, ad es. tempo d'arrivo previsto, distanza totale restante, stato del viaggio (indicatore verde/indicatore rosso)  
Riepilogo del percorso
10. Bussola (toccare per passare tra le modalità delle mappe 2D/3D)
11. Cambiare il volume delle istruzioni di guida
12. ⚡: Menu di scelta rapida
13. Direzione e distanza fino al cambiamento di direzione successivo
14. Informazioni sul sistema audio

15. ▲: Posizione corrente (cursore)

Percorso calcolato e cambi di direzione

16. ←: Torna alla schermata precedente

### Immagini corsia

Durante la guida del percorso, prima di ogni cambio di strada principale, si apre automaticamente una vista 3D dell'incrocio (con una freccia di svolta e la segnaletica stradale). Dopo aver superato l'incrocio riprende la normale visualizzazione.

Per disattivare la vista delle immagini della corsia, vedere (NAVI 80 IntelliLink) "Impostazioni avanzate" in "Configurazione del sistema di navigazione" sotto.

### Zoom automatico



Durante la guida del percorso, prima di ogni cambio di direzione viene visualizzato automaticamente un ingrandimento dell'incrocio. Dopo aver superato l'incrocio riprende la normale visualizzazione.

Per disattivare la funzione d'ingrandimento automatico, vedere (NAVI 80 IntelliLink) "Impostazioni avanzate" in "Configurazione del sistema di navigazione" sotto.

### Utilizzo dei tastierini sul display

#### NAVI 50 IntelliLink

Per spostarsi o immettere caratteri in entrambi i tastierini alfabetico e numerico, selezionare toccando lo schermo del display.

- Selezionare **Opzioni** per cambiare il tipo di tastiera (ad es. QWERTY, ABC).
- Selezionare **1^&** per passare a numeri e simboli.
- Selezionare l'icona  del menu a discesa per visualizzare un elenco di risultati per l'operazione corrente (ad es. Inserimento della destinazione).
- Gli inserimenti possono essere corretti durante l'immissione con il carattere del tastierino .
- Toccare ← per smettere di usare il tastierino e ritornare alla schermata precedente.

### Avviso

Quando si esegue un'immissione, alcune lettere e numeri non sono disponibili per la selezione (in grigio) in base alle informazioni memorizzate nel sistema di navigazione.

Per ulteriori informazioni, consultare "Funzionamento del touchscreen" ⇨ 143.

#### NAVI 80 IntelliLink

Per spostarsi o immettere caratteri in entrambi i tastierini alfabetico e numerico, selezionare toccando lo schermo del display.

- Gli inserimenti possono essere corretti durante l'immissione con il carattere del tastierino .
- Toccare ← per smettere di usare il tastierino e ritornare alla schermata precedente.

Per ulteriori informazioni, consultare "Funzionamento del touchscreen" ⇨ 143.

## Servizi live

### NAVI 80 IntelliLink

In aggiunta ai servizi di navigazione (ad es. informazioni sul traffico, autovelox fissi), sono disponibili altre funzioni abbonandosi ai servizi LIVE.

I servizi LIVE includono informazioni aggiornate sul traffico con "HD Traffic™", gli aggiornamenti e le posizioni degli autovelox fissi o mobili, la ricerca locale, le previsioni meteo e lo stato dell'abbonamento "My TomTom LIVE".

#### Avviso

I servizi LIVE non sono disponibili in alcuni paesi o regioni.

Il primo proprietario del veicolo deve attivare questo servizio entro 14 giorni, altrimenti il servizio è disabilitato. Toccare **Attiva i miei servizi** e accettare i termini e le condizioni visualizzate.

Dalla Home Page, toccare **MENU** seguito da **Navigazione**, quindi **Servizi di navigazione**.

Sono visualizzati i seguenti menu:

- **Traffico/HD Traffic**

Selezionare per ricevere informazioni sul traffico aggiornate e in tempo reale.

#### Avviso

Il servizio **HD Traffic** è denominato **Traffico** se non è stato attivato un abbonamento.

- **Autovelox**

Visualizza gli avvisi e la posizione degli autovelox mobili in tempo reale, degli autovelox fissi e i punti a rischio di incidente.

Disattivare la funzione con il menu "Autovelox" in "Servizi Live", all'occorrenza.

Posizione autovelox, fissi e mobili.

#### Avviso

In alcuni paesi, è illegale scaricare e attivare l'opzione di segnalazione degli Autovelox. Questa operazione potrebbe avere conseguenze legali.

- **Ricerca locale/Posizioni TomTom**

Questo servizio vi consente di usare una parola chiave per trovare rapidamente qualsiasi Punto di interesse (PDI) e impostarlo come destinazione.

- **My TomTom LIVE**



Visualizza la data di scadenza dei servizi in abbonamento.

- **Meteo**

Il servizio di previsioni meteo fornisce previsioni fino a massimo cinque giorni per la vostra posizione corrente e la vostra destinazione scelta.

## Configurazione del navigatore

### NAVI 50 IntelliLink

Toccare  seguito da **NAVI /**  **Nav** poi **Opzioni**. Questa schermata del menu consente di controllare e aggiornare le seguenti impostazioni delle mappe e di navigazione:

- **Avvisi**
- **Impostazioni del percorso**
- **Impostazioni mappe**
- **Impostazioni vocali**
- **Formato delle coordinate**

- **GPS**
- **Aggiornamento mappe**
- **Traffico** (in base alla versione)

### Avvisi

Selezionare **Avvisi** per accedere alle seguenti impostazioni (disattivare se non serve):

- **Avviso per limite di velocità** (Attivazione/disattivazione)
- **Limite di velocità sempre visibile** (Attivazione/disattivazione)
- **Avvisi punti di allerta** (Attivazione/disattivazione)
- **Pre-allerta distanza** (0 m/200 m/500 m)

Disponibile in base alla versione.

**Avviso per limite di velocità:** La mappa digitale contiene i limiti di velocità per alcune strade. Gli avvisi audio e/o visivi sono emessi quando il veicolo supera il limite di velocità.

**Limite di velocità sempre visibile:** Il limite di velocità per alcune strade è sempre visibile sullo schermo.

**Avvisi punti di allerta:** Quando il veicolo oltrepassa un punto di avviso (permanente o temporaneo) - ovvero

quando si inizia a percorrere un tratto stradale pericoloso che richiede maggiore prudenza o quando ci si avvicina a un autovelox (a seconda del paese) - vengono attivati dei segnali acustici e visivi.

**Pre-allerta distanza:** Selezionare una distanza dalla quale emettere le notifiche degli avvisi dei punti di allerta.

### Avviso

Per alcune strade o regioni gli avvisi potrebbero non essere disponibili.

### Impostazioni del percorso

Selezionare **Impostazioni del percorso** per aggiornare le seguenti impostazioni per il calcolo del percorso:

- **Metodo di pianificazione del percorso** (Veloce/Corto/ECO)
- **Autostrade** (Attivazione/disattivazione)
- **Pagamento per periodi speciali** (Attivazione/disattivazione)
- **Pedaggio in base all'utilizzo** (Attivazione/disattivazione)
- **Traghetti** (Attivazione/disattivazione)

- **Carpool/HOV** (Attivazione/disattivazione)
- **Strade sterrate** (Attivazione/disattivazione)
- **Licenze necessarie** (On/Off) (a seconda della versione)

Se necessario, toccare **Opzioni** poi **Ripristina impostazioni predefinite** per riportare ciascuna di queste opzioni alle impostazioni originali di fabbrica.

In alternativa, quando la mappa è visualizzata (nessuna guida del percorso attiva), è possibile accedere al menu **Impostazioni del percorso** toccando **Opzioni**.

Vedere (NAVI 50 IntelliLink) "Informazioni sul display", "Schermo delle mappe" per altre informazioni.

**Metodo di pianificazione del percorso:** Selezionare **Veloce** per impostare il percorso più veloce alla destinazione inserita. Questo metodo presuppone che il veicolo viaggi o che sia prossimo al limite di velocità su tutte le strade.

Selezionare **Corto** per impostare il percorso più corto e minimizzare la distanza totale da percorrere per raggiungere la destinazione inserita.

Selezionare **Eco** per impostare un compromesso fra i metodi di pianificazione del percorso più veloce e più corto. Il percorso fornito può essere più corto del metodo più veloce, ma non significativamente più lento.

**Autostrade:** Per includere o escludere le autostrade dal piano del percorso.

Disattivare, ad es. durante il traino di un veicolo o quando non è consentita la guida in autostrada.

#### Avviso

Rispettate le normative nazionali del paese in cui si sta viaggiando.

**Pagamento per periodi speciali:** Per includere o escludere strade che richiedono l'acquisto di una licenza speciale per determinati periodi.

**Pagamento in base all'utilizzo:** Per includere o escludere le strade per cui è richiesto il pagamento di un pedaggio per utilizzare la strada una sola volta.

**Traghetti:** Per includere o escludere l'utilizzo di traghetti, navi e treni.

**Carpool/HOV:** Per includere o escludere corsie di carpooling o corsie di veicoli ad alta occupazione (HOV).

**Strade sterrate:** Per includere o escludere l'utilizzo di strade sterrate, ad es. strade con ghiaia.

#### Impostazioni mappe

Selezionare **Impostazioni mappe** per accedere a:

- **Modalità visualizzazione (3D/2D/2D Nord)**  
2D Nord è disponibile in base alla versione
- **Punto di vista (Basso/Normale/Alto)**
- **Vista autostrada (Attivazione/disattivazione)**
- **Marcatori PDI**

In alternativa, quando la mappa è visualizzata (nessuna guida del percorso attiva), è possibile accedere al menu **Impostazioni della mappa** toccando **Opzioni**.

Vedere (NAVI 50 IntelliLink) "Informazioni sul display", "Schermo delle mappe" per altre informazioni.

**Modalità di visualizzazione:** Selezionare **Modalità visualizzazione** per cambiare la modalità predefinita della mappa tra una vista 2D dall'alto, una vista prospettica 3D e una vista 2D con il Nord sempre rivolto verso l'alto.

In alternativa toccare la bussola sulla mappa per cambiare tra le modalità di visualizzazione mappe.

**Punto di vista:** Selezionare **Punto di vista** per sollevare o abbassare la vista della mappa.

In alternativa, quando la mappa è visualizzata (nessuna guida del percorso attiva), toccare  $\updownarrow$  per sollevare o abbassare la vista della mappa. Sono visualizzate in grigio al raggiungimento della posizione massima.

**Vista autostrada:** Selezionare **Vista autostrada** per attivare/disattivare la vista dell'incrocio autostradale per la guida del percorso.



Vedere (NAVI 50 IntelliLink) "Informazioni sul display", "Schermo delle mappe" per altre informazioni.

**Marcatori PDI:** Selezionare ► insieme a **Marcatori PDI** per visualizzare un elenco dei tipi dei punti di interesse (PDI).

Utilizzare questa schermata per attivare/disattivare (mostrare o nascondere sulla mappa) alcuni marcatori dei tipi di PDI sulla mappa, ad es. alberghi, aeroporti, caffè o bar.

Selezionare un tipo di PDI per aprire un elenco delle sue sottocategorie e attivare/disattivare (mostrare o nascondere) le singole sottocategorie.

#### Avviso

I PDI sono visibili solo sulla mappa in base al livello di zoom.

#### Impostazioni vocali

Selezionare **Impostazioni vocali** per cambiare la lingua della guida vocale.

Scorrere l'elenco delle lingue toccando ▲/▼ poi selezionare una lingua e toccare **OK** per confermare la selezione.

#### Formato delle coordinate

Selezionare **Formato delle coordinate** per cambiare il formato delle coordinate in una delle seguenti opzioni:

- GG.GGGG
- GG MM.MMM
- GG MM SS.S

#### GPS

Selezionare **GPS** per visualizzare le informazioni GPS, satelliti disponibili, la loro posizione e l'intensità del segnale.

#### Aggiornamento mappe

Selezionare **Aggiornamento mappe** per visualizzare il contenuto delle mappe digitali e le informazioni sugli ultimi aggiornamenti di seguito:

- **Punti di allerta**
- **Vista dell'incrocio**
- **Mappe**
- **Luoghi**
- **Servizi sul traffico**
- **Indirizzi**

È possibile aggiornare il contenuto specifico o il contenuto di tutte le mappe. Selezionare prima una tra le opzioni o toccare **Opzioni** poi **Aggiorna**. Attendere che l'aggiornamento sia completo.

Vedere "Memoria USB" (NAVI 50 IntelliLink), "Aggiornamento della memoria USB e del sistema di navigazione" nella sezione "Informazioni generali" ⇨ 174.

#### Traffico

Selezionare **Traffico** per cambiare le seguenti impostazioni sulle informazioni sul traffico:

- **Informazioni sul traffico** (On/Off)
- **Deviazione**
- **Tipi di eventi**

**Informazioni sul traffico:** Sono emessi avvisi per gli incidenti presenti lungo il percorso.

**Deviazione:** Risparmiare tempo utilizzando un percorso alternativo quando si verifica un ingorgo del traffico o un incidente lungo il percorso corrente. Selezionare "On"/"Off" insieme a "Confermare il percorso proposto?" come richiesto.

Se necessario, aggiornare il valore temporale per l'opzione "Deviazione proposta se il percorso calcolato permette di risparmiare oltre:" (ad es. cinque minuti) toccando ◀/▶.

**Tipi di eventi:** Selezionare il tipo di eventi da visualizzare durante la guida del percorso, ad es. tutti gli eventi, eventi sul traffico, chiusure e blocchi, incidenti.

### NAVI 80 IntelliLink

Per accedere al menu impostazioni di navigazione dalla Home page, toccare **MENU** poi **Navigazione**, seguito da **Impostazioni**. Sono visualizzati i seguenti sottomenu delle impostazioni:

- **Spegnere la guida vocale:**  
Attiva/disattiva la guida vocale durante la navigazione.
- **Pianificazione del percorso:**  
Impostazione del tipo di percorso, pedaggi, traghetti, riepilogo del percorso, corsie preferenziali e strade sterrate.  
Selezionare un tipo preferenziale di pianificazione, si consiglia

"Percorso più veloce". Il percorso Eco è pensato per risparmiare carburante.

Poi attivare/disattivare "iQ routes™" all'occorrenza. iQ routes™ consente il calcolo dei percorsi in base al livello medio di traffico per un particolare giorno e una particolare ora e anche il miglior percorso in base alle attuali velocità del traffico.

- **Visualizza PDI sulla mappa:**  
Mostra o nasconde le categorie dei marcatori PDI sulla mappa.
- **Gestione dei PDI:**  
Aggiunge, modifica o cancella i PDI o le categorie di PDI.
- **Voce** (in base alla versione):  
Seleziona la voce sintetizzata o una voce umana maschile o femminile (per le istruzioni vocali) dall'elenco disponibile.  
Le voci umane offrono istruzioni di guida vocali semplificate e non sono disponibili quando si utilizza la funzione di riconoscimento vocale ⇨ 204.

- **Imposta indirizzo di casa:**  
Cambia l'indirizzo di casa o della destinazione più usata.
- **Gestione posizioni salvate:**  
Elimina o rinomina gli indirizzi della destinazione salvata.  
Per rinominare, selezionare un indirizzo dall'elenco visualizzato, selezionare **Rinomina** poi inserire un nuovo nome.  
Toccare **Fatto** per confermare.  
Per eliminare un indirizzo selezionato, toccare **Elimina** e confermare quando richiesto.
- **Cambia mappa:**  
Se è installata più di una mappa sulla scheda SD, utilizzare quest'opzione per passare tra le diverse mappe salvate. Selezionare "Cambia mappa" poi scegliere la mappa desiderata dalle opzioni disponibili.
- **Cambia i colori della mappa:**  
Cambio i colori diurni e notturni utilizzati sulla mappa di navigazione.

Per scaricare nuovi colori, scegliere un nuovo colore, selezionare lo schema di colori aggiuntivo, poi scegliere il colore desiderato dalle opzioni disponibili.

- **Simbolo della vettura:**

Cambiare l'icona del veicolo utilizzata sulla mappa di navigazione 3D.

- **Avanzate:**

Selezionare tra le seguenti opzioni avanzate:

- **Informazioni sulle mappe:**

Mostra/nasconde le informazioni visualizzate sulla mappa, ad es. numero dell'indirizzo prima del nome della via, nomi delle vie/nome della via corrente, nome della via dopo quella corrente.

- **Funzionamento della mappa:**

Mostra in che modo la mappa funziona con le opzioni seguenti:

Mostra le immagini della corsia (ad es. negli incroci

autostradali) ruota la mappa con la direzione del veicolo (solo modalità 2D), passa automaticamente alla modalità 3D durante la guida, esegue automaticamente lo zoom (modalità 2D, modalità 3D).



- **Sorgente del traffico:**

Sceglie una sorgente delle informazioni sul traffico dall'elenco disponibile.

## Inserimento della destinazione

### NAVI 50 IntelliLink

#### Selezionare una destinazione

Toccare  seguito da  Nav poi **Destinazione**.

Per immettere una destinazione sono disponibili le seguenti opzioni del menu:

- **Indirizzo**

Inserire un indirizzo utilizzando la tastiera.

- **Punti di interesse**

Selezione dei punti di interesse (PDI), ad es. stazione carburante, ristorante, parcheggio.

- **Cronologia**

Selezionare da un elenco di destinazioni precedenti.

- **Preferiti**

Selezionare da un elenco salvato di destinazioni preferite.

- **Trova sulla mappa**

Selezionare una destinazione utilizzando la mappa digitale.

- **Coordinate**

Inserire le coordinate della destinazione.

Dopo aver inserito una destinazione, attendere il completamento del conto alla rovescia di dieci secondi o toccare **OK** per iniziare immediatamente la guida del percorso.

### Inserire un indirizzo

Selezionare **Indirizzo** e inserire parte o tutto l'indirizzo, ad es.:

- **Nazione**
- **Città o codice postale**
- **Via**
- **Numero**
- **Incrocio**

### Avviso

È possibile inserire gli indirizzi completi solo se sono riconosciuti dal sistema di navigazione.

Inserendo un indirizzo per la prima volta, toccare **Nazione**, poi utilizzare la tastiera per inserire il nome della nazione desiderata. In alternativa, utilizzare l'icona del menu a discesa  e selezionare da un elenco di paesi suggeriti.

### Avviso

Quando si inserisce un indirizzo, alcune lettere e numeri non sono disponibili per la selezione (in grigio) in base agli indirizzi riconosciuti dal sistema di navigazione.

Procedere analogamente per inserire i dettagli per **Città o codice postale**, **Via**, **Numero** e **Incrocio**.

### Avviso

Se un **Codice postale** è composto da più parti, inserire uno spazio dopo la prima parte.

L'indirizzo viene automaticamente memorizzato per essere disponibile nelle future selezioni.

Per il funzionamento della tastiera, vedere (NAVI 50 IntelliLink) "Funzionamento delle tastiere nel display" nella sezione "Utilizzo" ⇨ 177.

### Avviso

**Numero** e **Incrocio** sono disponibili solo dopo aver inserito una **Via**.

Quando si inserisce una **Via**, non è necessario specificare il tipo di strada (strada, via, viale ecc.).

### Selezionare Punti di interesse (PDI)

I PDI sono selezionabili come destinazione utilizzando le seguenti opzioni di ricerca:

- elenco PDI predefiniti
- Categorie PDI
- ricerca rapida dei PDI con la mappa

### Elenco PDI predefiniti

Selezionare **Punti di interesse** per scegliere dall'elenco di categorie preimpostate di frequente utilizzo (ad es. stazioni di rifornimento, parcheggi, ristoranti).

### Categorie PDI

Selezionare **Punti di interesse** seguito da **Ricerca cliente** per selezionare dall'elenco di categorie e sottocategorie.

La ricerca dei PDI cambia in base alla situazione corrente:

- Se la guida del percorso è attiva, i PDI **Stazione carburante** e **Ristorante** vengono cercati lungo il percorso e i PDI di **Parcheggio** sono cercati in prossimità della destinazione.

- Se la guida del percorso non è attiva, i PDI sono cercati intorno alla posizione corrente.
- Se la posizione corrente non è disponibile (ovvero nessun segnale GPS), i PDI vengono cercati in corrispondenza dell'ultima posizione nota.

Sono disponibili le seguenti opzioni:

- **In una città**

Per cercare un PDI in una città selezionata (l'elenco risultante è ordinato in base alla distanza dal centro della città).

- **Lungo il percorso**

Per cercare un PDI lungo il percorso corrente (l'elenco risultante è ordinato in base alla lunghezza della deviazione necessaria).

- **Vicino alla mia posizione**

Per cercare un PDI in prossimità della posizione corrente (l'elenco

risultante è ordinato in base alla distanza da questa posizione).

- **Vicino alla destinazione**

Per cercare un PDI in prossimità della destinazione del percorso corrente (l'elenco risultante è ordinato in base alla distanza dalla destinazione).

Quando è visualizzato un elenco di PDI, è possibile selezionarli o visualizzarli sulla mappa. Toccare **Opzioni** per visualizzare quanto segue:

- **Ordinare per nome**
- **Ordinare per distanza**
- **Ordinare per deviazione** (se la guida del percorso è attiva)
- **Visualizza tutto sulla mappa**

#### **Ricerca rapida per i PDI**

Toccare in qualunque punto sulla mappa. Il cursore indica la posizione correntemente selezionata. Per scorrere nella mappa, trascinare il cursore nella direzione richiesta.

Toccare **Opzioni** seguito da **Punti di interesse intorno al cursore** per mostrare i nomi dei PDI vicini e la loro distanza dalla posizione selezionata sulla mappa.

In alternativa, toccare **Trova** e utilizzare la tastiera per cercare una destinazione con il nome.

#### **Selezionare dall'elenco di destinazioni precedenti**

Selezionare **Cronologia** per accedere all'elenco delle destinazioni inserite in precedenza.

Per ordinare l'elenco, toccare **Opzioni** per visualizzare quanto segue:

- **Ordinare per nome**
- **Ordinare per distanza**
- **Cancella tutti**

In alternativa, toccare **Trova** e utilizzare la tastiera per cercare una destinazione con il nome.

#### **Selezionare dall'elenco dei preferiti**

Selezionare **Preferiti** per accedere a un elenco salvato di destinazioni preferite.

Quando è visualizzato l'elenco dei preferiti, è possibile selezionarli o visualizzarli sulla mappa. Toccare **Opzioni** per visualizzare quanto segue:

- **Ordinare per nome**
- **Ordinare per distanza**
- **Visualizza tutto sulla mappa**
- **Cancella tutti**

In alternativa, toccare **Trova** e utilizzare la tastiera per cercare un preferito con il nome.

#### **Selezionare una destinazione utilizzando la mappa**

Selezionare **Trova sulla mappa** per iniziare una ricerca di una destinazione scorrendo la mappa.

Toccare in qualunque punto sulla mappa. Il cursore indica la posizione correntemente selezionata. Per scorrere nella mappa, trascinare il cursore nella direzione richiesta.

Toccare **OK** per selezionare la posizione con una destinazione.

#### **Inserire le coordinate della destinazione**

Selezionare **Coordinate** per iniziare una ricerca di una destinazione inserendo le sue coordinate.

Per cambiare il formato delle coordinate, toccare **Opzioni** e selezionare dai seguenti:

- **Latitudine/Longitudine**

I valori possono essere immessi in uno qualunque dei formati seguenti:

- gradi decimali
- gradi e minuti decimali
- gradi, minuti e secondi decimali
- **UTM** (Universal Transverse Mercator)

#### **Confermare la destinazione**

Dopo aver selezionato una destinazione, il percorso appare sulla mappa. Toccare **OK** e impostare come un **Nuovo percorso**.

Se la guida del percorso è attiva, è possibile impostare la destinazione come **Destinazione intermedia** lungo il percorso.

#### **Aggiungere e salvare un preferito**

Quando una destinazione è stata selezionata, toccare **Opzioni** per visualizzare quanto segue:

- **Aggiungere ai preferiti:** Salva la destinazione nell'elenco dei preferiti.
- **Traffico corrente:** Fornisce informazioni sugli incidenti (in base alla versione).  
Vedere (NAVI 50 IntelliLink) "Informazioni sul traffico" nella sezione "Guida" ⇨ 195.
- **Info/Notizie:** Visualizza informazioni (ad es. l'indirizzo) per il PDI selezionato.

Mostra il luogo (indirizzo) della posizione selezionata, fornisce le coordinate GPS (latitudine/longitudine) e inoltre, se applicabile, visualizza il numero di telefono di un PDI selezionato.

- **Indietro alla vettura:** Torna alla posizione corrente del veicolo.

Prima di salvare un preferito, è possibile cambiarne il nome utilizzando il tastierino.

Per il funzionamento della tastiera, vedere (NAVI 50 IntelliLink) "Funzionamento delle tastiere nel display" nella sezione "Utilizzo" ⇨ 177.

### Eliminare un preferito

Dopo aver selezionato un preferito, toccare **Opzioni** prima di iniziare la guida del percorso seguito da **Elimina preferito** e confermare l'eliminazione.

Per eliminare tutte le destinazioni preferite, selezionare il menu **Destinazione** poi **Preferiti** seguito da **Opzioni** poi **Cancella tutti** e confermare l'eliminazione.

### NAVI 80 IntelliLink

#### Selezionare una destinazione

Dalla Home Page, toccare **MENU** seguito da **Navigazione**, quindi **Guida fino a...**

Selezionare una destinazione tra le opzioni seguenti sul display:

- Casa
- Posizioni salvate
- Indirizzo
- Destinazioni recenti

- Ricerca locale/Posizioni TomTom
- Punto di interesse
- Punto sulla mappa
- Latitudine Longitudine

#### Casa

Guida fino a casa.

Per memorizzare l'indirizzo di casa dalla Home page, toccare **MENU** poi **Navigazione**, seguito da **Impostazioni**.

Selezionare **Imposta indirizzo di casa** e immettere un indirizzo.

Vedere (NAVI 80 IntelliLink) "Configurazione del sistema di navigazione" nella sezione "Utilizzo" ⇨ 177.

#### Posizioni salvate

Selezionare da un elenco di destinazioni precedentemente salvate.

Per eliminare o rinominare le destinazioni salvate, dalla Home page, toccare **MENU** poi **Navigazione**, seguito da **Impostazioni**.

Poi selezionare **Gestione posizioni salvate** e aggiornare la destinazione selezionata come richiesto.

Vedere (NAVI 80 IntelliLink) "Configurazione del sistema di navigazione" nella sezione "Utilizzo" ⇨ 177.

#### Indirizzo

Inserire parte di un indirizzo o tutto l'indirizzo utilizzando il tastierino, ad es.:

- Nazione
- Codice postale
- Città
- Via
- Numero civico

#### Avviso

È possibile inserire gli indirizzi completi solo se sono riconosciuti dal sistema di navigazione.

Quando si inserisce un indirizzo per la prima volta, viene richiesta la nazione della destinazione. Utilizzare la tastiera per inserire il nome del paese richiesto.

Durante l'immissione possono apparire suggerimenti sul display. Toccare per selezionare una destinazione visualizzata nel display, o toccare

**Elenco** per accedere all'elenco completo per la parte corrente dell'indirizzo.

#### Avviso

Quando si inserisce un indirizzo, alcune lettere e numeri non sono disponibili per la selezione (in grigio) in base agli indirizzi riconosciuti dal sistema di navigazione.

Procedere analogamente per inserire un **Codice postale** o inserire i dettagli per **Città**, **Via** e **Numero**.

#### Avviso

Se un **Codice postale** è composto da più parti, inserire uno spazio dopo la prima parte.

L'indirizzo viene automaticamente memorizzato per essere disponibile nelle future selezioni.

Per il funzionamento della tastiera, vedere (NAVI 80 IntelliLink) "Funzionamento delle tastiere nel display" nella sezione "Utilizzo" ⇨ 177.

#### Destinazioni recenti

Selezionare da un elenco di destinazioni precedenti memorizzate automaticamente.

#### Ricerca locale/Posizioni TomTom

Selezionare un punto di interesse vicino (PDI) inserendo le parole chiave con la tastiera.

#### Avviso

Questa funzione è disponibile solo abbonandosi ai servizi LIVE.

Per altre informazioni, vedere (NAVI 80 IntelliLink) "Servizi LIVE" nella sezione "Utilizzo" ⇨ 177.

#### Punto di interesse

I PDI sono selezionabili come destinazione utilizzando le seguenti opzioni di ricerca:

- **Categorie PDI:**

Selezionare un tipo di categoria PDI (ad es. stazione carburante, ristorante, parcheggio), poi selezionare un'area di ricerca (ad es. **PDI vicino**, **PDI in città**, **PDI a casa**).

Inserire un nome di città e toccare **Fatto** per confermare la selezione.

- **Nomi PDI:**

Inserire il nome di un PDI e selezionare per iniziare una ricerca.

#### Punto sulla mappa

Selezionare una destinazione utilizzando la mappa digitale.

Per scorrere nella mappa, trascinare il cursore nella direzione richiesta, poi confermare la posizione come una destinazione.

#### Latitudine Longitudine

Inserire le coordinate della destinazione.

#### Confermare la destinazione

Quando è stata selezionata una destinazione, appare il percorso sulla mappa e un riepilogo del percorso è fornito nella scheda <sup>®</sup>.

Selezionare la scheda LIVE per visualizzare le informazioni sul traffico in tempo reale. Per altre informazioni, vedere (NAVI 80 IntelliLink) "Servizi LIVE" nella sezione "Utilizzo" ⇨ 177.

Toccare **Fatto** per confermare il percorso.



### Aggiungere e salvare un preferito Aggiungere alle posizioni salvate

Dalla Home Page, toccare **MENU** seguito da **Navigazione**, quindi **Guida fino a...**

Selezionare **Destinazioni recenti** e scegliere una destinazione dell'elenco visualizzato.

Toccare **+** (per aprire un menu di scelta rapida) poi **Aggiungere alle posizioni salvate**, assegnare un nome alla destinazione utilizzando la tastiera, poi toccare **Avanti**.

Compare un messaggio che richiede se impostare l'indirizzo salvato come indirizzo di casa. Selezionare **Sì** o **No**. È visualizzato un messaggio che conferma che l'indirizzo è stato salvato.

### Aggiungere ai preferiti

Sulla Home page, toccare **★** per aprire il menu dei preferiti e selezionare **Navigazione**.

Per impostare una destinazione salvata come preferito, toccare **+** (per aprire un menu di scelta rapida), quindi **Aggiungi ai preferiti**.

Scegliere dall'elenco visualizzato per aggiungere una destinazione salvata ai preferiti.

Per altre informazioni, vedere (NAVI 80 IntelliLink) "Preferiti" nella sezione "Introduzione" ⇨ 135.

### Eliminare un preferito

Sulla Home page, toccare **★** per aprire il menu dei preferiti e selezionare **Navigazione**.

Toccare **+** e selezionare **Rimuovi tutti i preferiti** o selezionare un preferito dall'elenco visualizzato poi toccare **Rimuovi un preferito**. Verrà visualizzato un messaggio di conferma. Toccare **Elimina** per confermare.

Per altre informazioni, vedere (NAVI 80 IntelliLink) "Preferiti" nella sezione "Introduzione" ⇨ 135.

## Guida

### Informazioni sul percorso

#### NAVI 50 IntelliLink

Per visualizzare il percorso prima che cominci la navigazione, toccare **🏠** seguito da **📍NAVI / 📍Nav** poi **Percorso** dopo aver inserito la destinazione.

Per i diversi metodi di immissione di una destinazione, vedere (NAVI 50 IntelliLink) "Inserimento della destinazione" ⇨ 189.

Sono disponibili le seguenti opzioni:

- **Crea percorso/Modifica percorso**  
Vedere (NAVI 50 IntelliLink) "Modifica itinerario" sotto.
- **Da evitare**  
Vedere (NAVI 50 IntelliLink) "Modifica itinerario" sotto.
- **Panoramica**  
Vedere sotto.
- **Annulla percorso**  
Vedere (NAVI 50 IntelliLink) "Disattivazione della guida" sotto.

- **Percorsi alternativi**  
Vedere (NAVI 50 IntelliLink)  
"Modifica itinerario" sotto.
- **Itinerario**  
Vedere (NAVI 50 IntelliLink)  
"Modifica itinerario" sotto.

### Panoramica

Quando è visualizzata la schermata **Itinerario**, toccare **Panoramica** per ottenere un piano dettagliato dell'attuale percorso e una vista aerea del percorso sulla mappa.

Questa opzione del menu contiene le seguenti informazioni:

- nome e/o indirizzo della destinazione
- tempo totale del percorso
- distanza totale del percorso
- punti speciali e tratti del percorso (ad es. strade a pagamento, autostrade ecc.)
- percorsi alternativi (ad es. corto, veloce, economico)

Quando è visualizzata la schermata **Panoramica**, toccare **Opzioni** per accedere ai seguenti sottomenu:

- **Percorsi alternativi**  
Vedere (NAVI 50 IntelliLink)  
"Modifica itinerario" sotto.
- **Itinerario**  
Vedere (NAVI 50 IntelliLink)  
"Modifica itinerario" sotto.
- **Impostazioni del percorso**  
Vedere (NAVI 50 IntelliLink)  
"Configurazione del sistema di navigazione" ⇨ 177.
- **Simulazione della navigazione**  
Vedere sotto.

### Avviso

È possibile accedere a queste opzioni anche durante la guida del percorso toccando sull'area 'Informazioni di viaggio' (ad es. tempo di arrivo previsto, distanza totale rimanente) dello schermo del display.

Vedere (NAVI 50 IntelliLink) "Informazioni sul display" nella sezione "Utilizzo" ⇨ 177.

### Simulazione della navigazione

Questa funzione consente una visualizzazione rapida del percorso suggerito.

Sono disponibili le seguenti opzioni:

- ▶/|| : Avviare o mettere in pausa la simulazione del percorso
- ⏪ : Tornare alla manovra precedente
- ⏩ : Passare alla manovra successiva
- 1x / 4x / 8x : Aumenta la velocità della simulazione del percorso
- ⏪ / ⏩ : Torna alla schermata precedente

### NAVI 80 IntelliLink

Per visualizzare il percorso prima dell'inizio della guida, toccare **+** (per aprire un menu di scelta rapida), poi selezionare **Dettagli del percorso** dopo aver inserito una destinazione.

Sono disponibili le seguenti opzioni:

- **Visualizza istruzioni:**  
Visualizza il piano del percorso.  
Sono mostrati i seguenti dettagli:



- frecce per il cambio di direzione
- tipi di strada
- nomi delle strade
- distanza prima di una diramazione della strada (Km/miglia)
- **Visualizza mappa del percorso:**  
Visualizza una mappa del percorso.
- **Visualizza demo del percorso:**  
Visualizza una dimostrazione del percorso.
- **Riepilogo del percorso:**  
Torna alla schermata precedente.  
  
Sono visualizzati i dettagli del tempo di viaggio, la distanza e il tipo di viaggio. Vedere (NAVI 80 IntelliLink) "IQ routes™" nella sezione "Inserimento della destinazione"  
⇨ 189.

- **Visualizza destinazione:**  
Visualizza cambiamenti di direzione come immagini.
- **Visualizza il traffico sul percorso:**  
Visualizza una panoramica di tutti gli incidenti nel percorso corrente con una vista dettagliata incidente per incidente.  
  
Con un abbonamento ai servizi LIVE, la scheda "Live" fornisce una panoramica più dettagliata del viaggio (ad es. ritardi del traffico, autovelox fissi e mobili).  
  
Per altre informazioni, vedere (NAVI 80 IntelliLink) "Servizi LIVE" nella sezione "Utilizzo"  
⇨ 177.

## Modifica itinerario

### NAVI 50 IntelliLink

Questa funzione consente di visualizzare e modificare il piano del percorso alla destinazione inserita.

Per accedere in qualunque momento, toccare  seguito da  NAVI /  Nav poi **Percorso**. Selezionare **Itinerario**.

Appaiono le seguenti informazioni:

- frecce per il cambio di direzione
- numero della via
- distanza prima di un cambio di direzione

Toccare **Opzioni** per cambiare e ordinare i dettagli del percorso.

Sono disponibili le seguenti opzioni:

- **Riepilogo**

Mostra ogni destinazione intermedia e la destinazione, inclusi la distanza della destinazione intermedia, il tempo per la successiva destinazione intermedia e il tempo di arrivo.

- **Normale**

Mostra ogni manovra, con nomi delle vie o delle località, distanza e numeri del tratto del percorso.

Quest'opzione inoltre mostra informazioni sulla segnaletica, limitazioni di accesso e manovra,

avvisi e informazioni sulle preferenze del sistema.

- **Stradario**



Mostra solo i tratti principali del percorso con i numeri/i nomi delle strade.

Questa opzione mostra anche la lunghezza di ogni tratto, il tempo necessario per il prossimo tratto, il tempo di arrivo e la direzione media.

In alternativa è possibile cambiare queste opzioni degli itinerari/percorsi toccando la scheda "Direzione e distanza al prossimo cambio di direzione" sul display durante la guida del percorso. Selezionare **Opzioni** per cambiare e ordinare i dettagli del percorso.

Vedere (NAVI 50 IntelliLink) "Informazioni sul display", "Schermo delle mappe" nella sezione Utilizzo ⇨ 177.

### Modifica percorso

Per modificare il percorso cambiando l'elenco delle destinazioni intermedie, toccare  seguito da  **NAVI** /  **Nav**, **Percorso** quindi **Modifica percorso** sullo schermo del display.

Sono disponibili le seguenti opzioni:

Su  : Aggiungi destinazione intermedia

Giù  : Aggiungi nuova destinazione



 : Elimina destinazione

 : Cambiare l'indirizzo di partenza del percorso (disponibile in base alla versione)

Per cambiare l'ordine delle destinazioni intermedie nell'elenco, toccare **Opzioni** seguito da **Riordina** poi spostare le destinazioni intermedie su/giù.

Per i diversi metodi di immissione di una destinazione, vedere (NAVI 50 IntelliLink) "Inserimento della destinazione" ⇨ 189.



### Da evitare

Per modificare il percorso evitando certi tratti stradali, toccare  seguito da  **NAVI** /  **Nav**, **Percorso** quindi **Da evitare**.

Selezionare un tratto da evitare dall'elenco sullo schermo del display. Il tratto evitato è evidenziato in rosso.

Confermare il nuovo percorso toccando **OK**.

### Percorsi alternativi

Per modificare il modo di pianificazione del percorso, toccare  seguito da  **NAVI** /  **Nav**, **Percorso** quindi **Percorsi alternativi**.

Sono disponibili le seguenti opzioni, ciascuna con una distanza e un tempo previsto:

- veloce
- corto
- eco

Selezionare una tra le opzioni e confermare il nuovo percorso toccando .

Per ulteriori informazioni, consultare (NAVI 50 IntelliLink) "Configurazione del sistema di navigazione" nella sezione "Utilizzo" ⇨ 177.

### NAVI 80 IntelliLink

È possibile pianificare in anticipo i viaggi selezionando sia il punto di partenza sia la destinazione.

Dalla Home Page, toccare **MENU** seguito da **Navigazione**, quindi **Itinerari**.

Selezionare un punto di partenza nello stesso modo in cui si è inserita una destinazione. Vedere (NAVI 80 IntelliLink) "Inserimento della destinazione" ⇨ 189. Poi selezionare una destinazione, scegliere il tipo di percorso e confermare.

Il sistema pianifica il percorso e consente di visualizzare i dettagli.

### Modifica percorso

Per cambiare il percorso con la guida del percorso attiva, dalla Home page, toccare **MENU** poi **Navigazione**, seguito da **Modifica percorso**.

Sono disponibili le seguenti opzioni:

- **Calcola alternativa**
- **Annulla percorso**
- **Passa da**
- **Evita blocco stradale**
- **Evita parte del percorso**
- **Minimizza ritardi**

### Calcola alternativa

Selezionare per calcolare un percorso alternativo alla destinazione.

### Annulla percorso

Selezionare per interrompere la guida del percorso corrente.

Per riprendere la navigazione, toccare **Guida fino a...**, seguito da **Destinazioni recenti** e selezionare nuovamente il percorso.

### Passa da (destinazioni intermedie)

Selezionare per cambiare il percorso calcolato verso la destinazione in modo da includere una particolare posizione (destinazione intermedia).

La posizione da includere viene inserita con la stessa procedura di inserimento di una destinazione.

Selezionare dallo stesso elenco di opzioni, ad es. "Indirizzo", "Posizioni salvate", "Punto di interesse", "Punto sulla mappa".

Vedere (NAVI 80 IntelliLink) "Inserimento della destinazione" ⇨ 189.

### Evita blocco stradale

Selezionare questa opzione nel caso in cui un blocco stradale non sia correntemente indicato dal servizio delle informazioni sul traffico.

Vedere (NAVI 80 IntelliLink) "Informazioni sul traffico" sotto.

Scegliere la distanza (in metri) del percorso da evitare, ad es. "100 m", "500 m", "2000 m", "5000 m".

Il percorso è ricalcolato per evitare un tratto del percorso per la distanza selezionata.

### Evita parte del percorso

Selezionare per evitare una parte del percorso. Scegliere la strada da evitare dall'elenco di strade lungo il percorso.

### Minimizza ritardi

Selezionare per pianificare il percorso sulla base delle informazioni sul traffico più recenti.

### Disattivazione della guida

#### NAVI 50 IntelliLink

Per interrompere la navigazione in corso, toccare  seguito da **NAVI** / **Nav**, **Percorso** poi **Annulla percorso**.

#### NAVI 80 IntelliLink

Per interrompere la navigazione in corso, toccare **+** seguito da **Cancella percorso**.

## Esplora mappa

### NAVI 50 IntelliLink

Per accedere alla schermata della mappa in qualsiasi momento, toccare  seguito da  **MAPPA**.

Toccare in qualunque punto sulla mappa. Il cursore indica la posizione correntemente selezionata. Per scorrere nella mappa, trascinare il cursore nella direzione richiesta.

Per altre operazioni di controllo, vedere (NAVI 50 IntelliLink) "Schermata delle mappe" nella sezione "Utilizzo" ⇨ 177.

### Menu Opzioni

Quando è visualizzata la schermata della mappa, toccare **Opzioni** per visualizzare le seguenti opzioni:

- **Impostazioni del percorso:**  
Vedere (NAVI 50 IntelliLink) "Configurazione del sistema di navigazione" nella sezione "Utilizzo" ⇨ 177.
- **Impostazioni mappe:**  
Vedere (NAVI 50 IntelliLink) "Configurazione del sistema di

navigazione" nella sezione "Utilizzo" ⇨ 177.

- **Dove mi trovo?:**

Vedere (NAVI 50 IntelliLink) "AIUTO!" sotto.

### NAVI 80 IntelliLink

Per accedere alla schermata delle mappe senza navigazione, sulla Home page toccare **MENU**, poi **Navigazione** seguito **Visualizza mappa**.

Toccare in qualunque punto sulla mappa. Il cursore indica la posizione correntemente selezionata. Per scorrere nella mappa, trascinare il cursore nella direzione richiesta.

Quando la schermata delle mappe è visualizzata, toccare  per aprire un menu di scelta rapida contenente le opzioni seguenti:

- **Utilizzare questa posizione per...**
- **Trovare**
- **Cambiare i dettagli della mappa**
- **Aggiungere alle posizioni salvate**

### Utilizzare questa posizione per...

Selezionare questa opzione per eseguire una qualsiasi tra le azioni seguenti:

- centrare la mappa sulla posizione del veicolo
- navigare fino a un determinato punto sulla mappa
- cercare un determinato punto sulla mappa
- aggiungere un punto sulla mappa ai preferiti
- aggiungere un punto nella mappa all'elenco PDI
- correggere la posizione del vostro veicolo

### Trovare

Selezionare questa opzione per centrare la mappa su:

- l'abitazione salvata
- un indirizzo salvato
- un indirizzo
- una destinazione recente
- una ricerca locale
- un punto di interesse

- posizione corrente del veicolo
- una coordinata (latitudine/longitudine)

### Cambiare i dettagli della mappa

Selezionare questa opzione per attivare/disattivare le seguenti impostazioni della mappa:

- traffico
- nomi
- punti di interesse (PDI)
- sfondo della mappa dell'immagine da satellite
- coordinate GPS

### Aggiungere alle posizioni salvate

Selezionare questa opzione per aggiungere la posizione corrente sulla mappa come una destinazione salvata. Utilizzare la tastiera per inserire un nome o confermare il nome suggerito.

Per il funzionamento della tastiera, vedere (NAVI 80 IntelliLink)

### "Funzionamento delle tastiere nel display" nella sezione "Utilizzo"

⇨ 177.

## Aiuto!

### NAVI 50 IntelliLink

Quando è visualizzata la schermata delle mappe, toccare **Opzioni** seguito da **Dove mi trovo?** per controllare informazioni utili sulla posizione corrente e per cercare i punti di interesse (PDI) nelle vicinanze.

Per accedere alla schermata della mappa in qualsiasi momento, toccare **🏠** seguito da **🌐MAPPA**.

### Dove mi trovo?

Questa opzione del menu contiene le seguenti informazioni:

- posizione corrente (indirizzo)
- latitudine
- longitudine
- altitudine
- stato GPS

Toccare **Opzioni** per visualizzare le seguenti opzioni:

- **Aggiungere ai preferiti**  
Vedere (NAVI 50 IntelliLink)  
"Inserimento della destinazione",

"Aggiungere e salvare un preferito" per altre informazioni ⇨ 189.

- **Informazioni sul paese:** Vedere "Informazioni sul paese" sotto.

### Informazioni sul paese

Questa funzione consente di controllare le informazioni sul paese e le leggi per la posizione corrente.

Quando viene visualizzata la schermata **Dove mi trovo?**, toccare **Opzioni** seguito da **Informazioni sul paese**.

Questa opzione del menu contiene le seguenti informazioni:

- limiti di velocità
- prefisso telefonico per il paese (prefisso internazionale, ad es. +49)
- numero di emergenza (ad es. 112)
- vincoli cogenti, ad es.:
  - requisiti sull'equipaggiamento del veicolo, ad es. triangolo d'emergenza, kit di pronto soccorso, estintore, lampadine di ricambio, giubbotto ad alta visibilità ecc.

- legislazione sui fari
- massimo livello di alcol nel sangue
- legislazione sulle catene da neve
- legislazione sui pneumatici invernali

### Aiuto nelle vicinanze

Questa funzione consente di cercare assistenza nelle vicinanze della posizione attuale.

Quando viene visualizzata la schermata **Dove mi trovo?**, toccare **Aiuto nelle vicinanze**.

Questa opzione del menu contiene le seguenti informazioni:

- **Riparazione auto nei dintorni** (servizi di riparazione del veicolo)
- **Assistenza medica nei dintorni** (servizi medici e di emergenza)
- **Polizia nei dintorni** (stazioni di polizia)
- **Stazioni di rifornimento nei dintorni** (stazioni carburante)

Selezionare l'opzione appropriata per accedere all'elenco dei punti di interesse (PDI) locali.

Per informazioni sui punti di interesse (PDI), vedere (NAVI 50 IntelliLink) "Inserimento della destinazione" ⇨ 189.

### Informazioni sul traffico

#### NAVI 50 IntelliLink

Disponibile in base alla versione, è possibile ricevere informazioni aggiornate sul traffico da fonti locali. Le informazioni sono fornite per il percorso corrente o per la posizione corrente del veicolo.

Durante la guida del percorso, toccare **Opzioni** poi selezionare **Traffico corrente** o toccare l'icona del traffico  sullo schermo delle mappe. Sono visualizzati gli incidenti lungo il percorso e i ritardi previsti.

Sono disponibili le seguenti opzioni:

- **Lista eventi:** Selezionare per cambiare le impostazioni di visualizzazione degli eventi.
- **Deviazione:** Crea un percorso alternativo alla destinazione selezionata.
- **Opzioni:** Accedere alle opzioni sul traffico.

Per accedere in qualunque momento alle opzioni sul traffico, toccare  seguito da **NAVI / Nav poi Opzioni**. Poi selezionare **Traffico**.

Toccare  per tornare alla guida del percorso.

#### NAVI 80 IntelliLink

Consentire la ricezione di informazioni aggiornate sul traffico da fonti locali.

Dalla Home Page, toccare **MENU** seguito da **Navigazione**, quindi **Servizi di navigazione**. Quindi selezionare **Traffico/HD Traffic**.

Il sistema di navigazione indica incidenti con messaggi vocali, la barra delle informazioni sul traffico e anche visualizzando i simboli sulla mappa.

Vedere "Panoramica dei simboli" ⇨ 203.

Il sistema riceve aggiornamenti circa ogni 15 minuti e gli incidenti sono visualizzati solo per le strade principali.

Il servizio **Traffico** è denominato **HD Traffic** se è stato attivato un abbonamento ai servizi LIVE. Con **HD**



**Traffic**, gli aggiornamenti sono ricevuti circa ogni tre minuti e gli incidenti sono visualizzati anche per le strade secondarie.

Per altre informazioni, vedere (NAVI 80 IntelliLink) "Servizi LIVE" nella sezione "Utilizzo" ⇨ 177.

In base alla situazione del traffico presente, la barra delle informazioni sul traffico può includere le seguenti informazioni:

- pesanti ritardi sul percorso (forniti in minuti)
- situazione sconosciuta o non determinata (grigio)
- traffico lento (arancione)
- blocco del traffico (rosso)
- traffico fermo o strada chiusa (rosso scuro)
- distanza prima del successivo incidente (in km/miglia)

Per gestire il servizio delle informazioni sul traffico, selezionare tra le opzioni seguenti:

- **Minimizza ritardi**  
Modifica viaggio in base alle ultime informazioni sul traffico.

- **Visualizza il traffico sul percorso**

Visualizza una panoramica di tutti gli incidenti sul percorso attuale. Toccare le icone degli incidenti per altre informazioni dettagliate.

- **Visualizza mappa**

Selezionare per esplorare la mappa e rimanere aggiornati con la situazione del traffico nell'area.

La mappa visualizza l'ultima posizione cercata. Toccare le icone degli incidenti per altre informazioni dettagliate.











- **Letture delle informazioni sul traffico**

Attiva la guida vocale per le informazioni sul traffico.

### Impostazioni sul traffico

Selezionare **Impostazioni traffico** e selezionare la casella con le preferenze richieste (ad es. minimizzare automaticamente i ritardi dopo ogni aggiornamento sul traffico) e selezionare **Fatto** per confermare.

## Panoramica dei simboli

-  : Incidente
-  : Coda
-  : Una o più strade sono chiuse
-  : Strada chiusa
-  : Problema di traffico
-  : Cantiere
-  : Pioggia forte
-  : Neve
-  : Vento forte, tempesta
-  : Nebbia
-  : Ghiaccio

## Riconoscimento vocale

### Informazioni generali

La funzione di riconoscimento vocale consente di utilizzare alcune funzioni mediante comandi vocali.

Per assicurarsi che le conversazioni intrattenute all'interno del veicolo non avvino chiamate indesiderate ad un contatto salvato, la funzione di riconoscimento vocale deve essere prima attivata mediante  $\mathbb{3}$  sui comandi presenti sul piantone.

Panoramica dei comandi  $\rightarrow$  128.

### NAVI 50 IntelliLink

Disponibile in base alla versione, la funzione di riconoscimento vocale del sistema del telefono vivavoce consente di utilizzare determinate funzioni di uno smartphone compatibile mediante comandi vocali.

Vedere "Utilizzo del telefono" in questa sezione  $\rightarrow$  206.

Per confermare che uno smartphone abbinato e collegato è compatibile con la funzione di riconoscimento vocale, toccare  $\mathbb{H}$  seguito da  $\mathbb{G}$  **Impostazioni**.

Poi selezionare **Connettività** seguito da **Visualizza elenco dei dispositivi Bluetooth**. L'elenco mostra i dispositivi abbinati e  $\mathbb{3}$  appare insieme al nome dello smartphone per indicare la compatibilità.

#### Avviso

Se supportato, il Sistema Infotainment utilizzerà automaticamente l'impostazione della lingua sullo smartphone per il riconoscimento vocale.

Il sistema di navigazione è utilizzabile anche con i comandi vocali. Vedere "Comando navigazione" in questa sezione  $\rightarrow$  205.

#### Prerequisiti

Devo essere soddisfatti i seguenti prerequisiti:

- La funzione Bluetooth del sistema Infotainment deve essere attivata.

Consultare "Connessione Bluetooth" nella sezione "Telefono"  $\rightarrow$  211.

- La funzione Bluetooth dello smartphone con Bluetooth deve essere attivata e lo smartphone deve avere una connessione 3G, 4G o wi-fi (vedere le istruzioni di funzionamento dello smartphone).
- In base allo smartphone può essere necessario impostare il dispositivo su "visibile" (vedi istruzioni di funzionamento dello smartphone).
- Lo smartphone deve essere accoppiato e collegato al sistema Infotainment.

#### Aiuto

Per informazioni e assistenza su come utilizzare i controlli vocali, premere  $\mathbb{H}$  seguito da

$\mathbb{G}$  **Impostazioni**, quindi **Connettività**.

Selezionare **Smartphone** dall'elenco (utilizzare  $\blacktriangledown/\blacktriangle$  per cercare nell'elenco), poi selezionare  $\blacktriangleright$  per accedere all'aiuto.

Appare una serie di schermate che spiegano come utilizzare la funzione di riconoscimento vocale e le informazioni sui seguenti:

- attivazione/disattivazione con i comandi al volante/piantone dello sterzo
- telefoni compatibili
- metodi di funzionamento
- funzioni disponibili e descrizioni
- condizioni di utilizzo

## NAVI 80 IntelliLink

La funzione di riconoscimento vocale consente di utilizzare alcune funzioni mediante comandi vocali, inclusi:

- **Navigazione**  
Vedere "Comando navigazione" in questa sezione ⇨ 205.
- **Telefono**  
Vedere "Utilizzo del telefono" in questa sezione ⇨ 206.

Premere **3** sui comandi del piantone per aprire il menu principale **Comando vocale**. Dopo il suono, pronunciare il nome del menu al quale si desidera accedere.

Quando attivato, il menu principale **Riconoscimento vocale** è visualizzato e l'indicatore del riconoscimento vocale nell'angolo in alto a destra indica lo stato del sistema e i livelli di ottimizzazione:

Verde : riconoscimento vocale ottimale  
 Arancione : riconoscimento vocale buono  
 Rosso : riconoscimento vocale medio

Microfono  : Il sistema è pronto per ricevere un comando vocale

Altoparlante  : Le istruzioni vocali sono correntemente fornite dal sistema

Icona del caricamento  : Dati correntemente in caricamento

## Comando navigazione

### NAVI 50 IntelliLink

#### Attivazione del riconoscimento vocale

Per azionare la funzione di riconoscimento vocale durante la navigazione:

Premere **3** sui comandi sul piantone; appare **3** insieme alle informazioni dell'impianto audio, nell'angolo in basso a destra del display.

#### Avviso

Durante l'utilizzo della funzione di riconoscimento vocale, la riproduzione della sorgente audio è interrotta.

Per una guida all'utilizzo dei comandi vocali, consultare (NAVI 50 IntelliLink) "Aiuto" nella sezione "Informazioni generali" ⇨ 204.

## NAVI 80 IntelliLink

#### Attivazione del riconoscimento vocale

Per azionare la funzione di riconoscimento vocale:

Premere **3** sui comandi del piantone per aprire il menu principale **Comando vocale**.

Dopo il tono, pronunciare "**Destinazione**" per immettere un nuovo indirizzo. Pronunciare "**Indirizzo**" poi dire la destinazione

completa di un nuovo indirizzo (numero, nome della via, città/località di destinazione).

L'indirizzo riconosciuto dal sistema è visualizzato. Confermare la destinazione quando richiesto per iniziare la guida.

In alternativa, dopo il tono pronunciare "**Destinazioni recenti**" per accedere a un elenco delle destinazioni più recenti inserite e selezionare la destinazione desiderata.

#### Avviso

Per poter utilizzare il sistema di navigazione tramite il riconoscimento vocale è necessario che sia inserita una scheda SD compatibile.

Per altre informazioni, vedere (NAVI 80 IntelliLink) "Inserimento della destinazione" nella sezione "Navigazione" ⇨ 189.

## Utilizzo del telefono

### NAVI 50 IntelliLink

#### Attivazione del riconoscimento vocale

Per azionare la funzione di riconoscimento vocale:

Premere  $\mathfrak{A}$  sui comandi del piantone per aprire il menu **Smartphone**; un segnale acustico suona e  $\mathfrak{A}$  appare sul display, per indicare l'attivazione.

Per utilizzare il riconoscimento vocale, toccare  $\mathfrak{A}$  sul display (o premere  $\mathfrak{A}$ ).

#### Avviso

Durante il funzionamento del riconoscimento vocale, non sono disponibili per l'utilizzo le funzioni **Radio** e **Media**.

Per disattivare, toccare e mantenere premuto  $\mathfrak{A}$  sul display (o premere  $\mathfrak{A}$ ).

Per una guida all'utilizzo dei comandi vocali, consultare (NAVI 50 IntelliLink) "Aiuto" nella sezione "Informazioni generali" ⇨ 204.

### NAVI 80 IntelliLink

#### Attivazione del riconoscimento vocale

Per azionare la funzione di riconoscimento vocale:

Premere  $\mathfrak{A}$  sui comandi del piantone per aprire il menu principale **Comando vocale**.

Dopo il tono, pronunciare "**Telefono**" per accedere al menu Telefono. Pronunciare il nome di un contatto salvato o di un numero telefonico. Il contatto desiderato è visualizzato nel display quando registrato dal sistema.

Pronunciare "**Chiama**" per avviare il processo di digitazione.

Pronunciare "**Elimina**" per annullare l'immissione e riprovare.

In alternativa, per iniziare una chiamata direttamente dal menù principale del **Comando vocale**, toccare  $\mathfrak{A}$  e pronunciare il nome di un contatto o di un numero telefonico salvato.

## Telefono

### Informazioni generali

Il sistema vivavoce offre la possibilità di effettuare conversazioni telefoniche tramite un microfono e gli altoparlanti installati nel veicolo e di gestire le funzioni più importanti del telefono cellulare tramite il sistema Infotainment.

Per poter usare il sistema vivavoce, il telefono cellulare deve essere collegato mediante **Bluetooth**.

Non tutte le funzioni del sistema vivavoce sono supportate da tutti i telefoni cellulari. Le possibili funzioni del telefono dipendono dal telefono cellulare e dal gestore di telefonia mobile utilizzato. Consultate il manuale d'uso del vostro telefono cellulare o il vostro provider di rete.

### Informazioni importanti sul funzionamento e la sicurezza stradale

#### ⚠ Avvertenza

L'utilizzo dell'impianto vivavoce durante la guida può essere pericolosa in quanto la conversazione telefonica riduce la concentrazione del conducente. Parcheggiare il veicolo prima di usare l'impianto vivavoce.

Rispettate le normative nazionali del paese in cui si sta viaggiando.

Rispettate inoltre le normative particolari eventualmente vigenti in alcune aree specifiche e spegnete sempre il telefono cellulare se l'uso di telefoni cellulari è proibito, se il telefono è causa di interferenze o se si possono verificare situazioni pericolose.

#### ⚠ Avvertenza

I telefoni cellulari influiscono sull'ambiente circostante. Per questa ragione sono state approntate regole di sicurezza con le quali dovrete familiarizzare prima di usare il telefono.



### Bluetooth

Il portale del telefono è certificato dal Bluetooth Special Interest Group (SIG).



Ulteriori informazioni sulle specifiche sono reperibili in Internet all'indirizzo <http://www.bluetooth.com>

## Comandi telefono

Comandi sul sistema Infotainment o sul piantone dello sterzo:

-  **TEL**  
- oppure -
- **TEL**  
- oppure -
-  **TELEFONO** sulla schermata della Home Page   
(NAVI 50 IntelliLink)  
- oppure -  
• **TELEFONO** nella schermata del menu principale (NAVI 80 IntelliLink)  
Selezionare **Telefono** per aprire il menu.

Comandi sul piantone dello sterzo:

-  ,  : Per accettare una chiamata, terminare/rifiutare una chiamata.

- oppure -

- **MODE/OK**: Per prendere la chiamata, terminare/rifiutare la chiamata, confermare un'azione.
-  : Attiva/disattiva il riconoscimento vocale.



In base al sistema Infotainment, alcune caratteristiche del sistema vivavoce possono anche essere gestite mediante riconoscimento vocale  206.

## Funzionamento del display

### Radio 15 USB

- Per spostarsi in alto/in basso nel display: Ruotare **OK**.
- Per confermare azioni: Premere **OK**.
- Per annullare azioni (e ritornare al menu precedente): Premere .





### NAVI 50 IntelliLink

Per accedere alla schermata del menu Telefono, selezionare  seguito da  **Telefono**.

Sono disponibili i seguenti sottomenu:

- **Rubrica**
- **Liste chiamate**
- **Componi**

Per cambiare tra i sottomenu, toccare  nell'angolo in alto a sinistra.

- Per spostarsi in alto/in basso nel display: Toccare  o .
- Per confermare azioni: Selezionate **OK**.
- Per annullare azioni (e ritornare al menu precedente/Home page): Toccare /.

Per ulteriori informazioni, consultare "Funzionamento del touchscreen"  143.

### NAVI 80 IntelliLink

Per accedere al menu "Telefono" dalla Home page, selezionare **MENU** seguito da  **Telefono**.

Sono disponibili i seguenti sottomenu:

- **Rubrica telefonica**
- **Registri chiamate**

- **Comporre un numero**
- **Segreteria telefonica**
- **Impostazioni**
- Per spostarsi in alto/in basso nel display: Toccare ↑ o ↓.
- Per annullare azioni (e ritornare al menu precedente): Toccare ←.
- Per aprire un menu di scelta rapida (ad es. per aggiungere contatti a un elenco di preferiti): Toccare +.

#### Avviso

È possibile accedere ai preferiti in qualunque momento premendo ★ sulla Home page.

Per ulteriori informazioni, consultare "Funzionamento del touchscreen" ⇨ 143.

#### Utilizzo dei tastierini sul display

##### Radio 15 USB

Per spostarsi all'interno dei tastierini numerici presenti sullo schermo del display e per inserire caratteri: Ruotare e premere **OK**.

Gli inserimenti possono essere corretti durante l'immissione con il carattere del tastierino ←.

Premere → per smettere di usare il tastierino e ritornare alla schermata precedente.

##### NAVI 50 IntelliLink, NAVI 80 IntelliLink

Per spostarsi o immettere caratteri nel tastierino numerico, selezionare toccando lo schermo del display.

Gli inserimenti possono essere corretti durante l'immissione con il carattere del tastierino ✕.

In base alla versione, toccare ← per smettere di usare il tastierino e ritornare alla schermata precedente.

Per ulteriori informazioni, consultare "Funzionamento del touchscreen" ⇨ 143.

#### Connessione

Un telefono cellulare deve essere collegato al sistema vivavoce per controllare le sue funzioni mediante il sistema Infotainment.

Non è possibile stabilire una connessione tra telefono e sistema se prima il telefono non è stato abbinato. Consultare la sezione **Connessione Bluetooth** (⇨ 211) per l'abbinamento di un telefono cellulare al sistema vivavoce via Bluetooth.

Quando il quadro è acceso, il sistema vivavoce ricerca telefoni accoppiati nelle vicinanze. **Bluetooth** deve essere azionato sul telefono cellulare perché il telefono venga riconosciuto dal sistema vivavoce. La ricerca continua fino a quando non si trova un telefono abbinato. Un messaggio sul display indica che il telefono è collegato.

#### Avviso

Quando è attivo un collegamento Bluetooth, l'uso dell'impianto vivavoce scaricherà più rapidamente la batteria del telefono.

#### Connessione automatica

Perché il vostro telefono si colleghi automaticamente quando il sistema viene azionato, potrebbe essere necessario azionare la funzione di

collegamento automatico **Bluetooth** sul vostro cellulare: consultare le istruzioni d'uso del telefono cellulare.

### Avviso

In base al Sistema Infotainment, quando ci si ricollega a un telefono abbinato, o quando due telefoni abbinati si trovano nel raggio d'azione di un sistema vivavoce, il telefono principale (se impostato) o l'ultimo telefono collegato si collega automaticamente, anche se si trova fuori dal veicolo, ma sempre nel raggio d'azione del sistema vivavoce.

Durante il collegamento automatico, se una chiamata è già in corso, la conversazione passerà automaticamente al microfono e agli altoparlanti del veicolo.

Se non riesce il collegamento:

- controllate che il telefono sia acceso
- controllate che la batteria del telefono non sia scarica
- controllate se il telefono è già stato abbinato

La funzione Bluetooth del telefono cellulare e del sistema vivavoce deve essere attiva e il telefono cellulare deve essere configurato per accettare la richiesta di connessione del sistema.



### Connessione manuale

#### Radio 15 USB

Per cambiare il telefono collegato al sistema vivavoce, premere **TEL** e selezionare il menu **Seleziona dispositivo**. L'elenco dei dispositivi mostra i telefoni già abbinati.

Selezionare il telefono desiderato dalla lista e confermare premendo **OK**. Un messaggio sul display confermerà il collegamento del telefono.

#### NAVI 50 IntelliLink

Per cambiare il telefono collegato al sistema viva voce del telefono, toccare  seguito da  **Impostazioni** poi **Connettività** (o selezionare **Telefono** dalla pagina iniziale).

Poi selezionare **Visualizza elenco dei dispositivi Bluetooth**. L'elenco dei dispositivi mostra i telefoni già abbinati.

Selezionare il telefono desiderato dall'elenco e confermare toccando **OK**. In base alla versione,  appare insieme al telefono selezionato, per indicare la connessione.

#### NAVI 80 IntelliLink

Per cambiare il telefono collegato al sistema vivavoce del telefono, dalla Home page toccare **MENU** poi  **Telefono** seguito da **Impostazioni**.

Poi selezionare **Gestione dei dispositivi**. L'elenco dei dispositivi mostra i telefoni già abbinati. Selezionare il telefono desiderato dalla lista.

### Scollegamento di un telefono

Se il telefono cellulare è disattivato, il telefono viene scollegato automaticamente dal sistema vivavoce.

Durante lo scollegamento, se una chiamata è già in corso, la conversazione passerà automaticamente al telefono cellulare.



#### Radio 15 USB

Per scollegare un telefono dal sistema Infotainment, premere **TEL** (o **SETUP**) e selezionare



**Collegamento Bluetooth.** Selezionare il dispositivo desiderato dalla lista dei dispositivi, quindi selezionare **Staccare apparecchio** ruotando e premendo **OK**. Un messaggio sul display confermerà lo scollegamento del telefono.

### NAVI 50 IntelliLink

In base alla versione, per scollegare un telefono dal sistema Infotainment, toccare  seguito da  **Impostazioni** poi **Connettività** (o selezionare  **Telefono** dalla pagina iniziale).

Poi selezionare **Visualizza elenco dei dispositivi Bluetooth**. Per disconnettere il telefono correntemente connesso, selezionarlo sulla lista visualizzata;  appare di fianco al telefono per confermare la disconnessione.

### NAVI 80 IntelliLink

Per scollegare un telefono dal sistema Infotainment, dalla Home page toccare **MENU** poi  **Telefono** seguito da **Impostazioni**.

Poi selezionare **Gestione dei dispositivi**. Selezionare il telefono collegato nell'elenco visualizzato da scollegare.

### Definizione del telefono principale

#### Radio 15 USB

Il telefono principale è l'ultimo telefono collegato.

Quando l'accensione è attivata il sistema vivavoce ricerca prima il telefono principale accoppiato. La ricerca continua fino a quando non si trova un telefono abbinato.

### Connessione Bluetooth

Bluetooth è uno standard radio per la connessione wireless, per esempio di un telefono ad altri dispositivi.

Si possono trasferire informazioni come una lista di contatti e liste chiamate del telefono. A seconda del modello di telefono, la funzionalità può essere limitata.

### Prerequisiti

I prerequisiti seguenti devono essere soddisfatti al fine di controllare un telefono cellulare abilitato Bluetooth mediante il sistema Infotainment:

- La funzione Bluetooth del sistema Infotainment deve essere attivata.
- La funzione bluetooth del telefono cellulare abilitato deve essere attivata (vedere le istruzioni di funzionamento del telefono cellulare).
- In base al telefono cellulare può essere necessario impostare il dispositivo su "visibile" (vedi istruzioni di funzionamento del telefono cellulare).
- Il telefono cellulare deve essere accoppiato e collegato al sistema Infotainment.

### Attivazione della funzione bluetooth del sistema Infotainment

#### Radio 15 USB

Per abilitare il sistema Infotainment in modo che riconosca e azioni un telefono cellulare abilitato bluetooth, la funzione relativa deve essere prima attivata. La disattivazione della funzione non è necessaria.

Premere **TEL** e selezionare **Bluetooth** ruotando e premendo **OK**. Selezionare **ACCESO** o **SPENTO** e confermare premendo la manopola.

#### NAVI 50 IntelliLink

Toccare  seguito da  **Impostazioni**.

Selezionare **Connettività** per visualizzare le opzioni seguenti:

- **Visualizza elenco dei dispositivi Bluetooth**
- **Ricerca dispositivo Bluetooth**
- **Autorizzazione dispositivo esterno**

- **Cambio del codice**
- **Smartphone**

Disponibile in base alla versione. Per aiuto sull'attivazione e l'utilizzo dei comandi vocali - vedere "Riconoscimento vocale" ⇨ 204.

Quando è visualizzata la schermata **Connettività**, è possibile abbinare i dispositivi con Bluetooth attivato al sistema Infotainment.

#### NAVI 80 IntelliLink

Per accedere al menu di impostazione del telefono dalla Home page, toccare **MENU**, poi  **Telefono**, seguito da **Impostazioni**.

Sono visualizzate le seguenti opzioni:

- **Gestione dei dispositivi**
- **Livelli sonori**
- **Segreteria telefonica**
- **Attivazione del Bluetooth**
- **Download automatico dei dati del telefono** (attivazione/disattivazione)

Selezionare **Attivazione Bluetooth** per selezionare anche la casella . Ora è possibile abbinare i dispositivi con Bluetooth attivato al sistema Infotainment.

Vedere (NAVI 80 IntelliLink) "Impostazioni telefono" nella sezione "Funzionamento" per altre informazioni ⇨ 215.

### Abbinamento di un telefono cellulare a un sistema vivavoce

Per poter utilizzare un sistema vivavoce, è necessario stabilire una connessione tra il telefono cellulare e il sistema via **Bluetooth**, ossia il telefono cellulare deve essere abbinato al veicolo prima di poter essere utilizzato. A tale scopo il telefono cellulare deve supportare il Bluetooth. Consultare le istruzioni per l'uso del telefono cellulare.

Per stabilire una connessione Bluetooth, sul telefono cellulare devono essere attivati sia il sistema vivavoce sia la funzione Bluetooth.

**Avviso**

Se un altro telefono è collegato automaticamente durante una nuova procedura di accoppiamento, verrà scollegato automaticamente per consentire la prosecuzione della nuova procedura di accoppiamento.

L'abbinamento consente al sistema vivavoce di riconoscere e memorizzare un telefono cellulare nella lista dei dispositivi. È possibile abbinare e memorizzare fino a cinque telefoni cellulari nell'elenco dispositivi, ma è possibile collegarne solo uno per volta.

**Avviso**

In base alla versione di NAVI 50 IntelliLink, è possibile abbinare un massimo di otto telefoni cellulari.

Quando un abbinamento è completato, verrà visualizzato un messaggio con il nome del telefono abbinato sul display del sistema Infotainment e il telefono verrà collegato automaticamente al sistema vivavoce. Il telefono cellulare può ora essere fatto funzionare con i comandi del sistema Infotainment.

**Avviso**

Quando è attivo un collegamento Bluetooth, l'uso dell'impianto viva-voce scaricherà più rapidamente la batteria del telefono.

**Radio 15 USB**

Per accoppiare un telefono al sistema vivavoce, premere **TEL** e selezionare **Accoppia dispositivo** ruotando e premendo **OK**. Viene visualizzata la schermata **Pronto all'accoppiamento**.

Sul telefono cellulare, cercare gli apparecchi bluetooth vicini al dispositivo.

Selezionare **My Radio** (ossia il nome del sistema vivavoce) dall'elenco del telefono cellulare, poi digitare il codice di abbinamento visualizzato sullo schermo del sistema Infotainment con la tastiera del telefono cellulare.

Se l'accoppiamento non riesce, il sistema ritorna al menu precedente e viene visualizzato un messaggio corrispondente. Ripetere la procedura se necessario.

**NAVI 50 IntelliLink**

Toccare  seguito da  **Impostazioni**.

Selezionare **Connettività** poi **Ricerca dispositivo Bluetooth** o **Autorizzazione dispositivo esterno**.

In alternativa, con il menu **Telefono** attivo, toccare .

Sul telefono cellulare, cercare gli apparecchi bluetooth vicini al dispositivo.

Selezionare il nome del sistema vivavoce (ad es. **MEDIA-NAV**) dall'elenco del telefono cellulare (se richiesto), poi digitare il codice di abbinamento visualizzato sullo schermo del sistema Infotainment con la tastiera del telefono cellulare.

**Avviso**

Il codice di abbinamento è visualizzabile sul display del Sistema Infotainment solo per un intervallo limitato.

Il codice di abbinamento predefinito è **0000**. Per cambiare questo codice di abbinamento prima di avviare la

procedura di abbinamento, selezionare **Cambio del codice** per aggiornare.

Se l'abbinamento non riesce, ripetere la procedura all'occorrenza.

### NAVI 80 IntelliLink

Per accedere al menu di impostazione del telefono dalla Home page, toccare **MENU**, poi **Telefono**, seguito da **Impostazioni**.

Selezionare **Gestione dei dispositivi** dell'elenco di opzioni. Sul display appare un messaggio che vi chiede se desiderate impostare una connessione Bluetooth tra il vostro dispositivo e il sistema Infotainment. Selezionare **Sì** per continuare. Il sistema Infotainment avvia una ricerca dei dispositivi Bluetooth nelle vicinanze e visualizza un elenco di dispositivi.

Selezionare il dispositivo dall'elenco visualizzato. In base al modello di telefono, confermare la richiesta di abbinamento o inserire il codice di abbinamento sul tastierino del telefono cellulare per abbinarlo al sistema Infotainment.

Per abbinare altri dispositivi, dalla schermata **Gestione dispositivi**, toccare **+** per aprire un menu di scelta rapida e selezionare **Aggiungi** per abbinare altri dispositivi con la stessa modalità.

Se l'abbinamento non riesce, ripetere la procedura all'occorrenza.

### Eliminazione dell'abbinamento di un telefono cellulare da un sistema vivavoce

Se l'elenco dei telefoni abbinati è pieno, è possibile abbinare un nuovo telefono solo se si elimina l'abbinamento di uno di quelli esistenti.

#### Avviso

Eliminando l'abbinamento di un telefono si cancellano tutti i contatti scaricati e la cronologia delle chiamate dalla rubrica del telefono vivavoce.

### Radio 15 USB

Per disaccoppiare, cioè per cancellare un telefono dalla memoria del sistema vivavoce, premere **TEL** e selezionare **Cancella dispositivo**.

Selezionare il telefono desiderato dall'elenco dispositivi e premere **OK** per confermare la cancellazione quando si riceve il comando.

### NAVI 50 IntelliLink

Per eliminare un abbinamento, ovvero per eliminare un telefono dalla memoria del sistema del telefono viva voce, toccare **☰** seguito da **Impostazioni** sullo schermo del display.

Selezionare **Connettività** poi **Visualizza elenco dei dispositivi Bluetooth**.

Selezionare il telefono desiderato dall'elenco dei dispositivi, poi toccare **☰** per eliminare il dispositivo. Se necessario, eliminare tutti i dispositivi nell'elenco selezionando **Opzioni** seguito da **Elimina tutti**. Confermare toccando **OK**.

### NAVI 80 IntelliLink

Per eliminare un abbinamento, cioè per cancellare un telefono dalla memoria del sistema vivavoce, accedere alla schermata **Gestione dei dispositivi**.

Dalla Home page, toccare **MENU** seguito da **Telefono**, quindi **Impostazioni**.

Selezionare **Gestione dei dispositivi**, poi toccare **+** per aprire un menu di scelta rapida, selezionare **Elimina** e rimuovere il dispositivo selezionato dall'elenco.

## Chiamata di emergenza

### ⚠ Avvertenza

Non terminare la chiamata finché ciò non viene richiesto dalla centrale operativa.

## NAVI 50 IntelliLink

Per visualizzare il numero d'emergenza per la posizione corrente, toccare **🏠** seguito da **MAP** (disponibile in base alla versione).

Selezionare **Opzioni** poi **Dove mi trovo?**.

Quando viene visualizzata la schermata **Dove mi trovo?**, toccare **Opzioni** seguito da **Informazioni sul paese**: Il numero di emergenza (ad es. 112) è visualizzato sul display.

## Funzionamento

### Introduzione

Quando è stato creato un collegamento Bluetooth tra il cellulare e il sistema vivavoce, alcune funzioni del telefono possono essere controllate mediante i comandi del sistema Infotainment o a display.

E' quindi possibile, ad es. importare i contatti e i numeri telefonici memorizzati nel telefono nel sistema vivavoce.

### Avviso

La memoria del Sistema Infotainment è limitata e alcuni contatti potrebbero non essere scaricati dal telefono cellulare.

I contatti salvati sulla carta SIM del proprio telefono non sono visibili. Sono visibili solo i contatti salvati direttamente sul telefono.

Dopo il collegamento i dati del telefono cellulare vengono trasmessi al sistema vivavoce. La trasmissione può richiedere un certo tempo a seconda del modello di telefono. Durante questo periodo, il funzionamento del telefono cellulare tramite il sistema Infotainment è possibile soltanto in misura limitata.

### Avviso

Non tutti i cellulari supportano le funzioni dell'impianto vivavoce. Pertanto sono possibili funzioni diverse da quelle descritte.

## Menu telefono

Per visualizzare il menu **Telefono**:

- premere **TEL**
  - oppure -
- premere **TEL**
  - oppure -
- toccare **🏠** seguito da **Telefono** (NAVI 50 IntelliLink)
  - dalla Home page, toccare **MENU** seguito da **Telefono** (NAVI 80 IntelliLink)

## Controllo del volume

### Radio 15 USB

Durante una chiamata, ruotare  $\odot$  o premere  $\leftarrow$  o  $\rightarrow$  (sui comandi piantone sterzo) per modificare il volume della chiamata.

### NAVI 50 IntelliLink

Durante una chiamata, premere  $\leftarrow$  o  $\rightarrow$  con i comandi del piantone sterzo per modificare il volume della chiamata.

### NAVI 80 IntelliLink

Durante la chiamata, ruotare  $\odot$  sull'unità Infotainment per cambiare il volume della chiamata.

In alternativa (con i comandi sul piantone dello sterzo), premere  $\leftarrow$  o  $\rightarrow$ .

## Composizione di un numero di telefono

Sono disponibili varie possibilità per comporre i numeri telefonici, compresa la chiamata a un contatto della rubrica o da un registro chiamate. È possibile comporre i numeri anche manualmente.

## Immissione manuale di un numero

### Radio 15 USB

Con il menu **Telefono** visualizzato, selezionare **Componi** dall'elenco.

Immettere il numero desiderato usando il tastierino numerico ( $\rightarrow$  207) e selezionare  $\rightarrow$  per avviare la composizione.

Per ricomporre l'ultimo numero, tenere premuto **TEL**.

### NAVI 50 IntelliLink

Con il menu **Telefono** visualizzato, toccare  $\blacktriangledown$  nell'angolo in alto a sinistra e selezionare **Componi** dall'elenco.

Immettere il numero desiderato usando il tastierino numerico e selezionare  $\rightarrow$  per avviare la composizione.

Vedere (NAVI 50 IntelliLink) "Funzionamento delle tastiere nel display" nella sezione "Informazioni generali"  $\rightarrow$  207.

Gli inserimenti possono essere corretti durante l'immissione con il carattere del tastierino  $\times$ . Toccare e mantenere premuto  $\times$  per eliminare tutti i numeri contemporaneamente.

### NAVI 80 IntelliLink

Dalla Home page, selezionare **MENU**, quindi **Telefono** seguito da **Componi un numero**.

Immettere il numero desiderato usando il tastierino numerico e toccare **Chiama** per avviare la composizione.

Gli inserimenti possono essere corretti durante l'immissione con il carattere del tastierino  $\times$ .

## Rubrica telefonica

La rubrica telefonica contiene elenchi di contatti disponibili solo per l'utente corrente del veicolo. Per motivi di riservatezza, ogni elenco di contatti scaricato può essere visualizzato solo quando il telefono corrispondente è collegato.

### Radio 15 USB

Dopo aver abbinato il telefono cellulare al sistema Infotainment, la lista contatti nel cellulare viene scaricata nel sistema vivavoce.

Per comporre un numero della rubrica, con il menu **Telefono** visualizzato, selezionare **Rubrica** e selezionare il contatto desiderato dall'elenco alfabetico. Premere **OK** per iniziare a comporre il numero.

### NAVI 50 IntelliLink

Dopo aver abbinato il telefono cellulare al sistema Infotainment, la lista contatti nel cellulare viene scaricata nel sistema vivavoce.

Con il menu **Telefono** visualizzato, toccare **▼** nell'angolo in alto a sinistra e selezionare **Rubrica** dall'elenco.

Per comporre un numero dalla rubrica, selezionare il contatto desiderato dall'elenco.

In alternativa, selezionare **Cerca per nome**, poi inserire il nome del contatto desiderato utilizzando la tastiera.

Vedere (NAVI 50 IntelliLink) "Funzionamento delle tastiere nel display" nella sezione "Informazioni generali" ⇨ 207.

### NAVI 80 IntelliLink

Dopo aver abbinato il telefono cellulare al sistema Infotainment, la lista contatti nel cellulare viene scaricata nel sistema vivavoce.

#### Avviso

La condivisione dei dati deve essere autorizzata sul telefono. Consultare le istruzioni d'uso del cellulare o il provider di rete.

Anche la funzione "Download automatico dei dati del telefono" deve essere attivata nel menu delle impostazioni del telefono Infotainment.

Vedere (NAVI 80 IntelliLink) "Impostazioni telefono" di seguito.

Dalla Home page, toccare **MENU**, quindi **Telefono** seguito da **Rubrica**.

Per comporre un numero dalla rubrica, selezionare il contatto desiderato dall'elenco. Se un contatto ha più di un numero salvato, selezionare il numero appropriato quando richie-

sto. La chiamata verrà effettuata automaticamente una volta selezionato il contatto.

In alternativa selezionare **Trova**, poi inserire il nome del contatto desiderato utilizzando la tastiera.

Dopo l'abbinamento iniziale del telefono con il sistema Infotainment, è possibile aggiornare il sistema con gli ultimi contatti sul telefono cellulare.

Toccare **+** per aprire un menu a comparsa e selezionare **Aggiorna dati del telefono**. Se necessario, selezionare **Aiuto** dal menu di scelta rapida per l'assistenza.

Per aggiungere un contatto all'elenco dei preferiti, premere **+** e selezionare **Aggiungi un contatto alla pagina dei preferiti**.

#### Avviso

È possibile accedere ai preferiti in qualunque momento premendo **★** sulla Home page.

Per altre informazioni, vedere (NAVI 80 IntelliLink) "Preferiti" nella sezione "Introduzione" ⇨ 135.

## Registri chiamate

### Radio 15 USB

Per comporre un numero dalle liste della cronologia chiamate (ad es. numeri composti, chiamate ricevute, chiamate perse), selezionare l'opzione in questione, ad es. **Numeri composti** (chiamate recenti) dal menu **Lista chiamate**. Selezionare il contatto desiderato e premere **OK** per avviare il processo di composizione.

### NAVI 50 IntelliLink

Dopo aver connesso il telefono cellulare al sistema Infotainment, gli elenchi dei numeri composti, delle chiamate ricevute e delle chiamate perse nel telefono cellulare sono trasferiti automaticamente al sistema del telefono viva voce.

Con il menu **☎ Telefono** visualizzato, toccare ▼ nell'angolo in alto a sinistra e selezionare **Liste chiamate** dall'elenco.

Per comporre un numero dalle liste della cronologia chiamate, selezionare tra le opzioni seguenti sul display:

- **☎ Tutto**: Visualizza l'elenco di tutte le chiamate negli elenchi sotto.
- **☎**: Numeri composti.
- **☎**: Chiamate ricevute.
- **☎**: Chiamate perse.

### Avviso

Il numero di chiamate perse è mostrato insieme al simbolo.

Le chiamati più recenti sono visualizzate in alto. Selezionare il contatto desiderato dall'elenco scelto per avviare il processo di composizione.

### NAVI 80 IntelliLink

Dopo aver connesso il telefono cellulare al sistema Infotainment, gli elenchi dei numeri composti, delle chiamate ricevute e delle chiamate perse nel telefono cellulare sono trasferiti automaticamente al sistema del telefono viva voce.

### Avviso

La condivisione dei dati deve essere autorizzata sul telefono. Consultare le istruzioni d'uso del cellulare o il provider di rete.

Anche la funzione "Download automatico dei dati del telefono" deve essere attivata nel menu delle impostazioni del telefono Infotainment. Vedere (NAVI 80 IntelliLink) "Impostazioni telefono" di seguito.

Dalla Home page toccare **MENU**, quindi **☎ Telefono** seguito da **Registri chiamate**.

Per comporre un numero dalle liste della cronologia chiamate, selezionare tra le opzioni seguenti sul display:

- **Tutto**: Visualizza l'elenco di tutte le chiamate negli elenchi sotto.
- **☎**: Chiamate ricevute.
- **☎**: Chiamate perse.
- **☎**: Numeri composti.

Le chiamati più recenti sono visualizzate in alto. In alternativa, toccare ↑ o ↓ per spostarsi in alto/in basso nel display.



Selezionare il contatto desiderato dall'elenco delle chiamate scelto per avviare il processo di composizione.

#### Avviso

Se necessario, toccare **+** (per aprire un menu di scelta rapida) e selezionare **Aggiorna dati del telefono** per aggiornare le liste delle chiamate.

### Segreteria telefonica

#### Radio 15 USB

Per ascoltare i messaggi della segreteria del telefono cellulare mediante il sistema Infotainment mentre il telefono è collegato, selezionare il menu **Segreteria telefonica**.

#### NAVI 80 IntelliLink



Per ascoltare i messaggi della segreteria del telefono cellulare attraverso il sistema Infotainment mentre il telefono è connesso, dalla Home page toccare **MENU**, poi **Telefono** seguito da **Segreteria telefonica**. Il sistema chiamerà la segreteria telefonica impostata.

Se la segreteria telefonica non è configurata si apre la schermata di configurazione. Inserire il numero sul tastierino numerico e confermare.



### Ricevere chiamate

#### Radio 15 USB

Per accettare la chiamata, a seconda della configurazione del veicolo:

- Premere brevemente  (sui comandi del piantone dello sterzo).
- Selezionare l'icona  nel display (ruotando e premendo **OK**).

Per rifiutare la chiamata, a seconda della configurazione del veicolo:

- Premere e tenere premuto  (sui comandi del piantone dello sterzo).
- Selezionare l'icona  nel display (ruotando e premendo la manopola **OK**).

Quando si riceve una chiamata, è possibile che il numero del chiamante sia visualizzato sullo schermo del display del sistema Infotainment. Se il numero è memorizzato nella memo-

ria di sistema, viene invece visualizzato il nome. Se non è possibile visualizzare il numero, compare il messaggio **Numero privato**.

#### NAVI 50 IntelliLink

Per accettare la chiamata:

- Toccare **Accetto/Consenso**.
- Premere brevemente  (sui comandi del piantone dello sterzo).

Per rifiutare la chiamata:

- Toccare **Rifiuto/Respinta**.
- Premere e tenere premuto  (sui comandi del piantone dello sterzo).

Quando si riceve una chiamata, è possibile che il numero del chiamante sia visualizzato sullo schermo del display del sistema Infotainment. Se il numero è memorizzato nella memoria di sistema, viene invece visualizzato il nome. Se non è possibile visualizzare il numero, compare il messaggio **Sconosciuto/Numero sconosciuto**.

**NAVI 80 IntelliLink**

Per accettare la chiamata:

- Toccare **Rispondi**.
- Premere brevemente  (sui comandi del piantone dello sterzo).

Per rifiutare la chiamata:

- Toccare **Rifiuta**.
- Premere e tenere premuto  (sui comandi del piantone dello sterzo).

Quando si riceve una chiamata, è possibile che il numero del chiamante sia visualizzato sullo schermo del display del sistema Infotainment. Se il numero è memorizzato nella memoria di sistema, viene invece visualizzato il nome. Se non è possibile visualizzare il numero, compare il messaggio **Nessun ID chiamante**.

**Funzioni durante una telefonata****Radio 15 USB**

Oltre al controllo del volume varie funzioni sono disponibili durante una chiamata, tra le quali:



- Passare la chiamata al telefono cellulare.
- Accedere al tastierino.
- Terminare la chiamata.

Ruotare e premere **OK** per selezionare e confermare.

Passare la chiamata dal sistema viva-voce al telefono cellulare selezionando la voce cellulare nel display. Alcuni telefoni cellulari possono scollegarsi dal sistema telefono vivavoce durante il passaggio a questa modalità.







È possibile anche inserire un numero sul tastierino numerico ( 207) ad esempio per utilizzare un servizio vocale come la segreteria telefonica. Selezionare la voce del display **#123** per accedere al tastierino numerico. Consultare "**Segreteria telefonica**" per ulteriori informazioni.

Per terminare la chiamata, a seconda della configurazione del veicolo:

- Premere brevemente .
- Premere **TEL**.
- Selezionare l'icona  nel display.

**NAVI 50 IntelliLink**

Oltre al controllo del volume varie funzioni sono disponibili durante una chiamata, tra le quali:

- : Terminare la chiamata.
- : Spegnere il microfono del veicolo.
- : Accendere il microfono del veicolo.
- : Trasferire la conversazione al telefono cellulare.
- : Trasferire la conversazione al microfono del veicolo e agli altoparlanti.
- : Tornare alla schermata precedente (ad es. navigazione o Home page).

### NAVI 80 IntelliLink

Oltre al controllo del volume varie funzioni sono disponibili durante una chiamata, tra le quali:

- Mettere in attesa una chiamata: Toccare **+** (per aprire un menu di scelta rapida) poi selezionare **In attesa**. Toccare **Continua** per riprendere la chiamata.
- Trasferire la conversazione al telefono cellulare: Toccare **+** (per aprire un menu di scelta rapida) poi selezionare **Telefono**.  
In alcuni casi il telefono può essere scollegato dal sistema Infotainment durante un trasferimento di chiamata.
- Terminare la chiamata: Toccare **Termina la chiamata**.
- Tornare al menu precedente: Toccare **←**.

### Impostazioni del telefono

#### NAVI 50 IntelliLink

##### Ripristinare le impostazioni di default del telefono

Per accedere al menu impostazioni in qualsiasi momento, toccare **☰** seguito da **⚙️** **IMPOSTAZIONI**.

Selezionare **Sistema** seguito da **Impostazioni di fabbrica** poi **Telefono** per ripristinare le impostazioni del telefono ai loro valori predefiniti. Confermare toccando **OK**.

##### Versione del software display

Per accedere al menu impostazioni in qualsiasi momento, toccare **☰** seguito da **⚙️** **IMPOSTAZIONI**.

Selezionare **Sistema** seguito da **Versione del sistema** per visualizzare la versione del software.

#### NAVI 80 IntelliLink

Dalla Home page, toccare **MENU** seguito da **☰** **Telefono**, quindi **Impostazioni**.

Selezionare tra le seguenti opzioni:

- **Gestione dei dispositivi:**  
Vedere (NAVI 80 IntelliLink) "Abbinamento di un telefono cellulare" nella sezione "Connessione Bluetooth" ⇨ 211.
- **Livelli sonori:**  
Per impostare il volume e la suoneria della chiamata del sistema viva voce del telefono.
- **Segreteria telefonica:**  
Vedere (NAVI 80 IntelliLink) "Segreteria telefonica" sopra.
- **Attivazione del Bluetooth:**  
Vedere (NAVI 80 IntelliLink) "Attivazione del Bluetooth" nella sezione "Connessione Bluetooth" ⇨ 211.
- **Download automatico dei dati del telefono:**  
Selezionare questa opzione per selezionare anche la casella .  
Quando si abbinava e/o si collega il telefono cellulare al sistema Infotainment, l'elenco dei contatti e

l'elenco delle chiamate nel telefono cellulare può essere scaricato nel sistema viva voce del telefono.

Anche la condivisione dei dati deve essere autorizzata sul telefono. Consultate il manuale d'uso del vostro telefono cellulare o il vostro provider di rete.

## Telefoni cellulari e apparecchiature radio CB

### Istruzioni di installazione e linee guida operative

Quando si installa e si utilizza un telefono cellulare, è necessario rispettare le istruzioni di installazione specifiche del veicolo e le linee guida operative del costruttore del telefono cellulare e dell'impianto vivavoce. In caso contrario, l'omologazione del veicolo potrebbe essere invalidata (Direttiva UE 95/54/CE).

Suggerimenti per un funzionamento senza problemi:

- antenna esterna installata professionalmente per ottenere la massima portata possibile
- potenza di trasmissione massima dieci Watt
- montaggio del telefono in un punto adatto; considerare la Nota nel Capitolo del Manuale di uso e manutenzione **Sistema airbag**.

Richiedere assistenza per identificare le posizioni di montaggio predeterminate per l'antenna esterna o i supporti di altri dispositivi; informarsi inoltre sulle modalità di utilizzo di dispositivi con una potenza di trasmissione superiore a dieci Watt.

L'uso di un dispositivo vivavoce senza antenna esterna e che utilizza gli standard di telefonia mobile GSM 900/1800/1900 e UMTS è consentito solo se la potenza di trasmissione massima del telefono cellulare non supera i due Watt per il GSM 900, o un Watt per gli altri tipi.

Per motivi di sicurezza, non utilizzare il telefono durante la guida. Anche l'uso di un sistema vivavoce può rappresentare una distrazione durante la guida.

### Avvertenza

Le apparecchiature radio e i telefoni cellulari non conformi con gli standard di telefonia mobile sopra elencati si devono utilizzare solamente con un'antenna posta al di fuori del veicolo.

### Attenzione

Quando utilizzati all'interno del veicolo senza un'antenna esterna, i telefoni mobili e gli impianti radio possono provocare guasti nell'elettronica del veicolo, a meno che non vengano rispettate le normative sopra descritte.

## Climatizzatore

<b>Sistemi di climatizzazione</b> .....	<b>223</b>
Sistema di riscaldamento e di ventilazione .....	223
Sistema di climatizzazione .....	224
Sistema di climatizzazione elettronico .....	225
Impianto di riscaldamento posteriore .....	228
Climatizzatore posteriore .....	231
Riscaldatore ausiliario .....	231
<b>Bocchette di ventilazione</b> .....	<b>238</b>
Bocchette di ventilazione orientabili .....	238
Bocchette di ventilazione fisse .....	239
Raffreddamento del vano portaoggetti .....	239
<b>Manutenzione</b> .....	<b>239</b>
Presenza dell'aria .....	239
Funzionamento regolare del climatizzatore .....	240

## Sistemi di climatizzazione

### Sistema di riscaldamento e di ventilazione



Comandi per:

- temperatura
- velocità della ventola
- distribuzione dell'aria
- sbrinamento e disappannamento

Lunotto termico  ⇨ 45.

Sedili riscaldati  ⇨ 55.

## Temperatura



rosso : caldo

blu : freddo

Il riscaldamento entra in piena efficienza solo quando il motore raggiunge la temperatura di esercizio.





## Velocità della ventola



Regolare il flusso dell'aria selezionando la velocità della ventola desiderata.

### Distribuzione dell'aria





-  : altezza testa
-  : altezza testa e vano piedi
-  : vano piedi
-  : parabrezza, finestrini anteriori e vano piedi
-  : parabrezza e finestrini anteriori



Sono possibili anche regolazioni intermedie.

### Sbrinamento e disappannamento dei cristalli



- Accendere il raffreddamento **A/C**, se disponibile.
- Impostare il comando della temperatura al livello più caldo.
- Regolare la velocità della ventola al livello massimo.
- Portare il comando di distribuzione dell'aria su .
- Inserire il lunotto termico .
- Aprire opportunamente le bocchette laterali dell'aria e orientarle verso i finestrini delle portiere.
- Per riscaldare allo stesso tempo anche il vano piedi, portare il comando di distribuzione dell'aria su .

#### Avviso

Se  viene premuto mentre il motore è acceso, verrà impedito un Autostop fino a quando il pulsante  non viene premuto di nuovo.

Se viene premuto il pulsante  mentre il motore è acceso in Auto-stop, il motore si riavvierà automaticamente.

Sistema Start-stop ⇨ 245.

### Sistema di climatizzazione

#### Raffreddamento (A/C)



Premere **A/C** per inserire il raffreddamento. Il LED del pulsante si illumina per indicare l'attivazione. Il raffreddamento funziona solamente con il motore acceso e la ventola di controllo del climatizzatore inserita.

Premere il pulsante **A/C** per disinnescire il raffreddamento.

Il climatizzatore raffresca l'aria e la deumidifica (asciuga) quando le temperature esterne sono poco al di sopra del punto di congelamento. Ciò può provocare la formazione di condensa, che gocciolerà da sotto il veicolo.

Se raffreddamento o deumidificazione non servono, spegnere il sistema di raffreddamento per risparmiare carburante.

**Avviso**

Se il climatizzatore è regolato nella posizione di massimo raffreddamento mentre la temperatura ambiente è alta, è possibile che l'Autostop venga impedito fino a quando non viene raggiunta la temperatura desiderata nell'abitacolo.

Se il climatizzatore viene impostato nella posizione di raffreddamento massimo mentre il motore è in Autostop, il motore potrebbe riavviarsi automaticamente.

Sistema Start-stop ⇨ 245.

**Sistema di ricircolo dell'aria**



Premere  per attivare il ricircolo dell'aria. Il LED del pulsante si illumina per indicare l'attivazione.

Premere di nuovo  per disattivare il ricircolo dell'aria.

**⚠ Avvertenza**



In modalità di ricircolo, lo scambio d'aria con l'esterno risulta ridotto. Utilizzando tale modalità senza allo stesso tempo raffreddare l'aria, l'umidità nell'abitacolo aumenta, facendo appannare i finestrini. Inoltre la qualità dell'aria nell'abitacolo si deteriora, e potrebbe provocare sonnolenza agli occupanti.

**Sistema di climatizzazione elettronico**



Comandi per:

- temperatura
- distribuzione dell'aria (↺ o ↻) e selezione menu
- velocità della ventola 

- AUTO** : modalità automatica
-  : ricircolo dell'aria
-  : sbrinamento e disappannamento
-  : lunotto termico, specchietti retrovisori esterni riscaldati
- A/C OFF** : spegnere l'aria condizionata

Lunotto termico  ⇨ 45.

Specchietti retrovisori esterni termici  ⇨ 42.

Sedili riscaldati  ⇨ 55.

La temperatura preselezionata viene gestita automaticamente. In modalità automatica, la velocità della ventola e la distribuzione dell'aria regolano automaticamente il flusso dell'aria.

Il sistema può essere regolato manualmente tramite i comandi della distribuzione e del flusso dell'aria.

Il sistema di climatizzazione elettronico è completamente operativo se il motore è in funzione.

Per un corretto funzionamento non coprire mai il sensore sul cruscotto.

### Modalità automatica



Impostazione di base per il massimo comfort:

- Premere **AUTO** (AUTO appare sul display).
- Impostare la temperatura desiderata (la temperatura appare sul display).
- Aprire tutte le bocchette dell'aria.

Durante la modalità automatica, le impostazioni per la velocità ventole, la distribuzione dell'aria, l'aria condizionata e il ricircolo vengono regolate automaticamente dal sistema e non appaiono sul display.

### Preselezione della temperatura



Le temperature possono essere impostate sul valore desiderato con i due pulsanti sotto il display.

Per motivi legati al benessere personale, variare la temperatura di poco per volta.

rosso : caldo  
blu : freddo

Il riscaldamento entra in piena efficienza solo quando il motore raggiunge la temperatura di esercizio.

Se la temperatura minima è impostata su 15 °C, il climatizzatore elettronico funziona raffreddando al massimo delle sue possibilità.

Se la temperatura massima è impostata su 27 °C, il climatizzatore elettronico funziona riscaldando al massimo delle sue possibilità.

### Avviso

Se è necessario ridurre la temperatura per motivi di climatizzazione, è possibile inibire un Autostop o il motore si riavvia automaticamente all'inserimento della funzione di raffreddamento.

Sistema Start-stop ⇨ 245.

### Velocità della ventola



La velocità delle ventole può essere aumentata o diminuita con i pulsanti .

La velocità selezionata per la ventola è indicata sul display con .

Spegnendo la ventola, si disattiva anche il climatizzatore.

Per tornare in modalità automatica: Premere **AUTO**.



## Sbrinamento e disappannamento dei cristalli



Premere . Il LED si illumina.

La temperatura e la distribuzione dell'aria vengono impostate automaticamente, l'aria condizionata si accende e la ventola funziona ad alta velocità.

Anche il lunotto termico e gli specchietti retrovisori esterni riscaldati si accendono automaticamente.

Premere per spegnere senza disattivare lo sbrinamento / disappannamento dei finestrini. Si può ridurre anche la velocità della ventola.

Per tornare alla modalità automatica: premere o **AUTO**.

## Aviso

Se viene premuto mentre il motore è acceso, verrà impedito un Autostop fino a quando il pulsante non viene premuto di nuovo.

Se viene premuto il pulsante mentre il motore è acceso in Autostop, il motore si riavvierà automaticamente.

Sistema Start-stop ⇨ 245.

## Distribuzione dell'aria



Premere ripetutamente o .

Le frecce sul display indicano le impostazioni della distribuzione dell'aria:

- : parabrezza e finestrini anteriori
- : parabrezza, finestrini anteriori e vano piedi
- : altezza testa
- : altezza testa e vano piedi
- : vano piedi

Per tornare alla modalità automatica, premere **AUTO**.

## Raffreddamento



Il climatizzatore raffredda e deumidifica (asciuga) se la temperatura esterna è poco al di sopra di un determinato valore. Ciò può provocare la formazione di condensa, che gocciolerà da sotto il veicolo.



Se non occorre raffreddare o deumidificare, premere **A/C OFF** per spegnere il sistema, così si risparmia carburante. **A/C OFF** appare sul display.

### Modalità manuale di ricircolo dell'aria



Premere  per accendere il ricircolo dell'aria.  appare sul display.

#### Avvertenza

In modalità di ricircolo, lo scambio d'aria con l'esterno risulta ridotto. Utilizzando tale modalità senza allo stesso tempo raffreddare l'aria, l'umidità nell'abitacolo aumenta, facendo appannare i finestrini. Inoltre la qualità dell'aria nell'abitacolo si deteriora, e potrebbe provocare sonnolenza agli occupanti.

Per tornare alla modalità automatica, premere  o **AUTO**.

### Impianto di riscaldamento posteriore



Se il motore viene spento, è possibile riscaldare il vano posteriore con il riscaldamento aggiuntivo attraverso le bocchette basse.

Programmandone i valori tramite il pannello di controllo, l'utente può regolare l'ora, il giorno e le impostazioni della temperatura.

Il riscaldamento si arresta se il livello del carburante del veicolo scende troppo.

Durante il funzionamento, il sistema è alimentato dalla batteria del veicolo. Per i viaggi di breve durata, verificare regolarmente la batteria del veicolo e ricaricarla se necessario.

#### **Avviso**

Se l'impianto di riscaldamento posteriore è attivato mentre il motore è acceso, il sistema Autostop verrà bloccato.

Per garantire prestazioni sufficienti, le bocchette basse nel vano dei passeggeri posteriori non devono essere ostruite.

#### Avvertenza

Non utilizzare il sistema durante il rifornimento, in presenza di polveri o vapori infiammabili oppure in spazi chiusi (ad es. garage).



### ⚠ Avvertenza

Se la spia d'emergenza si accende insieme ai segnalatori di emergenza, arrestare il veicolo e spegnere il motore il prima possibile. Evacuare il veicolo, sussiste il rischio di incendio.

## Timer



- 1 Display** : Visualizza preimpostazione, giorno della settimana o giorno preimpostato, ora corrente od ora preimpostata, temperatura,  $\nabla$  e  $\blacktriangleright$
- 2 Temperatura** : Seleziona la temperatura
- 3  $\blacktriangleright$**  : Aumenta i valori
- 4  $\blacktriangleleft$**  : Diminuisce i valori
- 5  $\text{||||}$**  : Seleziona le impostazioni del riscaldamento

- 6 P** : Seleziona i dati preimpostati
- 7  $\text{☉}$**  : Seleziona le impostazioni di ora e giorno della settimana

## Funzionamento

### Riscaldamento $\text{||||}$

Premere  $\text{||||}$ : verrà visualizzata la durata prefissata di riscaldamento, ad es. 30.

Per regolare temporaneamente il tempo di riscaldamento, regolare utilizzando  $\blacktriangleleft$  o  $\blacktriangleright$ . Il valore può essere impostato tra 10 e 120 minuti. A causa del consumo di energia elettrica, prendere nota della durata del riscaldamento.

Per disattivare premere  $\text{||||}$ .

Per modificare la durata di riscaldamento prefissata di default, accertarsi che il riscaldamento sia spento, premere e mantenere premuto  $\blacktriangleleft$  fino a quando il display lampeggia e regolare utilizzando  $\blacktriangleleft$  o  $\blacktriangleright$ .

### Programmazione P

Si possono programmare fino ad un massimo di tre orari di partenza prefissati in una giornata, o un orario di partenza prefissato su una settimana.

- Premere **P** una volta per selezionare il numero di memorizzazione **1**.
- Premere **P** due volte per selezionare il numero di memorizzazione **2**.
- Premere **P** tre volte per selezionare il numero di memorizzazione **3**.
- Premere di nuovo **P** per uscire dalla memoria di preimpostazione.

### Accendere il riscaldamento entro 24 ore

- Premere **P** per selezionare il numero di memorizzazione desiderato **1**, **2** o **3**.
- Premere brevemente ◀ o ▶. L'orario preimpostato lampeggia.

- Regolare l'orario preimpostato utilizzando ◀ o ▶.
- Premere **P** per confermare e uscire dalla memoria di preimpostazione.

### Avviare il riscaldamento per un massimo di sette giorni

- Premere **P** per selezionare il numero di memorizzazione desiderato **1**, **2** o **3**.
- Premere brevemente ◀ o ▶. L'orario preimpostato lampeggia.
- Regolare l'orario preimpostato utilizzando ◀ o ▶.
- Dopo 5 secondi il giorno preimpostato lampeggia.
- Regolare il giorno preimpostato utilizzando ◀ o ▶.
- L'orario e il giorno preimpostati risultano impostati non appena il display mostra l'ora corrente.

### Imposta ora e giorno della settimana ☺

In caso di scollegamento della batteria del veicolo o tensione insufficiente, l'unità deve essere resettata.

- Premere ☺ fino a quando l'ora lampeggia.
- Premere ◀ o ▶ per modificare l'ora corrente.
- L'ora viene memorizzata quando il display smette di lampeggiare.
- Attendere che il giorno della settimana lampeggi.
- Premere ◀ o ▶ per modificare il giorno della settimana.
- Il giorno della settimana viene memorizzato quando il display smette di lampeggiare.

### Livello di riscaldamento

Il livello di riscaldamento desiderato per gli orari di partenza programmati può essere impostato tra 10 e 30°C.

Per regolare la temperatura del riscaldamento, ruotare la manopola nel quadro strumenti.

Ruotare in	:	Aumentare la temperatura
Ruotare in	:	Diminuire la temperatura
senso orario		
senso antiorario		

## Climatizzatore posteriore

Il climatizzatore della parte posteriore si attiva assieme al climatizzatore della parte anteriore dell'abitacolo.

### Bus

#### Velocità della ventola



Regolare il flusso dell'aria per selezionare la velocità desiderata.

Ruotare in : aumentare il  
senso orario flusso dell'aria  
Ruotare in : diminuire il flusso  
senso antio- dell'aria  
rario

### Avviso

Il climatizzatore posteriore non può essere attivato durante la funzione Autostop.

Sistema Start-stop ⇨ 245.

### Combi

Le bocchette di ventilazione che si trovano sopra il vano del conducente e del passeggero anteriore forniscono una climatizzazione aggiuntiva al vano dei passeggeri posteriori.

Con il sistema di climatizzazione del vano anteriore attivato, regolare il flusso dell'aria per selezionare la velocità desiderata.

Garantisce che le bocchette di ventilazione siano aperte quando in uso, per impedire la formazione di ghiaccio nel sistema dovuta alla mancanza di movimento d'aria.

## Riscaldatore ausiliario

### Riscaldatore del liquido di raffreddamento

Il riscaldatore del liquido di raffreddamento indipendente dal motore assicura il rapido riscaldamento del liquido di raffreddamento del motore consentendo il riscaldamento dell'abitacolo con il motore spento.

### Avviso

A seconda della versione, un riscaldatore del liquido di raffreddamento aggiuntivo può attivarsi automaticamente per velocizzare il riscaldamento quando il quadro è acceso e la temperatura esterna è inferiore a 5 °C.

### ⚠ Avvertenza

Non utilizzare il sistema durante il rifornimento, in presenza di polveri o vapori infiammabili oppure in spazi chiusi (ad es. garage).

Prima di avviare o programmare il sistema per l'avviamento, portare il climatizzatore del veicolo in posizione di riscaldamento e la distribuzione dell'aria su  e disattivare la ventola.

Spegnere il sistema quando non viene utilizzato. Il riscaldamento si arresta automaticamente scaduto il tempo di funzionamento programmato. Si arresta anche se il livello del carburante del veicolo scende troppo.

Durante il funzionamento, il sistema è alimentato dalla batteria del veicolo. Il tempo di guida dovrebbe pertanto essere lungo almeno tantoquanto il tempo di riscaldamento. Per i viaggi di breve durata, verificare regolarmente la batteria del veicolo e ricaricarla se necessario.



Per assicurare prestazioni ottimali, utilizzare brevemente il riscaldatore ausiliario una volta al mese.

### Unità telecomando

Il timer o l'unità telecomando si utilizza per accendere e spegnere il sistema e per programmare orari di partenza specifici.

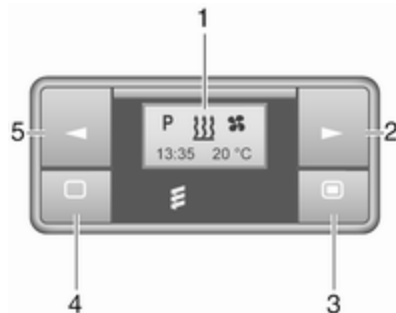



### Timer (Tipo A)



- 1 Display** : Visualizza preimpostazioni, ora corrente od ora preimpostata, temperatura, ,  e 
- 2 ►** : Aumenta i valori
- 3 ■** : Pressione prolungata: accensione del riscaldamento; pressione breve: aziona il display o conferma la selezione
- 4 ◀** : Diminuisce i valori
- 5 □** : Pressione prolungata: spegnimento del riscaldamento; pressione breve: aziona il display o esci dal menu corrente

### Controllo remoto (tipo A)



- 1 Display** : Visualizza preimpostazioni, ora corrente od ora preimpostata, temperatura, , ,  e 
- 2 ■** : Pressione prolungata: accensione del riscaldamento; pressione breve: aziona il display o conferma la selezione
- 3 ►** : Aumenta i valori
- 4 □** : Pressione prolungata: spegnimento del riscaldamento; pressione breve: aziona il display o esci dal menu corrente

**5 ◀** : Diminuisce i valori

Se non viene premuto alcun pulsante entro dieci secondi, il display si spegne automaticamente.

### Codici dei guasti al telecomando (Tipo A)

**INIT** : rilevamento automatico - attendere fino al completamento del rilevamento automatico

**NO SIGNAL** : nessun segnale - controllare il fusibile del riscaldatore

☹ : segnale debole - avvicinarsi

🔋 : batteria scarica - sostituire la batteria

⚡ : guasto al riscaldatore - rivolgersi a un'officina

**Add, AddE** : sistema in modalità di apprendimento

### Riprogrammazione del telecomando (tipo A)

Al ricollegamento della batteria del veicolo, il LED nel pulsante sul quadro strumenti si accende e il sistema configura automaticamente il

menu del telecomando. Se il LED lampeggia, selezionare **Add** o **AddE** e confermare.

Possono essere configurate anche unità telecomando aggiuntive. Premere il pulsante finché non lampeggia il LED, accendere il telecomando, selezionare **Add** e confermare.

**AddE** apprende esclusivamente l'unità telecomando attuale e blocca tutte le unità configurate in precedenza. **Add** apprende fino a quattro unità telecomando, ma può essere utilizzata solamente un'unità per volta.

### Controllo remoto (tipo B)



**1 Display** : Visualizza preimpostazioni, ora corrente od ora preimpostata, temperatura, ☹, 🔋, ⚡, ☺ e ✖

**2 ▶** : Aumenta i valori

**3 SPENTO** : Spegnere il riscaldamento o premere ⚡ e **SPENTO** contemporaneamente per confermare la selezione

**4 ⚡** : Accendere il riscaldamento o premere ⚡ e **SPENTO** contemporaneamente per confermare la selezione

5 ◀ : Diminuisce i valori

Se non viene premuto alcun pulsante entro 30 secondi, il display si spegne automaticamente.

### ⚠ Avvertenza

Durante il rifornimento, spegnere sia l'unità telecomando che il riscaldatore!

Il raggio di azione massimo del telecomando è 1.000 m. Potrebbe ridursi a causa delle condizioni ambientali e a mano a mano che la batteria si scarica.

### Codici dei guasti al telecomando (Tipo B)

∇ : segnale debole - regolare la posizione

**FAIL** : errore durante la trasmissione del segnale - avvicinarsi o controllare il fusibile del riscaldatore

🔋 : batteria scarica - sostituire la batteria

### Riprogrammazione del telecomando (tipo B)

Possono essere configurate fino a quattro unità telecomando addizionali. Durante i processi di riprogrammazione per telecomandi addizionali, verrà rimosso ogni volta il trasmettitore meno recente.

Rimuovere il fusibile del riscaldatore per 5 secondi, quindi riposizionarlo. Entro 2-6 secondi, premere **OFF** per 1 secondo. La riprogrammazione è completa.

Se un telecomando è rimasto inutilizzato per un lungo periodo, premere il pulsante **OFF** 6 volte a intervalli di 2 secondi, quindi premere e tenere premuto per altri 2 secondi e attendere 2 minuti.

### Controlli manuali



A seconda della versione, si potrà anche utilizzare il pulsante sul quadro strumenti per accendere il riscaldatore ausiliario per la stessa durata per cui è rimasto operativo l'ultima volta, per accenderlo per la durata prestabilita di 30 minuti o per spegnerlo immediatamente. Il LED sul bottone conferma l'accensione.

### Sostituzione della batteria

La batteria deve essere sostituita quando si riduce la portata del telecomando oppure lampeggia il simbolo di carica.



Aprire il coperchio e sostituire la batteria (tipo A: CR 2430, tipo B: 2CR 11108, o equivalente), accertandosi che la nuova batteria si installa correttamente con il lato positivo (+) rivolto verso i terminali positivi. Reinstallare saldamente il coperchio.



Smaltire le batterie usate nel rispetto dell'ambiente.







Le batterie non devono essere smaltite con i rifiuti domestici. Ma presso gli appositi centri di raccolta e riciclaggio.

## Funzionamento (Tipo A)

### Riscaldamento



Selezionare  nella barra dei menu e premere  per confermare. Sul display lampeggia il tempo di riscaldamento programmato, ad es. **L 30**. Le impostazioni di fabbrica sono di 30 minuti.



Per regolare la durata del riscaldamento, utilizzare  o  e confermare. Il valore può essere impostato tra 10 e 120 minuti. A causa del consumo di energia elettrica, prendere nota della durata del riscaldamento.

Per disattivarlo, selezionare nuovamente  nella barra dei menu e premere .

### Ventilazione





Selezionare  nella barra dei menu e premere  per confermare.

Per regolare la durata della ventilazione, utilizzare  o  e confermare. Il valore può essere impostato tra 10 e 120 minuti. A causa del consumo di energia elettrica, prendere nota della durata del riscaldamento.

Per disattivarlo, selezionare nuovamente  nella barra dei menu e premere .

### Programmazione P

Possono essere programmati fino a tre orari di partenza preimpostati, in un giorno oppure nell'arco di una settimana.

- Selezionare **P** nella barra dei menu e premere  per confermare.
- Selezionare la posizione di memoria preimpostata desiderata **P1**, **P2** o **P3** e confermare.
- Selezionare  e confermare.
- Selezionare il giorno della settimana o un gruppo di giorni della settimana e confermare.
- Selezionare l'ora e confermare.
- Selezionare i minuti e confermare.
- Selezionare  o  e confermare.
- Selezionare ECO o HIGH e confermare.
- Selezionare la durata e confermare.
- Premere  per uscire.

Se necessario, ripetere la procedura per programmare le altre posizioni di memoria preimpostate.

Per attivare la posizione di memoria preimpostata desiderata, selezionare **P1**, **P2** o **P3**, quindi selezionare On e confermare.

Quando un programma viene attivato, **P** e  verranno visualizzati insieme.

Per disattivare la posizione di memoria preimpostata, selezionare **P1**, **P2** o **P3**, quindi selezionare Off e confermare.











Il riscaldamento si spegne automaticamente 5 minuti dopo l'orario di partenza programmato.

#### Avviso

Il sistema telecomando è dotato di un sensore di temperatura che calcola il tempo di funzionamento in base alla temperatura ambiente e al livello di riscaldamento desiderato (ECO o HIGH). Il sistema si avvia automaticamente da 5 a 60 minuti prima dell'orario di partenza programmato.



#### Imposta ora e giorno della settimana

In caso di scollegamento della batteria del veicolo o tensione insufficiente, l'unità deve essere resettata.

- Selezionare  nella barra dei menu e confermare.
- Selezionare  nella barra dei menu e confermare.
- Regolare utilizzando  o  per modificare le ore e confermare.
- Regolare utilizzando  o  per modificare i minuti e confermare.
- Premere  per uscire.
- Selezionare  nella barra dei menu e confermare.
- Selezionare **Mo** nella barra dei menu e confermare.
- Regolare utilizzando  o  per cambiare il giorno della settimana e confermare.
- Premere  per uscire.



#### Livello di riscaldamento









Il livello di riscaldamento desiderato per gli orari di partenza programmati può essere impostato su ECO o HIGH.

- Selezionare  nella barra dei menu e confermare.
- Selezionare ECO o HIGH e confermare.
- Premere  per uscire.

#### Funzionamento (Tipo B)

##### Riscaldamento o ventilazione



Se necessario, selezionare la modalità di funzionamento  o .

- Premere  per tre volte.
- Premere  e **OFF** contemporaneamente,  o  si accende.
- Regolare utilizzando  o  per selezionare  o .
- Premere  e **OFF** contemporaneamente per confermare.

Per accendere, premere  per 1 secondo. Verrà visualizzata la durata prefissata di riscaldamento, ad es. **30**. Le impostazioni di fabbrica sono di 30 minuti.

La durata del riscaldamento può essere impostata in base a incrementi di 10 minuti. A causa del



consumo di energia elettrica, prendere nota della durata del riscaldamento.

- Premere ► quattro volte.
- Premere  e **OFF** contemporaneamente,  si accende.
- Regolare utilizzando ◀ o ▶ per selezionare la durata del riscaldamento desiderata.
- Premere  e **OFF** contemporaneamente per confermare.

Per disattivare premere **OFF**.

### Programmazione

Il sistema calcola il tempo operativo del riscaldatore a seconda della temperatura interna del veicolo.

- Premere ◀ due volte.
- Premere  e **OFF** contemporaneamente,  si accende.
- Regolare utilizzando ◀ o ▶ per selezionare l'orario di partenza.
- Premere  e **OFF** contemporaneamente per confermare.



Per accendere premere  per un secondo, **HTM** verrà visualizzato.

Il riscaldamento si spegne automaticamente dopo l'orario di partenza programmato o può essere spento manualmente.

- Premere ◀ due volte.
- Premere **OFF** per 1 secondo, **HTM** si spegne.



### Impostare l'ora

In caso di scollegamento della batteria del veicolo o tensione insufficiente, l'orario deve essere resettato.

- Premere ► una volta.
- Premere  e **OFF** contemporaneamente,  si accende.
- Regolare utilizzando ◀ o ▶ per impostare l'orario.
- Premere  e **OFF** contemporaneamente per confermare.

### Livello di riscaldamento

Il livello di riscaldamento desiderato per gli orari di partenza programmati può essere impostato tra C1 e C5.

- Premere ◀ per tre volte.
- Premere  e **OFF** contemporaneamente,  si accende.

- Regolare utilizzando ◀ o ▶ per impostare il livello di riscaldamento.
- Premere  e **OFF** contemporaneamente per confermare.

Per visualizzare la temperatura dell'abitacolo, premere ► due volte.

## Bocchette di ventilazione

### Bocchette di ventilazione orientabili

Mentre è attivo il raffreddamento, almeno una bocchetta dell'aria deve essere aperta, per evitare che la mancanza di movimento dell'aria provochi la formazione di ghiaccio sull'evaporatore.

### Bocchette centrali dell'aria



Regolare la direzione del flusso d'aria modificando l'inclinazione orizzontale e verticale delle alette della bocchetta.

Per chiudere la bocchetta, ruotare le alette verso l'esterno del veicolo.

### Bocchette laterali dell'aria



Regolare la direzione del flusso d'aria modificando l'inclinazione orizzontale e verticale delle alette della bocchetta.

Per chiudere la bocchetta, ruotare le alette verso l'esterno del veicolo.

### ⚠ Avvertenza

Non applicare oggetti alle alette delle bocchette dell'aria. C'è il rischio di danni e lesioni in caso di incidente.

### Combi



Bocchette di ventilazione regolabili possono essere posizionate nel telaio del tetto. Per aprire, premere la bocchetta di ventilazione. Far ruotare la bocchetta nella posizione desiderata per indirizzare il flusso dell'aria.

## Bus



Bocchette di ventilazione regolabili possono essere posizionate nel telaio del tetto sopra i sedili. Ruotare il dispositivo di regolazione per aumentare / diminuire il flusso dell'aria verso il sedile appropriato.

## Bocchette di ventilazione fisse

Altre bocchette dell'aria si trovano sotto il parabrezza e i finestrini e nei vani piedi.

## Raffreddamento del vano portaoggetti

Il sistema di climatizzazione può provvedere inoltre al raffreddamento del cassetto portaoggetti.

## Manutenzione

### Presenza dell'aria

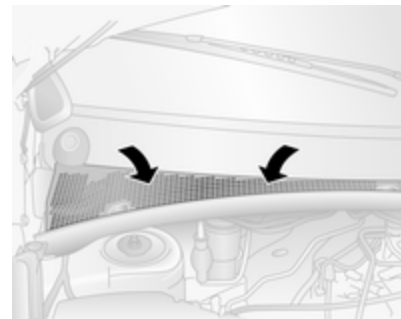

La presa dell'aria davanti al parabrezza nel vano motore deve essere mantenuta pulita per consentire l'ingresso dell'aria. Rimuovere eventuali foglie, sporco o neve.

## Funzionamento regolare del climatizzatore

Per garantire sempre la massima efficienza del sistema, il raffreddamento deve essere attivato per alcuni minuti almeno una volta al mese, indipendentemente dalle condizioni climatiche e dalla stagione. Il funzionamento con raffreddamento non è possibile quando la temperatura esterna è troppo bassa.

## Manutenzione

Per un raffreddamento ottimale, si consiglia di far controllare annualmente il sistema di climatizzazione, a partire da 3 anni dopo la prima immatricolazione del veicolo. Di seguito indichiamo alcuni controlli da effettuare:

- prova di funzionalità e di pressione
- funzionalità del riscaldamento
- controllo di tenuta
- controllo delle cinghie di trasmissione

- pulizia del condensatore e scarico dell'evaporatore
- controllo delle prestazioni

### Avviso

Il Refrigerante R-134a può contenere dei gas fluorurati ad effetto serra con un potenziale di riscaldamento globale di 1430.

Il sistema di climatizzazione anteriore ne contiene 0,58 kg e produce emissioni pari a 0,83 tonnellate di CO<sub>2</sub> equivalente, il sistema di climatizzazione anteriore e posteriore nelle varianti Combi ne contiene 1,1 kg e ha emissioni pari a 1,57 tonnellate di CO<sub>2</sub> equivalente e il sistema di climatizzazione anteriore e posteriore nelle varianti Bus ne contiene 1,7 kg e ha emissioni pari a 2,43 tonnellate di CO<sub>2</sub> equivalente.

A seconda del veicolo, le informazioni riguardanti il liquido refrigerante del climatizzatore si trovano su un'etichetta situata nel vano motore.

# Guida e funzionamento

<b>Consigli per la guida</b> .....	<b>242</b>
Guidare in economia .....	242
Controllo del veicolo .....	242
Sterzare .....	242
<b>Avviamento e funzionamento</b> .....	<b>243</b>
Rodaggio di un veicolo nuovo ..	243
Posizioni della chiave nel bocchetto di accensione .....	243
Avviamento del motore .....	244
Comando del minimo .....	245
Interruzione di carburante al motore durante la decelerazione .....	245
Sistema stop-start .....	245
Parcheggio .....	248
Sospensioni ad aria .....	249
<b>Gas di scarico</b> .....	<b>251</b>
Gas di scarico del motore .....	251
Filtro antiparticolato .....	251
Convertitore catalitico .....	252
AdBlue .....	252
<b>Cambio manuale</b> .....	<b>259</b>

<b>Cambio manuale automatizzato</b> .....	<b>260</b>
Display del cambio .....	260
Avviamento del motore .....	260
Leva del cambio .....	260
Modalità manuale .....	262
Programmi di guida elettronica ..	262
Guasto .....	263
Interruzione dell'alimentazione elettrica .....	263
<b>Freni</b> .....	<b>263</b>
Sistema di antibloccaggio .....	264
Freno di stazionamento .....	264
Assistenza alla frenata .....	265
Assistenza per le partenze in salita .....	265
<b>Sistemi di controllo della guida</b> ..	<b>266</b>
Sistema di controllo della trazione .....	266
Controllo elettronico della stabilità .....	267
Asse posteriore a scivolamento limitato .....	268
<b>Sistemi di assistenza al condu- cente</b> .....	<b>269</b>
Controllo automatico della velocità di crociera .....	269
Limitatore di velocità .....	271
Frenata di emergenza attiva ....	272

Sistema di ausilio al parcheggio .....	275
Allarme angolo morto laterale ..	277
Videocamera posteriore .....	279
Avvisatore di cambio accidentale della corsia di marcia .....	281
<b>Carburante</b> .....	<b>282</b>
Carburante per motori diesel ...	282
Rifornimento .....	284
<b>Gancio traino</b> .....	<b>285</b>
Informazioni generali .....	285
Consigli per la guida e per il traino .....	285
Traino di un rimorchio .....	285
Dispositivi di traino .....	286
Controllo della stabilità per il traino .....	286
<b>Funzioni ausiliarie</b> .....	<b>287</b>
Presa di forza .....	287

## Consigli per la guida

### Guidare in economia

#### Modalità ECO

La modalità ECO è una funzione che ottimizza il consumo di carburante. Ha effetti su potenza e coppia motrice, accelerazione, indicazione del cambio marcia, riscaldamento, climatizzazione e dispositivi elettrici.

#### Attivazione



Premere **ECO**. Quando la modalità è attiva, **ECO** viene visualizzato nel Driver Information Center.

Durante la guida è possibile disabilitare temporaneamente la modalità ECO, ad es. per aumentare le prestazioni del motore, premendo con decisione il pedale dell'acceleratore.

La modalità ECO si riattiva quando si riduce la pressione sul pedale dell'acceleratore.

#### Disattivazione

Premere nuovamente **ECO**. **ECO** si spegne nel Driver Information Centre. Driver Information Centre ⇨ 110.

### Controllo del veicolo

#### Non procedere per spinta inerziale a motore spento (eccetto durante Autostop)

Molti sistemi non funzionano in questa situazione (ad esempio unità servofreno, servosterzo). Guidare in queste condizioni è pericoloso per sé e per gli altri. Tutti i sistemi funzionano durante un Autostop, ma potrebbe verificarsi una riduzione controllata della funzione del servosterzo e la velocità del veicolo viene ridotta.

Sistema Stop-start ⇨ 245.

### Pedali

Non collocare tappetini nella zona dei pedali per evitare di ostacolare la corsa dei pedali stessi.

Utilizzare solo tappetini di misura adatta e fissati dai rispettivi fermi sul lato guida.

### Guida in discesa

Inserire una marcia durante la guida in discesa per garantire una sufficiente pressione dei freni.

### Sterzare

Se l'assistenza del servosterzo non è più disponibile a causa di un arresto del motore o di un malfunzionamento del sistema, è possibile sterzare il veicolo ma con uno sforzo maggiore.



### Attenzione

Veicoli dotati di servosterzo idraulico:

Se il volante viene ruotato finché raggiunge il finecorsa e viene tenuto in quella posizione per più di 15 secondi, possono presentarsi danneggiamenti al sistema del servosterzo e potrebbe non essere più disponibile l'assistenza del servosterzo.

## Avviamento e funzionamento

### Rodaggio di un veicolo nuovo

Per i primi viaggi o in seguito alla sostituzione delle pastiglie dei freni non effettuare inutilmente brusche frenate.

Quando si guida la vettura per la prima volta, è possibile che la cera e l'olio presenti nell'impianto di scarico evaporino producendo l'emissione di fumi. Parcheggiare la vettura all'aperto per un po' evitando di inalare i fumi.

Tenere il regime del motore sotto i 2.500 giri/min per i primi 1.500 km.

Durante il rodaggio, il consumo di olio e carburante potrebbero risultare un po' più alti del normale. È possibile inibire l'Autostop per consentire di ricaricare la batteria del veicolo.

Sistema Start-stop ⇨ 245.

Filtro antiparticolato ⇨ 251.

### Posizioni della chiave nel blocchetto di accensione

Girare la chiave:

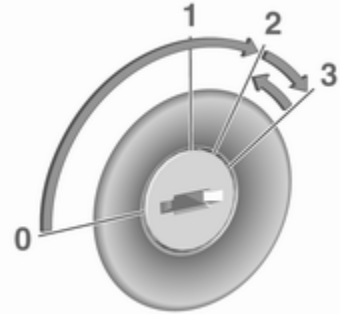

- 0 : accensione disinserita: Alcune funzioni rimangono attive fino alla rimozione della chiave o l'apertura della portiera del conducente purché l'accensione sia già inserita
- 1 : modalità accessori: Il bloccasterzo è sbloccato e alcune funzioni elettriche sono disponibili, quadro spento

- 2** : il quadro è acceso, il motore diesel è in fase di preriscaldamento. Le spie si illuminano e la maggior parte delle funzioni elettriche sono azionabili
- 3** : avvio motore: Rilasciare la chiave dopo l'inizio della procedura di avvio

### Bloccasterzo

Rimuovere la chiave dal commutatore di accensione e ruotare il volante finché si blocca.

#### **⚠ Pericolo**

Non rimuovere mai la chiave dall'interruttore di accensione durante la guida in quanto potrebbe causare danni al bloccasterzo.

### Avviamento del motore

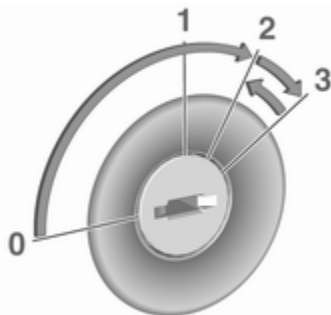

Cambio manuale: premere il pedale della frizione.

Cambio manuale automatizzato: premere il pedale del freno; il cambio si porta automaticamente in **N**.

Non accelerare.

Ruotare la chiave di accensione su **2** per effettuare il preriscaldamento e attendere che la spia  nel Driver Information Centre si spenga.

#### **Avviso**

A seconda del veicolo, se si innesta una marcia durante il preriscaldamento, potrebbe apparire un

messaggio nel Driver Information Center (DIC)  110 per indicare che quando si avvia il motore si deve premere il pedale della frizione.

Ruotare la chiave in posizione **3** e rilasciarla.

Il minimo, ora leggermente accelerato, tornerà normale quando la temperatura del motore si sarà innalzata.

I tentativi di avviamento non devono durare più di 15 secondi. Se il motore non si avvia, attendere 15 secondi prima di effettuare un altro tentativo. Se necessario, premere il pedale dell'acceleratore prima di ripetere la procedura di avviamento.

#### **Avviso**

Trazione posteriore con ruote posteriori gemellate e trazione posteriore: Nelle partenze in piano a veicolo scarico, si consiglia di partire selezionando la seconda marcia.

Prima di riavviare o per spegnere il motore, riportare la chiave in posizione **0**.

Durante un Autostop, è possibile riavviare il motore premendo il pedale della frizione.

Sistema Start-stop ⇨ 245.

### Riscaldamento del motore turbo



All'avviamento la coppia motore disponibile può essere limitata per un breve periodo, specialmente quando la temperatura del motore è fredda. La limitazione serve a consentire al sistema di lubrificazione di proteggere del tutto il motore.

### Comando del minimo



Premere l'interruttore per aumentare il minimo. La funzione viene attivata dopo alcuni secondi.

La funzione viene disattivata se:

- Il pedale della frizione viene azionato.
- Il pedale dell'acceleratore è azionato.
- Il cambio manuale automatizzato non è in posizione **N** (folle).
- La velocità del veicolo è superiore a 0 km/h.
- La spia ,  o STOP si accende nel quadro strumenti.

Per aumentare o diminuire il minimo accelerato, rivolgersi ad un'officina.

#### Avviso

Quando viene attivata la funzione di regime minimo veloce, il sistema stop-start si disattiva automaticamente.

Sistema Start-stop ⇨ 245.

### Interruzione di carburante al motore durante la decelerazione

L'alimentazione del carburante viene interrotta automaticamente durante le decelerazioni, ovvero quando il veicolo procede con una marcia innestata ma non viene premuto il pedale dell'acceleratore.

In base alle condizioni di guida, l'interruzione di carburante al motore durante la decelerazione potrebbe essere disattivata.

### Sistema stop-start

Il sistema Start-stop contribuisce a far risparmiare carburante e a ridurre le emissioni. Quando le condizioni lo consentono, disinserisce il motore appena il veicolo procede a bassa velocità o si arresta, ad esempio a un semaforo o in un ingorgo.

Riavvia automaticamente il motore non appena si preme il pedale della frizione (cambio manuale) o si solleva il pedale del freno (cambio manuale automatizzato).

Un sensore della batteria del veicolo assicura che un Autostop venga eseguito solo se la batteria è sufficientemente carica per un riavvio.

### Attivazione

Il sistema Stop-start è disponibile non appena il motore viene avviato, il veicolo parte e le condizioni riportate nel seguito di questa sezione sono soddisfatte.

Se le condizioni sottostanti non vengono soddisfatte, un Autostop viene impedito e la spia (A) si illumina nel quadro strumenti ↪ 108.

### Disattivazione



Disattivare il sistema Start-stop manualmente premendo (A)<sup>OFF</sup>. La disattivazione è indicata dall'accensione del LED presente nel pulsante.

Per riattivarli, premere nuovamente l'interruttore (A). Il LED nel pulsante si spegne. Il sistema si riattiva automaticamente alla prima accensione del quadro.

### Avviso

Quando è attivata la funzione di regime minimo veloce, il sistema stop-start si disattiva automaticamente e non può essere riattivato premendo (A). Il LED nel pulsante si illumina per indicare la disattivazione e un messaggio corrispondente potrebbe essere visualizzato nel Driver Information Center ↪ 110. Comando del minimo ↪ 245.

## Autostop

### Cambio manuale

Se il veicolo procede a bassa velocità o è fermo, attivare un Autostop come segue:

- premere il pedale della frizione
- portare la leva del cambio in folle
- rilasciare il pedale della frizione

La spia (A) potrebbe lampeggiare se la frizione non fosse sufficientemente rilasciata.

### Cambio manuale automatizzato

Se il veicolo è fermo, attivare un Autostop come segue:

- leva del cambio in posizione **D**, **M** o **N**
- premere a fondo il pedale del freno
- non accelerare

Il motore verrà spento pur lasciando acceso il quadro, se le condizioni richieste vengono soddisfatte.

L'accensione di (A) indica un Autostop ↪ 108.

Durante un Autostop, il riscaldamento, il servosterzo e il freno rimangono attivi. L'assistenza alla frenata, tuttavia, non è disponibile ⇨ 265.

### Avviso

Se si esce dal veicolo mentre il motore è in modalità Autostop, verrà attivato un segnale acustico per ricordare che il motore è in standby e non è stato spento.

### ⚠ Avvertenza

Spegnere il motore e disinserire l'accensione prima di uscire dal veicolo.

### Condizioni dell'Autostop

Il sistema stop-start controlla se ognuna delle seguenti condizioni è rispettata, altrimenti un Autostop sarà impedito e la spia (🚗) si illuminerà.

- il sistema stop-start non si disattiva manualmente
- il cofano è completamente chiuso
- la batteria del veicolo è sufficientemente carica e in buone condizioni

- il motore è caldo
- la temperatura del liquido di raffreddamento del motore non è troppo alta
- la temperatura ambiente non è troppo bassa
- l'altitudine non è troppo elevata
- la salita non è troppo ripida
- la funzione di sbrinamento non è attivata
- il sistema di ausilio al parcheggio non è in funzione
- il climatizzatore non inibisce un Autostop
- il climatizzatore posteriore non è in funzione
- la depressione del freno è sufficiente
- la funzione di autopulizia del filtro antiparticolato non è attiva ⇨ 251
- il veicolo si è spostato rispetto all'ultimo Autostop

In caso contrario, l'Autostop viene bloccato.

È possibile che un Autostop possa diventare non disponibile quando la temperatura ambiente si avvicina al punto di congelamento.

Anche certe impostazioni del climatizzatore possono bloccare un Autostop. Consultare il capitolo "Climatizzatore" per ulteriori informazioni ⇨ 223.

Immediatamente dopo aver guidato su autostrada un Autostop può essere bloccato.

Rodaggio di un veicolo nuovo ⇨ 243.

### Dispositivo salvacarica della batteria del veicolo

Per assicurare un riavviamento affidabile del motore, il sistema Start-stop integra diverse funzioni salvacarica della batteria del veicolo.

### Riavvio del motore da parte del conducente

#### Cambio manuale

Con la leva del cambio in folle, premere il pedale della frizione per riavviare il motore.

### Avviso

Se si innesta una qualsiasi marcia, il pedale del freno deve essere premuto completamente per riavviare il motore.

Se il motore non riparte subito, premere di nuovo il pedale della frizione completamente.

### Cambio manuale automatizzato

Con la leva del cambio in posizione **D**, **M** o **N** e il freno di stazionamento rilasciato, lasciare il pedale del freno per riavviare il motore.

Per riavviare il motore si potrebbe anche innestare la retromarcia o premere il pedale dell'acceleratore.

La spia  nel quadro strumenti si spegne al riavviamento del motore. Se determinate condizioni non vengono rispettate, non è possibile riavviare il motore. Inserire l'accensione utilizzando le chiavi.

Avviamento del motore ⇨ 244.

### Bus

Il motore si riavvia automaticamente quando si aziona l'interruttore di comando della portiera scorrevole sul cruscotto durante un Autostop.

Porta scorrevole ⇨ 31.

### Riavvio del motore mediante il sistema Start-stop

Se una delle condizioni per l'Autostop non è più soddisfatta o se il veicolo inizia a muoversi, il motore potrebbe essere riavviato automaticamente dal sistema stop-start.

Con una portiera o con il cofano aperto, il riavvio automatico del motore potrebbe non essere possibile.

Se alla presa di corrente è collegato un accessorio elettrico, ad esempio un lettore CD portatile, durante il riavvio potrebbe essere percepibile un breve calo di tensione.

Se il sistema Infotainment è attivo, l'audio può venire diminuito o interrotto durante il riavvio.

### Guasto

Se il LED si illumina nel pulsante di disattivazione <sup>OFF</sup> senza che questo sia stato premuto per disattivare il sistema, si è verificato un guasto al sistema di stop start e quest'ultimo viene disattivato. Il Driver Information Center visualizza un messaggio corrispondente ⇨ 110.

Rivolgersi ad un'officina.

### Parcheggio

#### Avvertenza

- Non parcheggiare il veicolo su una superficie facilmente infiammabile. L'elevata temperatura dell'impianto di scarico potrebbe incendiare la superficie.
- Inserire sempre il freno di stazionamento senza premere il pulsante di rilascio. Se il veicolo viene parcheggiato in salita o in discesa, tirare il freno di stazionamento quanto più

possibile. Premere contemporaneamente il pedale del freno per ridurre lo sforzo necessario per tirare il freno di stazionamento.

- Spegnerne il motore.
- Se il veicolo si trova su una superficie pianeggiante o in salita, inserire la prima marcia. Inoltre, in salita, girare le ruote anteriori nella direzione opposta rispetto al cordolo del marciapiede.  
Se il veicolo si trova in discesa, inserire la retromarcia. Inoltre, girare le ruote anteriori verso il cordolo del marciapiede.
- Chiudere i finestrini.
- Girare la chiave di accensione in posizione **0** e rimuoverla. Ruotare il volante fino ad avvertire lo scatto di inserimento del bloccasterzo.

Chiudere e bloccare il veicolo ⇨ 24 ed attivare il sistema di bloccaggio antifurto ⇨ 37 e l'impianto di allarme antifurto ⇨ 38.

## Sospensioni ad aria

Funziona automaticamente quando il veicolo viene guidato. Il sistema delle sospensioni ad aria regola costantemente l'altezza di guida in base al carico del veicolo.

### Attenzione

Per garantire il funzionamento corretto del sistema delle sospensioni ad aria, non superare i valori di peso lordo veicolo massimo ammessi. Fare riferimento alla targhetta di identificazione ⇨ 339 o ai documenti del veicolo.

Per ulteriori informazioni sul sistema delle sospensioni ad aria, consultare le istruzioni di funzionamento fornite.

## Interruttore principale

### Attenzione

Il sistema delle sospensioni ad aria deve essere disattivato quando il veicolo viene trainato, avviato con cavi, sollevato da terra o trasportato.

Non disattivare il sistema delle sospensioni ad aria durante la guida.

Avviamento di emergenza ⇨ 326.  
Traino del veicolo ⇨ 329.



L'interruttore principale è situato nella parte inferiore del montante della portiera di destra, dietro il pannello di rifinitura.

Azionare per abilitare il funzionamento e la regolazione del sistema delle sospensioni ad aria.

Spegnere per mettere il veicolo in modalità di manutenzione.

### Telecomando



Quando la distanza da terra aumenta o è necessario un migliore accesso al veicolo, le sospensioni possono essere alzate o abbassate con il telecomando.

### Attenzione

Assicurarsi che vi sia spazio a sufficienza e che non vi siano ostruzioni quando si regola l'altezza di sospensione.

L'unità di telecomando è magnetica e può essere fissata a qualsiasi parte metallica del veicolo o conservata nel suo alloggiamento.

Con il motore in funzione, premere il pulsante appropriato per due secondi per regolare l'altezza delle sospensioni. La spia lampeggerà a intermittenza durante la regolazione dell'altezza e si illuminerà a regolazione completata.



Se il quadro è acceso con il motore non in funzione, l'altezza delle sospensioni può solo essere abbassata.

### Avviso

Trattare con cura, proteggere dall'umidità e da temperature elevate, evitando un utilizzo non necessario.

### Impostazioni preprogrammate

Regolare l'altezza delle sospensioni su una delle tre posizioni preprogrammate.



-  : posizione abbassata
-  : posizione normale
-  : posizione alzata

### Attenzione

Se durante il sollevamento o l'abbassamento viene rilevato un ostacolo, l'altezza di sospensione viene riportata in posizione normale dopo una breve attesa. Questo non garantisce un funzionamento senza danni. Garantire una distanza sufficiente e l'assenza di ostacoli è responsabilità del conducente.

### Impostazioni manuali

La regolazione manuale può essere effettuata solo a veicolo fermo.

Selezionare premendo  per 2 secondi, poi  per alzare o  per abbassare.

Per uscire, premere uno qualsiasi dei pulsanti preprogrammati.



### Avviso

Il rilevamento degli ostacoli non è disponibile durante la regolazione manuale.

Quando viene superata una determinata velocità bassa o quando il quadro è spento, la regolazione dell'altezza si disattiva automaticamente e l'altezza delle sospensioni ritorna in posizione normale.





### Modalità di manutenzione

Quando il veicolo è fermo, premere  per 5 secondi per mettere il veicolo in modalità manutenzione. La spia si illuminerà.

Quando è stata attivata la modalità di manutenzione, l'interruttore principale delle sospensioni ad aria deve essere disattivato.

Per uscire dalla modalità di manutenzione, premere di nuovo  per 5 secondi.

### Guasto

Se viene rilevato un guasto,  lampeggia a intermittenza. Se è stata attivata la modalità di manutenzione ed è presente un guasto, ,  e  lampeggiano simultaneamente.

Rivolgersi ad un'officina per eliminare la causa del guasto.

## Gas di scarico

### Gas di scarico del motore

#### Pericolo

I gas di scarico del motore contengono monossido di carbonio, che è tossico, ma incolore e inodore e può essere letale se inalato.

Se i fumi di scarico penetrano nell'abitacolo, aprire i finestrini. Rivolgersi ad un'officina per eliminare la causa del guasto.

Evitare di viaggiare con il vano di carico aperto, in quanto i gas di scarico potrebbero entrare nell'abitacolo.

### Filtro antiparticolato

Il filtro antiparticolato previsto per le motorizzazioni diesel separa le particelle di fuliggine dal gas di scarico. Il sistema è corredato di una funzione autopulente che si attiva automaticamente durante la marcia senza ulteriori notifiche.

Il filtro viene pulito periodicamente bruciando ad alta temperatura le particelle di fuliggine. Questo processo ha luogo automaticamente in condizioni di guida predeterminate. La funzione di Autostop non è disponibile e il consumo di carburante può essere più elevato durante questo periodo. L'emissione di odori e fumo nel corso di tale procedimento è un fenomeno normale.

In determinate situazioni, come ad esempio percorrendo distanze brevi, il sistema non è in grado di completare la funzione autopulente.

Se è richiesta la pulizia del filtro e le precedenti condizioni di guida non consentivano la pulizia automatica, la situazione viene segnalata dall'illuminazione della spia  ↗ 104. Rivolgersi immediatamente ad un'officina.

### Attenzione

Se il processo di pulizia viene interrotto più di una volta, si rischia di provocare gravi danni al motore.

La pulizia avviene più rapidamente con regimi e carichi del motore elevati.

### Convertitore catalitico

Il convertitore catalitico riduce la quantità di sostanze nocive presenti nei gas di scarico.



#### Attenzione

Le qualità di carburante diverse da quelle specificate sulla pagina ↗ 282 possono danneggiare il convertitore catalitico o i componenti elettronici.

La benzina non combusta surriscaldere e danneggerà il convertitore catalitico. Evitare pertanto di utilizzare eccessivamente il motorino di avviamento, di rimanere con il serbatoio vuoto e di avviare il motore a spinta o a traino.

Se il motore perde colpi, funziona in modo irregolare, nel caso di prestazioni ridotte, o se si notano altre anomalie, rivolgersi ad un'officina il prima possibile per eliminare la causa

del guasto. In caso di emergenza è possibile proseguire il viaggio, ma solo per breve tempo e con velocità e regime del motore ridotti.

Se la spia  lampeggia, i limiti consentiti per le emissioni sono stati superati. Sollevare il piede dal pedale dell'acceleratore fino a quando la spia  cessa di lampeggiare e si accende in modalità fissa. Rivolgersi immediatamente ad un'officina.

Spia MIL ↗ 104.

### AdBlue

#### Informazioni generali

La riduzione catalitica selettiva è un metodo per ridurre sostanzialmente gli ossidi di azoto nell'emissione di scarico. Si ottiene iniettando liquido per impianto di scarico diesel (DEF) nell'impianto di scarico.

La designazione di questo liquido è AdBlue®. Si tratta di un liquido non tossico, non infiammabile, incolore e inodore costituito dal 32% di urea e dal 68% di acqua.

**⚠ Avvertenza**

Evitare il contatto di occhi e pelle con AdBlue.

In caso di contatto di occhi o pelle, risciacquare con acqua.

**Attenzione**

Evitare il contatto della vernice con AdBlue.

In caso di contatto, risciacquare con acqua.

AdBlue si congela ad una temperatura di circa  $-11^{\circ}\text{C}$ . Poiché il veicolo è equipaggiato con un preriscaldatore di AdBlue, viene garantita la riduzione delle emissioni a temperature basse. Il preriscaldatore di AdBlue funziona automaticamente.

**Avvisi di livello**

Il consumo di AdBlue è di circa 3,5 l per 1.000 km e dipende dal comportamento di guida.

Indicatore AdBlue ↷ 98.

**Avvisi di livello nel Driver Information Center**

Se il livello di AdBlue scende sotto un certo valore, un avviso di livello verrà visualizzato nel Driver Information Center ↷ 110.



Inoltre, la spia  si illumina con luce fissa insieme all'emissione di un segnale acustico.

Effettuare il rifornimento di AdBlue al più presto possibile. Consultare "Rifornimento di AdBlue" qui di seguito.

Se il rifornimento di AdBlue non viene effettuato entro un certa distanza, nel Driver Information Center verranno visualizzati altri avvisi di livello in base al livello corrente di AdBlue.

**Il riavvio del motore non è consentito**  
Richieste successive di rifornimento di AdBlue e infine la comunicazione che il riavvio del motore non sarà consentito, vengono visualizzate nel Driver Information Center.

**Avviso**

Tali limitazioni sono imposte dalla legge.

**Fasi di avvertimento: avvisi di livello, riavvio del motore non consentito****1. Il messaggio ADBLUE**

**RIEMPIRE** viene visualizzato dopo l'inserimento dell'accensione in caso di autonomia inferiore a 2400 km.

La guida è possibile senza alcuna limitazione.

Effettuare a breve il rifornimento di AdBlue.

2.  si accende e il messaggio **ADBLUE RIEMPIRE** viene visualizzato dopo l'inserimento dell'accensione in caso di autonomia inferiore a 1500 o 1200 km.  
Effettuare a breve il rifornimento di AdBlue.
3.  si accende e il messaggio **XXXX KM GUASTO RIEMPIRE ADBLUE** viene visualizzato dopo l'inserimento dell'accensione in caso di autonomia inferiore a 1000 o 800 km. Il messaggio di avviso viene ripetuto ogni 100 km. Quando l'autonomia è inferiore a 200 km, il messaggio viene ripetuto ogni 50 km.  
La velocità del veicolo può venire limitata a 20 km/h dopo aver spento e riacceso il motore fino a quando l'autonomia sarà di 0 km.  
Rabboccare il serbatoio o rifornirlo di almeno 10 l di AdBlue (a seconda del consumo di AdBlue) il più presto possibile.
4.  si accende in caso di guida con un messaggio di avvertimento

**attivo 0KM GUASTO RIEMPIRE ADBLUE:**



Il motore non può essere riavviato una volta spento il quadro.

Affinché sia possibile riavviare il motore, rabboccare il serbatoio o rifornirlo di almeno 10 l di AdBlue (a seconda del consumo di AdBlue) il più presto possibile.

Oltre all'accensione della spia , può essere attivato un segnale acustico.

Segnali acustici ⇨ 112.

**Avvisi emissioni alte**

Se le emissioni di scarico superano un certo valore, un avviso simile agli avvisi di limite come descritto in precedenza verrà visualizzato nel Driver Information Center. La spia  si illumina con luce fissa insieme a  ⇨ 104 e all'emissione di un segnale acustico.



Richieste di controllo dell'impianto di scarico e infine la comunicazione che il riavvio del motore non sarà consentito, vengono visualizzate nel Driver Information Center.

**Avviso**

Tali limitazioni sono imposte dalla legge.



Rivolgersi a un'officina il prima possibile.

**Fasi di avvertimento: avvisi emissioni alte**

1.  e  si accendono e insieme al messaggio di avvertimento **Antinquinamento controllare.**

Guasto al sistema che può causare una perdita di potenza motore.



Rivolgersi a un'officina il prima possibile.

2.  e  si accendono e insieme al messaggio di avvertimento **xxxKM guasto antinquinamento.**

Indica che in meno di 1000 o 800 km verrà impedito il riavvio del motore una volta spento il quadro. Questo messaggio di avviso verrà ripetuto ogni 100 km. Quando l'autonomia è inferiore a 200 km, il messaggio viene ripetuto ogni 50 km.



La velocità del veicolo può venire limitata a 20 km/h dopo aver spento e riacceso il motore fino a quando l'autonomia sarà di 0 km.

Rivolgersi a un'officina il prima possibile.

3.  e  si accendono e insieme al messaggio di avvertimento **0 KM guasto antinquinamento**.

Il motore non può essere riavviato una volta spento il quadro.



Rivolgersi ad un'officina.

Oltre all'accensione delle spie  e , può essere attivato un segnale acustico.

Segnali acustici ⇨ 112.

### Versione senza avvisi di livello nel Driver Information Center



Quando l'indicatore di AdBlue mostra che il livello è molto basso, la spia  prima si accende con luce fissa, poi quando il livello di AdBlue scende sotto un certo livello  lampeggia per alcuni secondi per poi diventare fissa. Effettuare il rifornimento di AdBlue al più presto possibile. Consultare "Rifornimento di AdBlue" qui di seguito.



La guida è possibile senza alcuna limitazione.

### Avviso

Tali limitazioni sono imposte dalla legge.

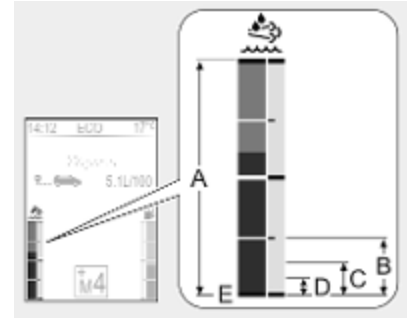
### Fasi di avvertimento: avvisi di livello, perdita di potenza del motore



1. Autonomia **A**. Nessuna spia accesa:  
La guida è possibile senza alcuna limitazione.
2. Autonomia **B**. La spia  si accende:  
Effettuare il rifornimento di AdBlue al più presto possibile.
3. Autonomia **C**. La spia  lampeggia per qualche secondo ogni

volta che il quadro viene acceso, quindi si accende con luce fissa:

Effettuare il rifornimento di AdBlue al più presto possibile.

4. Autonomia **D**. La spia  lampeggia per qualche secondo ogni volta che il quadro viene acceso, quindi si accende con luce fissa e si attiva un avviso acustico:

Perdita di potenza motore.



Rabboccare il serbatoio o rifornirlo di almeno 10 l di AdBlue (a seconda del consumo di AdBlue) il più presto possibile.

5. Autonomia **E**. Il serbatoio è vuoto,  lampeggia e viene attivato un segnale acustico:

La velocità del veicolo verrà limitata a 20 km/h dopo aver spento e riacceso il motore.

Rabboccare il serbatoio o rifornirlo di almeno 10 l di AdBlue (a seconda del consumo di AdBlue) il più presto possibile.

### Avvisi emissioni alte

Se le emissioni di scarico superano un certo valore, la spia  si illumina insieme a  ⇨ 104. Consultare un'officina al più presto.

#### Avviso



Tali limitazioni sono imposte dalla legge.

#### Fasi di avvertimento: avvisi emissioni alte

1.  e  si accendono:

Guasto nel sistema.

Rivolgersi a un'officina il prima possibile.

2.  e  lampeggiano quando si avvia il motore per poi accendersi con luce fissa:

Guasto al sistema con perdita di potenza motore.



Rivolgersi a un'officina il prima possibile.

3.  e  lampeggiano:

Guasto nel sistema.

La velocità del veicolo verrà limitata a 20 km/h dopo aver spento e riacceso il motore.

Rivolgersi a un'officina il prima possibile.

Oltre all'accensione delle spie  e , può essere attivato un segnale acustico.

Segnali acustici ⇨ 112.

### Rifornimento di AdBlue

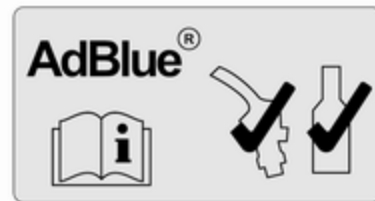

**Attenzione**

Usare solo AdBlue conforme agli standard europei DIN 70 070 e USI 22241-1.

Non usare additivi.

Non diluire l'AdBlue.

Altrimenti il sistema di riduzione catalitica selettiva potrebbe subire dei danni.

**Avviso**

Se il rifornimento di AdBlue deve essere effettuato a temperature molto basse, potrebbe non essere rilevato dal sistema. In tal caso, parcheggiare il veicolo in un'area con una temperatura ambiente superiore fino a quando AdBlue non si sia liquefatto.

**Avviso**

Se l'avvio del motore è impedito per via del livello insufficiente di AdBlue, consigliamo di rabboccare il serbatoio o di rifornirlo con almeno 10 l di AdBlue (a seconda del consumo di AdBlue).

Evitare i rabbocchi di piccola entità (ad es. inferiori a 10 l), altrimenti il sistema potrebbe non rilevare il rifornimento.

**Avviso**

Quando si svita il tappo protettivo del bocchettone di rifornimento potrebbero fuoriuscire vapori di ammoniaci. Non inalare in quanto i vapori hanno un odore pungente. I vapori non sono nocivi per inalazione.

Il veicolo deve essere parcheggiato su una superficie pianeggiante.

Il bocchettone di rifornimento per il liquido AdBlue si trova dietro lo sportellino di rifornimento situato sul lato destro del veicolo.

Lo sportellino di rifornimento può essere aperto solamente se il veicolo è sbloccato e la portiera destra è aperta.

**⚠ Pericolo**

Veicoli con sistema stop-start: Il motore deve essere spento e la chiave rimossa dal quadro per

evitare il rischio che il motore venga riavviato automaticamente dal sistema.

Capacità ⇨ 340.

**Stazione di rifornimento****⚠ Pericolo**

Seguire le istruzioni e le norme di sicurezza della stazione di servizio durante il rifornimento di AdBlue.

1. Spegner il motore e rimuovere la chiave dall'interruttore di accensione.
2. Aprire la portiera destra e tirare lo sportello del carburante per aprirlo.

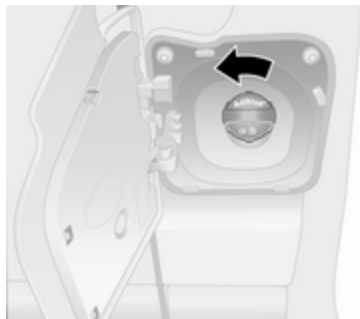

3. Svitare il tappo protettivo blu in senso antiorario dal bocchettone di rifornimento.
4. Inserire completamente l'ugello della pompa nel bocchettone di rifornimento e azionarla.
5. A rifornimento ultimato, montare il tappo protettivo e ruotarlo in senso orario fino all'innesto.
6. Chiudere lo sportellino e la portiera di destra.

### Tanica di Adblue

#### Avviso

Usare solo appositi tanica Adblue per il rifornimento per impedire di riempire eccessivamente con

AdBlue. Inoltre i vapori nel serbatoio vengono catturati nella tanica e non fuoriescono.

#### Avviso

Poiché Adblue ha una durata limitata, controllare la data di scadenza prima del rifornimento.

1. Spegner il motore e rimuovere la chiave dall'interruttore di accensione.
2. Aprire la portiera destra e tirare lo sportello del carburante per aprirlo.



3. Svitare il tappo protettivo blu in senso antiorario dal bocchettone di rifornimento.

4. Aprire il tanica di Adblue.
5. Montare un'estremità del tubo flessibile sul tanica e avvitare l'altra estremità sul bocchettone di rifornimento.
6. Sollevare la tanica fino a quando si sarà svuotata o fino a quando il flusso dalla tanica sarà cessato. Questo processo può durare fino a cinque minuti.
7. Posare la tanica al suolo per consentire al tubo flessibile di svuotarsi e aspettare 15 secondi.
8. Svitare il tubo flessibile dal bocchettone di rifornimento.
9. Montare il tappo protettivo e ruotare in senso orario fino a quando si innesta.
10. Chiudere lo sportellino e la portiera di destra.

#### Avviso

Smaltire la tanica di Adblue in conformità alle disposizioni di legge sull'ambiente. Il tubo flessibile può essere riutilizzato dopo il lavaggio con acqua pulita, prima che l'Adblue si sia asciugato.



### Avviso

Lasciare il veicolo inattivo per almeno dieci secondi per permettere al sistema di rilevare il rifornimento di AdBlue.

La mancata osservanza di questa procedura farà sì che il sistema rilevi il rifornimento di AdBlue solo dopo circa 20 minuti di guida.



Se il rifornimento di AdBlue viene rilevato, scompariranno gli avvisi di livello basso del liquido AdBlue.

Se non viene rilevato il rifornimento di AdBlue dopo un po' di tempo che il motore è in funzione, chiedere assistenza ad un'officina.

### Tappo di rifornimento

Utilizzare solo tappi del serbatoio originali. Il serbatoio AdBlue è dotato di un tappo speciale.

### Guasto

Se il sistema rivela un'anomalia di funzionamento, la spia  si illumina insieme a  e all'emissione di un segnale acustico. Rivolgersi immediatamente ad un'officina.

In base alla versione, un messaggio corrispondente può anche essere visualizzato nel Driver Information Centre  110.

## Cambio manuale



Per inserire la retromarcia, premere il pedale della frizione a veicolo fermo, sollevare il collare sulla leva del cambio e inserire la marcia.

Se la marcia non si innesta, portare la leva del cambio in posizione di folle, rilasciare il pedale della frizione e premerlo nuovamente; ripetere quindi la selezione della marcia.

Evitare di fare slittare la frizione inutilmente.

Durante il cambio marcia, premere a fondo il pedale della frizione. Non tenere il piede appoggiato sul pedale.

**Attenzione**

Si sconsiglia di guidare con la mano appoggiata sulla leva del cambio.

Cambio marcia ⇨ 105.

Sistema Start-stop ⇨ 245.

**Cambio manuale automatizzato**

Il cambio manuale automatizzato (MTA) consente di cambiare marcia manualmente (modalità manuale) o automaticamente (modalità automatica), in entrambi i casi con controllo automatico della frizione.

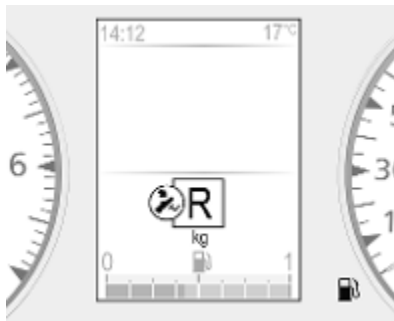
**Display del cambio**

Visualizza la modalità e la marcia correnti.

**Avviamento del motore**

All'avvio del motore, premere il pedale del freno. Se il pedale del freno non è premuto, la spia  si accende sul display del cambio e il motore non può essere avviato.

Se il pedale del freno è premuto, il cambio seleziona automaticamente **N** (folle). Il display del cambio visualizza "N" e il motore può essere avviato. Ci potrebbe essere un leggero ritardo.

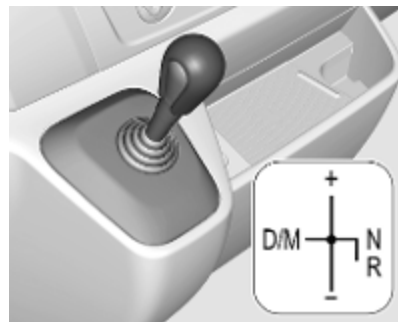
**Leva del cambio**

Spostare sempre del tutto la leva del cambio nella direzione desiderata. Quando la si rilascia, torna automaticamente alla posizione centrale.

**N** : folle

**D/** : passaggio tra modalità Automatica e Manuale

Il display del cambio visualizza "D" se è attivata la modalità automatica.

**R** : retromarcia

Innestare solo a veicolo fermo. Il display del cambio visualizza "R" quando è inserita la retromarcia.

**+** : passaggio a marcia superiore.

**-** : passaggio a marcia inferiore.

## Partenza

All'avviamento del motore, il cambio è in modalità automatica. Premere il pedale del freno e spostare la leva del cambio verso **+** per inserire la prima marcia.

Se è selezionata **R**, è innestata la retromarcia. Quando si rilascia il pedale del freno, il veicolo inizia ad avanzare. Per partire velocemente,

rilasciare il pedale del freno e accelerare subito dopo aver innestato una marcia.

In modalità automatica, il cambio inserisce la altre marce automaticamente, a seconda delle condizioni di guida.

Per inserire la modalità manuale, spostare la leva del cambio verso **D/M**. Il display del cambio visualizza la marcia corrente.

Per inserire la prima marcia, premere il pedale del freno e spostare la leva del cambio verso **+** o **-**. Per inserire una marcia superiore o inferiore spostare la leva del cambio verso **+** o **-**. È possibile saltare le marce muovendo velocemente la leva del cambio più volte.

## Arresto del veicolo

In modalità automatica o manuale, all'arresto del veicolo, la prima marcia viene inserita e la frizione rilasciata. In **R**, rimane innestata la retromarcia.

In caso di sosta lungo pendenze, inserire il freno di stazionamento o premere il pedale del freno. Per

evitare il surriscaldamento della frizione, una segnalazione acustica intermittente suggerisce al conducente di premere il pedale del freno o di inserire il freno di stazionamento.

Spegnere il motore in caso di soste prolungate, come negli ingorghi stradali.

Quando il veicolo è parcheggiato e la portiera del conducente aperta, un cicalino di allarme suonerà se la fole non è selezionata o il pedale del freno non è stato premuto.

## Freno motore

### Modalità automatica

Quando si guida in discesa, il cambio manuale automatizzato non passa a marce superiori finché il motore non raggiunge un regime abbastanza alto. e passa per tempo a marce inferiori quando si frena.

### Modalità manuale

Per utilizzare l'effetto frenante del motore quando si viaggia in discesa, selezionare per tempo una marcia più bassa.

## Disimpegno della vettura

Il disimpegno del veicolo è consentito solo se quest'ultimo è bloccato nella sabbia, nel fango, nella neve o in un buco. Spostare ripetutamente la leva del cambio tra **R** e **D/M** (o tra **+** e **-**) e allo stesso tempo premere leggermente il pedale dell'acceleratore. Non mandare su di giri il motore ed evitare accelerazioni repentine.

## Parcheggio

Azionare il freno di stazionamento. Rimane innestata l'ultima marcia selezionata (vedere il display del cambio). Con **N**, non è innestata alcuna marcia.

Quando l'accensione viene disinserita, i movimenti della leva del cambio non hanno più alcun effetto.

Se l'accensione non è disinserita o se il freno di stazionamento non è azionato, un segnale acustico viene attivato all'apertura della portiera del conducente.

## Modalità manuale

Se si seleziona una marcia superiore quando il regime del motore è troppo basso o una marcia inferiore quando il regime è troppo alto, il cambio marcia non viene eseguito. Questo impedisce al motore di funzionare a un regime troppo alto o troppo basso.

Se il regime del motore è troppo basso, il cambio passa automaticamente a una marcia inferiore.

Se il regime del motore è troppo alto, il cambio passa automaticamente a una marcia più alta con la funzione Kickdown.

## Programmi di guida elettronica

### Modalità Laden kg



La modalità Laden può essere utilizzata sia in modalità manuale che in quella automatica. In entrambi i casi, la configurazione di innesto delle marce verrà automaticamente regolata per adattarsi all'aumento di carico utile.

### Attivazione

Premere **kg**. Il display del cambio visualizza la spia **kg**. Il cambio selezionerà la configurazione di innesto marce ottimale.

### Disattivazione

La modalità Laden viene disinserita:

- premendo di nuovo **kg**
- disinserendo l'accensione

### Kickdown

Premendo il pedale dell'acceleratore oltre il punto di resistenza, a seconda del regime del motore il cambio passa a una marcia inferiore. Ai fini dell'accelerazione, è possibile usufruire di tutta la potenza di cui dispone il motore.

Se la velocità è troppo elevata, il cambio passa a una marcia superiore, anche in modalità manuale. Senza la funzione kickdown, questo innesto automatico non viene attuato in modalità manuale.

### Guasto

In caso di guasto, il display del cambio visualizza la spia . È possibile proseguire il viaggio a condizione che si guidi con estrema cautela e previdenza.

Rivolgersi ad un'officina per eliminare la causa del guasto.

### Interruzione dell'alimentazione elettrica

La frizione non si stacca se si verifica un'interruzione dell'alimentazione elettrica quando una marcia è innestata. Il veicolo non si può muovere.

Se la batteria del veicolo è scarica, avviare il veicolo utilizzando i cavi di avviamento ⇨ 326.

Se il guasto non dipende dalla batteria scarica del veicolo, rivolgersi ad un'officina.

Se non è possibile portare la leva selettore in folle, il veicolo deve essere assolutamente trainato con le ruote motrici sollevate dal suolo ⇨ 329.

Traino del veicolo ⇨ 329.

### Freni

L'impianto frenante comprende due circuiti frenanti separati.

Se un circuito frenante dovesse guastarsi, è ancora possibile frenare il veicolo con il secondo circuito. L'effetto frenante tuttavia si ottiene solo premendo con forza il pedale del freno. A questo scopo è necessario esercitare una pressione molto maggiore del normale. Lo spazio di frenata necessario sarà maggiore. Rivolgersi ad un'officina prima di proseguire il viaggio.

Quando il motore non è in funzione, il supporto del servofreno viene meno dopo aver premuto una o due volte il pedale del freno. L'effetto frenante non viene ridotto, ma sarà necessario esercitare una pressione molto maggiore sul pedale. Questo fatto va ricordato soprattutto quando il veicolo viene trainato.

Spia  ⇨ 105.

## Sistema di antibloccaggio

Il sistema di antibloccaggio (ABS) impedisce alle ruote di bloccarsi.



L'ABS inizia a regolare la pressione della frenata non appena una ruota mostra una tendenza a bloccarsi. Il veicolo rimane governabile, anche durante una frenata brusca.

L'intervento dell'ABS si avverte come un impulso nel pedale del freno e un rumore provocato dal processo di regolazione.

Per frenare in modo ottimale, tenere il pedale del freno premuto a fondo per l'intero processo di frenata, anche se il pedale pulsa. Non ridurre la pressione sul pedale.

Spia  ⇨ 105.

## Guasto

Se le spie  e  si accendono contemporaneamente alla visualizzazione di un messaggio nel Driver Information Centre, è presente un guasto nell'ABS. L'impianto frenante rimane operativo ma senza la regolazione ABS.

### Avvertenza

In caso di guasto dell'ABS, le ruote potrebbero bloccarsi in caso di frenate particolarmente forti. I vantaggi offerti dall'ABS non sono più disponibili. In caso di frenate brusche, il veicolo non è più governabile e potrebbe sbandare.

Se le spie , ,  e  si accendono, l'ABS e l'ESC sono disattivati e un messaggio viene visualizzato nel Driver Information Centre.

Rivolgersi ad un'officina per eliminare la causa del guasto.

## Freno di stazionamento

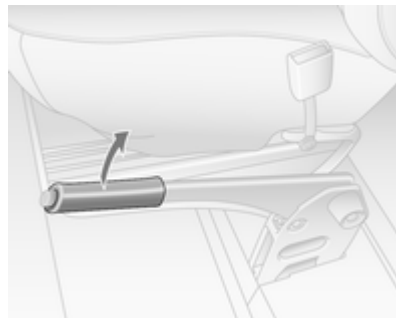

### Avvertenza

Azionare sempre energicamente il freno di stazionamento senza premere il pulsante di sblocco, e tirarlo con la maggior forza possibile nei tratti in salita o in discesa.

Per rilasciare il freno di stazionamento, sollevare leggermente la leva, premere il pulsante di sblocco ed abbassare completamente la leva.

Per ridurre le forze agenti sul freno di stazionamento, premere contemporaneamente il pedale del freno.

Spia (P) ⇨ 105.

Parcheggio ⇨ 248.

### Freno di stazionamento retrattile

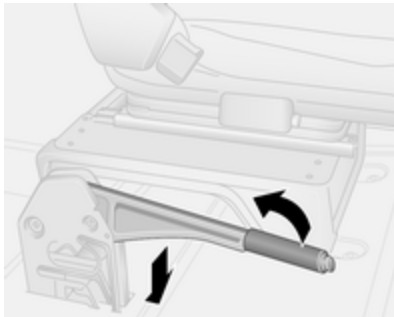

In base al veicolo, la leva del freno di stazionamento torna in posizione orizzontale anche quando il freno di stazionamento è applicato.

Per rilasciare il freno di stazionamento, premere il pulsante di rilascio e tirare leggermente in su la leva, poi far tornare la leva in posizione orizzontale.

Per applicare il freno di stazionamento, tirare la leva verso l'alto e poi rilasciarla. La leva torna in posizione orizzontale.

### Assistenza alla frenata

Premendo rapidamente ed energicamente il pedale del freno, viene applicata automaticamente la massima forza frenante (frenata a fondo).

Continuare a premere il pedale del freno con una pressione costante finché è necessario frenare a fondo. La forza frenante massima viene ridotta automaticamente quando si rilascia il pedale del freno.

L'assistenza alla frenata non è disponibile durante un Autostop.

Sistema Start-stop ⇨ 245.

### Assistenza per le partenze in salita

Il sistema aiuta a prevenire movimenti involontari durante la guida in salita, a seconda della pendenza.

Quando si rilascia il pedale del freno dopo essersi fermati su un pendio (con la leva del cambio in marcia in avanti o indietro), i freni restano azionati per altri 2 secondi. I freni vengono rilasciati automaticamente appena il veicolo comincia ad accelerare.

#### Attenzione

L'assistenza per le partenze in salita non può impedire completamente il movimento del veicolo in ogni situazione (pendii particolarmente ripidi, ecc.).

Se necessario, premere il pedale del freno per impedire al veicolo di spostarsi indietro.

L'assistenza per le partenze in salita non è attiva durante un Autostop.

Sistema Start-stop ⇨ 245.

## Sistemi di controllo della guida

### Sistema di controllo della trazione

Il sistema di controllo della trazione è parte del Controllo elettronico della stabilità (ESC) e migliora la stabilità di marcia, se necessario, indipendentemente dal tipo di fondo stradale o dalla tenuta dei pneumatici, impedendo alle ruote motrici di slittare.

Non appena le ruote motrici iniziano a slittare, la potenza del motore viene ridotta e la ruota che slitta maggiormente viene frenata singolarmente. Questo migliora notevolmente la stabilità di guida del veicolo su fondi stradali scivolosi.

Il sistema di controllo trazione è operativo all'inserimento dell'accensione quando la spia  nel quadro strumenti si spegne.

 lampeggia quando il sistema di controllo trazione è attivo.

### Avvertenza

Quando si guida, non lasciarsi tentare dalla funzionalità di questa speciale dotazione di sicurezza.

Adeguare la velocità alle condizioni della strada.

Spia  106.

Controllo della stabilità per il traino  286.

### Funzione di trazione potenziata



Se necessario, in caso di terreno molle, fango o neve su strada, è possibile disattivare il sistema di controllo trazione per aumentare la trazione:

Premere .



Compare un messaggio di segnalazione nel Driver Information Centre.

Quando la velocità del veicolo è pari o superiore a 50 km/h, il sistema passa automaticamente al funzionamento standard del sistema di controllo trazione. Compare un messaggio di segnalazione nel Driver Information Centre.

Riattivare il sistema di controllo trazione premendo nuovamente .

Compare un messaggio di segnalazione nel Driver Information Centre.

### Guasto

Se il sistema rileva un guasto, la spia  106 si accende nel quadro strumenti insieme a  104 e il Driver Information Center visualizza un messaggio corrispondente.



Il sistema di controllo trazione non funziona. Rivolgersi ad un'officina per eliminare la causa del guasto.

Messaggi del veicolo ⇨ 111.

Driver Information Centre ⇨ 110.

## Controllo elettronico della stabilità

Il controllo elettronico della stabilità (ESC) migliora la stabilità di guida quando necessario, indipendentemente dal fondo stradale o dalla tenuta dei pneumatici. Impedisce inoltre alle ruote motrici di girare a vuoto.

Non appena il veicolo inizia a sbandare (sottosterzo / sovrasterzo), la potenza del motore viene ridotta e le ruote vengono frenate singolarmente. Questo migliora notevolmente la stabilità di guida del veicolo su fondi stradali scivolosi.

Il sistema ESC operativo all'inserimento dell'accensione quando la spia ⚠ nel quadro strumenti si spegne.

Quando si attiva il sistema ESC, la spia ⚠ lampeggia.

### ⚠ Avvertenza

Quando si guida, non lasciarsi tentare dalla funzionalità di questa speciale dotazione di sicurezza.

Adegua la velocità alle condizioni della strada.

Spia ⚠ ⇨ 106.

Controllo della stabilità per il traino ⇨ 286.

### Funzione di trazione potenziata



Se necessario, in caso di terreno molle, fango o neve su strada, è possibile disattivare il sistema ESC per potenziare la trazione:

Premere .

Compare un messaggio di segnalazione nel Driver Information Centre.

Quando la velocità del veicolo è pari o superiore a 50 km/h, il sistema passa automaticamente al funzionamento standard del sistema ESC. Compare un messaggio di segnalazione nel Driver Information Centre.

Il sistema ESC si riattiva premendo nuovamente .

Il sistema ESC si riattiva anche al reinserimento dell'accensione.



## Regolazione della coppia di trascinamento del motore

La regolazione della coppia di trascinamento del motore è una funzione integrante del sistema ESC. In caso di scalata di marcia in discesa in condizioni stradali scivolose, la velocità e la coppia del motore aumentano per evitare il bloccaggio delle ruote motrici durante una decelerazione improvvisa.

## Sistema di assistenza in caso di vento laterale

Il sistema di assistenza in caso di vento laterale è una funzione integrante del sistema ESC e mantiene la direzione del veicolo. Quando il sistema si attiva,  viene visualizzato nel Drive Information Center.

## Guasto

Se il sistema rileva un guasto, la spia  106 si accende nel quadro strumenti insieme a  104 e il Driver Information Center visualizza un messaggio corrispondente 110.

Il sistema ESC non è funzionante. Rivolgersi ad un'officina per eliminare la causa del guasto.

Messaggi del veicolo ⇨ 111.

Driver Information Centre ⇨ 110.

## Asse posteriore a scivolamento limitato

I veicoli a trazione posteriore possono essere dotati di un differenziale posteriore a bloccaggio automatico che controlla automaticamente la coppia trasmessa a ciascuna ruota posteriore, aumentando così la trazione in caso di terreno soffice, fango o strade innevate.

### Avvertenza

Quando si guida, non lasciarsi tentare dalla funzionalità di questa speciale dotazione di sicurezza.

Adeguare la velocità alle condizioni della strada.

Quando il veicolo raggiunge i 30 km/h o le ruote ritornano su superfici ad aderenza normale, ad es.

strade asfaltate, il sistema si spegne automaticamente, riproducendo a volte un suono (senza alcuna conseguenza per il comportamento del veicolo).

Una volta ripristinate le normali condizioni di aderenza, il sistema può anche essere disattivato manualmente rilasciando brevemente l'acceleratore.

## Sistemi di assistenza al conducente

### ⚠ Avvertenza

I sistemi di assistenza al conducente vengono sviluppati come ausilio per il guidatore e non per sostituirne l'attenzione.

Quando è alla guida, il conducente si assume la completa responsabilità di ciò che comporta.

Quando si utilizzano sistemi di assistenza al conducente prestare sempre attenzione alla situazione del traffico in corso.

## Controllo automatico della velocità di crociera

Il controllo automatico della velocità di crociera è in grado di memorizzare e mantenere velocità di marcia pari o superiori a 30 km/h. Variazioni rispetto alle velocità memorizzate possono verificarsi sui tratti in salita o

in discesa. La velocità memorizzata lampeggerà nel Driver Information Centre ⇨ 110.

Per motivi di sicurezza il controllo automatico della velocità di crociera non può essere attivato finché il pedale del freno non viene azionato una volta.



Non utilizzare il controllo automatico della velocità di crociera qualora non sia opportuno il mantenimento di una velocità costante.

Con il cambio automatico, attivare il controllo automatico della velocità di crociera solo in modalità automatica.

Spie  e  ⇨ 109.

## Accensione del sistema





Premere , la spia  si accende in verde nel quadro strumenti.

Il controllo automatico della velocità di crociera è ora in modalità standby e il Driver Information Centre visualizza un messaggio pertinente.

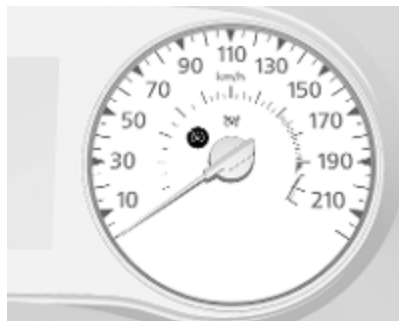

Accelerare fino alla velocità desiderata e premere **+** o **-**. La velocità attuale viene memorizzata e mantenuta; il pedale dell'acceleratore può essere rilasciato.



La spia  si accende in verde nel quadro strumenti insieme a  e il Driver Information Centre visualizza un messaggio pertinente.

È possibile aumentare la velocità premendo il pedale dell'acceleratore. La velocità memorizzata lampeggia sul quadro strumenti. Rilasciando il pedale dell'acceleratore, si ripristina la velocità precedentemente memorizzata.

Il controllo automatico della velocità di crociera rimane attivo durante il cambio marcia.

La velocità rimane memorizzata fino al disinserimento dell'accensione.

### Aumento della velocità

Con il controllo automatico della velocità di crociera attivo, premere **+** o darvi dei leggeri colpetti: la velocità aumenta costantemente o a piccoli intervalli.

Rilasciando l'interruttore, l'attuale velocità viene memorizzata e mantenuta.

In alternativa, accelerare fino alla velocità desiderata e memorizzarla premendo **+**.

### Riduzione della velocità

Con il controllo automatico della velocità di crociera attivo, premere **-** o darvi dei leggeri colpetti: la velocità diminuisce costantemente o a piccoli intervalli.

Rilasciando l'interruttore, l'attuale velocità viene memorizzata e mantenuta.

### Disattivazione della funzione

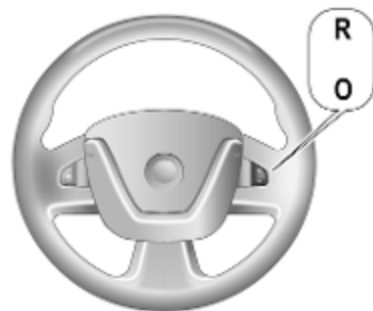

Premere **O**: il controllo automatico della velocità di crociera è disattivato e la spia verde  si spegne nel quadro strumenti.

Disattivazione automatica:

- la velocità di marcia è inferiore a 30 km
- il pedale del freno è premuto
- il pedale della frizione è premuto
- leva del cambio in **N**

La velocità viene memorizzata e il Driver Information Centre visualizza un messaggio pertinente.



### Attivazione della funzione

Premere **R** a una velocità superiore a 30 km.

Se la velocità memorizzata è molto più alta della velocità attuale, il veicolo accelera energicamente fino al raggiungimento della velocità memorizzata.

Premendo **+** si riattiverà anche la funzione di controllo automatico della velocità di crociera, ma solo alla velocità attuale del veicolo, non alla velocità memorizzata.

### Spegnimento del sistema

Premere **O**, le spie verdi  e  si spengono nel quadro strumenti.

### Limitatore di velocità

Il limitatore di velocità impedisce che il veicolo superi una velocità massima preimpostata superiore a 30 km/h.

### Accensione del sistema



Premere **+**, la spia  si accende in giallo nel quadro strumenti.

Il limitatore di velocità è ora in modalità standby e il Driver Information Centre visualizza un messaggio pertinente.



Accelerare fino alla velocità desiderata e premere **+** o **-**. La velocità attuale è registrata.

È possibile guidare normalmente ma non è possibile superare il limite di velocità preimpostato se non in casi di emergenza.

Se il limite di velocità non può essere rispettato, per esempio lungo una forte pendenza, il limite lampeggia sul Driver Information Centre.

### Aumento del limite di velocità

Il limite di velocità può essere aumentato costantemente o a piccoli intervalli premendo o dando leggeri colpetti su **+**.

### Riduzione del limite di velocità

Il limite di velocità può essere diminuito costantemente o a piccoli intervalli premendo o dando leggeri colpetti su **-**.

### Superamento del limite di velocità

In caso di emergenza è possibile superare il limite di velocità premendo il pedale dell'acceleratore con decisione oltre il punto di resistenza.

Durante tale periodo di tempo, il valore del limite di velocità lampeggerà nel Driver Information Centre.

Per riattivare il limitatore di velocità è sufficiente rilasciare il pedale dell'acceleratore e raggiungere una velocità al di sotto del limite di velocità impostato.

Segnalazione velocità elevata ⇨ 109.

### Disattivazione della funzione

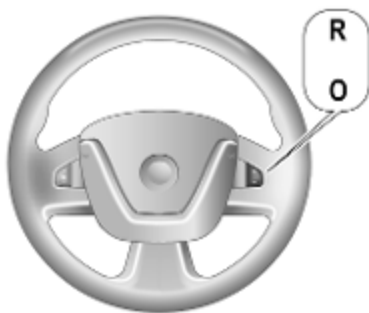

Premere **O**: il limitatore di velocità è disattivato ed è possibile guidare normalmente il veicolo.

Il limite di velocità viene memorizzato e il Driver Information Centre visualizza un messaggio pertinente.

### Attivazione della funzione

Per riattivare il limitatore di velocità, premere **R**.

Premendo **+** si riattiverà anche la funzione del limitatore di velocità, ma solo alla velocità attuale del veicolo, non alla velocità memorizzata.

### Spegnimento del sistema

Premere .

La spia gialla  nel quadro strumenti si spegne.

### Frenata di emergenza attiva

La frenata di emergenza attiva contribuisce a ridurre i danni e le lesioni personali derivanti da incidenti con veicoli direttamente davanti al veicolo, nel caso in cui una collisione non riesca a essere evitata tramite frenata o sterzata manuale. Questa funzione impiega diversi valori (per es. sensore telecamera, sensore radar, pressione dei freni, velocità del veicolo) per calcolare la probabilità di una collisione frontale.

#### Avvertenza

Questo sistema non esenta il conducente dalla responsabilità di guidare con attenzione e guardare avanti. La sua funzione è limitata

ad un uso supplementare esclusivamente per ridurre la velocità del veicolo prima di una collisione.

Il sistema rileva solo veicoli che procedono nella stessa direzione di marcia.

In seguito a un improvviso cambio di corsia, il sistema richiede un certo tempo per rilevare il nuovo veicolo che precede.

Il guidatore deve essere sempre pronto a intervenire e azionare i freni e lo sterzo per evitare possibili collisioni.

### Condizioni di funzionamento

Il sistema è operativo se il veicolo procede a una velocità compresa tra 15 km/h e 100 km/h.

### Attivazione

Il sistema si attiva automaticamente all'inserimento dell'accensione.

### Funzionamento

Se si procede a una velocità compresa tra quelle indicate sopra e si presenta il rischio di collisione imminente con un veicolo antistante,  lampeggia e viene riprodotto un segnale acustico.

La spia  si spegne e i segnali acustici cessano quando il sistema non rileva più il rischio di collisione imminente.

Appena prima di una collisione imminente, il sistema frena automaticamente per ridurre la velocità d'impatto o evitare l'incidente.

### Avvertenza

Non fare affidamento sul sistema per la frenata del veicolo. La frenata di emergenza attiva non attiverà i freni al di fuori dei propri intervalli di velocità e reagisce solo ai veicoli rilevati.

### Disattivazione e riattivazione

La frenata di emergenza attiva si può disattivare mentre il veicolo è fermo e l'accensione è inserita:

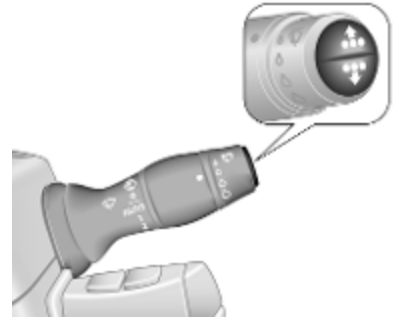

Dal Driver Information Center, attivare o disattivare il sistema utilizzando i pulsanti sulla leva destra finché non appare il messaggio **Freno attivo**.

Per disattivare il sistema, tenere premuto uno dei due pulsanti per circa 3 secondi.  si accende nel quadro strumenti finché il sistema non viene nuovamente attivato.

Per riattivare il sistema, premere e tenere premuto uno dei due pulsanti per circa 3 secondi.  si spegne.

Si consiglia di disattivare il sistema dal menù di personalizzazione del veicolo nelle seguenti situazioni:

- durante il traino del veicolo
- prima di entrare in un autolavaggio con il motore acceso
- se il parabrezza è danneggiato in prossimità della telecamera
- se il paraurti anteriore è danneggiato

### Condizioni per la riattivazione

Il sistema di frenata di emergenza attiva può essere riattivato solo se:

- la leva del cambio non è in folle
- il freno di stazionamento non è inserito
- il veicolo non è in curva

### Limitazioni del sistema

In alcuni casi, il sistema di frenata di emergenza attiva può effettuare una frenata automatica in situazioni che sembrano inutili, come per esempio il

parcheggio in garage, in caso di segnalazioni stradali in curva o di veicoli in una corsia di marcia diversa. Si tratta del normale funzionamento, il veicolo non deve essere sottoposto a manutenzione. Azionare il pedale dell'acceleratore con decisione, per ignorare la frenata automatica se la situazione e l'ambiente lo permettono.

Le prestazioni della frenata attiva di emergenza viene limitata nei casi seguenti:

- guida su strade tortuose o collinari
- rilevamento di tutti i veicoli, specialmente veicoli con rimorchio, trattori, veicoli sporchi di fango, ecc.
- rilevamento di un veicolo quando le condizioni ambientali limitano la visibilità, come in caso di nebbia, pioggia o neve
- guida notturna



- il sensore del parabrezza o l'unità radar dietro al paraurti anteriore sono bloccati da neve, ghiaccio, fanghiglia, fango, sporco ecc.
- il parabrezza è danneggiato o con presenza di oggetti estranei, ad es. autoadesivi

Sarà sempre necessaria la sua completa attenzione mentre guida, e dovrà essere pronto ad agire, a frenare e / o a sterzare il veicolo per evitare collisioni.

### Guasto

Nel in cui il sistema necessita di manutenzione, il Driver Information Center (DIC) visualizza un messaggio.

Inoltre, le spie  e  si accendono contemporaneamente.

Se il sistema rileva che una funzione non è disponibile, la spia  o  si accende e rimane fissa. Viene inoltre visualizzato un messaggio nel Driver Information Center. Il sistema potrebbe essere momentaneamente non disponibile (ad esempio: il radar o la telecamera potrebbero essere coperte da sporco, fango, neve, ecc.).



In tal caso, parcheggiare il veicolo e spegnere il motore. Pulire l'area del parabrezza in prossimità della telecamera e la zona di rilevamento del radar nel paraurti anteriore. Se le spie e i messaggi sono ancora presenti una volta riavviato il veicolo, rivolgersi ad un'officina.

## Sistema di ausilio al parcheggio

### ⚠ Avvertenza

La manovra di parcheggio è di totale responsabilità del conducente.

Controllare sempre l'area circostante durante la retromarcia ed utilizzando il sistema di ausilio al parcheggio posteriore.

Il sistema di ausilio al parcheggio misura la distanza tra il veicolo e gli ostacoli dietro e, se disponibile, davanti ad esso. Il sistema informa e avvisa il conducente tramite segnalazioni acustiche.



Il sistema è composto da quattro sensori di parcheggio a ultrasuoni nel paraurti posteriore e, se disponibili, quattro sensori a ultrasuoni nel paraurti anteriore.

I sensori di parcheggio a ultrasuoni si possono attivare o disattivare nel menù impostazioni del Visualizzatore Info.

### Avviso

Eventuali oggetti applicati nella zona di rilevamento possono compromettere il funzionamento del sistema.

### Attivazione

Il sistema di ausilio al parcheggio posteriore si attiva quando la retromarcia è innestata. Il sistema di ausilio al parcheggio anteriore si attiva quando una marcia è innestata. Una breve segnalazione acustica indica che il sistema è pronto ad entrare in funzione.

## Indicazione

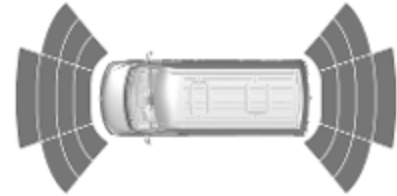

La frequenza dei segnali acustici aumenta con l'avvicinarsi del veicolo all'ostacolo. Quando la distanza è inferiore a 30 cm, il segnale acustico diventa continuo. Inoltre, il Visualizzatore Info visualizza la distanza dagli ostacoli modificando le linee di distanza.

## Disattivazione



È possibile disattivare il sistema premendo **P OFF**. Il LED nel tasto si accende quando il sistema è disattivato. A seconda della versione, il sistema si può anche disattivare dal menù impostazioni del Visualizzatore Info.

### Disattivazione manuale

Il sistema deve essere disattivato prima di trainare il veicolo o se i sensori sono danneggiati.

### Disattivazione automatica

Il sistema si disattiva automaticamente quando:

- la velocità del veicolo è superiore a 10 km/h
- leva del cambio in N
- a seconda della versione, quando il veicolo è fermo per più di 5 secondi e viene rilevato un ostacolo

### Guasto

Se il sistema rileva un guasto di funzionamento, verrà attivato un segnale acustico costante per 3 secondi. Rivolgersi ad un'officina per eliminare la causa del guasto.

#### Attenzione

Durante la retromarcia, la zona di manovra deve essere libera da ostacoli che potrebbero colpire la parte inferiore del veicolo.

Se l'assale posteriore subisce danni, anche non visibili, la guidabilità del veicolo potrebbe diven-

tare "stranamente" diversa. In caso di incidente, rivolgersi ad un officina.

## Note di base sul sistema di ausilio al parcheggio

### ⚠ Avvertenza

In determinate circostanze, il sistema potrebbe non rilevare gli ostacoli a causa di superfici riflettenti di oggetti o capi di abbigliamento o di fonti esterne di rumore.

Prestare particolare attenzione agli ostacoli bassi che potrebbero danneggiare la parte inferiore del paraurti.

### Attenzione

I sensori possono non funzionare correttamente se coperti, per esempio, da neve o ghiaccio.

Il sistema di ausilio al parcheggio può non funzionare correttamente a causa di carichi pesanti.

Se ci sono veicoli alti coinvolti (ad esempio fuoristrada, furgoni, ecc.) valgono condizioni particolari. Non è possibile garantire il rilevamento di oggetti nella parte superiore di questi veicoli.

Il sistema potrebbe non rilevare oggetti con una sezione trasversale di riverbero molto piccola, come oggetti stretti o di materiale morbido.

Il sistema di ausilio al parcheggio non rileverà oggetti al di fuori del raggio di rilevamento dei sensori.

## Allarme angolo morto laterale

Il sistema di allarme angolo morto laterale rileva e segnala oggetti su entrambi i lati del veicolo, entro una certa zona "di angolo morto". Il sistema mostra un segnale visivo in ogni specchietto esterno quando si rilevano oggetti che potrebbero non essere visibili negli specchietti interni ed esterni.

L'allarme angolo morto laterale usa alcuni sensori del dispositivo di assistenza al parcheggio ubicati nel parabrezza anteriore e posteriore su entrambi i lati del veicolo.

### ⚠ Avvertenza

L'allarme dell'angolo morto laterale non sostituisce la visione del conducente.

Il sistema non rileva:

- veicoli fuori dalle zone dell'angolo morto laterale in avvicinamento rapido
- pedoni, ciclisti o animali

Prima di cambiare corsia, controllare sempre tutti gli specchietti, guardarsi alle spalle e utilizzare l'indicatore di direzione.

### Attivazione

Il sistema si attiva quando la velocità del veicolo è compresa tra circa 30 km/h e 140 km/h.

### Disattivazione



Per disattivare il sistema, premere  $\text{OFF}$  con l'accensione inserita. Il LED nel tasto si accende quando il sistema è disattivato.

Per riattivare il sistema, premere nuovamente  $\text{OFF}$ . Il LED nel tasto si spegne.

## Funzionamento



Se il sistema rileva un veicolo nell'angolo morto laterale durante la marcia in avanti, un LED si accende nel rispettivo specchietto.

Il LED si accende immediatamente quando si viene sorpassati.

Il LED si accende dopo un intervallo di tempo quando si sorpassa lentamente un altro veicolo.

Il LED lampeggia quando vengono attivati gli indicatori di direzione e viene rilevato un veicolo.

## Condizioni di funzionamento

Le seguenti condizioni devono essere soddisfatte perché il sistema funzioni correttamente:

- tutti i veicoli devono procedere nella stessa direzione di marcia e in carreggiate adiacenti
- la velocità del proprio veicolo è compresa tra 30 km/h e 140 km/h
- il flusso del traffico è normale
- guida su una strada dritta o leggermente curva
- il veicolo non sta trainando un rimorchio
- i sensori non sono coperti da fango, ghiaccio o neve
- le zone di avvertenza negli specchietti esterni o le zone di rilevamento sul paraurti anteriore o posteriore non sono coperte

Nelle seguenti situazioni non vi sarà nessun avvertimento:

- in presenza di oggetti statici, ad es. veicoli parcheggiati, barriere, lampioni, segnali stradali
- con veicoli provenienti dalla direzione opposta
- mentre si guida su una strada con molte curve o in una curva stretta
- quando si sorpassa o si viene sorpassati da un veicolo particolarmente lungo, ad es. autocarri o autobus, che sia contemporaneamente rilevato nell'angolo morto laterale e presente nel campo visivo anteriore del conducente
- in caso di traffico particolarmente intenso: i veicoli rilevati davanti e dietro vengono scambiati per un autocarro o un oggetto statico
- se il sorpasso è troppo rapido

## Guasto

In caso di guasto, il relativo messaggio viene visualizzato sul quadro strumenti. Rivolgersi ad un'officina per eliminare la causa del guasto.

## Videocamera posteriore

La videocamera posteriore assiste il conducente durante la retromarcia visualizzando l'area dietro al veicolo nello specchietto interno o nello schermo del Visualizzatore Info.

### **⚠Avvertenza**

La videocamera posteriore non sostituisce la visione del conducente. Ricordare che gli oggetti al di fuori del campo visivo della videocamera, per es. sotto il paraurti o sotto il veicolo, non sono visualizzati.

Non andare in retromarcia guardando esclusivamente il display e controllare la zona retrostante e attorno al veicolo prima di effettuare la retromarcia.



La telecamera generalmente è installata sulle portiere posteriori, sotto la modanatura della targa.

L'area visualizzata dalla videocamera è limitata. La distanza dell'immagine visualizzata non corrisponde alla distanza effettiva.

Display videocamera posteriore  
⇨ 43.

### **Avviso**

Per ottenere la visibilità ottimale, la videocamera posteriore non deve essere oscurata da sporto, neve o ghiaccio.

## Attivazione

### Display dello specchietto interno



Il display dello specchietto interno si attiva automaticamente all'inserimento della retromarcia. Un segnale acustico conferma l'attivazione.

### Display informativo



Nei veicoli senza display dello specchietto interno, lo schermo della videocamera posteriore viene mostrato sul Visualizzatore Info.

### Immagine di visualizzazione della corsia di traiettoria (1)

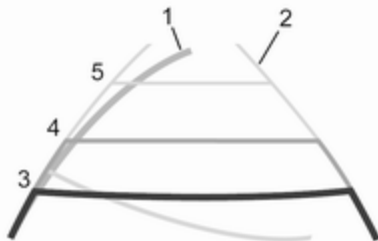

A seconda della versione, la corsia di traiettoria (1) del veicolo è mostrata in blu sul Visualizzatore Info. La sua funzione è quella di illustrare il percorso del veicolo a seconda dell'angolo di sterzata.

### Immagine di visualizzazione della corsia fissa (2)

La visualizzazione (2) della corsia fissa mostra il percorso del veicolo se le ruote vengono mantenute diritte.

Le linee guida (3, 4, 5) vengono utilizzate insieme alla visualizzazione (2) della corsia fissa e indicano la distanza dietro al veicolo.

Gli intervalli della linea guida sono i seguenti:

- 3 (rosso) : 30 cm
- 4 (giallo) : 70 cm
- 5 (verde) : 150 cm

### Impostazioni

Le impostazioni, ad es. la luminosità, possono essere regolate mediante il sistema Infotainment. Fare riferimento al manuale Infotainment per ulteriori informazioni.

### Disattivazione

La telecamera si disattiva dopo un lasso di tempo se non viene inserita la retromarcia.

### Guasto

La videocamera posteriore potrebbe non funzionare correttamente se:

- l'ambiente circostante è buio
- il fascio di luce del sole o dei fari colpisce direttamente la lente della videocamera

- la lente della videocamera è coperta da ghiaccio, neve, fango o altro materiale estraneo. Pulire la lente con acqua e asciugare con un panno morbido
- le portiere posteriori non sono chiuse correttamente
- il veicolo è stato tamponato
- si verificano variazioni di temperatura estreme

## Avvisatore di cambio accidentale della corsia di marcia

L'avvisatore di cambio accidentale della corsia di marcia utilizza una videocamera anteriore per osservare le linee di demarcazione stradale tra le quali il veicolo sta procedendo. Il sistema rileva i cambi di corsia e informa il conducente in caso di cambio di corsia accidentale mediante segnalazioni visive e acustiche.

I criteri di rilevamento di un cambio di corsia accidentale sono:

- indicatori di direzione non funzionanti
- nessuna sterzata attiva

Se il conducente sta compiendo tali azioni non verrà emessa nessuna segnalazione.

### Attivazione



L'avvisatore di cambio accidentale della corsia di marcia si attiva premendo  nella consolle centrale. Il messaggio corrispondente viene

visualizzato nel Driver Information Center per segnalare l'attivazione del sistema.



Quando  > 106 si accende nel Driver Information Center, il sistema è pronto per l'uso > 110.

 si spegne quando il sistema non è pronto ad avvisare il conducente.

Il sistema funziona solo a una velocità di marcia superiore a circa 60 km/h e in presenza di linee di demarcazione stradali.

Se i segnali di svolta non vengono azionati quando si cambia corsia, cioè viene rilevato un cambio di corsia

involontario, la spia  lampeggia insieme all'emissione di un segnale acustico che avvisa il conducente.

### Disattivazione

Il sistema può essere disattivato premendo . Il messaggio corrispondente viene visualizzato nel Driver Information Center per segnalare la disattivazione del sistema.

A velocità inferiori a 60 km/h, il sistema non è attivabile.

### Suggerimenti per il funzionamento

L'avvisatore di cambio accidentale della corsia potrebbe non funzionare correttamente se:

- Il parabrezza è sporco.
- Le condizioni atmosferiche sono sfavorevoli, ad esempio in caso di pioggia battente, neve, raggi solari diretti oppure ombra.
- Il cambio di corsia avviene molto rapidamente.
- L'accelerazione è molto decisa.

- Le curve sono strette.
- Si guida continuamente seguendo una linea.

Il sistema non può funzionare se non vengono rilevate le linee di demarcazione delle corsie.

### Guasto

In caso di guasto nel sistema, un messaggio di avvertimento appare nel Driver Information Center (probabilmente in combinazione con la spia .

Rivolgersi ad un'officina.

Driver Information Centre ⇨ 110.

## Carburante

### Carburante per motori diesel

I motori diesel sono compatibili con i biocombustibili conformi alle norme europee attuali e future e che possono essere acquistati presso le stazioni di servizio:



Carburante diesel conforme alla norma EN590 mescolato con un biocombustibile conforme alla norma EN14214 (possibilmente con una percentuale di estere metilico di acidi grassi superiore al 7%).





Carburante diesel conforme alla norma EN16734 mescolato con un biocombustibile conforme alla norma EN14214 (possibilmente con una percentuale di estere metilico di acidi grassi superiore al 10%).



Carburante diesel di tipo paraffinico conforme alla norma EN15940 mescolato con un biocombustibile conforme alla norma EN14214 (possibilmente con una percentuale di estere metilico di acidi grassi superiore al 7%).

Se si viaggia in paesi fuori dell'Unione europea, è possibile usare occasionalmente un carburante euro-diesel avente concentrazione di zolfo minore di 50 ppm.

### Attenzione

L'uso frequente di gasolio contenente più di 15 ppm di zolfo causerà gravi danni al motore.

### Attenzione

L'utilizzo di carburante non conforme a EN 590 o a normative analoghe può causare perdite di potenza, maggiore usura o danni al motore, nonché influire sulla vostra garanzia.

Non utilizzare gasolio marino, nafta, Aquazole ed emulsioni diesel-acqua simili. Il gasolio non deve essere diluito con carburante per motori a benzina. Non utilizzare additivi.

La fluidità e la filtrabilità del gasolio dipende dalla temperatura. Quando le temperature sono basse, rifornirsi con gasolio garantito per l'uso invernale.

Impianto di alimentazione diesel spurgo ⇨ 297.

### Funzionamento a bassa temperatura

A temperature sotto 0 °C, alcuni prodotti diesel con miscele biodiesel potrebbero formare blocchi, congelarsi o gelificarsi, con conseguenze sull'impianto di alimentazione. L'avviamento e il funzionamento del motore potrebbero non essere corretti. Assicurarsi di rabboccare il serbatoio con carburante diesel invernale in caso di temperatura esterna inferiore a 0 °C.

Con temperature estremamente basse al di sotto di -20 °C si può utilizzare carburante diesel di grado artico. Non si consiglia l'utilizzo di questo tipo di carburante con climi caldi o molto caldi in quanto potrebbe causare stallo del motore, difficoltà di avvio o danni all'impianto d'iniezione del carburante.

## Rifornimento

### ⚠ Pericolo

Prima di fare rifornimento, spegnere il motore e qualsiasi sistema di riscaldamento esterno dotato di camere di combustione. Spegner tutti i telefoni cellulari.

Osservare le istruzioni per l'uso e per la sicurezza della stazione dove si fa rifornimento.

### ⚠ Pericolo

Il carburante è infiammabile ed esplosivo. Vietato fumare. Evitare fiamme aperte o scintille.

Se si sente odore di carburante nel veicolo, rivolgersi immediatamente a un'officina per risolvere il problema.

Un'etichetta dotata di simboli posta sullo sportellino del carburante indica i tipi di carburante consentiti per il veicolo. In Europa, le gli ugelli di rifornimento delle stazioni di servizio sono

contrassegnati con gli stessi simboli. Effettuare il rifornimento solamente con il tipo di carburante consentito.

### Attenzione

In caso di rifornimento con carburante sbagliato, non accendere il quadro.

Il bocchettone di rifornimento del carburante con il tappo con chiusura a baionetta si trova sulla parte anteriore del veicolo.

Lo sportellino di rifornimento può essere aperto solamente se il veicolo è sbloccato e la portiera aperta. Aprire lo sportellino di rifornimento a mano.

### ⚠ Pericolo

Veicoli con sistema stop-start: Il motore deve essere spento e la chiave rimossa dal quadro per evitare il rischio che il motore venga riavviato automaticamente dal sistema.

Capacità ⇨ 340.



A seconda del veicolo, sbloccare il tappo del serbatoio del carburante utilizzando la chiave.

Per aprire, ruotare il tappo lentamente in senso antiorario.

È possibile appendere il tappo al gancio inferiore dello sportellino.

Posizionare l'ugello in posizione rettilinea rispetto al bocchettone di rifornimento e premere delicatamente per inserirlo.

Dopo l'interruzione automatica, è possibile rabboccare il serbatoio azionando l'ugello della pompa un massimo di due altre volte.

**Attenzione**

Asciugare immediatamente il carburante eventualmente fuoriuscito.

Per chiudere il tappo del serbatoio, girarlo in senso orario.

Chiudere lo sportellino di rifornimento del carburante.

**Tappo del serbatoio del carburante**

Utilizzare solo tappi del serbatoio del carburante originali. I veicoli con motore diesel sono dotati di tappi del serbatoio del carburante speciali.

**Gancio traino****Informazioni generali**

Utilizzare esclusivamente dispositivi di traino omologati per il veicolo in questione. Incaricare un'officina del montaggio del dispositivo di traino. L'operazione potrebbe richiedere modifiche a carico del sistema di raffreddamento, degli scudi termici e di altre apparecchiature.

**Consigli per la guida e per il traino**

In caso di rimorchi frenati, fissare il cavo di sicurezza.

Prima di collegare un rimorchio lubrificare il gancio di traino. Non farlo però se, per ridurre gli sbandamenti del rimorchio, si utilizza uno stabilizzatore che agisce sul gancio di traino. Per rimorchi con bassa stabilità si consiglia l'uso di uno stabilizzatore.

Non superare mai 80 km/h, anche in Paesi in cui sono consentite velocità maggiori.

Se il rimorchio inizia a sbandare, guidare più lentamente, non cercare di correggere lo sterzo e se necessario frenare in modo deciso.

In discesa viaggiare con la stessa marcia che si userebbe in salita e a velocità simile.

Regolare la pressione dei pneumatici al valore specificato per il pieno carico  
↻ 341.

**Traino di un rimorchio****Carichi trainabili**

I carichi trainabili ammessi sono valori massimi che dipendono dal veicolo e dal motore e che non devono essere superati. Il carico trainabile effettivo è dato dalla differenza tra la reale massa a pieno carico del rimorchio e il reale carico del giunto di accoppiamento con il rimorchio agganciato.

I carichi trainabili ammessi sono specificati nella documentazione del veicolo. In generale sono validi per pendenze fino a un massimo del 12%.

Il carico trainabile ammesso vale fino alla pendenza specificata e fino ad un'altitudine di 1000 m sul livello del mare. Con l'aumentare dell'altitudine la potenza del motore diminuisce a causa della maggiore rarefazione dell'aria, riducendo così la capacità di procedere in salita. Per questo anche il peso lordo di combinazione consentito diminuisce del 10% per ogni 1.000 m di aumento dell'altitudine. Non è necessario invece ridurre il peso complessivo con rimorchio per viaggiare su pendenze leggere (inferiori all'8%, come ad esempio in autostrada).

La massa lorda consentita della combinazione non deve essere superata. Questo peso è specificato sulla targhetta di identificazione ⇨ 339.

### **Carico verticale sul punto di aggancio**

Il carico verticale sul punto di aggancio è il carico esercitato dal rimorchio sul gancio di traino. Può essere modificato variando la distribuzione del peso caricato sul rimorchio.

Il carico verticale massimo ammesso è specificato sulla targhetta di identificazione del dispositivo di traino e nella documentazione del veicolo. Cercare sempre di ottenere il carico massimo, in particolare nel caso di rimorchi pesanti. Il carico verticale sul punto di aggancio non dovrebbe mai essere inferiore a 25 kg.

In caso di carichi rimorchiati pari o superiori a 1200 kg, il carico verticale non deve essere inferiore a 50 kg.

### **Carico sull'asse posteriore**

Quando il rimorchio è agganciato e il veicolo trainante è completamente carico (incluso anche il peso di tutti gli occupanti), è consentito superare del 15% il carico ammesso sull'asse posteriore (vedere la targhetta di identificazione o la documentazione del veicolo). Se il carico ammesso sull'asse posteriore viene superato, la velocità massima è di 80 km/h ed è necessario aumentare la pressione dei pneumatici di 20 kPA / 0,2 bar.

### **Dispositivi di traino**

Attivando gli indicatori di direzione, la frequenza della segnalazione acustica varia se il veicolo traina un rimorchio.

La frequenza della segnalazione acustica varia in caso di guasto dell'indicatore di direzione del rimorchio o del veicolo trainante.

### **Controllo della stabilità per il traino**

Se il sistema rileva movimento di sbandamento, viene ridotta la potenza del motore e il complessivo veicolo / rimorchio viene frenato selettivamente finché lo sbandamento non cessa. Durante il funzionamento del sistema, mantenere il volante il più possibile fermo.

Il controllo della stabilità per il traino è una funzione del Controllo elettronico della stabilità (ESC) ⇨ 267.

## Funzioni ausiliarie

### Presenza di forza



### Attivazione

Per attivare la presa di forza, con il veicolo fermo e il motore al minimo:

- Posizionare la leva del cambio in folle (veicoli con cambio manuale automatizzato: leva del cambio in **N**).
- Premere il pedale della frizione.

- Premere l'interruttore sul quadro strumenti; il LED nell'interruttore si illumina dopo circa 2 secondi.
- Rilasciare il pedale della frizione.

La velocità del motore in folle aumenta a 1.200 giri/m.

### Attenzione

Durante il funzionamento della presa di forza, non disinserire mai la folle (veicoli con cambio manuale automatizzato: leva in posizione **N**), al fine di evitare danni al cambio.

Se risulta necessario un cambio marcia, ad es. per regolare la velocità di guida, la presa di forza deve essere prima sempre disattivata.

### Disattivazione

Per disattivare la presa di forza:

- Premere il pedale della frizione.
- Premere l'interruttore sul quadro strumenti; il LED nell'interruttore si spegne dopo circa 2 secondi.
- Rilasciare il pedale della frizione.

### Guasto

Se il LED nell'interruttore non si illumina quando si tenta di attivare la presa di forza e / o il sistema non funziona:



Rilasciare gradualmente il pedale della frizione.

- oppure -

- Posizionare la leva del cambio in folle (veicoli con cambio manuale automatizzato: leva del cambio in **N**).
- Premere il pedale della frizione.
- Premere l'interruttore sul quadro strumenti. Il LED nell'interruttore si accende dopo circa 2 secondi.
- Rilasciare il pedale della frizione.

Quindi ripetere la procedura soprastante.

### Avviso

La funzione di presa di forza non è disponibile quando la spia  104, <sup>STOP</sup> 105 o  106 è illuminata.

## Cura del veicolo

### Informazioni generali ..... 289

Accessori e modifiche alla vettura .....	289
Rimessaggio del veicolo .....	289
Demolizione dei veicoli .....	290

### Controlli del veicolo ..... 290

Esecuzione dei lavori .....	290
Cofano .....	290
Olio motore .....	291
Liquido di raffreddamento del motore .....	293
Liquido per il servosterzo .....	293
Liquido di lavaggio .....	294
Freni .....	294
Liquido dei freni .....	294
Batteria veicolo .....	295
Spurgo del sistema di alimentazione diesel .....	297
Sostituzione delle spazzole tergcristalli .....	297

### Sostituzione delle lampadine ..... 298

Fari .....	298
Fendinebbia anteriori .....	299
Indicatori di direzione anteriori .....	300
Luci posteriori .....	300

Indicatori di direzione laterali ...	302
Terza luce di arresto .....	303
Luci della targa .....	303
Luci interne .....	304
Illuminazione del quadro strumenti .....	305

### Impianto elettrico ..... 305

Fusibili .....	305
Scatola portafusibili nel vano motore .....	307
Scatola portafusibili nel quadro strumenti .....	308
Scatola portafusibili nel vano di carico .....	309

### Attrezzi per il veicolo ..... 311

Attrezzi .....	311
----------------	-----

### Ruote e pneumatici ..... 312

Pneumatici .....	312
Pneumatici invernali .....	312
Denominazione dei pneumatici .....	312
Pressione dei pneumatici .....	312
Sistema di monitoraggio pressione pneumatici .....	314
Profondità del battistrada .....	316
Cambio di misura dei pneumatici e dei cerchi .....	317
Copricerchi .....	317
Catene da neve .....	317

Kit di riparazione dei pneumatici .....	318
Sostituzione delle ruote .....	321
Ruota di scorta .....	323

### Avviamento di emergenza ..... 326

### Traino ..... 329

Traino del veicolo .....	329
Traino di un altro veicolo .....	330

### Cura delle parti esterne e interne ..... 330

Cura delle parti esterne .....	330
Cura dell'abitacolo .....	333

## Informazioni generali

### Accessori e modifiche alla vettura

Consigliamo l'uso di ricambi e accessori originali e componenti omologati realizzati appositamente per il veicolo in questione. Non possiamo fornire alcuna garanzia sull'affidabilità di altri prodotti, anche se omologati a norma o approvati in altro modo.

Eventuali modifiche, trasformazioni o altre variazioni effettuate alle caratteristiche del veicolo standard (comprese, senza limitazione, modifiche al software, modifiche alle unità di controllo elettroniche) possono invalidare la garanzia offerta da Opel. Inoltre tali modifiche potrebbero influire sui sistemi di assistenza al conducente, sul consumo di carburante, sulle emissioni di CO<sub>2</sub> e altre emissioni del veicolo. Potrebbero inoltre invalidare il permesso di circolazione del veicolo.

### Attenzione

Quando si trasporta il veicolo su un treno o su un veicolo per il recupero, i paraeschizzi potrebbero subire danni.

## Rimessaggio del veicolo

### Rimessaggio prolungato

Se il veicolo deve essere parcheggiato per diversi mesi:

- Lavare e incerare il veicolo.
- Far controllare la cera protettiva del vano motore e del sottoscocca.
- Pulire e proteggere opportunamente le tenute in gomma.
- Cambiare l'olio motore.
- Scaricare il serbatoio del liquido di lavaggio.
- Controllare l'antigelo del liquido di raffreddamento ed anticorrosione.
- Regolare la pressione dei pneumatici al valore specificato per il pieno carico.

- Parcheggiare il veicolo in un luogo asciutto e ben ventilato. Inserire la prima o la retromarcia. Evitare che il veicolo possa muoversi.
- Non azionare il freno di stazionamento.
- Chiudere tutte le portiere tranne la portiera anteriore sinistra e bloccare il veicolo.
- Scollegare il morsetto dal terminale negativo della batteria del veicolo. Notare che tutti i sistemi sono disattivati, come ad esempio l'impianto di allarme antifurto.
- Chiudere e bloccare la portiera anteriore sinistra.

### Rimessa in funzione

Se il veicolo deve essere rimesso in funzione:

- Collegare il morsetto al terminale negativo della batteria del veicolo. Inizializzare gli alzacristalli elettrici ↪ 44.
- Controllare la pressione dei pneumatici.

- Riempire il serbatoio del liquido di lavaggio.
- Controllare il livello dell'olio motore.
- Controllare il livello del liquido di raffreddamento.
- Se necessario rimontare la targa.

## Demolizione dei veicoli

Le informazioni sui centri di demolizione e sul riciclaggio dei veicoli da rottamare sono disponibili sul nostro sito web, laddove richiesto dalla legge. Affidare questi lavori solo ad un centro di riciclaggio autorizzato.

## Controlli del veicolo

### Esecuzione dei lavori

#### ⚠ Avvertenza

Eeguire i controlli nel motore solo con il quadro d'accensione spento. Il veicolo non deve trovarsi in Autostop ⇨ 245.

La ventola di raffreddamento potrebbe avviarsi anche se il quadro d'accensione è spento.

#### ⚠ Pericolo

L'impianto di accensione genera tensioni estremamente alte. Non toccare.

I tappi per il rabbocco dell'olio motore, del liquido di raffreddamento, del liquido di lavaggio e l'impugnatura dell'astina di livello dell'olio sono gialli per facilitarne l'identificazione.

## Cofano

### Apertura



Tirare la leva di sblocco e riportarla alla posizione originale.





Premere lateralmente il fermo di sicurezza e aprire il cofano.

A seconda della versione, tirare la chiusura di sicurezza, posta leggermente di fianco al centro, e aprire il cofano.

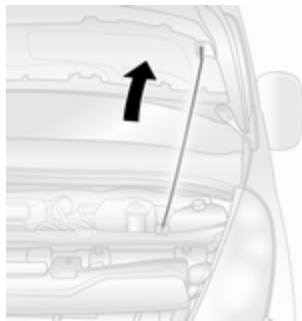

Tirare verso l'alto l'asta di sostegno dal relativo supporto, quindi fissarla nel gancio sul lato inferiore del cofano.

Se il cofano viene aperto durante un Autostop, il motore si riavvia automaticamente per motivi di sicurezza.

Sistema Start-stop ⇨ 245.

#### Attenzione

Verificare che le spazzole del tergicristallo siano disattivate prima di aprire il cofano ⇨ 91.

## Chiusura

Prima di chiudere il cofano, spingere l'asta di supporto nella relativa sede.

Abbassare il cofano e lasciarlo cadere nell'aggancio da un'altezza bassa (20-25 cm). Controllare che il cofano sia chiuso.

#### Attenzione

Non premere il cofano nell'aggancio per evitare ammaccature.

#### ⚠ Avvertenza

Anche in caso di piccoli urti, far controllare la chiusura di sicurezza del cofano in officina.

## Olio motore

Controllare manualmente il livello dell'olio motore a intervalli regolari, per prevenire eventuali danni al motore.

Assicurarsi che sia utilizzato olio motore con le specifiche corrette.

Liquidi e lubrificanti raccomandati  
⇨ 336.

Il consumo massimo di olio motore è 0,6 L per 1.000 km.

Il controllo va effettuato con il veicolo su una superficie piana. Il motore deve essere a temperatura di esercizio e deve essere stato spento per almeno 10 minuti.

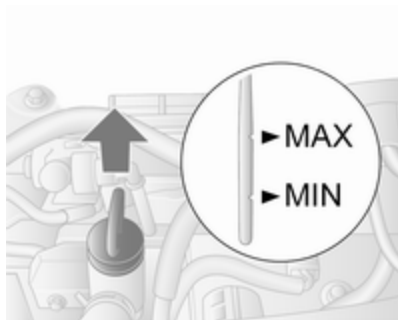

Estrarre l'astina di livello, pulirla, reinserirla completamente, estrarla di nuovo e leggere il livello dell'olio motore.

Rabboccare se il livello dell'olio motore è sceso sotto il segno **MIN**.

### Attenzione

Non lasciare che l'olio motore scenda al di sotto del livello minimo.

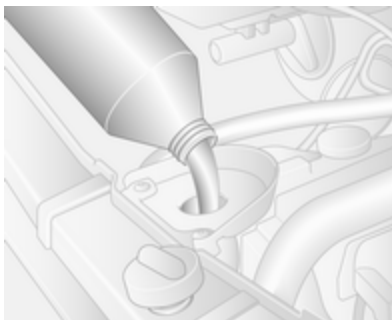

Consigliamo di utilizzare lo stesso tipo di olio motore impiegato nell'ultima sostituzione.

**MIN** e **MAX** delimitano il volume di rabbocco consentito che equivale a circa 1,5 - 2,0 l.

Il livello dell'olio motore non deve superare il riferimento massimo **MAX** dell'astina di livello.

### Attenzione

L'olio motore rifornito in eccesso deve essere rimosso scaricandolo o aspirandolo. Se l'olio supera il livello massimo consentito, non avviare il veicolo e rivolgersi ad un'officina.

Per impedire la fuoriuscita durante il rifornimento di olio motore, si consiglia di utilizzare un imbuto. Accertarsi che l'imbuto sia posizionato saldamente sul tubo di rifornimento.

Il consumo di olio motore si stabilizzerà solamente dopo aver percorso alcune migliaia di chilometri. Solo allora sarà possibile stabilire con precisione l'effettivo consumo.

Se il consumo è superiore a 0,6 l ogni 1.000 km al termine del periodo di rodaggio, rivolgersi ad un'officina.

Inserire correttamente il tappo e serrarlo.

## Liquido di raffreddamento del motore

Il liquido di raffreddamento riempito in fabbrica assicura una protezione antigelo fino a circa -28 °C.

### Attenzione

Utilizzare solo antigelo approvato.

## Livello del liquido di raffreddamento

### Attenzione

Un livello troppo basso del liquido di raffreddamento può causare danni al motore.

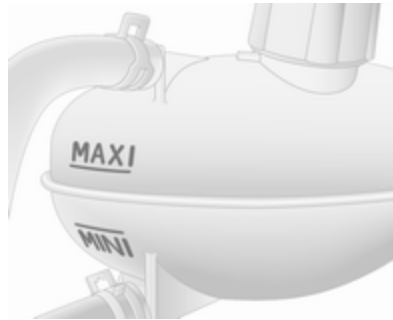

Quando il sistema di raffreddamento è freddo, il livello del liquido di raffreddamento dovrebbe essere appena al di sopra del segno **MINI**. Rabboccare se il livello è basso.

### ⚠ Avvertenza

Lasciar raffreddare il motore prima di aprire il tappo. Aprire il tappo con cautela, lasciando fuoriuscire lentamente la pressione.

Rabboccare con antigelo. Se l'antigelo non è disponibile, rabboccare con acqua di rubinetto pulita o acqua distillata. Chiudere il tappo e serrarlo

saldamente. Rivolgersi ad un'officina per far controllare la concentrazione dell'antigelo e riparare la causa della perdita di liquido di raffreddamento.

Nel caso sia necessaria una quantità elevata di liquido di raffreddamento per ripristinare il livello, bisognerà effettuare lo spurgo dell'impianto di raffreddamento. Rivolgersi ad un'officina.

## Liquido per il servosterzo

Se durante la sterzata si ode un rumore anomalo o il servosterzo reagisce in modo energetico, rivolgersi ad un'officina.

Il serbatoio del liquido del servosterzo si trova sotto l'arcata della ruota anteriore sinistra, dietro un pannello di rifinitura. L'accesso è consentito solo alle officine.

## Liquido di lavaggio



Riempire con acqua pulita miscelata con la giusta quantità di soluzione detergente per cristalli contenente antigelo.

### Attenzione

Solo un liquido di lavaggio con una concentrazione sufficiente di antigelo fornisce una protezione alle basse temperature o in caso di calo improvviso delle stesse.

L'utilizzo di un liquido di lavaggio contenente isopropanolo può danneggiare le luci esterne.

## Freni

Quando lo spessore delle guarnizioni dei freni è minimo, durante la frenata si sente un fischio.

È possibile proseguire il viaggio ma si devono sostituire le pastiglie dei freni appena possibile.

Dopo il montaggio di nuove guarnizioni dei freni, evitare frenate brusche durante i primi viaggi.

## Liquido dei freni

### ⚠ Avvertenza

Il liquido dei freni è tossico e corrosivo. Evitare il contatto con occhi, pelle, tessuti e superfici verniciate.

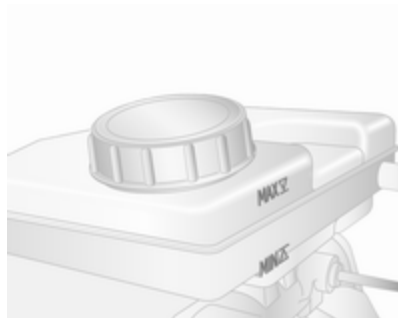

Il livello del liquido dei freni deve essere tra i segni **MIN** e **MAX**.

Assicurare la massima pulizia nell'effettuare il rabbocco, in quanto la contaminazione del liquido dei freni può compromettere il funzionamento dell'impianto frenante. Rivolgersi ad un'officina per eliminare la causa della perdita di liquido dei freni.

Utilizzare solo liquido dei freni approvato per il veicolo in questione.

Liquido dei freni e della frizione  
 ⇨ 336.

## Batteria veicolo

Il terminale di avviamento di emergenza è situato nel vano motore.

Avviamento di emergenza ⇨ 326.

La batteria del veicolo non richiede manutenzione, a condizione che lo stile di guida del conducente ne consenta una carica sufficiente. La guida per brevi tragitti e i frequenti avviamenti del motore possono scaricare la batteria. Evitare di usare dispositivi elettrici non necessari.

La spia di comando  si accende se c'è un guasto nel sistema di carica. Fermarsi, spegnere il motore e rivolgersi a un'officina.

Sistema di ricarica ⇨ 104.



Le batterie non devono essere smaltite con i rifiuti domestici. Ma presso gli appositi centri di raccolta e riciclaggio.

Se il veicolo non viene utilizzato per oltre quattro settimane, la batteria potrebbe scaricarsi. Scollegare il morsetto dal terminale negativo della batteria del veicolo.

### Pericolo

Verificare che il quadro sia completamente spento (il veicolo non deve trovarsi in Autostop) prima di collegare o scollegare la batteria.

Sistema Start-stop ⇨ 245.

Dispositivo salvacarica della batteria ⇨ 123.

## Accesso alla batteria



La batteria si trova dietro a un pannello nel gradino della portiera anteriore sinistra. Smontare il pannello per accedere alla batteria.

## Sostituire la batteria del veicolo

Accertarsi che la batteria venga sempre sostituita con una batteria dello stesso tipo.

Rivolgersi a un'officina per far sostituire la batteria del veicolo.

Sistema Start-stop ⇨ 245.

## Ricaricare la batteria del veicolo

**⚠ Avvertenza**

Su veicoli dotati di sistema start-stop, accertarsi che il potenziale di carica non superi 14,6 V quando si utilizza un caricabatterie. Altrimenti la batteria del veicolo potrebbe danneggiarsi.

**⚠ Pericolo**

Garantire una ventilazione adeguata durante la ricarica della batteria. Sussiste il rischio di esplosione se i gas generati durante la ricarica si accumulano!

Avviamento di emergenza ⇨ 326.

## Etichetta di avvertimento



Significato dei simboli:

- Evitare scintille, fiamme libere o fumo.
- Proteggere sempre gli occhi. I gas esplosivi possono causare cecità o lesioni.
- Tenere la batteria del veicolo fuori dalla portata dei bambini.
- La batteria del veicolo contiene acido solforico, che potrebbe causare cecità o lesioni gravi.

- Per ulteriori informazioni, consultare il manuale d'uso.
- Il gas esplosivo può essere presente nelle vicinanze della batteria.

## Batteria supplementare

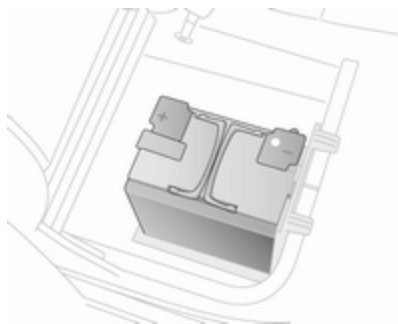

A seconda dell'equipaggiamento ausiliario, alcuni modelli dispongono di una batteria supplementare ubicata sotto il sedile anteriore destro.

**Avviso**

La batteria supplementare è connessa automaticamente alla batteria principale solo quando il motore è acceso. Non c'è bisogno di

disconnetterla manualmente prima di disconnettere la batteria principale o prima di un avviamento di emergenza.

I morsetti sono stati progettati per alimentare ulteriori dispositivi elettrici, fino a un massimo di 50 A.

Avviamento di emergenza ⇨ 326.

## Spurgo del sistema di alimentazione diesel

Se il serbatoio del carburante si è svuotato, è necessario spurgare l'impianto di alimentazione del diesel.

Rifornire il serbatoio di carburante e procedere come segue:

### Attenzione

Non girare la chiave in posizione **3** prima di iniziare la procedura di spurgo.

Posizioni della chiave nel bloccetto di accensione ⇨ 243.

1. Girare la chiave di accensione in posizione **2** e attendere qualche minuto.
2. Girare la chiave in senso antiorario fino alla posizione **1** e attendere 3 secondi.
3. Girare la chiave in posizione **3**.

Se il motore non si avvia dopo molti tentativi di spurgo dell'impianto diesel, rivolgersi ad un'officina.

## Sostituzione delle spazzole tergicristalli

### Spazzola tergicristalli del parabrezza

Se occorre, usare il gradino posto sotto i fari per raggiungere le spazzole del parabrezza.



Sollevare il braccio del tergicristallo, premere il fermaglio di fissaggio verso il braccio stesso e staccare la spazzola.

Fissare la spazzola leggermente angolata rispetto al braccio del tergicristallo e premere finché non scatta in posizione.

Abbassare con cautela il braccio del tergicristallo.

## Sostituzione delle lampadine

Verificare che il quadro sia completamente disattivato (il veicolo non deve trovarsi in Autostop ⇨ 245) e spegnere l'interruttore corrispondente o chiudere le portiere.

Afferrare la lampadina nuova solo tenendola per lo zoccolo. Non toccare il vetro della lampadina a mani nude.

Per la sostituzione utilizzare solo lampadine dello stesso tipo di quelle sostituite.

Far sostituire da un'officina eventuali lampadine supplementari in seguito a conversioni del telaio.

### Controllo delle lampadine

Dopo la sostituzione delle lampadine, accendere il quadro, azionare e controllare le luci.

Esecuzione dei lavori ⇨ 290.

### Fari

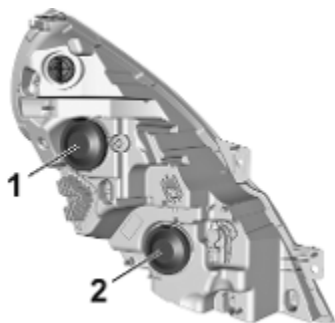

I fari hanno impianti separati per gli abbaglianti 1 e gli anabbaglianti 2.

### Abbaglianti



1. Rimuovere il coperchio protettivo tirando la linguetta.





2. Premere il fermaglio verso il basso e tirare il portalampada all'indietro.

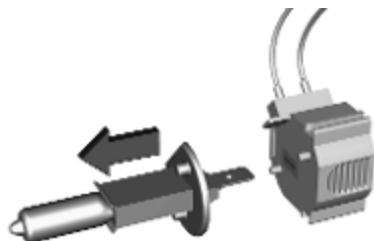

3. Rimuovere la lampadina dal portalampada e sostituirla.
4. Inserire il portalampada nell'alloggiamento del riflettore.
5. Posizionare il cappuccio.

## Anabbaglianti

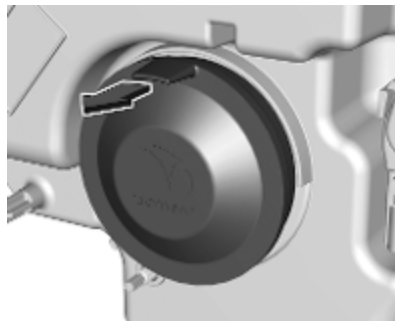

1. Rimuovere il coperchio protettivo tirando la linguetta.



2. Premere il fermaglio verso l'alto e tirare il portalampada all'indietro.

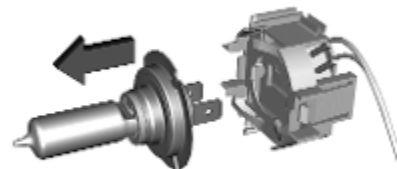

3. Rimuovere la lampadina dal portalampada e sostituirla.
4. Inserire il portalampada nell'alloggiamento del riflettore.
5. Posizionare il cappuccio.

## Luci di posizione

In caso di malfunzionamento delle luci, farle riparare da un'officina.

## Fendinebbia anteriori

Far sostituire le lampadine dei fendinebbia anteriori da un'officina.

## Indicatori di direzione anteriori



1. Ruotare il portalamпада in senso antiorario per staccarlo.
2. Estrarre il portalamпада dall'alloggiamento.

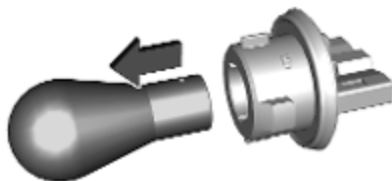

3. Smontare la lampadina dal portalamпада e sostituirla.
4. Inserire il portalamпада e ruotarlo in senso orario per fissarlo.

## Luci posteriori

Indicatore di direzione, luce posteriore e dei freni, luce di retromarcia, retronebbia

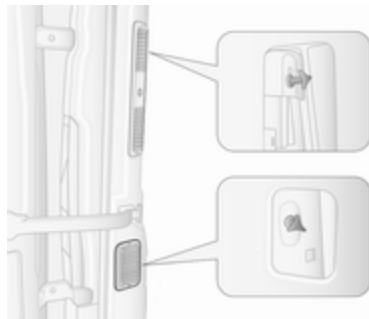

1. Smontare il pannello di rivestimento superiore e quello inferiore dal montante posteriore.
2. Svitare i due dadi dai perni di centraggio sulla parte posteriore del gruppo lampada.
3. Estrarre il gruppo lampada all'indietro dal lato esterno.
4. Scollegare il connettore elettrico dal gruppo lampada.



5. Rimuovere le tre viti dalla parte posteriore del gruppo lampada.
6. Smontare il portalamпада dal gruppo lampada.

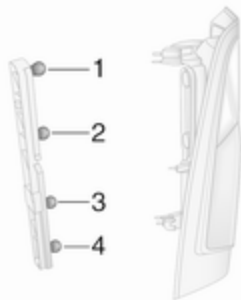

7. Spingere leggermente la lampadina nel portalamпада, ruotarla in senso antiorario, rimuoverla e sostituirla.

Indicatore di direzione (1)

Luce posteriore e dei freni (2)

Luce di retromarcia (3)

Retronebbia, può essere presente su un solo lato (4)

8. Rimontare il portalamпада nel gruppo lampada.
9. Rimontare le tre viti sulla parte posteriore del gruppo lampada.
10. Ricollegare il connettore elettrico al gruppo lampada.
11. Rimettere il gruppo lampada nella sua posizione iniziale dal lato esterno controllando che sia correttamente in sede.
12. Rimontare i due dadi sui perni di centraggio sulla parte posteriore del gruppo lampada.
13. Montare il pannello di rivestimento superiore e quello inferiore sul montante posteriore.

**Cabinato, autotelaio**  
**Indicatore di direzione, luce posteriore e dei freni, luce di retromarcia, retronebbia**

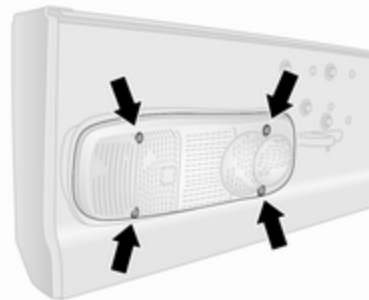

1. Rimuovere le quattro viti dal vetro.
2. Rimuovere il vetro dall'apertura.

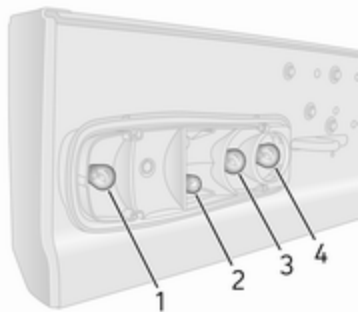

3. Spingere leggermente la lampadina nel portalampada, ruotarla in senso antiorario, rimuoverla e sostituirla.

Indicatore di direzione (1)

Luce posteriore e dei freni (2)

Luce di retromarcia (3)

Retronebbia, può essere presente su un solo lato (4)

4. Montare il vetro nell'apertura e rimontare le quattro viti.

## Indicatori di direzione laterali

1. Spingere il gruppo lampada a destra e tirare in corrispondenza del lato sinistro per sbloccarlo.



2. Scollegare il connettore elettrico dal gruppo lampada.
3. Ruotare il portalampada di 90° per smontarlo dal gruppo lampada e sostituire la lampadina.
4. Montare il portalampada nel gruppo lampada.

5. Collegare il connettore elettrico al gruppo lampada.
6. Inserire il gruppo lampada nell'apertura e spingere a sinistra per bloccarlo.

## Indicatori di direzione degli specchietti

1. Per accedere alla lampadina, spostare il gruppo inferiore dello specchietto dalla parte anteriore.
2. Smontare la vite con un cacciavite Torx.

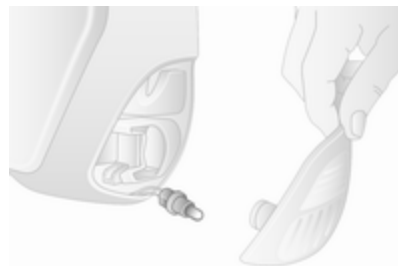

3. Smontare il portalampada dalla parte posteriore del gruppo inferiore dello specchietto.

4. Sostituire la lampadina.
5. Montare il portalamпада nel gruppo specchio inferiore.
6. Sostituire la vite.

## Terza luce di arresto



1. Smontare il coperchio coprilampada dall'interno della porta posteriore.
2. Svitare il dado dal perno di centraggio sulla parte posteriore del gruppo lampada.

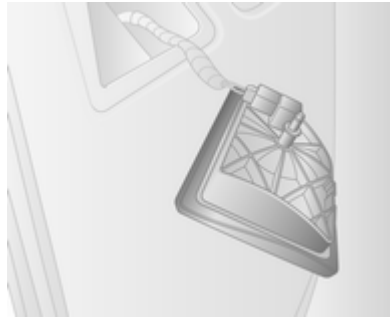

3. Rimuovere il gruppo lampada dall'apertura dal lato esterno.
4. Scollegare il connettore elettrico dal gruppo lampada.
5. Smontare il portalamпада dal gruppo lampada e sostituire la lampadina.
6. Montare il portalamпада nel gruppo lampada e ricollegare il connettore elettrico al gruppo lampada.
7. Rimettere il gruppo lampada nell'apertura controllando che sia correttamente in sede.

8. Rimontare il dado sul perno di centraggio sulla parte posteriore del gruppo lampada.
9. Montare il coperchio coprilampada all'interno della porta posteriore.

## Luci della targa



1. Smontare il gruppo lampada con un cacciavite piatto.
2. Scollegare il connettore elettrico dal gruppo lampada.
3. Smontare il vetrino e sostituire la lampadina.

4. Montare il vetrino e collegare il connettore elettrico al gruppo lampada.
5. Montare il gruppo lampada.

### Cabinato, autotelaio



1. Rimuovere le due viti dalla copertura del vetro.
2. Smontare il vetrino e sostituire la lampadina.
3. Montare la copertura del vetro e rimontare le due viti.

## Luci interne

### Luci LED

In caso di malfunzionamento delle luci, farle riparare da un'officina.

### Luca di cortesia anteriore



1. Smontare il gruppo lampada con un cacciavite piatto.
2. Sostituire la lampadina.
3. Montare il gruppo lampada.

## Luca del vano di carico



1. Smontare il gruppo lampada con un cacciavite piatto.
2. Scollegare il connettore elettrico dal gruppo lampada.
3. Smontare il vetrino e sostituire la lampadina.
4. Montare il vetrino e collegare il connettore elettrico al gruppo lampada.
5. Montare il gruppo lampada.

### Luce del pannello interno della portiera anteriore



1. Smontare il gruppo lampada con un cacciavite piatto.
2. Ruotare il portalamпада in senso antiorario per staccarlo.
3. Sostituire la lampada e inserire il portalamпада.
4. Montare il gruppo lampada.

### Luci di cortesia posteriori

Per la sostituzione delle lampadine, rivolgersi ad un'officina.

### Luce del vano portaoggetti

Per la sostituzione delle lampadine, rivolgersi ad un'officina.

### Illuminazione del quadro strumenti

Per la sostituzione delle lampadine, rivolgersi ad un'officina.

## Impianto elettrico

### Fusibili

Installare esclusivamente fusibili con le stesse caratteristiche di quelli da sostituire.

Il veicolo ha due scatole portafusibili:

- una sul lato sinistro del cruscotto, dietro il pannello di rivestimento
- una nel vano motore, sotto la vaschetta di espansione del liquido refrigerante

### Combi

Una scatola portafusibili supplementare è posizionata dietro un pannello di rifinitura sul lato destro del vano di carico, accanto alla portiera posteriore.

### Bus

Una scatola portafusibili supplementare è situata sul lato destro inferiore del vano di carico, sotto il pannello di rifinitura del gradino.

Prima di sostituire un fusibile, spegnere il relativo interruttore e disinserire l'accensione.

Un fusibile bruciato si riconosce dal filamento interrotto.

**Attenzione**

Fino a quando non è stato posto rimedio alla causa del guasto, non sostituire il fusibile.

Si consiglia di avere un set completo di fusibili di ricambio. Rivolgersi ad un'officina.

Alcune funzioni sono protette da diversi fusibili.

Alcuni fusibili potrebbero anche non essere associati ad alcuna funzione.

**Avviso**

È possibile che non tutte le descrizioni della scatola portafusibili di questo manuale corrispondano a quanto presente nel vostro veicolo.

Quando si controlla la scatola portafusibili, consultare la relativa etichetta.

**Estrattore per fusibili**

Un estrattore per fusibili potrebbe essere collocato nella scatola portafusibili nel quadro strumenti. L'estrattore ha due lati, ciascuno progettato per un tipo diverso di fusibile.

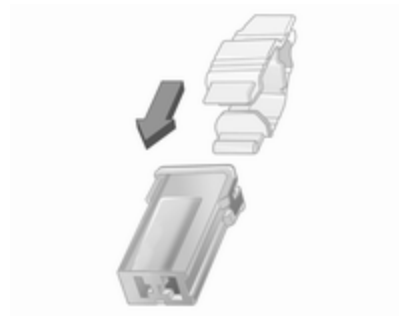
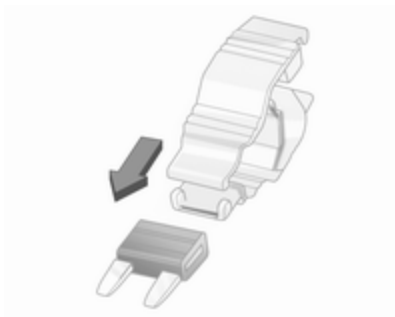

Afferrare il fuso con l'apposito estrattore ed estrarlo.



## Scatola portafusibili nel vano motore

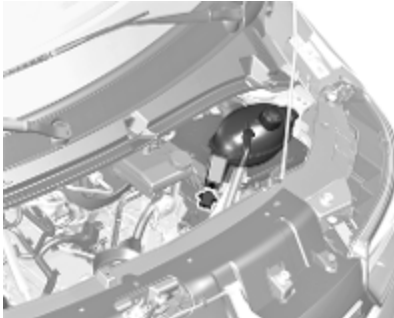

Situata sotto la vaschetta di espansione del liquido refrigerante.  
Rimuovere la vite per spostare lateralmente il serbatoio di espansione del liquido di raffreddamento.

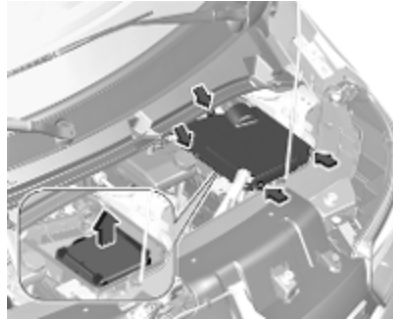

Svitare le quattro viti per rimuovere il coperchio.

Sganciare e rimuovere il coperchio della scatola portafusibili.

Alcuni circuiti sono protetti da diversi fusibili.

### Simbolo Circuito

	Parabrezza riscaldato
	Sistema di riscaldamento e di ventilazione / aria condizionata
	Luci lato destro
	Luci lato sinistro

### Simbolo Circuito

	Anabbagliante destro
	Anabbagliante sinistro
	Fendinebbia
	Abbagliante sinistro
	Abbagliante destro
	ABS
	Tergicristalli
	Sospensione pneumatica

## Scatola portafusibili nel quadro strumenti





Situata dietro al pannello di rifinitura. Per smontare il pannello, tirare afferRANDOLO per la parte superiore.









Non riporre alcun oggetto dietro il pannello.

Alcuni circuiti sono protetti da diversi fusibili.

### Simbolo Circuito

-  Luce di posizione destra
-  Luce di posizione sinistra
-  Ventola climatizzatore

### Simbolo Circuito

- T** Tachigrafo
-  Preriscaldamento
-  Sistema Infotainment / Riscaldamento dei sedili / Driver Information Center / Collegamenti audio / Allarmi
-  Collegamento Hands-free
- ADP** Adattamenti supplementari
- PTO** Presa di forza
-  Sedili riscaldati
-  Dispositivo elettronico di bloccaggio motore
-  Lavacrystalli
-  Alzacristalli elettrici / Centralina carrozzeria
-  Lunotto termico destro
-  Lunotto termico sinistro

### Simbolo Circuito

- ALIM UCH  
 Centralina carrozzeria / Alzacristalli elettrici / Sistema di riscaldamento e di ventilazione / Aria condizionata
- STOP** Luce dei freni
-  Centralina carrozzeria
-  Luci interne / Luci dei freni
-  ABS /Controllo elettronico della stabilità
-  Avvisatore acustico
-  Luci interne
-  Indicatori di direzione / Retronebbia / Centralina carrozzeria
-  Chiusura centralizzata
-  Quadro strumenti / Connettore diagnostico
-  Specchietti retrovisori esterni riscaldati

### Simbolo Circuito

- ☉ Presa di corrente  
 Accendisigari

## Scatola portafusibili nel vano di carico

### Combi

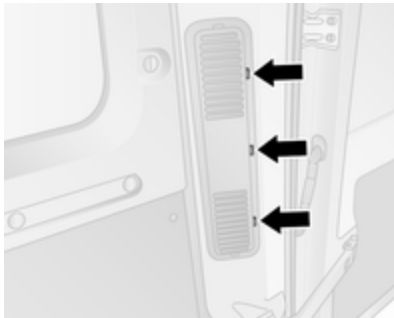

Situato dietro il pannello di rifinitura sul lato destro del vano di carico, dietro alla portiera posteriore.

Con un attrezzo idoneo, ad es. un cacciavite piatto, sganciare il pannello di rifinitura nei tre punti illustrati nell'immagine e rimuoverlo.

Non riporre alcun oggetto dietro il pannello.

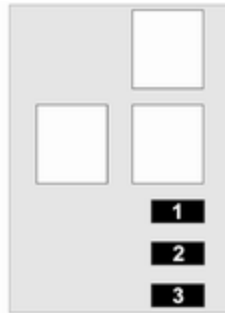

### N. Circuito

- 1 Velocità 3: evaporatore supplementare
- 2 Velocità 2: evaporatore supplementare
- 3 Velocità 1: evaporatore supplementare

### Bus

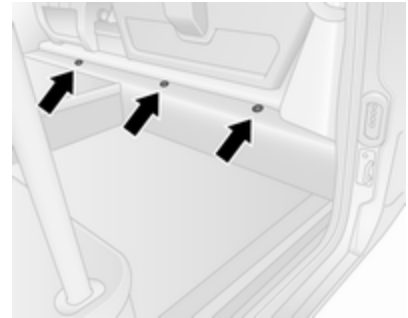

Situato sotto il pannello di rifinitura del gradino sul lato inferiore di destra del vano di carico.

Con un attrezzo idoneo, ad es. un cacciavite piatto, sganciare il pannello di rifinitura nei tre punti illustrati nell'immagine e rimuoverlo.

Non riporre alcun oggetto dietro il pannello.



### N. Circuito

---

- 1 Start-stop
- 2 Elettromagnete di chiusura della porta scorrevole
- 3 Segnale acustico di chiusura della porta scorrevole
- 4 Velocità 2: ventola dell'evaporatore di destra
- 5 Velocità 2: ventola dell'evaporatore di sinistra
- 6 Velocità 1: ventola dell'evaporatore di sinistra
- 7 Riscaldamento parte sinistra
- 8 Velocità 3: ventola dell'evaporatore di sinistra
- 9 Ventola del condensatore
- 10 Riscaldamento parte destra
- 11 Velocità 3: ventola dell'evaporatore di destra
- 12 Porta scorrevole
- 13 Illuminazione corridoio

### N. Circuito

---

- 14 Gradino laterale elettrico
- 15 Segnale acustico di avviso sicurezza bambini
- 16 Velocità 1: ventola dell'evaporatore di destra

Alcuni circuiti sono protetti da diversi fusibili.

## Attrezzi per il veicolo

### Attrezzi

#### Veicoli con ruota di scorta

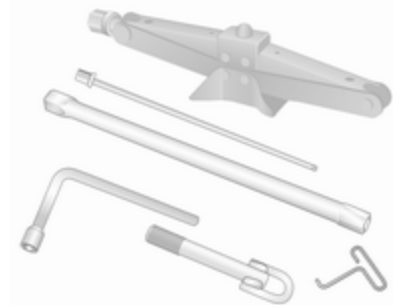

Martinetto, chiave per le ruote, adattatori (per la rimozione della ruota di scorta), gancio per coprismozzo, occhiello di traino sono riposti in un contenitore sotto il sedile anteriore.

#### Avviso

In base al veicolo, potrebbero essere disponibili diversi adattatori per la rimozione della ruota di scorta.



Veicoli a trazione posteriore: Gli attrezzi includono un martinetto idraulico e un set di prolunghe per il martinetto.

Per la ruota di scorta è necessario essere utilizzati bulloni forniti separatamente. Il loro utilizzo è consentito solo per la ruota di scorta. Consultare l'etichetta presente sulla ruota di scorta.

Sostituzione della ruota ⇨ 321.

Ruota di scorta ⇨ 323.

Traino del veicolo ⇨ 329.

#### Veicoli senza ruota di scorta



Alcuni veicoli, invece della ruota di scorta hanno in dotazione un kit di riparazione dei pneumatici.

Per accedere agli attrezzi, portare il sedile completamente avanti e ribaltarne lo schienale.

Nel caso in cui vi sia una copertura, rimuoverla sollevandola leggermente e facendola scivolare all'indietro.

#### Avviso

Non tentare di rimuovere l'unità da sotto il sedile. Rischio di lesioni.

Kit di riparazione dei pneumatici ⇨ 318.

## Ruote e pneumatici

### Condizioni dei pneumatici e dei cerchi

Superare gli ostacoli lentamente e, se possibile, ad angolo retto. Passare sopra ostacoli acuminati può danneggiare i pneumatici e i cerchi. Quando si parcheggia, non schiacciare i pneumatici contro il bordo del marciapiede.

Controllare regolarmente i cerchi verificando che non presentino danni. In caso di danni o usura irregolare, rivolgersi ad un'officina.

Raccomandiamo di non scambiare le ruote anteriori con le posteriori e viceversa, poiché potrebbe incidere sulla stabilità del veicolo. Sull'assale posteriore montare sempre gli pneumatici meno usurati.

### Pneumatici

I pneumatici montati in fabbrica sono adeguati al telaio del veicolo e offrono livelli di comfort di guida e di sicurezza ottimali.

### Pneumatici invernali

I pneumatici invernali migliorano la sicurezza di guida a temperature inferiori a 7 °C e per questo motivo devono essere utilizzati su tutte le ruote.

In conformità con le normative specifiche del Paese, applicare l'adesivo di velocità massima nel campo visivo del conducente.

### Denominazione dei pneumatici

Per es. **215/65 R 16 C 109 R**

**215** : larghezza pneumatici, mm

**65** : rapporto di sezione (tra altezza e larghezza), %

**R** : tipo di cintura: Radiale

**RF** : tipo: RunFlat

**16** : diametro del cerchio, pollici

**C** : cargo o uso commerciale

**88** : indice di carico, ad es. 109 rappresenta circa 1030 kg

**R** : indice di velocità

Lettere per l'indice di velocità:

**Q** : fino a 160 km/h

**S** : fino a 180 km/h

**T** : fino a 190 km/h

**H** : fino a 210 km/h

**V** : fino a 240 km/h

**W** : fino a 270 km/h

Scegliere uno pneumatico adatto alla velocità massima del veicolo.

La velocità massima è raggiungibile al valore di massa a vuoto con conduttore (75 kg) più un carico utile di 125 kg. L'equipaggiamento opzionale potrebbe ridurre la velocità massima del veicolo.

### Pneumatici direzionali

Montare i pneumatici direzionali in modo che il verso di rotolamento corrisponda con la marcia in avanti. Il verso di rotolamento è indicato da un simbolo (ad es. una freccia) sul fianco.

### Pressione dei pneumatici

Controllare la pressione dei pneumatici freddi almeno ogni 14 giorni e prima di ogni viaggio lungo. Non dimenticare la ruota di scorta. Questo

vale anche per i veicoli dotati del sistema di monitoraggio pressione pneumatici.

La targhetta con le informazioni sulla pressione degli pneumatici sul telaio della portiera del conducente indica gli pneumatici appartenenti alla dotazione originale e la relativa pressione di gonfiaggio. Gonfiare sempre gli pneumatici alla pressione indicata sulla targhetta.

Pressione dei pneumatici ⇨ 341.

Le pressioni dei pneumatici specificate si riferiscono ai pneumatici freddi. E valgono sia per i pneumatici estivi che per quelli invernali.

Gonfiare sempre la ruota di scorta alla pressione massima indicata per questa misura di pneumatico.

Una pressione di gonfiaggio non corretta influisce negativamente su sicurezza, guidabilità del veicolo, comfort e consumo di carburante, oltre ad accelerare il processo di usura dei pneumatici.

Le pressioni dei pneumatici sono diverse a seconda delle varie opzioni. Per il valore corretto di pressione dei pneumatici, seguire la seguente procedura:

1. Identificare il tipo di percorso.
2. Identificare il peso lordo del veicolo.
3. Identificare il pneumatico rispettivo.

Le targhette di pressione dei pneumatici mostrano tutte le possibili combinazioni di pneumatici ⇨ 341.

Per i pneumatici approvati per il proprio veicolo fare riferimento al Certificato di conformità EEC fornito con il veicolo o ad altri documenti di registrazione nazionale.

Il conducente è responsabile del gonfiaggio dei pneumatici alla pressione corretta.

### **⚠ Avvertenza**

Una pressione troppo bassa può causare un eccessivo riscaldamento dei pneumatici, danni

interni con conseguente distacco del battistrada e lo scoppio a velocità elevate.

### **⚠ Avvertenza**

Per pneumatici specifici la pressione dei pneumatici raccomandata secondo quanto riportato nella tabella di pressione dei pneumatici può superare la pressione massima dei pneumatici come indicato sul pneumatico. Non superare mai la pressione massima dei pneumatici riportata sullo pneumatico.

### **Sensibilità alla temperatura**

La pressione di un pneumatico dipende dalla temperatura del pneumatico stesso. Durante la guida la temperatura e la pressione dei pneumatici aumenta.

I valori di pressione degli pneumatici forniti sulla relativa etichetta informativa e sulla relativa tabella si riferiscono a pneumatici freddi, cioè a

20 °C. La pressione aumenta di circa 10 kPa (0,1 bar) per un aumento di temperatura di 10 °C. Questo deve essere tenuto in considerazione quando si controllano pneumatici caldi.

### Traino di un rimorchio

Per trainare un rimorchio con il veicolo carico, la pressione dei pneumatici deve essere aumentata di 20 kPa/0,2 bar (3,0 psi) e la velocità massima va limitata a 100 km/h.

Traino di un rimorchio ⇨ 285.

### Trazione posteriore, con ruote posteriori gemellate

Per gonfiare il pneumatico esterno, il tubo di gonfiaggio deve passare tra le due ruote.

### Sistema di monitoraggio pressione pneumatici

Il sistema di monitoraggio della pressione dei pneumatici utilizza tecnologia radio e sensori per controllare i livelli di pressione dei pneumatici.

#### Attenzione

Il sistema di monitoraggio della pressione dei pneumatici segnala solo un'eventuale bassa pressione dei pneumatici e non sostituisce la regolare manutenzione degli stessi da parte del conducente.

Tutte le ruote devono essere provviste dei sensori di pressione e i pneumatici devono essere gonfiati alla pressione prescritta.

#### Avviso

Nei Paesi dove il sistema di monitoraggio della pressione dei pneumatici è richiesto per legge, l'uso di ruote senza sensori di pressione invaliderà il permesso di circolazione del veicolo.

I sensori del sistema di monitoraggio pressione pneumatici controllano la pressione dei pneumatici e ne trasmettono i valori a un ricevitore posizionato nel veicolo.

Tabella della pressione dei pneumatici ⇨ 341.

### Condizione di bassa pressione negli pneumatici



Una condizione di bassa pressione degli pneumatici viene indicata dall'illuminazione della spia (⚠) ⇨ 107 e dalla visualizzazione di un messaggio corrispondente nel Driver Information Centre.

Se (⚠) si accende, arrestare il veicolo il prima possibile e gonfiare i pneumatici come consigliato ⇨ 341.

Dopo il gonfiaggio può essere necessario guidare il veicolo per un po' per aggiornare i valori di pressione pneumatici nel sistema. Durante questo periodo (⚠) potrebbe accendersi.



Se  $\text{Ⓛ}$  si accende a basse temperature e si spegne dopo un breve tratto di guida, potrebbe significare che la pressione dei pneumatici sta diventando bassa. Controllare la pressione di tutti gli pneumatici.

Se la pressione dei pneumatici deve essere ridotta o aumentata, spegnere il quadro.

Montare solo ruote con sensori di pressione altrimenti  $\text{Ⓛ}$  lampeggerà per diversi secondi, restando poi accesa fissa insieme alla spia  $\text{🔧}$   $\text{↔}$  104 con la visualizzazione di un corrispondente messaggio nel Driver Information Center.

Una ruota di scorta o un ruotino di scorta non sono dotati di sensori della pressione. Il sistema di monitoraggio pressione pneumatici non funziona per queste ruote. Per le altre ruote, il sistema di monitoraggio pressione pneumatici resta operativo.

La Spia  $\text{Ⓛ}$  e il corrispondente messaggio appaiono ad ogni ciclo di accensione fino a quando gli pneumatici vengano gonfiati alla pressione corretta.

Driver Information Centre  $\text{↔}$  110.  
Messaggi del veicolo  $\text{↔}$  111.

### Foratura

Una foratura o un pneumatico molto sgonfio sono indicate dall'illuminazione della spia  $\text{Ⓛ}$  insieme a  $\text{STOP}$   $\text{↔}$  105 e ad un corrispondente messaggio nel Driver Information Centre. Arrestare il veicolo e spegnere il motore.

Pressione dei pneumatici  $\text{↔}$  341.

Kit di riparazione dei pneumatici  $\text{↔}$  318.

Ruota di scorta  $\text{↔}$  323.

Sostituzione della ruota  $\text{↔}$  321.

### Funzione di riprogrammazione

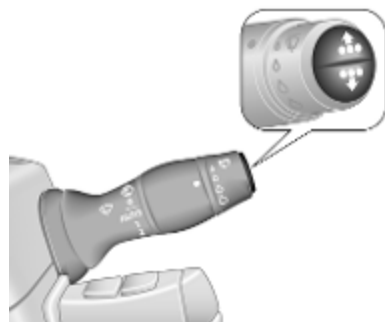

Dopo la riparazioni di una foratura e dopo aver gonfiato i pneumatici alla pressione pneumatici corretta, il sistema di monitoraggio pressione pneumatici deve ricalcolare i valori. Pressione dei pneumatici  $\text{↔}$  341.

Kit di riparazione dei pneumatici  $\text{↔}$  318.

Durante la guida, selezionare il menù della pressione pneumatici nel Driver Information Center premendo il tasto sull'estremità della leva del tergicristalli. Premere e mantenere premuto

per circa cinque secondi per inizializzare il ricalcolo. Nel Driver Information Center appare un messaggio corrispondente.

Diversi minuti di guida ad una velocità superiore ai 40 km/h porrebbero essere necessari per completare il processo di programmazione. Il sistema può inoltre fornire informazioni limitate durante questo periodo.

Se durante il processo di riapprendimento si verificano dei problemi, la spia (D) resta accesa e un messaggio viene visualizzato nel Driver Information Centre.

Driver Information Centre ⇨ 110.

Messaggi del veicolo ⇨ 111.

### Informazioni generali

L'uso di catene da neve o di kit liquidi di riparazione dei pneumatici disponibili in commercio può compromettere il funzionamento del sistema. È possibile utilizzare kit di riparazione dei pneumatici approvati dal Costruttore.

Kit di riparazione dei pneumatici ⇨ 318.

Catene da neve ⇨ 317.

Impianti radio esterni ad elevata potenza possono compromettere il funzionamento del sistema di monitoraggio della pressione dei pneumatici.

Ogni volta che gli pneumatici vengono sostituiti, il sistema di monitoraggio pressione pneumatici deve essere smontato e sottoposto a manutenzione da un'officina.

### Profondità del battistrada

Controllare con regolarità la profondità del battistrada.

Per motivi di sicurezza i pneumatici vanno sostituiti quando la profondità del battistrada raggiunge i 2-3 mm (4 mm per i pneumatici invernali).

Per ragioni di sicurezza si consiglia che la differenza di profondità del battistrada dei pneumatici su un assale non superi i 2 mm.



Il raggiungimento del limite legale di profondità minima del battistrada (1,6 mm) è osservabile quando il battistrada è usurato fino a uno degli indicatori di usura del battistrada (TWI). La loro posizione è indicata da appositi segni sul fianco del pneumatico.

I pneumatici invecchiano anche se non vengono usati. Si consiglia di sostituire i pneumatici ogni 6 anni.

## Cambio di misura dei pneumatici e dei cerchi

Se si utilizzano pneumatici di misura diversa rispetto a quelli montati di fabbrica, può essere necessario riprogrammare la pressione nominale dei pneumatici ed apportare altre modifiche al veicolo.

Dopo aver montato pneumatici di misura diversa, far sostituire l'etichetta con la pressione dei pneumatici.

Sistema di monitoraggio della pressione dei pneumatici ↗ 314.

### ⚠Avvertenza

L'uso di pneumatici o ruote non adatti può causare incidenti e invalidare il permesso di circolazione del veicolo.

## Copricerchi

Utilizzare copricerchi e pneumatici approvati dalla Casa Madre per la vettura e conformi a tutti i requisiti relativi alle combinazioni di cerchi e pneumatici.

Se i copricerchi e i pneumatici usati non sono approvati dalla Casa Madre, i pneumatici devono essere senza protezione del bordo.

I copricerchi non devono ostacolare il raffreddamento dei freni.

### ⚠Avvertenza

L'uso di pneumatici o copricerchi non adatti può causare improvvise perdite di pressione e conseguenti incidenti.

## Catene da neve



Il montaggio delle catene da neve è consentito soltanto sulle ruote motrici.

Nei veicoli con ruote posteriori gemellate, il montaggio delle catene è consentito esclusivamente sulle ruote esterne.

Utilizzare sempre catene a maglie fini che non aumentino lo spessore del battistrada e dei fianchi interni di oltre 15 mm (inclusa la chiusura della catena).

### ⚠Avvertenza

Eventuali danni possono causare lo scoppio dei pneumatici.

I copricerchi potrebbero interferire con le catene. In questi casi, smontare i copricerchi.

Con le catene montate, viaggiare a una velocità massima di 50 km/h e solo per brevi tratti se le strade sono sgombre da neve, in quanto queste si usurano velocemente su fondi duri e potrebbero spezzarsi all'improvviso.

L'uso delle catene da neve non è consentito su pneumatici di ricambio o su ruote di misura differente da quelle montate in fabbrica.

## Kit di riparazione dei pneumatici

È possibile riparare danni di lieve entità al battistrada con il kit di riparazione dei pneumatici.

Non rimuovere eventuali corpi estranei dal pneumatico.

Danni ai pneumatici di misura superiore a 4 mm o vicini al bordo del fianco del pneumatico non sono riparabili con il kit di riparazione dei pneumatici.

### ⚠ Avvertenza

Non viaggiare a velocità superiore a 80 km/h.

Non usare per periodi prolungati.

La sterzabilità e la guidabilità del veicolo possono risultare compromessi.

In caso di pneumatico a terra:

Inserire il freno di stazionamento e innestare la folle (cambio manuale) o **N** (cambio manuale automatizzato).

Il kit di riparazione dei pneumatici si trova sotto il sedile anteriore. Per accedere al kit portare il sedile completamente avanti e ribaltarne lo schienale.

1. Estrarre il kit di riparazione dei pneumatici da sotto il sedile anteriore.
2. Rimuovere il compressore.
3. Rimuovere il cavo/i cavi elettrico/i di alimentazione e il flessibile dell'aria dai vani portaoggetti nel lato inferiore del compressore.



4. Avvitare il flessibile dell'aria del compressore sul raccordo della bombola del sigillante.

5. Inserire la bombola del sigillante nel fermo sul compressore.

Posizionare il compressore accanto al pneumatico in modo che la bombola del sigillante sia in posizione verticale.

6. Svitare il tappo coprivalvola dal pneumatico difettoso.

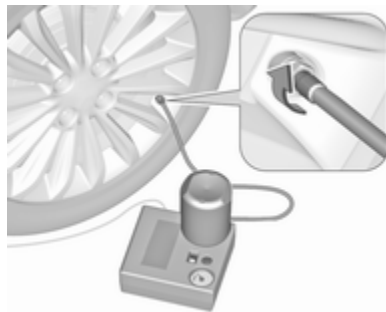

7. Avvitare il flessibile del sigillante alla valvola del pneumatico.

8. L'interruttore basculante sul compressore deve essere posizionato su **O**.

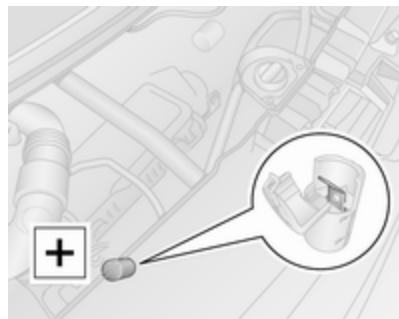

9. Collegare il cavo di alimentazione **+** del compressore al terminale di avviamento di emergenza con i cavetti ⇨ 326.

#### Avviso

In base al modello, i cavi per l'avvio di emergenza potrebbero trovarsi sul lato sinistro o destro del vano motore.

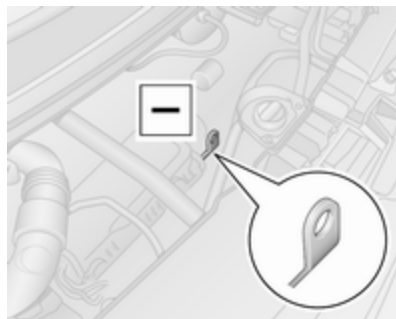

10. Collegare il cavo nero di alimentazione **-** a un punto di massa del veicolo, ad es. il blocco motore o un bullone di montaggio del motore.

#### Avviso

In base al tipo del kit di riparazione dei pneumatici, potrebbe essere necessario collegare il cavo di alimentazione alla presa di corrente o all'accendisigari.

Per questo tipo, non sono presenti i cavi di alimentazione rosso **+** e nero **-**.

Per evitare di scaricare la batteria si consiglia di lasciare il motore in funzione.

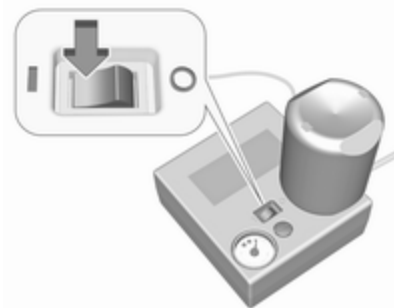

11. Portare l'interruttore basculante sul compressore in posizione I. Il pneumatico viene riempito di sigillante.
12. Il manometro del compressore indica brevemente fino a 6 bar, Poi la pressione inizia a scendere.
13. Tutto il sigillante viene pompato nel pneumatico. Poi il pneumatico viene gonfiato.



14. La pressione prescritta per il pneumatico deve essere raggiunta entro 10 minuti.

Pressione dei pneumatici ⇨ 341.

Quando si raggiunge la pressione corretta, spegnere il compressore posizionando l'interruttore basculante su **O**.

Se la pressione prescritta per il pneumatico non viene raggiunta entro 10 minuti, rimuovere il kit di riparazione dei pneumatici. Spostare il veicolo facendo compiere un giro al pneumatico (circa 2 m). Ricollegare il kit di riparazione dei pneumatici e continuare la procedura di

gonfiaggio per 10 minuti. Se ancora non si riesce a raggiungere la pressione prescritta, significa che il danno al pneumatico è eccessivo per consentire la riparazione in questo modo. Rivolgersi ad un'officina.

Scaricare la pressione dei pneumatici in eccesso con il pulsante accanto all'indicatore della pressione.

Non far funzionare il compressore per più di 10 minuti.

15. Scollegare il kit di riparazione dei pneumatici.
16. Pulire l'eventuale sigillante in eccesso con un panno.
17. Staccare l'etichetta indicante la massima velocità consentita dal kit di riparazione dei pneumatici ed applicarla all'interno del campo visivo del conducente.
18. Avvitare i flessibile del sigillante al raccordo libero della bombola del sigillante. Questo impedisce la fuoriuscita di sigillante. Conservare il flacone di sigillante nel

sacchetto di plastica. Riporre il kit di riparazione dei pneumatici sotto il sedile anteriore.

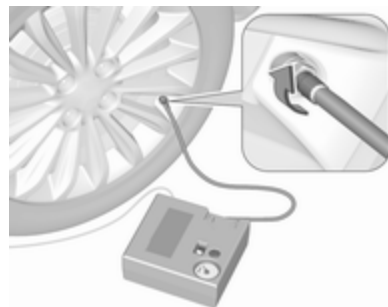

19. Mettersi immediatamente in marcia, in modo da distribuire uniformemente il sigillante nel pneumatico. Dopo aver percorso circa 10 km, non oltre 10 minuti di viaggio), fermarsi e controllare la pressione dei pneumatici con il compressore. Nel fare questo, avvitare direttamente il tubo dell'aria del compressore sulla valvola del pneumatico.
20. Se la pressione è superiore a 3,1 bar, regolarla al valore corretto. Ripetere la procedura

finché non si verifica più alcuna perdita di pressione.

Se la pressione è scesa al di sotto di 3,1 bar, il veicolo non deve essere usato. Rivolgersi ad un'officina.

21. Riporre il kit di riparazione dei pneumatici sotto il sedile anteriore.

#### Avviso

Le caratteristiche di guida del pneumatico riparato sono gravemente compromesse, per cui è necessario sostituire il pneumatico.

Se si sentono rumori anomali o se il compressore si surriscalda, spegnere il compressore per almeno 30 minuti.

La valvola di sicurezza incorporata si apre a una pressione di 7 bar.

Annotare la data di scadenza del kit. Dopo questa data, la sua capacità di sigillatura non è più garantita. Fare attenzione alle informazioni sulla conservazione del flacone di sigillante.

Sostituire il flacone di sigillante usato. Smaltire il flacone come previsto dalle norme applicabili.

Il compressore e il sigillante possono essere utilizzati a partire da una temperatura di circa -30 °C.

### Sostituzione delle ruote

Eeguire la seguente procedura, attenendosi a quanto indicato:

- Parcheggiare il veicolo su una superficie piana, solida e non scivolosa. Orientare le ruote anteriori dritte in avanti.
- Inserire il freno di stazionamento e innestare la prima o la retromarcia (cambio manuale) o **N** (cambio manuale automatizzato).
- Disattivare il sistema delle sospensioni ad aria ⇨ 249.
- Estrarre la ruota di scorta ⇨ 323.
- Non sostituire mai più di una ruota per volta.
- Utilizzare il martinetto solo per sostituire le ruote in caso di foratura, non per sostituire i pneumatici invernali o estivi.

- Il cric non deve essere sottoposto a manutenzione.
- Se il terreno sul quale il veicolo è parcheggiato è morbido, inserire un pannello rigido (spessore max. 1 cm pollici) sotto il martinetto.
- Quando la vettura è sollevata dal martinetto, non lasciarvi all'interno persone o animali.
- Non infilarsi mai sotto un veicolo sollevato da un martinetto.
- Non avviare il motore quando il veicolo è sollevato da un martinetto.
- Pulire i bulloni / dadi ruota e le rispettive filettature prima di montare la ruota.

#### Avvertenza

Non ingrassare le colonnette, i dadi delle ruote o i coni dei dadi delle ruote.

1. Smontare il copricerchio con il gancio in dotazione.  
Attrezzi per il veicolo ⇨ 311.

A seconda del veicolo, rimuovere per prima cosa a mano il bullone / dado del copricerchio e poi rimuovere il copricerchio, oppure premere il copricerchio nei punti indicati dalle frecce e ruotare fino al rilascio.

Trazione posteriore, con ruote posteriori gemellate: Rimuovere la prolunga della valvola del pneumatico dalla ruota posteriore interna.

2. Inserire la chiave ruota (a seconda del veicolo, aggiungere gli adattatori alla chiave ruota), verificando che sia inserita saldamente e allentare tutti i bulloni / dadi di mezzo giro.

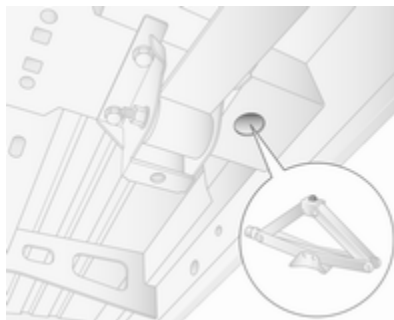
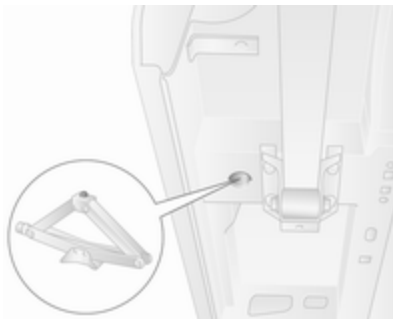

3. Veicoli a trazione anteriore:

Se disponibile, utilizzare il martinetto sulla piastra di sollevamento per cambiare una ruota anteriore.

Sollevare il veicolo posizionando la chiave di guida della piastra di sollevamento del martinetto (attrezzi per il veicolo ⇨ 311) sotto il foro di sollevamento più vicino alla ruota da sostituire.

Controllare che il martinetto sia in posizione corretta. La base del martinetto deve poggiare sul terreno direttamente sotto il foro di sollevamento in modo che non scivoli.

Applicare la chiave per ruote sul martinetto e sollevare il veicolo ruotando la chiave fino a sollevare la ruota da terra.

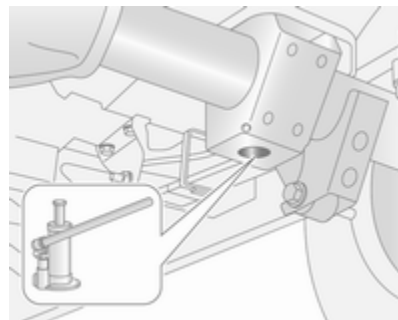

Veicoli a trazione posteriore:



Seguire attentamente le istruzioni fornite con il martinetto idraulico (attrezzi per il veicolo ⇨ 311) e montare i componenti come specificato.

Posizionare l'adattatore in corrispondenza del foro di sollevamento più vicino alla ruota interessata.

Controllare che il martinetto sia in posizione corretta. La testa del martinetto deve essere alla stessa altezza del foro di sollevamento. Azionare il martinetto esercitando pressione sulla chiave per ruote / sugli adattatori, per posizionare correttamente la piastra base.

Sollevare il veicolo esercitando pressione sulla chiave per ruote fino a sollevare la ruota dal suolo.

4. Svitare completamente i bulloni / dadi ruota e pulirli con uno straccio.

Riporre i bulloni / dadi ruota in modo che le filettature non si sporchino.

5. Sostituire la ruota.

6. Avvitare i bulloni / dadi della ruota.

Per la ruota di scorta è necessario essere utilizzati bulloni forniti separatamente. Il loro utilizzo è consentito solo per la ruota di scorta. Consultare l'etichetta presente sulla ruota di scorta.

7. Abbassare il veicolo.

8. Inserire la chiave ruota (a seconda del veicolo, aggiungere gli adattatori alla chiave ruota), verificando che sia inserita saldamente e stringere tutti i bulloni / dadi in sequenza incrociata. Coppia di serraggio: 172 Nm (trazione anteriore), 235 Nm (trazione posteriore con ruote posteriori gemellate), 264 Nm (trazione posteriore con ruote posteriori singole).

9. Montare il copricerchio.

Trazione posteriore, con ruote posteriori gemellate: Montare la prolunga della valvola del pneumatico sulla ruota posteriore interna prima di rimontare il copricerchio.

### Avviso

Se applicabili, inserire dei bulloni antifurto vicino alla valvola del pneumatico (altrimenti potrebbe non essere possibile montare di nuovo il copriruota).

10. Riporre la ruota sostituita ⇨ 323 e gli attrezzi per il veicolo ⇨ 311.

11. Eseguire l'equilibratura della nuova ruota montata. Controllare quanto prima sia la pressione di gonfiaggio del pneumatico montato ⇨ 341 sia la coppia di serraggio dei bulloni / dadi.

Sostituire o far riparare la ruota difettosa.

### Ruota di scorta

La ruota di scorta può essere classificata come ruotino di scorta, in base alla sua misura rispetto alle altre ruote e alle normative vigenti in materia. In questo caso si applica un limite massimo di velocità, nonostante questo non sia indicato sulla ruota di scorta.

**Attenzione**

L'uso di una ruota di scorta più piccola delle altre ruote o in combinazione con i pneumatici invernali può compromettere la guidabilità della vettura. Far sostituire quanto prima il pneumatico difettoso.

La ruota di scorta viene riposta sotto il veicolo utilizzando un verricello e fissandola con un cavo utilizzando la chiave per ruote dotata di adattatori (in base al veicolo).

Per accedere alla ruota di scorta di un veicolo a pieno carico e con un pneumatico a terra è necessario sollevare il veicolo con il martinetto.



Per liberare la ruota di scorta, allentare il cavo collegando la chiave ruota e gli adattatori (in base al veicolo) alla fessura illustrata e abbassare completamente la ruota girando la chiave in senso orario.

**Attenzione**

Usare solo una chiave per ruote e adattatori (in base al veicolo) per abbassare la ruota di scorta.

E' vietato l'uso di attrezzi pneumatici. Potrebbero danneggiare il cavo dell'argano e l'apparecchiatura.



Posizionare la ruota in verticale, sganciare il fermo dal cerchione e staccare la ruota dal cavo e dal fermo collegato facendo ruotare questi componenti attraverso il centro della ruota.

La ruota di scorta dei veicoli con ruote posteriori gemellate ha una piastra di montaggio supplementare. Prima di utilizzare la ruota, svitare il dado e smontare la piastra di montaggio.

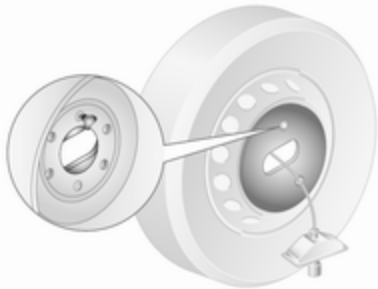

Per rimontare una ruota di scorta, prima fissare la piastra di supporto (veicoli con ruote posteriori gemelle) e fissare con il dado.

Posizionare la ruota in verticale, quindi far passare il cavo e il fermo collegato dalla parte anteriore della ruota (lato con valvola pneumatico) e attraverso il centro della ruota. Montare il fermo e il perno in posizione, verificarne il posizionamento corretto e controllare che la parte anteriore della ruota (lato con la valvola pneumatico) sarà rivolta verso l'alto una volta rimontata.



Posizionare la ruota sotto il telaio del veicolo, direttamente sotto il meccanismo del verricello.



Quindi serrare il cavo utilizzando la chiave e gli adattatori ruota collegandola alla fessura illustrata in precedenza e ruotando la chiave in senso antiorario finché la ruota sia fissata in posizione completamente sollevata.

#### **Avviso**

Non posizionare una ruota con cerchio in alluminio sotto il telaio del veicolo.

#### **⚠ Avvertenza**

Assicurarsi che la parte anteriore della ruota (lato con valvola pneumatico) sia rivolta verso l'alto quando la ruota di scorta è rimontata sotto il telaio del veicolo.

#### **Ruotino di scorta**

#### **Attenzione**

L'uso di una ruota di scorta più piccola delle altre ruote o in combinazione con i pneumatici invernali può compromettere la guidabilità della vettura. Far sostituire quanto prima il pneumatico difettoso.

Montare solo un ruotino di scorta. Non viaggiare a velocità superiori a 80 km/h. Affrontare le curve lentamente. Non usare il ruotino di scorta per periodi prolungati.

Per la ruota di scorta è necessario essere utilizzati bulloni forniti separatamente. Il loro utilizzo è consentito solo per la ruota di scorta. Consultare l'etichetta presente sulla ruota di scorta.

Catene da neve ⇨ 317.

### **Pneumatici estivi e invernali**

Durante l'uso dei pneumatici invernali, è possibile che la ruota di scorta risulti ancora equipaggiata di pneumatico estivo.

In tal caso, montandola, la guidabilità del veicolo sarà compromessa, soprattutto su fondi sdruciolevoli.

### **Pneumatici direzionali**

Montare i pneumatici direzionali in modo che il verso di rotolamento corrisponda con la marcia in avanti. Il

verso di rotolamento è indicato da un simbolo (ad es. una freccia) sul fianco.

Montando pneumatici direzionali al contrario, tenere presente quanto segue:

- La guidabilità può risultare compromessa. Far sostituire o riparare quanto prima possibile lo pneumatico difettoso e montarlo al posto della ruota di scorta.
- Non viaggiare a velocità superiori a 80 km/h.
- Guidare con particolare attenzione su strade con fondo stradale bagnato o innevato.

## **Avviamento di emergenza**

Il terminale di avviamento di emergenza è situato nel vano motore.

Un veicolo con la batteria scarica può essere avviato usando gli appositi cavi di avviamento e la batteria di un altro veicolo.

Non avviare il veicolo con un carica-batteria rapido.

### **⚠ Avvertenza**

L'avviamento di emergenza va eseguito con estrema cautela. Qualsiasi scostamento dalle seguenti istruzioni può causare infortuni o danni derivanti dall'esplosione della batteria e danneggiare i sistemi elettrici di entrambi i veicoli.

**⚠ Avvertenza**

Evitare il contatto della batteria con occhi, pelle, tessuti e superfici verniciate. Il liquido contiene acido solforico che può causare lesioni e danni in caso di contatto diretto.

**Attenzione**

Il sistema delle sospensioni ad aria deve essere disattivato prima dell'avviamento di emergenza.  
Sospensioni ad aria ⇨ 249.

- Non esporre mai la batteria del veicolo a fiamme libere o scintille.
- Se è scarica, la batteria del veicolo può gelare già a 0 °C. Prima di collegare i cavi di avviamento, sbrinare la batteria veicolo.
- Indossare occhiali e indumenti protettivi durante la manipolazione della batteria veicolo.

- Utilizzare una batteria di soccorso con la stessa tensione nominale (12 V). E una capacità (Ah) non molto inferiore a quella della batteria del veicolo scarica.
- Utilizzare cavi di emergenza con morsetti isolati e una sezione minima di 25 mm<sup>2</sup>.
- Non scollegare la batteria scarica dal veicolo.
- Spegnerne tutti i dispositivi elettrici non necessari.
- Disattivare il sistema delle sospensioni ad aria ⇨ 249.
- Non sporgersi sopra la batteria del veicolo durante la procedura di avviamento di emergenza.
- I morsetti di un cavo non devono toccare i morsetti dell'altro cavo.
- Durante l'avviamento di emergenza i veicoli non devono entrare in contatto tra di loro.
- Inserire il freno di stazionamento e innestare la folle (cambio manuale) o **N** (cambio manuale automatizzato).

**Terminale per l'avviamento di emergenza con i cavetti**

Se la batteria del veicolo è scarica, il terminale per l'avviamento di emergenza consente l'avviamento del veicolo senza dover accedere alla batteria all'interno del veicolo.

Il terminale per l'avviamento di emergenza si trova nel vano motore ed è riconoscibile grazie a un "+" riportato sul coperchio isolante rosso. Sollevare il coperchio isolante rosso per accedere al terminale.

Assicurarsi che il coperchio isolante rosso sia fissato in posizione se il terminale non è in uso.

## Procedura di avviamento di emergenza

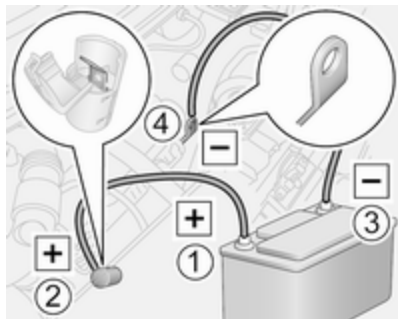

In base al modello, i cavi per l'avviamento di emergenza possono trovarsi nella parte di sinistra o di destra del vano motore.

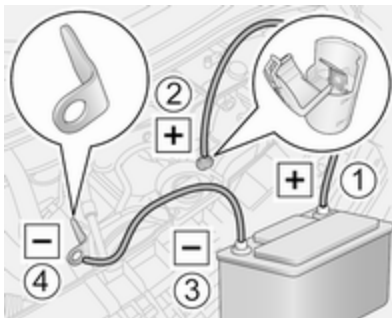

Ordine di connessione dei cavi:

1. Collegare il cavo rosso al terminale positivo (1) della batteria di soccorso.
2. Collegare l'altro morsetto del cavo rosso al terminale per l'avviamento di emergenza (2) del veicolo con la batteria del veicolo scarica.
3. Collegare il cavo nero al terminale negativo (3) della batteria di soccorso.
4. Collegare l'altro morsetto del cavo nero a un punto di massa del veicolo (4), come il blocco motore o un bullone di montaggio del

motore. Collegare il più lontano possibile dalla batteria veicolo scarica, comunque a non meno di 60 cm.

Disporre i cavi in modo che non si impiglino nelle parti in movimento all'interno del vano motore.

Per avviare il motore:

1. Avviare il motore del veicolo con la batteria di soccorso.
2. Dopo 5 minuti avviare l'altro motore. I tentativi di avviamento non devono durare più di 15 secondi e devono essere eseguiti a intervalli di 1 minuto.
3. Ad avviamento avvenuto, lasciare girare entrambi i motori al minimo per circa 3 minuti lasciando i cavi collegati.
4. Accendere alcuni dispositivi elettrici, come ad esempio i fari o il lunotto termico, del veicolo con la batteria scarica.
5. Seguire la procedura di collegamento in ordine inverso per scollegare i cavi.

## Traino

### Traino del veicolo

L'occhiello di traino e la chiave ruota si trovano insieme agli attrezzi del veicolo ⇨ 311.



Rimuovere il coperchio dopo averlo sbloccato con un attrezzo idoneo.

Avvitare l'occhiello di traino in senso orario nel punto di traino frontale e serrarlo a fondo con la chiave per le ruote.

Fissare una fune di traino, o meglio una barra di traino, all'occhiello di traino e mai al paraurti o alle sospensioni anteriori.

#### Attenzione

Non trainare il veicolo dal retro. Il gancio di traino anteriore deve essere utilizzato solo per il traino e non per recuperare un veicolo.

Accendere il quadro per consentire il funzionamento delle luci dei freni, del clacson e dei tergicristalli e muovere il volante delicatamente per bloccare il bloccasterzo.

Disattivare il sistema delle sospensioni ad aria ⇨ 249.

#### Attenzione

Disattivare i sistemi di assistenza al conducente come la frenata di emergenza attiva ⇨ 272, altrimenti il veicolo potrebbe frenare automaticamente durante il traino.

Portare la leva del cambio in folle.  
Rilascio del freno di stazionamento.

#### Attenzione

Veicoli con cambio manuale automatizzato: Se non è possibile portare la leva in folle, il veicolo deve essere trainato con le ruote motrici sollevate da terra.

Il veicolo deve essere trainato sempre a quadro spento.

Cambio manuale automatizzato ⇨ 260.

#### Attenzione

Guidare lentamente ed evitare un'andatura a strappi. Forze di trazione eccessive potrebbero danneggiare il veicolo.

A motore spento è necessaria una forza considerevolmente maggiore per frenare e sterzare.

Per impedire l'ingresso dei gas di scarico provenienti dal veicolo trainante, inserire la modalità di ricircolo dell'aria ⇨ 224 e chiudere i finestrini.

Rivolgersi ad un'officina.

Al termine del traino, svitare l'occhiello di traino e rimontare il coperchio.

## Traino di un altro veicolo



Fissare una fune di traino, o meglio una barra di traino, all'occhiello di traino posteriore e mai all'assale posteriore o alle sospensioni.

### Attenzione

L'occhiello di traino posteriore deve essere utilizzato solo per il traino e non per recuperare un veicolo.

### Attenzione

Guidare lentamente ed evitare un'andatura a strappi. Forze di trazione eccessive potrebbero danneggiare il veicolo.

## Cura delle parti esterne e interne

### Cura delle parti esterne

#### Serrature

Le serrature vengono lubrificate in fabbrica con grasso per serrature di alta qualità. Utilizzare prodotti per togliere il ghiaccio solo in caso assoluta necessità, in quanto le loro proprietà sgrassanti influiscono negativamente sulla funzionalità delle serrature. Dopo aver utilizzato un prodotto di questo tipo, rivolgersi a un'officina per ingrassare nuovamente le serrature.

#### Lavaggio

La vernice del veicolo è esposta a fattori ambientali che la possono danneggiare. Si consiglia pertanto di lavare e incerare il veicolo con regolarità. Quando si usano gli autolavaggi automatici, selezionare un programma che comprenda anche la ceratura. Limitazioni per parti di



carrozzeria rivestite con pellicola o vernice opaca o strisce decorative, vedi "Lucidatura e inceratura".

Gli escrementi degli uccelli, gli insetti morti, le resine degli alberi, il polline e simili devono essere immediatamente eliminati, in quanto contengono sostanze aggressive che possono danneggiare la vernice.

All'autolavaggio, rispettare le istruzioni del costruttore dell'autolavaggio stesso. I tergicristalli del parabrezza deve essere spento e gli specchietti esterni ripiegati all'interno. Rimuovere l'antenna e accessori esterni quali portapacchi e così via.

Se si lava il veicolo a mano, assicurarsi di risciacquare con cura anche la parte interna dei passaruota.

Pulire anche i bordi e le rientranze delle portiere aperte e del cofano, nonché le zone che coprono.

Pulire le modanature metalliche lucide con una soluzione detergente per alluminio al fine di evitare eventuali danni.

### Attenzione

Utilizzare sempre un detergente con un pH da quattro a nove.  
Non utilizzare detergenti sulle superfici bollenti.

Rivolgersi ad un'officina per ingrassare le cerniere di tutte le portiere.

Non pulire il vano motore con getti di vapore o di acqua ad alta pressione.

Risciacquare abbondantemente il veicolo e asciugare con un panno di pelle scamosciata. Che deve essere risciacquato frequentemente. Utilizzare panni di pelle scamosciata diversi per la carrozzeria e i cristalli: residui di cera sui cristalli possono ostacolare la visibilità.

Non usare oggetti rigidi per rimuovere le macchie di catrame. A tale scopo utilizzare un prodotto in spray per rimuovere il catrame dalle superfici verniciate.

### Luci esterne

Le coperture di protezione dei fari e di altre luci sono di plastica. Non utilizzare agenti abrasivi o caustici, non utilizzare raschietti per il ghiaccio e non pulirle a secco.

### Lucidatura e applicazione della cera

Applicare regolarmente la cera, al più tardi quando l'acqua non forma più gocce sulla vernice. altrimenti quest'ultima si secca eccessivamente.

La lucidatura è necessaria solo se la vernice è diventata opaca o se presenta accumuli di materiale solido.

Il lucidante per carrozzeria al silicone forma una pellicola protettiva che non richiede l'applicazione della cera.

Non trattare con cera o con agenti lucidanti le parti in plastica non verniciate della carrozzeria.

Le parti di carrozzeria rivestite con pellicola opaca o con strisce decorative non devono essere lucidate per evitare che diventino lucide. Non

usare programmi con cera negli auto-lavaggi automatici se il veicolo è dotato di tali parti.

Le parti decorative con vernice opaca, ad es. la copertura dell'alloggiamento specchietti, non devono essere lucidate. Altrimenti queste parti diverrebbero lucide o il colore potrebbe dissolversi.

### **Finestrini e spazzole dei tergicristalli**

Disattivare i tergicristalli prima di effettuare operazioni all'interno del loro raggio d'azione.

Utilizzare un panno morbido privo di pelucchi o una pelle scamosciata assieme a un detergente per vetri e a un prodotto per la rimozione degli insetti.

Per la pulizia del lunotto posteriore, effettuare sempre delle passate parallele all'elemento riscaldante per impedire eventuali danni.

Per la rimozione meccanica del ghiaccio, utilizzare un apposito raschietto dal bordo affilato. Premere con forza il raschietto sui cristalli in

modo da rimuovere anche lo sporco che altrimenti potrebbe graffiare il vetro.

Rimuovere i residui di sporco dalle spazzole del tergicristallo con un panno morbido e detergente per vetri. Accertarsi inoltre di rimuovere eventuali residui come cerca, residui d'insetti e simili dal finestrino.

### **Ruote e pneumatici**

Non utilizzare getti d'acqua ad alta pressione.

Pulire i cerchi con un apposito detergente a pH neutro.

I cerchi sono verniciati e possono essere trattati con gli stessi prodotti usati per la carrozzeria.

### **Danni alla vernice**

Riparare i danni di piccola entità alla verniciatura con una penna per ritocchi prima che si formi la ruggine. In caso di danni di maggiore entità o in presenza di ruggine, rivolgersi ad un'officina.

### **Sottoscocca**

Alcune parti del sottoscocca del veicolo hanno un rivestimento protettivo, mentre altre zone critiche sono dotate di un rivestimento in cera protettiva a lunga durata.

Controllare il sottoscocca dopo ogni lavaggio e far applicare la cera, se necessario.

Bitume e materiali in gomma possono danneggiare il rivestimento in PVC. Per gli interventi al sottoscocca rivolgersi ad un'officina.

Prima e dopo l'inverno lavare il sottoscocca e far controllare lo strato protettivo di cera.

### **Dispositivo di traino**

Non pulire il gancio di traino con getti di vapore o di acqua ad alta pressione.

## Cura dell'abitacolo

### Abitacolo e rivestimenti

Per la pulizia degli interni del veicolo, incluso il cruscotto e le pannellature, usare solamente un panno asciutto o un detergente per interni.

Pulire i rivestimenti in pelle con acqua e un panno morbido. In caso di macchie persistenti, utilizzare un prodotto adatto per trattare la pelle.

Per la pulizia del quadro strumenti e dei display utilizzare solo un panno morbido e umido. Se necessario usare una soluzione saponata delicata.

Pulire i tessuti con un aspirapolvere e una spazzola. Per rimuovere le macchie utilizzare un detergente per tappezzeria.

I tessuti dei rivestimenti potrebbero non essere di colori che non stingono. Ciò potrebbe causare scoloriture visibili, specialmente sui rivestimenti di colore chiaro. Le macchie e le scoloriture rimovibili devono essere pulite al più presto possibile.

Pulire le cinture di sicurezza con acqua tiepida o detergente per interni.

#### Attenzione

Chiudere le chiusure Velcro degli indumenti in quanto, se aperte, possono danneggiare la tappezzeria.

Lo stesso vale per indumenti con accessori taglienti come chiusure lampo, cinghie o jeans con borchie.

### Parti in plastica e gomma

Le parti in plastica e gomma possono essere pulite con gli stessi detergenti usati per la carrozzeria. Se necessario utilizzare un detergente per interni. Non utilizzare altri prodotti e soprattutto evitare solventi o benzina. Non utilizzare getti d'acqua ad alta pressione.

# Manutenzione

<b>Informazioni generali</b> .....	<b>334</b>
Informazioni sulla manutenzione .....	334
<b>Liquidi, lubrificanti e componenti raccomandati</b> .....	<b>336</b>
Liquidi e lubrificanti raccomandati .....	336

## Informazioni generali

### Informazioni sulla manutenzione

Per garantire il funzionamento sicuro e la massima efficienza del veicolo, è di cruciale importanza che tutti gli interventi di manutenzione previsti vengano eseguiti secondo gli intervalli e i tempi specificati.

Il piano di manutenzione dettagliato e aggiornato per il veicolo è disponibile in officina.

Display di manutenzione ⇨ 99.

Identificazione del motore ⇨ 339.

### Intervalli di manutenzione europei - eccetto bus

La manutenzione del veicolo è richiesta ogni 40.000 km oppure dopo due anni, a seconda del termine che viene raggiunto per primo, salvo diversamente specificato sul display di manutenzione.

Un intervallo di manutenzione più breve può essere valido per condizioni di guida particolari, ad es. per i taxi e i veicoli della polizia.

### Intervalli di manutenzione europei - solo per bus

La manutenzione del veicolo è richiesta ogni 30.000 km oppure dopo un anno, a seconda del termine che viene raggiunto per primo, salvo diversamente specificato sul display di manutenzione.

Gli intervalli di manutenzione europei sono validi per i seguenti Paesi:

Andorra, Austria, Belgio, Croazia, Repubblica Ceca, Danimarca, Estonia, Finlandia, Francia, Germania, Grecia, Ungheria, Islanda, Irlanda, Italia, Lettonia, Liechtenstein, Lituania, Lussemburgo, Paesi Bassi, Norvegia, Polonia, Portogallo, Slovacchia, Slovenia, Spagna, Svezia, Svizzera, Regno Unito.

## Intervalli di manutenzione internazionali

### **Albania, Bosnia-Erzegovina, Kosovo, Macedonia del Nord, Montenegro, Serbia, Romania, Bulgaria, Moldavia, Cipro:**

La manutenzione del veicolo è richiesta ogni 30.000 km oppure dopo due anni, a seconda del termine che viene raggiunto per primo, salvo diversamente specificato sul display di manutenzione.

### **Turchia, Marocco:**

La manutenzione del veicolo è richiesta ogni 20.000 km oppure dopo un anno, a seconda del termine che viene raggiunto per primo, salvo diversamente specificato sul display di manutenzione.

### **Russia, Ucraina, Bielorussia, Kazakistan, Malta:**

La manutenzione del veicolo è richiesta ogni 15.000 km oppure dopo un anno, a seconda del termine che viene raggiunto per primo, salvo diversamente specificato sul display di manutenzione.

### **Algeria, Tunisia:**

La manutenzione del veicolo è richiesta ogni 10.000 km oppure dopo un anno, a seconda del termine che viene raggiunto per primo, salvo diversamente specificato sul display di manutenzione.

Le condizioni operative sono considerate gravose se una o più delle seguenti situazioni si verificano frequentemente: Avviamento a freddo, utilizzo in modo stop and go, utilizzo di un rimorchio, guida su strade di montagna, guida su superfici stradali scadenti o sabbiose, alto inquinamento atmosferico, alta concentrazione di sabbia o polvere nell'aria, guida ad altitudini elevate e ampie escursioni termiche. In queste condizioni operative gravose, potrebbe essere necessario effettuare certi lavori di manutenzione più frequentemente rispetto all'intervallo di manutenzione standard.

### **Convalida**

La convalida degli interventi effettuati viene registrata nel Libretto di manutenzione e garanzia. Dove vengono

riportati la data e il chilometraggio, completi di timbro e firma dell'officina che ha eseguito l'intervento.

Assicurarsi che il Libretto di manutenzione e garanzia sia compilato correttamente, in quanto ai fini delle richieste in garanzia o a titolo di correttezza è essenziale che si possa dimostrare che gli interventi sono stati eseguiti regolarmente. Questo rappresenta anche un vantaggio al momento della vendita del veicolo.

### **Display di manutenzione**

L'intervallo di manutenzione si basa su vari parametri, a seconda dell'uso del veicolo.

Il display di manutenzione, posto nel Driver Information Center, indica la scadenza del successivo tagliando. Rivolgersi ad un'officina.

Display di manutenzione ⇨ 99.

## Liquidi, lubrificanti e componenti raccomandati

### Liquidi e lubrificanti raccomandati

Utilizzare esclusivamente prodotti che soddisfino le specifiche raccomandate.

#### Avvertenza

I materiali di consumo sono pericolosi e potrebbero essere tossici. Manipolare con attenzione. Prestare attenzione alle informazioni riportate sulle confezioni.

### Olio motore

L'olio motore viene identificato in base alla sua qualità e alla sua viscosità. La qualità è più importante della viscosità come criterio per la scelta dell'olio motore da usare. La qualità dell'olio motore garantisce la pulizia del motore, la protezione da usura e il controllo dell'invecchiamento dell'o-

lio, mentre il grado di viscosità fornisce informazioni sulla densità dell'olio entro un determinato intervallo di temperatura.

Selezionare l'olio motore appropriato in base alla sua qualità e alla temperatura ambiente minima ⇨ 340.

#### Rabbocco dell'olio motore

##### Attenzione

In caso di fuoriuscita di olio, pulirlo e smaltirlo correttamente.

È possibile mescolare olii di diversi produttori e marchi a condizione che si rispettino i criteri dell'olio motore specificato (qualità e viscosità).

Selezionare l'olio motore appropriato in base alla sua qualità e alla temperatura ambiente minima ⇨ 340.

#### Additivi dell'olio motore

L'uso di additivi dell'olio motore potrebbe causare danni e invalidare la garanzia.

#### Viscosità dell'olio motore

Il grado di viscosità SAE fornisce informazioni sulla densità dell'olio.

L'olio multigrado è indicato da due cifre, ad esempio SAE 5W-30. La prima cifra, seguita da una W, indica la viscosità alle basse temperature, mentre la seconda cifra mostra la viscosità alle alte temperature.

Scegliere la classificazione di viscosità adeguata a seconda della temperatura ambiente minima ⇨ 340.

Tutti i gradi di viscosità consigliati sono adatti alle alte temperature.

#### Liquido di raffreddamento e antigelo

Utilizzare solo liquido refrigerante antigelo a lunga durata del tipo senza silicati (LLC) approvato per il veicolo. Rivolgersi ad un'officina.

L'impianto viene riempito in fabbrica con liquido di raffreddamento ideato per un'eccellente protezione contro la corrosione e per la protezione antigelo fino a circa -28 °C. Questa concentrazione deve essere mantenuta tutto l'anno. L'uso di additivi del

liquido di raffreddamento che servono a fornire una maggiore protezione anticorrosione o una tenuta contro le perdite può causare problemi di funzionamento. Si declina ogni responsabilità per eventuali conseguenze dell'uso di additivi del liquido di raffreddamento.

### **Liquido di lavaggio**

Usare solo liquido di lavaggio approvato per il veicolo per non danneggiare le spazzole del tergicristallo, la vernice del veicolo o componenti in plastica e gomma. Rivolgersi ad un'officina.

### **Liquido dei freni**

Con il tempo, il liquido dei freni assorbe umidità, e questo riduce l'efficacia dei freni. Il liquido dei freni dovrà pertanto essere sostituito all'intervallo specificato.

### **AdBlue**

Usare solo AdBlue per ridurre gli ossidi di azoto nell'emissione dei gas di scarico ⇨ 252.

## Dati tecnici

<b>Identificazione del veicolo</b> .....	<b>338</b>
Numero di telaio (VIN) .....	338
Targhetta di identificazione .....	339
Identificazione del motore .....	339
<b>Dati del veicolo</b> .....	<b>340</b>
Liquidi e lubrificanti raccomandati .....	340
Capacità .....	341
Pressione dei pneumatici .....	341

## Identificazione del veicolo

### Numero di telaio (VIN)



Il numero di telaio (VIN) è visibile dal parabrezza.



Il numero di telaio è inoltre riportato sotto un coperchio rimovibile di plastica sul gradino della portiera anteriore destra. Sganciare le coperture con un cacciavite a taglio per avere accesso.



## Targhetta di identificazione



La targhetta di identificazione è ubicata sul montante della portiera destra.

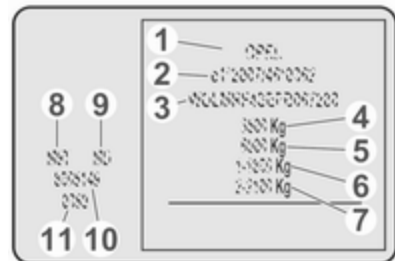

Informazioni sulla targhetta di identificazione:

- 1 : nome del produttore
- 2 : numero di omologazione
- 3 : numero di telaio (VIN)
- 4 : massa complessiva del veicolo a pieno carico ammessa in kg
- 5 : massa complessiva del traino a pieno carico ammessa in kg
- 6 : carico massimo ammesso per l'asse anteriore in kg
- 7 : carico massimo ammesso per l'asse posteriore in kg
- 8 : tipo di motore
- 9 : numero di identificazione del motore
- 10 : numero di fabbricazione
- 11 : codice vernice del veicolo

### Avviso

La targhetta di identificazione sul veicolo potrebbe essere diversa da quella illustrata.

La somma dei carichi su entrambi gli assi (anteriore e posteriore) non deve superare la massa complessiva ammessa a pieno carico.

La massa a vuoto del veicolo dipende dalle sue specifiche, ad es. equipaggiamento ed accessori opzionali. Consultare il Certificato di Conformità EEC fornito con il proprio veicolo o altri documenti d'immatricolazione nazionale.

I dati tecnici vengono stabiliti in conformità con le norme della Comunità Europea. Ci riserviamo il diritto di apportare modifiche. Le specifiche riportate sui documenti del veicolo hanno sempre la priorità rispetto ai dati indicati nel presente manuale.

## Identificazione del motore

Movano è dotato di motori diesel a quattro cilindri con cilindrata di 2298 cm<sup>3</sup>. Il codice di identificazione del motore inizia con M9T e indica la potenza e la categoria di emissione. Informazioni indicate sulla targhetta di identificazione e stampate sul blocco cilindri del motore e su una targhetta situata sul coperchio della catena di distribuzione, a seconda della variante.

Per ulteriori dati tecnici, vedere il Certificato di Conformità EEC fornito con il proprio veicolo o altri documenti d'immatricolazione nazionale.

## Dati del veicolo

### Liquidi e lubrificanti raccomandati

#### Qualità dell'olio motore richiesta

##### Qualità dell'olio motore: Europa

---

**dexos 2** ✓

Per Paesi con intervallo di manutenzione internazionale ⇨ 334 si possono utilizzare i tipi di olio motore elencati di seguito:

##### Qualità dell'olio motore: Internazionale

---

**dexos 2** ✓

ACEA C3 ✓

motori con filtro antiparticolato

ACEA A3/B4 ✓

motori senza filtro antiparticolato

## Viscosità dell'olio motore

### Temperatura ambiente

---

Fino a -25 °C    SAE 0W-30 o  
SAE 0W-40

SAE 5W-30 o  
SAE 5W-40

Sotto -25 °C    SAE 0W-30 o  
SAE 0W-40

## Capacità

### Serbatoio del carburante

Serbatoio carburante, capacità nominale [l] 80 o 105

### Serbatoio AdBlue

AdBlue, capacità nominale [l] 22,5

## Pressione dei pneumatici

### Anteriore

Massa complessiva	Pneumatici	Ant.	Post.
		[kPa/bar](psi)	[kPa/bar](psi)
2800	215/65 R16 C 109/107R	340/3,4 (49)	360/3,6 (52)
3300	215/65 R16 C 109/107R	360/3,6 (52)	430/4,3 (62)
3500	225/65 R16 C 112/110R	380/3,8 (55)	460/4,6 (68)
3900	225/65 R16 C 112/110R	380/3,8 (55)	460/4,6 (68)

### Trazione posteriore, con ruote posteriori singole

Massa complessiva	Pneumatici	Ant.	Post.
		[kPa/bar](psi)	[kPa/bar](psi)
3500	235/65 R16 C 115/113R	360/3,6 (52)	450/4,5 (65)

## 342      Dati tecnici

---

Trazione posteriore, con ruote posteriori gemellate

**Massa complessiva**

**Pneumatici**

**Ant.**

**[kPa/bar](psi)**

**Post.**

**[kPa/bar](psi)**

---

3500

195/75 R16 C 107/105R

420/4,2 (61)

420/4,2 (61)

---

4500

195/75 R16 C 107/105R

420/4,2 (61)

420/4,2 (61)

---

## Informazioni per il cliente

<b>Informazioni per il cliente</b> .....	<b>343</b>
Dichiarazione di conformità .....	343
REACH .....	347
Marchi registrati .....	347
<b>Registrazione dei dati del veicolo e privacy</b> .....	<b>347</b>
Sistemi di registrazione dei dati di eventi .....	347
Identificazione frequenza radio (RFID) .....	350

## Informazioni per il cliente

### Dichiarazione di conformità

#### Sistemi di trasmissione radio

Questo veicolo è dotato di sistemi che trasmettono e/o ricevono onde radio in base alla Direttiva 2014/53/EU. I produttori dei sistemi elencati di seguito dichiarano di aver rispettato i requisiti di conformità previsti dalla Direttiva 2014/53/EU. Il testo completo della dichiarazione di conformità EU per ogni sistema è disponibile al seguente indirizzo Internet: [www.opel.com/conformity](http://www.opel.com/conformity)

L'importatore è  
Opel / Vauxhall, Bahnhofplatz,  
65423 Ruesselsheim am Main,  
Germany.

#### Ricevitore del telecomando

Visteon Electronics

04 Rue Nelson Mandela, Zone Industrielle Borj Cedria, 2055 Bir El Bey, Tunisia

Frequenza di funzionamento:  
433 MHz

Erogazione massima: 10 mW ERP

#### Trasmettitore del telecomando

Visteon Electronics

04 Rue Nelson Mandela, Zone Industrielle Borj Cedria, 2055 Bir El Bey, Tunisia

Frequenza di funzionamento:  
433 MHz

Erogazione massima: 10 mW ERP

#### Trasmettitore della chiave elettronica

ALPS ELECTRIC EUROPE GmbH  
Ohmstrasse 4, 85716 Unterschleissheim, Germany

Frequenza di funzionamento:  
433 MHz

Erogazione massima: 10 mW ERP

#### Dispositivo elettronico di bloccaggio motore

Visteon Electronics

04 Rue Nelson Mandela, Zone Industrielle Borj Cedria, 2055 Bir El Bey, Tunisia

Frequenza di funzionamento:  
125 kHz

Erogazione massima:  
42 dB $\mu$ A/m @ 10 m

**Dispositivo elettronico di bloccaggio motore**

ALPS ELECTRIC EUROPE GmbH  
Ohmstrasse 4, 85716 Unterschleissheim, Germany

Frequenza di funzionamento:  
125 kHz

Erogazione massima:  
42 dB $\mu$ A/m @ 10 m

**Sistema Infotainment NAVI 80 IntelliLink**

TomTom Int'l BV  
De Ruijterkade 154, 1011 AC Amsterdam, The Netherlands

Frequenza di funzionamento:  
2400 - 2483,5 MHz

Erogazione massima: 100 mW EIRP

**Sistema Infotainment NAVI 50 IntelliLink**

LG Electronics

LG Electronics European Shared Service Center B.V., Krijgsman 1, 1186 DM Amstelveen, The Netherlands

Frequenza di funzionamento:  
2,4 GHz

Erogazione massima: 100 mW EIRP

**Sistema Infotainment Radio 15**  
Visteon Electronics

04 Rue Nelson Mandela, Zone Industrielle Borj Cedria, 2055 Bir El Bey, Tunisia

Frequenza di funzionamento:  
2400 - 2483,5 MHz

Erogazione massima: 100 mW EIRP

**Ricevitore del telecomando del riscaldatore da parcheggio**

Eberspaecher Climate Control Systems GmbH & Co. KG  
Eberspaecherstrasse 24, 73730 Esslingen, Germany

Frequenza di funzionamento: N/D

Potenza in uscita massima: N/D

**Trasmettitore del telecomando del riscaldatore da parcheggio**

Eberspaecher Climate Control Systems GmbH & Co. KG

Eberspaecherstrasse 24, 73730 Esslingen, Germany

Frequenza di funzionamento:  
434,6 MHz

Erogazione massima: 10dBm

**Unità di comando telematica**  
Continental Automotive

1 Rue de Clairefontaine, 78120 Rambouillet, France

Frequenza di funzionamento:  
2400 - 2483,5 MHz

Erogazione massima: 100 mW EIRP

**Display telematico**  
MASTernaut INTERNATIONAL

4 rue Charles Cros 27400 Louviers, France

Frequenza di funzionamento (MHz)	Potenza in uscita massima: (dBm)
900 MHz	33 dBm
1800 MHz	30 dBm

### **Ricevitore per monitoraggio della pressione pneumatici**

Schrader Electronics

Trooperslane Industrial Estate, 2 Meadowbank Rd, Carrickfergus BT38 8YF, United Kingdom

Frequenza di funzionamento: N/D

Potenza in uscita massima: N/D

### **Sensore della pressione dei pneumatici**

Schrader Electronics

Trooperslane Industrial Estate, 2 Meadowbank Rd, Carrickfergus BT38 8YF, United Kingdom

Frequenza di funzionamento:  
433,05 – 434,79

Erogazione massima: 10 mW ERP

### **Modulo dei sensori di pressione pneumatici**

Visteon Electronics

04 Rue Nelson Mandela, Zone Industrielle Borj Cedria, 2055 Bir El Bey, Tunisia

Frequenza di funzionamento: N/D

Potenza in uscita massima: N/D

### **Sistemi radar**

Le dichiarazioni di conformità per i sistemi radar specifiche di un determinato Paese sono indicate nella pagina seguente:

**European Union**

EC Directive: 1999/5/EC

Manufacturer: Delphi Electronics &amp; Safety

Model / Type Designation: L2C0038TR

Description / Intended Use:

Electronically Scanned Radar (ESR), a 76.5GHz adaptive cruise control system radar fitted to motor vehicles at vehicle manufacture

Applied Standards:

47 CFR Part 15

CEPT ERC Recommendation 70-03

EN 60950

EN 301 091

European Commission Directive

2006/28/EC

I declare that the product referenced above is in compliance with the essential requirements and other relevant provisions of Directive 1999/5/EC, on the approximation of the laws of the member states relating to Directive 1999/5/EC.

**Brazil**

Modelo: L2C0038TR



1071-10-3451



0107897843800248

Este equipamento opera em caráter secundário, isto é, não tem direito a proteção contra interferência

prejudicial, mesmo de estações do mesmo tipo, e não pode causar interferência a sistemas operando em caráter primário

**Indonesia**

14785/POSTEL/2010

1982

**Jordan**

Type Approval No.: TRC/LPD/2009/87

Equipment Type: Low Power Device (LPD)

**Malaysia**

Approval #: B 05358

**Moldova**

8526

**Morocco**

AGREE PAR L'ANRT MAROC

Numéro d'agrément :

MR 4838 ANRT 2009

Date d'agrément : 22/5/2009

**Singapore**

Complies with

IDA Standards

DA105753

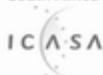
**South Africa**

TA-2009/163

APPROVED

**South Korea**

방송통신위원회

인용번호 : KCC-0904PRL200908TR

**Taiwan**

◎ CCAB09LP4590T3

**UAE**

TRA

REGISTERED No:

0018923/09

DEALER No:

DA0047809/10

**United States of America and Canada**

Model / FCC ID: L2C0038TR IC: 3432A-0038TR

This device complies with Part 15 of the FCC Rules and with Industry Canada license-exempt RSS standard(s). Operation is subject to the following two conditions: (1) This device may not cause harmful interference, and (2) This device must accept any interference received, including interference that may cause undesired operation.

Le présent appareil est conforme aux CNR d'industrie Canada applicables aux appareils radio exempts de licence. L'exploitation est autorisée aux deux conditions suivantes: (1) l'appareil ne doit pas produire de brouillage, et (2) l'utilisateur de l'appareil doit accepter tout brouillage radioélectrique subi, même si le brouillage est susceptible d'en compromettre le fonctionnement.

Note: Changes or modifications not expressly approved by the party responsible for compliance could void the user's authority to operate the equipment. The term "IC:" before the radio certification number only signifies that Industry Canada technical specifications were met.

Note: This equipment complies with radiation exposure limits set forth for an uncontrolled environment. This equipment should be installed and operated with minimum distance of 20 cm between the radiator and your body.



## REACH

Registration, Evaluation, Authorisation and Restriction of Chemicals (REACH) è una normativa dell'Unione Europea adottata per salvaguardare la salute e l'ambiente dai rischi dovuti alle sostanze chimiche. Visitare [www.opel.com/reach](http://www.opel.com/reach) per ottenere ulteriori informazioni e per accedere alla comunicazione Articolo 33.

## Marchi registrati

### Apple Inc.

Apple CarPlay™ è un marchio registrato di Apple Inc.

App Store® e iTunes Store® sono marchi registrati di Apple Inc.

iPhone®, iPod®, iPod touch®, iPod nano®, iPad® e Siri® sono marchi registrati di Apple Inc.

### Bluetooth SIG, Inc.

Bluetooth® è un marchio registrato di Bluetooth SIG, Inc.

### DivX, LLC

DivX® e DivX Certified® sono marchi registrati di DivX, LLC.

### EnGIS Technologies, Inc.

BringGo® è un marchio registrato di EnGIS Technologies, Inc.

### Google Inc.

Android™ e Google Play™ Store sono marchi registrati di Google Inc.

### Stitcher Inc.

Stitcher™ è un marchio registrato di Stitcher, Inc.

### Verband der Automobilindustrie e.V.

AdBlue® è un marchio registrato di VDA.

## Registrazione dei dati del veicolo e privacy

### Sistemi di registrazione dei dati di eventi

Questo veicolo è dotato di unità di controllo elettroniche. Le unità di controllo elaborano i dati che ricevono dai sensori del veicolo, oppure quelli che vengono autogenerati dalle unità di controllo stesse o scambiati tra di loro. Certe unità di controllo sono necessarie perché il veicolo funzioni in modo sicuro, altre forniscono assistenza durante la marcia (sistemi di assistenza al conducente), e altre ancora sono adibite a funzioni di comfort o infotainment.

Di seguito sono riportate informazioni generali sull'elaborazione dei dati nel veicolo. Per ulteriori informazioni su quali dati specifici vengono caricati, memorizzati e trasmessi a terzi dal veicolo, oltre allo scopo di queste procedure, consultare la parola chiave Protezione dei dati, strettamente collegata ai riferimenti relativi alle caratteristiche funzionali

interessate, nel relativo manuale d'uso o nelle condizioni generali di vendita. Queste informazioni sono anche disponibili online.

### Dati operativi del veicolo

Le unità di controllo trattano dati sul funzionamento del veicolo.

Tali dati comprendono, ad esempio:

- informazioni sullo stato del veicolo (ad es. velocità, ritardo di movimento, accelerazione laterale, velocità di rotazione delle ruote, indicazione "cinture allacciate")
- condizioni ambientali (ad es. temperatura, sensore pioggia, sensore di distanza)

Di norma tali dati sono provvisori e non vengono memorizzati per più di un ciclo operativo, ma solo elaborati a bordo del veicolo stesso. Le unità di controllo sono spesso dotate di memorizzazione dati (inclusa la chiave del veicolo). Questi vengono utilizzati per registrare in modo temporaneo o permanente informazioni sulle condizioni del veicolo, la

sollecitazione dei componenti, i requisiti di manutenzione, anomalie tecniche ed errori.

A seconda del livello di apparecchiature tecniche, i dati memorizzati sono i seguenti:

- stato operativo dei componenti del sistema (ad es. livello di riempimento, pressione dei pneumatici, stato della batteria)
- difetti e guasti a componenti importanti del sistema (ad es. luci, freni)
- la reazione dei sistemi in particolari situazioni di guida (ad es. attivazione dell'airbag o del controllo elettronico della stabilità)
- informazioni su situazioni che hanno provocato danni al veicolo
- in caso di veicoli elettrici, la carica della batteria ad alta tensione e l'autonomia stimata

In casi particolari (ad es. se il veicolo rileva un malfunzionamento), potrebbe essere necessario memorizzare dati che sarebbero altrimenti volatili.

Quando si utilizza un servizio (ad es., riparazione o manutenzione), i dati operativi memorizzati possono essere consultati insieme al numero di telaio e, se necessario, utilizzati. I dati del veicolo possono essere consultati dal personale della rete di servizio (ad es. officine, produttori) o da terzi (ad es. servizi di riparazione in caso di rottura del veicolo). Lo stesso vale per gli interventi in garanzia e per le operazioni di garanzia di qualità.

I dati vengono solitamente letti tramite la porta OBD (On-Board Diagnostics, diagnostica a bordo), che deve essere installata sul veicolo per legge. I dati operativi riportano le condizioni tecniche del veicolo o dei suoi componenti individuali e contribuiscono alla diagnosi dei guasti, al rispetto degli obblighi di garanzia e al miglioramento della qualità. Tali dati, in particolare le informazioni relative a sollecitazioni dei componenti, anomalie tecniche, errori del conducente e altri guasti, sono trasmessi al produttore quando opportuno, insieme al numero di telaio. Il produttore è inoltre responsabile del

prodotto. Il produttore potrebbe anche utilizzare i dati operativi dal veicolo in caso di richiamo dei prodotti. Tali dati possono essere utilizzati anche per verificare la garanzia del cliente e i reclami coperti da garanzia.

Le memorie guaste possono essere ripristinate da un'azienda specializzata durante la manutenzione o riparazione, oppure su richiesta del proprietario.

### **Funzioni di comfort e infotainment**

Le impostazioni di comfort e le impostazioni personalizzate possono essere memorizzate nel veicolo e modificate o azzerate in qualsiasi momento.

A seconda della versione di veicolo, queste comprendono

- posizione del sedile e del volante
- impostazioni del telaio e dell'aria condizionata
- impostazioni personalizzate, come l'illuminazione interna

Per le funzioni selezionate, è possibile inserire i propri dati nelle funzioni di infotainment del veicolo.

A seconda della versione di veicolo, queste comprendono

- dati multimediali come musica, video o fotografie da riprodurre nel sistema multimediale integrato
- dati dell'indirizzario da utilizzare con il sistema vivavoce o il sistema di navigazione integrato
- destinazioni
- dati sull'utilizzo dei servizi online

I dati per le funzioni di comfort e infotainment possono essere memorizzati sul veicolo o conservate in un dispositivo connesso (ad es. uno smartphone, una chiave USB o un lettore MP3). I dati inseriti dall'utente possono essere cancellati in qualsiasi momento.

Tali dati possono essere trasmessi dal veicolo su richiesta dell'utente, in particolare quando si utilizzano servizi internet in base alle impostazioni selezionate.

### **Integrazione delle funzioni smartphone, ad es. Android Auto o Apple CarPlay**

Se la versione del veicolo è dotata delle apposite funzioni, è possibile connettere il proprio smartphone o altro dispositivo multimediale per controllarlo tramite i comandi integrati del veicolo. In tal caso, lo schermo e il suono dello smartphone possono essere riprodotti nel sistema multimediale. Allo stesso tempo, il veicolo trasmette delle informazioni specifiche allo smartphone. A seconda del tipo di integrazione tra veicolo e smartphone, i dati trasmessi comprendono informazioni sulla posizione, modalità giorno / notte e altre informazioni generali sul veicolo. Per ulteriori informazioni, vedere le istruzioni per l'uso del veicolo / sistema infotainment.

L'integrazione tra smartphone e veicolo consente l'utilizzo a certe app, come quelle per la navigazione o la riproduzione di musica. Non è possibile integrare ulteriormente smartphone e veicolo, in particolare per quanto riguarda l'accesso attivo ai

dati del veicolo. La natura di eventuali ulteriori trattamenti dei dati è determinata dal produttore dell'app utilizzata. La possibilità o meno di modificare le impostazioni dipende dall'app in questione e dal sistema operativo dello smartphone.

### Servizi online

I veicoli dotati di connessione di rete possono scambiare dati con altri sistemi. La connessione di rete viene stabilita tramite un dispositivo trasmettitore posto nel veicolo o un dispositivo mobile fornito dall'utente (ad es. uno smartphone). Tramite la connessione alla rete è possibile usufruire delle funzioni online. Le funzioni online comprendono servizi e applicazioni / app online fornite dal produttore o da altri fornitori.

### Servizi proprietari

Le funzioni dei servizi online forniti dal produttore sono descritte nell'apposita sezione (ad es. Manuale di uso e manutenzione, sito web del produttore) insieme alle rispettive informazioni sulla protezione dei dati perso-

nali. I dati personali potrebbero essere utilizzati per fornire servizi online. In questo caso lo scambio di dati avviene tramite una connessione protetta, ad es. tramite gli appositi sistemi informatici forniti dal produttore. La raccolta, il trattamento e l'utilizzo dei dati personali per la preparazione di servizi avvengono esclusivamente quando legalmente consentito, ad es. nel caso di sistemi di comunicazione d'emergenza prescritti dalla legge, di un accordo contrattuale o mediante consenso dell'utente.

I sistemi, le funzioni (a pagamento, in certa misura) e, in certi casi, la connessione di rete del veicolo, possono essere attivati o disattivati. Sono escluse le funzioni e i servizi previsti dalla legge, quali i sistemi di comunicazione di emergenza.

### Servizi di terzi

Se si utilizzano servizi online di altri fornitori (terzi), tali servizi sono soggetti alle condizioni di responsabilità, protezione dei dati e utilizzo del

fornitore in questione. In questi casi, spesso il produttore non ha alcuna autorità sul contenuto scambiato.

Pertanto, si prega di verificare la natura e lo scopo della raccolta e dell'utilizzo dei dati personali nell'ambito di servizi forniti da fornitori terzi.

### Identificazione frequenza radio (RFID)

La tecnologia RFID viene utilizzata in alcuni veicoli per funzioni come il monitoraggio della pressione pneumatici e del dispositivo elettronico di bloccaggio motore. Viene utilizzata anche assieme a dispositivi come telecomandi per la chiusura e l'apertura delle portiere e l'avvio. La tecnologia RFID nei veicoli Opel non utilizza né registra dati personali o collegamenti ad altri sistemi Opel che contengono informazioni personali.

## Conversioni del telaio

<b>Modello con cassone ribaltabile e sponde laterali</b> .....	<b>351</b>
Informazioni sul carico .....	351
Sponda posteriore .....	352
Sponde laterali .....	354
Occhielli di ancoraggio .....	354
Funzionamento del cassone ribaltabile .....	355
Puntone di sicurezza .....	357
Livello dell'olio idraulico .....	358
Cassetta portattrezzi .....	358
Luci esterne .....	359
Pulizia .....	359
Controlli del veicolo .....	359
Dati tecnici .....	360
Dichiarazione di conformità .....	360
<b>Autocarro coperto</b> .....	<b>361</b>
Chiavi .....	361
Portiere .....	361
Serranda posteriore .....	362
Pedana .....	363
Scala .....	363
Vano portaoggetti superiore .....	363

Barre di ancoraggio .....	364
Luci interne .....	364
<b>Cabinato per trasporto passeggeri</b> .....	<b>365</b>
Sistemi di sicurezza per bambini .....	365
Vani portaoggetti .....	365

## Modello con cassone ribaltabile e sponde laterali

### Informazioni sul carico

Il modello con cassone ribaltabile e sponde laterali non è adatto per il trasporto di persone o materiale inadeguato/pericoloso.

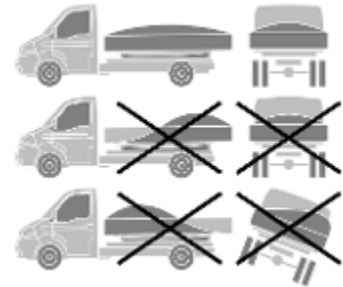

- Caricare il veicolo in modo uniforme, distribuendo il carico su tutta la superficie del cassone.
- Accertarsi che la sponda posteriore e quelle laterali siano ben chiuse prima di caricare il veicolo.

- Fissare tutti i carichi pesanti con dispositivi di ancoraggio supplementari.
- Posizionare i carichi a partire dalla minima altezza possibile. Non far cadere carichi sul cassone.
- Non sovraccaricare il cassone.
- Accertarsi che il carico non cada o non metta in pericolo gli altri utenti della strada.
- Non guidare con il cassone ribaltato.
- Non guidare con la sponda posteriore o quelle laterali abbassate.
- Non tentare di ribaltare i carichi dal cassone quando le sponde laterali o la sponda posteriore sono chiuse.
- Attenersi alle targhette di avvertenza sul telaio del cassone ribaltabile e delle sponde laterali.

- Non tentare di ribaltare il carico a meno che il veicolo non si trovi su un terreno stabile.
- L'isolatore deve essere in posizione **OFF** quando non si utilizza la funzione di ribaltamento.

### Attenzione

Non superare il carico laterale massimo di 200 kg (modello con sponde laterali) e 400 kg (modello con cassone ribaltabile) come indicato sulla testata.

Quando si caricano oggetti pesanti o ingombranti, le asole per le cinghie devono essere a filo con il pavimento del cassone per evitare eventuali danni.

Vedere targhette di avvertenza sul telaio del cassone ribaltabile e delle sponde laterali.

Il carico massimo del pavimento del modello con sponde laterali è di 230 kg per 80 mm x 80 mm o 80 kg per 50 mm x 50 mm.

## Sponda posteriore

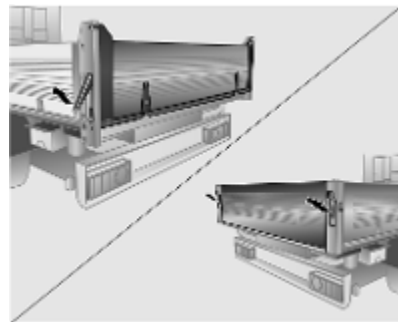

### Apertura

Tirare verso l'alto le leve di sblocco per sbloccare le chiusure e abbassare completamente la sponda posteriore.

### Pedana

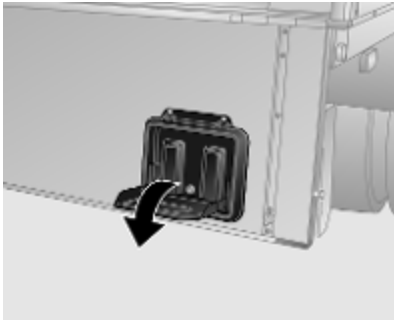

Con la sponda abbassata, abbassare la pedana. Ripiegare la pedana quando non la si utilizza.

### Chiusura

Sollevarre la sponda posteriore e spingerla con forza in posizione. Spingere le leve di sblocco verso il basso accertandosi che le chiusure siano completamente innestate.

### Oscillazione della sponda posteriore

È possibile sganciare le cerniere inferiori della sponda posteriore per permettere alla sponda stessa di oscillare rimanendo agganciata alle cerniere superiori durante le operazioni di ribaltamento.

#### Avvertenza

Per evitare che la sponda posteriore si stacchi dal veicolo, assicurarsi che le cerniere superiori siano innestate e che le leve di sblocco siano in posizione di blocco.

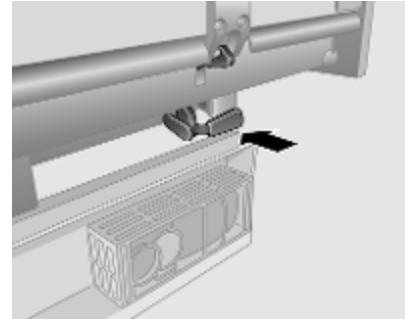

Sganciare le cerniere inferiori con la leva remota che si trova sul retro del telaio. La sponda posteriore viene sganciata e bascula sulle cerniere superiori.

Per bloccarla, agganciare le cerniere inferiori e premere la leva remota in posizione di bloccaggio. Verificare che la sponda posteriore sia fissata bene.

## Sponde laterali

### ⚠ Avvertenza

Le sponde laterali sono pesanti. Prestare attenzione durante l'abbassamento delle sponde laterali, devono essere accompagnate con le mani.

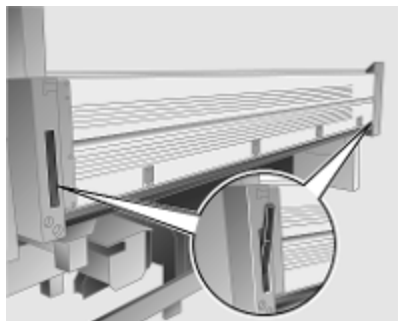

Per aprire, tirare le leve di sbloccaggio dei fermi. Abbassare completamente la sponda laterale.

Per chiudere, sollevare la sponda laterale e premere per fissarla in posizione. Spingere le leve di sblocco

verso il basso accertandosi che le chiusure siano completamente innestate.

## Occhielli di ancoraggio

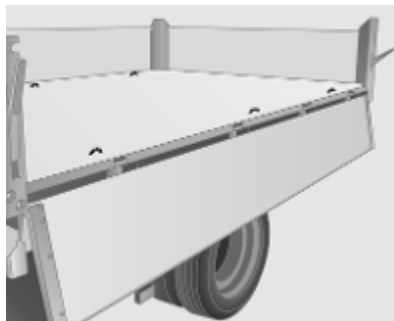

Bloccare gli oggetti pesanti agganciando le cinghie di ancoraggio agli occhielli di ancoraggio.

### Attenzione

La forza massima applicata alle asole per le cinghie non deve superare i 4000 N o 8000 N a 30°.

Vedere targhette di avvertenza sul telaio del cassone ribaltabile e delle sponde laterali.

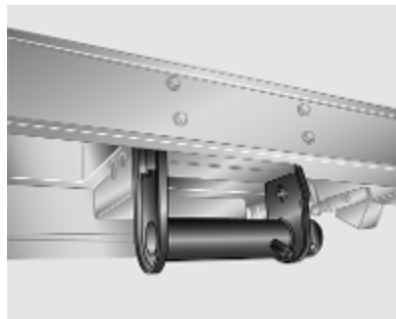

Ulteriori dispositivi per il fissaggio delle cinghie si trovano sotto il pavimento del cassone.



## Funzionamento del cassone ribaltabile

### ⚠Avvertenza

Prima di azionare il cassone ribaltabile, inserire il freno di stazionamento e portare il cambio in folle.

L'operatore deve rimanere ai comandi per assicurare la corretta esecuzione del ribaltamento e dell'abbassamento.

Nessuno si dovrà avvicinare durante l'utilizzo della funzione ribaltamento.

Assicurarsi che il veicolo sia parcheggiato su un terreno solido e che il cassone ribaltabile possa essere sollevato fino all'altezza massima senza che siano presenti ostacoli a contatto.

Il cassone è dotato di due perni di bloccaggio che devono essere sempre fissati durante il funzionamento. I perni di bloccaggio servono a raggiungere una delle tre posizioni di ribaltamento.

### Attenzione

Il cassone ribaltabile può essere azionato solo con i perni di bloccaggio correttamente montati.

I perni montati in diagonale o nelle due posizioni frontali causeranno danni in caso di ribaltamento.

### Ribaltamento laterale

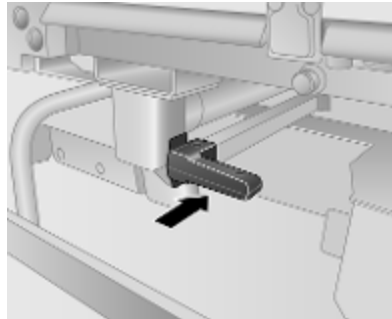

Premere la leva per accedere al punto di rotazione anteriore.

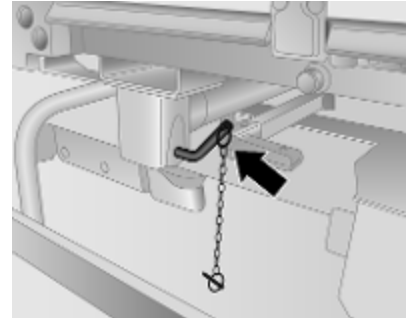

Inserire i perni di bloccaggio nei punti di rotazione anteriore e posteriore dello stesso lato. Verificare che la maniglia ed il posizionatore su entrambi i perni di bloccaggio siano rivolti verso l'alto.

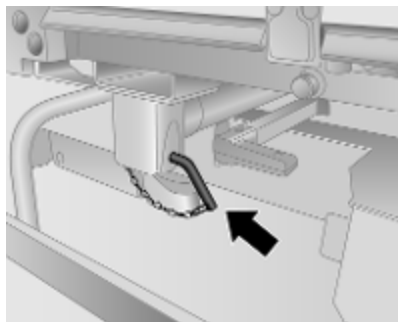

Girare entrambi i perni di bloccaggio fuori della posizione dritta e bloccarli con le catene di bloccaggio. Abbassare completamente la sponda laterale.

### Ribaltamento verso il retro

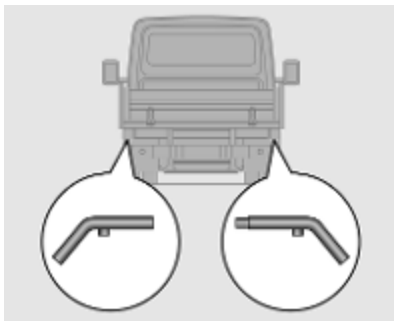

#### **⚠ Avvertenza**

Per evitare che la sponda posteriore si stacchi dal veicolo, assicurarsi che le cerniere superiori siano innestate e premere le leve di sblocco verso il basso per innestare completamente le chiusure.

Inserire i perni di bloccaggio nei punti di rotazione posteriore sinistra e destra. Verificare che la maniglia ed il posizionatore su entrambi i perni di bloccaggio siano rivolti verso l'alto.

Girare entrambi i perni di bloccaggio fuori della posizione dritta e bloccarli con le catene di bloccaggio.

### Isolatore

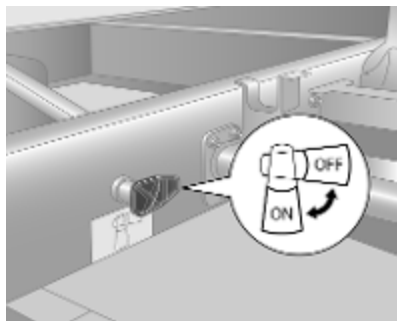

Il sistema deve essere attivato con il sezionatore sul lato sinistro del telaio. Ruotare il sezionatore nella posizione **ON**.

Girare il sezionatore nella posizione **OFF**, se il cassone ribaltabile non viene usato.

## Sollevare e abbassare il cassone ribaltabile

Il cassone ribaltabile viene azionato usando il controllo remoto vicino ai sedili anteriori.

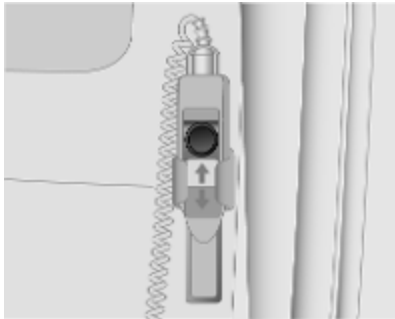

Il controllo remoto permette all'utente di supervisionare il funzionamento del cassone ribaltabile dall'esterno del veicolo.

Premere l'interruttore:

- ↑ : sollevare
- ↓ : abbassa il sedile

Quando il cassone ribaltabile è attivo viene emesso un segnale acustico.

Il cassone ribaltabile può essere fermato in qualsiasi momento rilasciando l'interruttore.

Il corpo del cassone si arresterà automaticamente quando raggiunge l'altezza massima.

Per fermare il movimento in caso di emergenza, premere il pulsante rosso.

Riporre il comando remoto nel supporto quando non viene utilizzato.

### Cavo di sicurezza

Il cavo di sicurezza, collegato con il cassone ribaltabile impedisce di alzare eccessivamente il cassone. Il cavo di sicurezza deve essere sostituito immediatamente in caso di danneggiamento. Rivolgersi ad un'officina.

### Puntone di sicurezza

Il puntone di sicurezza si trova sotto al lato sinistro del cassone e viene fornito solo per contribuire a sostenere il cassone vuoto quando viene

inclinato all'indietro, per eseguire un controllo visivo dei componenti del veicolo.

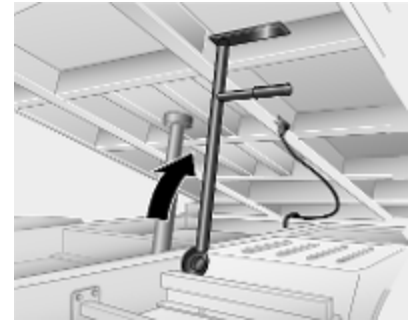

### Utilizzo del puntone di sicurezza

1. Predisporre il cassone per il ribaltamento all'indietro.
2. Alzare il cassone ribaltabile completamente.
3. Alzare il puntone di sicurezza per allinearlo con il fermo sul cassone.
4. Abbassare il cassone fino a quando il puntone di sicurezza non sia in contatto con esso.

### Alloggiamento del puntone di sicurezza:

1. Sollevare il cassone abbastanza da poter sbloccare il puntone di sicurezza dal suo supporto.
2. Abbassare il puntone di sicurezza nella posizione di riposo.
3. Abbassare il cassone.

### Livello dell'olio idraulico

<b>Attenzione</b>
-------------------

Prima di poter eseguire qualsiasi ispezione, il puntone di sicurezza deve essere in posizione.
--

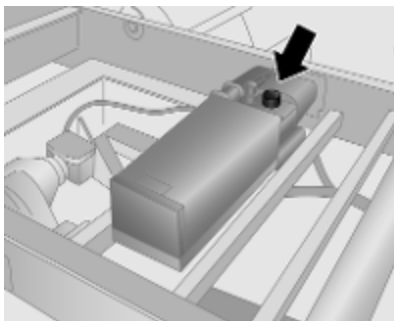

Con il cassone ribaltabile completamente sollevato il livello dell'olio idraulico deve essere tra le tacche **MIN** e **MAX**.

<b>Attenzione</b>
-------------------

Utilizzare solo prodotti testati e approvati. I danni derivanti dall'uso di materiali non approvati non sono coperti da garanzia. L'uso di additivi può causare danni e invalidare la garanzia.
--

Controllare il livello dell'olio idraulico dopo una lunga percorrenza su strade dissestate o in forte pendenza.

Rivolgersi ad un'officina per eliminare la causa della perdita di olio idraulico.

Usare solo olio idraulico tipo SAE 10 (ISO 32) o tipo Q8 ELI 1298L adatto per condizioni Classe 1.

### Cassetta portattrezzi



Sbloccare la cassetta utilizzando la chiave in dotazione e ruotare i fermi per aprirla.

Chiudere lo sportello e ruotare entrambi i fermi, quindi chiudere la cassetta con l'apposita chiave.

**Attenzione**

Accertarsi che lo sportello della cassetta degli attrezzi sia ben chiuso prima di mettersi alla guida.

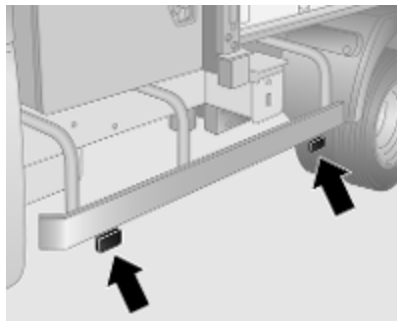
**Luci esterne**

Le luci esterne supplementari si accendono insieme alle luci laterali. Per la sostituzione delle lampadine, rivolgersi ad un'officina.

**Pulizia**

Lo sporco o il fango secco sulla carrozzeria può diventare abrasivo e danneggiare la vernice, le guarnizioni, le serrature e le cerniere.

Pulire le seguenti parti se sono sporche.

- Chiusure e cerniere delle sponde laterali e di quella posteriore.
- Perni del cassone ribaltabile e fori di riferimento.

**Attenzione**

Non rivolgere getti di acqua ad alta pressione direttamente sulle guarnizioni idrauliche e su pompa, serbatoio, giunti sferici dell'ariete idraulico o fascette delle guide.

Dopo la pulizia controllare e, se necessario, lubrificare i componenti elencati nei controlli a cura del proprietario.

**⚠ Avvertenza**

Non recarsi sotto il corpo del cassone ribaltabile quando questo è sollevato.

**Controlli del veicolo**

Controllare regolarmente i seguenti punti:

- Eseguire un controllo visivo dei supporti del sottotelaio, dei cavi di sicurezza e del sistema idraulico. Se i componenti sembrano staccati, difettosi o presentano perdite, rivolgersi a un'officina per correggere la causa del guasto.
- Il cassone ribaltabile possiede un angolo di funzionamento di 45°/50°. Se questo limite viene superato rivolgersi ad un'officina per eliminare la causa del difetto.
- Non utilizzare il cassone ribaltabile con il segnale acustico fuori uso. Rivolgersi ad un'officina.

- Lubrificare i punti di rotazione del cassone ribaltabile con grasso per alta pressione.
- Controllare il livello di olio idraulico nel serbatoio ogni 50 ore di esercizio o 6 mesi, a seconda di quale evento si verifica per primo.

## Dati tecnici

I dati tecnici vengono stabiliti in conformità con le norme della Comunità Europea.

Ci riserviamo il diritto di apportare modifiche. Le specifiche riportate nei documenti del veicolo hanno priorità rispetto a quelle qui riportate.



Informazioni aggiuntive sono indicate sulla targhetta della carrozzeria.

## Dichiarazione di conformità

La dichiarazione di conformità in ottemperanza alla direttiva 2006/42/CE è fornita con il veicolo.

<b>SCATTOLINI</b>		<b>CE</b>
VIA DEL LAVORO 4 37067 VALEGGIO S.M. (VERONA) ITALY TEL. +3904580111 FAX +3904580111 E-MAIL INFO@SCATTOLINI.COM		2006/42 COMPLIANCE DOCUMENT DIR. 2006/42 CE EU LABEL:
<b>VEHICLE TYPE:</b>		
<input type="checkbox"/> E2 P2 DC RL	DOUBLE CABINE PROPULSION L2 ROUES JEVEELES	000 23062100
<input type="checkbox"/> E2 P1 DC RL	DOUBLE CABINE TRACTPROP L2 ROUES SIMPLIS	000 23062100
<input type="checkbox"/> E2 P2 CS RL	CHASSIS CABINE PROPULSION L2 ROUES JEVEELES	000 23062100+000
<input type="checkbox"/> E2 P1 CS RL	CHASSIS CABINE TRACTPROP L2 ROUES SIMPLIS	000 23062100
<input type="checkbox"/> E2 P1 CS RL	SHORTWHEEL CHASSIS CABINE PROP. L2 ROUES JEVEELES	000 23062100
<b>TIPPER MODEL:</b>		
<input type="checkbox"/> REAR TIPPER ALL		
<input type="checkbox"/> REAR TIPPER VEH		
<input type="checkbox"/> THREE WAY ALL		
<input type="checkbox"/> THREE WAY VEH		
<b>VEHICLE TYPE:</b> MOVIANO N43		
<b>SERIAL NUMBER TIPPER:</b> _____		
<b>EXSLADM:</b> TRENCHING		
<b>RIGHT TIPPER:</b> CASOT 1 60W 92		
COMPANY SCATTOLINI S.P.A. DECLARES UNDER ITS OWN RESPONSIBILITY THAT THE EQUIPMENT FOR THE ABOVE MENTIONED VEHICLE COMPLIES WITH C.E.C.C. REGULATION 2006/42 (MACHINE DIRECTIVE) AND SURROUNDING VEHICLE COMPLIES WITH C.E.C.C. REGULATION 2004/10 (EMERGENCY) AND ALSO WITH STANDARDS EN 1099, EN96, EN99, EN99 AND EN99 ON TIPPING EQUIPMENTS STARTING CHARGE IS FORBIDDEN IF THE EQUIPMENT IS NOT PREPARED PROPERLY AND IN COMPLIANCE WITH THE STANDARDS AND MOUNTING DIRECTIONS FROM THE MANUFACTURER.		
- TESTS PERFORMED AFTER MOUNTING HAVE NOT BEEN SUCCESSFUL.		
- THE MOUNTING DECLARATION HAS NOT BEEN ISSUED.		
<b>VALEGGIO S.M. (VERONA) I.T.A.</b>		<b>FAITHFULLY</b>
_____		MAYR MAURIZIO
<b>INSTALLER</b>		<b>DECLARATION</b>
TECH USINE SOVAB - BATIMENT L. 54950 BATILLY (FR)		<b>CE</b>
DECLARES THEY HAVE INSTALLED THE ABOVE DESCRIBED EQUIPMENT		
CHASSIS NUMBER VIN : _____		
AND THAT:		
MOUNTING OF THE EQUIPMENT IS NOT PREPARED PROPERLY AND IN COMPLIANCE WITH THE STANDARDS AND MOUNTING DIRECTIONS FROM THE MANUFACTURER.		
- TESTS PERFORMED AFTER MOUNTING HAVE BEEN SUCCESSFUL.		
<b>BATILLY:</b> _____		<b>FAITHFULLY</b>

## Autocarro coperto

### Chiavi

Il controllo remoto è in grado di azionare solo le serrature delle portiere anteriori.

Sono disponibili chiavi aggiuntive per le serrature delle portiere del vano di carico.

### Portiere

#### Portiera laterale

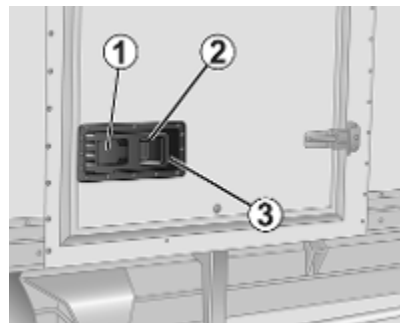

Per sbloccare, girare la chiave sotto la copertura (1) nella serratura della portiera laterale. Premere il pulsante (2) ed estendere la maniglia della portiera (3) completamente. Tirare la maniglia per aprire la portiera.

Chiudere la portiera con la maniglia della portiera completamente estesa; spingere la portiera per chiuderla.

Spingere la maniglia nuovamente nel suo alloggiamento e bloccare la portiera con la chiave.

#### Portiere posteriori

##### Apertura

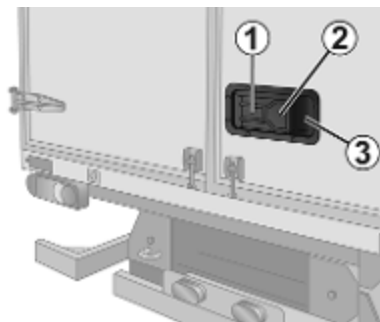

Per sbloccare, girare la chiave sotto la copertura (1) nella serratura della porta posteriore. Premere il pulsante (2) ed estendere la maniglia della portiera (3) completamente. Tirare la maniglia per aprire la portiera.

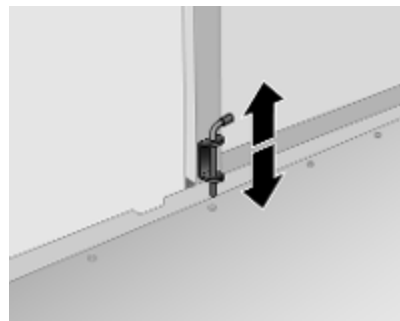

La porta posteriore sinistra si apre sollevando il fermo interno.

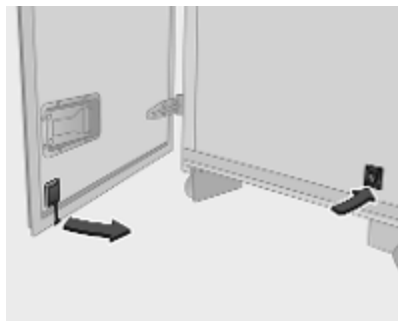

Se aperte a 270°, le portiere vengono mantenute in posizione aperta fissando i fermi sulla carrozzeria.

### Chiusura

Rilasciare i fermi dal lato della carrozzeria e chiudere sempre la portiera posteriore sinistra per prima.

Chiudere la portiera con la maniglia della portiera completamente estesa; spingere la portiera per chiuderla.

Spingere la maniglia nuovamente nel suo alloggiamento e bloccare la portiera con la chiave.

## Serranda posteriore

### Apertura

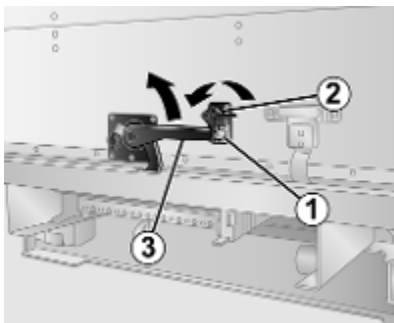

Per sbloccare, girare la chiave nella serratura della portiera posteriore (1). Ruotare il fermo (2) per sbloccare la leva.

Sollevare completamente la leva (3) fino a bloccare il fermo di sicurezza.

### Chiusura

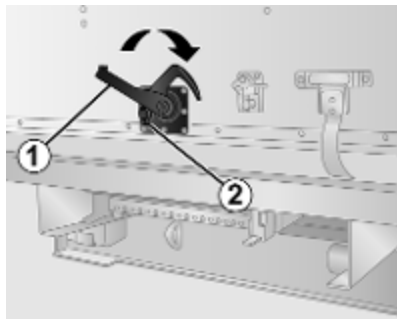

Abbassare la serranda posteriore con la cinghia. Rilasciare il gancio (2) ed alzare la leva (1) fino ad agganciarla. Girare il fermo per fissare la leva e bloccare con la chiave.



## Pedana

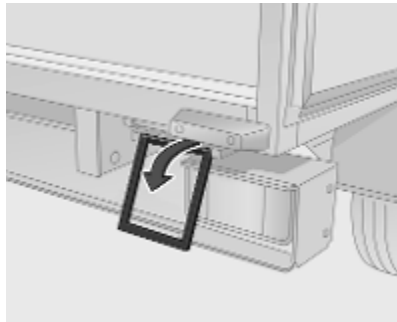

Per abbassare la pedana, tirarla da sotto la carrozzeria del veicolo e farla oscillare verso il basso.

Per riporre la pedana, farla oscillare verso l'alto in posizione orizzontale e spingerla nella rientranza sotto la carrozzeria del veicolo.

## Scala

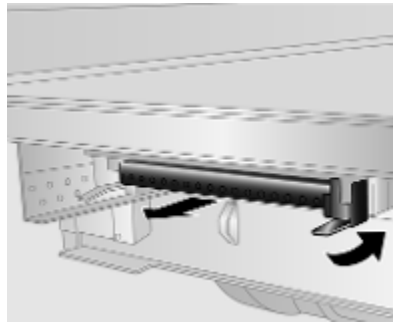

Per abbassare la scala, spingere il fermo verso il basso per sganciarla e estrarre la scala.



Aprire la scala e collegare il primo gradino in posizione. Prima di usare la scala verificare che il fermo sia agganciato e i gradini ben bloccati.

### ⚠ Avvertenza

La scala deve essere riposta in modo sicuro prima di mettersi alla guida.

## Vano portaoggetti superiore

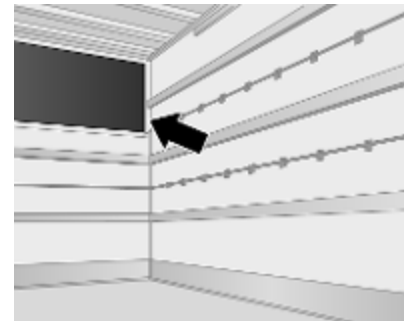

Il vano può contenere oggetti di peso totale non superiore a 80 kg.

## Barre di ancoraggio



Le barre di ancoraggio presenti nel vano di carico forniscono punti per l'ancoraggio del carico.

Il carico massimo per ciascuna barra è di 2500 N.

## Luci interne



Premere l'interruttore: la luce rimane accesa per circa 10 minuti.

## Sostituzione delle lampadine

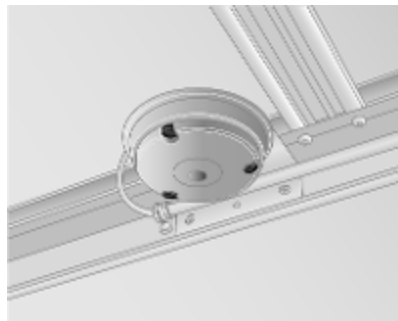

1. Svitare le viti con un cacciavite adatto e rimuovere la lente.
2. Rimuovere e sostituire la lampadina.
3. Rimontare la lente e fissare le viti.

## Cabinato per trasporto passeggeri

### Sistemi di sicurezza per bambini

#### ⚠ Avvertenza

I sistemi di sicurezza per bambini non possono essere installati in nessuna posizione sui sedili posteriori.

Sistemi di sicurezza per bambini  
⇨ 69.

### Vani portaoggetti

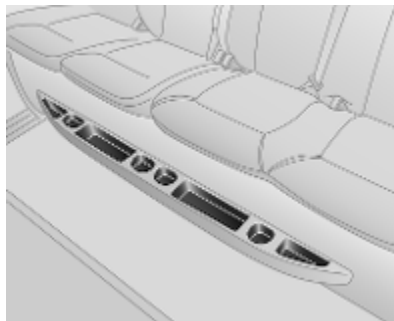

Vani portaoggetti, tasche e reti sono posizionati nella parte posteriore dell'abitacolo.

### Vano portaoggetti sotto al sedile



Per raggiungere il vano portaoggetti sotto il sedile, alzare e tirare in avanti la parte anteriore della seduta del sedile.



Non riporre oggetti pesanti nel vano portaoggetti.

### ⚠ Avvertenza

Prima di usare il sedile, verificare che la seduta del sedile si trovi nella posizione di riposo.

### Reti portaoggetti

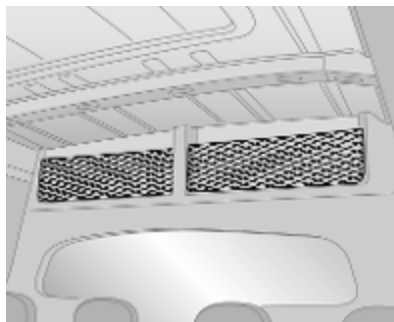

### ⚠ Avvertenza

Non riporre oggetti pesanti o appuntiti nelle reti di stivaggio.

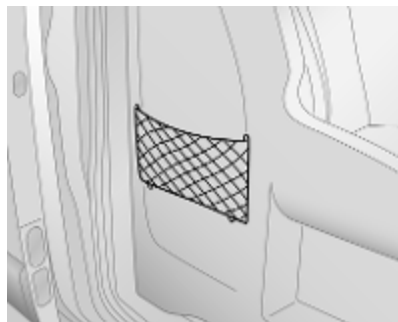

Sulla base del sedile si trova una rete portaoggetti supplementare.

### Vano di carico

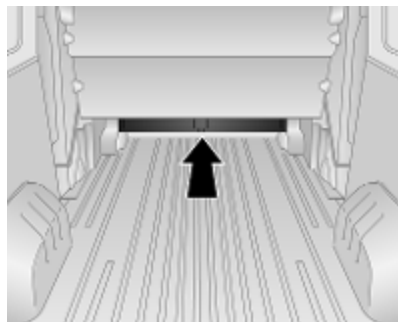

Gli oggetti possono essere riposti nella cavità sotto la paratia posteriore.

### Tiranti

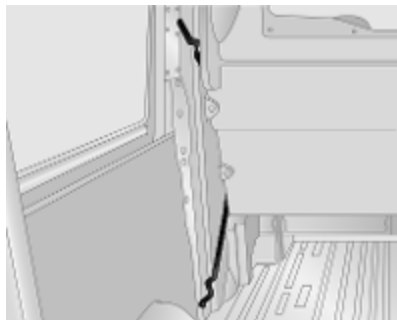

#### **⚠ Avvertenza**

Non bloccare il carico con i tiranti situati nel vano di carico.

## Indice analitico

<b>A</b>	
Abbaglianti .....	108, 116
Abbinamento di un telefono cellulare.....	211
Abbinare un dispositivo audio....	166
Absorptive Glass Mat.....	295
Accendisigari .....	96
Accesso facilitato.....	135
Accessori elettrici.....	93
Accessori e modifiche alla vettura .....	289
Adattamento volume km/h.....	146
AdBlue.....	107, 252, 336
Additivi dell'olio motore.....	336
AF (Frequenza alternativa).....	157
Aggiornamento dell'elenco delle stazioni.....	156
Aggiornamento elenco FM.....	156
Aggiungere contatti alla rubrica telefonica.....	215
Aggiungere una destinazione preferita.....	189
Airbag e pretensionatori delle cinture di sicurezza .....	103
Aiuto!.....	195, 204
Alette parasole .....	46
Allarme angolo morto laterale....	277
Altezza delle sospensioni.....	249
Altezza di guida.....	249
Alzacristalli elettrici .....	44
Anabbaglianti.....	108
Antiabbagliamento manuale .....	42
Antigelo.....	293
Arresto del motore.....	105
Asse posteriore a scivolamento limitato.....	268
Assistente all'uso degli abbaglianti.....	116
Assistenza all'uso degli abbaglianti.....	108
Assistenza alla frenata .....	265
Assistenza per le partenze in salita .....	265
AST (Elenco di memorizzazione automatica).....	156
Atmosfera musicale.....	144
Attesa automatica della chiamata	215
Attivazione/disattivazione.....	135
Attivazione della funzione Bluetooth.....	211
Attivazione del navigatore.....	177
Attivazione del riconoscimento vocale.....	205
Attrezzi .....	311
Attrezzi per il veicolo.....	311
Ausilio al parcheggio.....	135
Autorizzazione dispositivo esterno.....	211
Autostop.....	17, 244, 245
Autoveloce.....	177

Avvertenze di sicurezza.....	177
Avviamento .....	17
Avviamento del motore. 17, 244, 260	
Avviamento di emergenza .....	326
Avviamento e funzionamento.....	243
Avvisatore acustico .....	14, 90
Avvisatore di cambio accidentale della corsia di marcia.....	106, 281
Avvisatore ottico .....	117
Avvisi di navigazione.....	177
<b>B</b>	
Balance.....	144
Barra di traino.....	285
Barre di ancoraggio.....	364
Bass.....	144
Batteria.....	21, 22, 231, 295
Batteria, avviamento di emergenza.....	326
Batteria veicolo .....	295, 326
Bloccaggio automatico .....	30
Bloccaggio automatico delle portiere.....	24
Blocco di sicurezza antifurto.....	23
Bluetooth.....	207
Bocchette dell'aria.....	238
Bocchette di ventilazione fisse ..	239
Bocchette di ventilazione orientabili .....	238

Bracciolo .....	55
Bulloni antifurto.....	321
Bus Sedili posteriori.....	56
Bussola.....	177
<b>C</b>	
Cambia indirizzo di casa.....	177
Cambio .....	16
Cambio del codice per la connessione Bluetooth.....	211
Cambio di misura dei pneumatici e dei cerchi .....	317
Cambio manuale.....	16, 259
Cambio manuale automatizzato .....	16, 260
Cambio marcia.....	105
Capacità .....	341
Carburante diesel.....	282
Carburante per motori diesel .....	282
Carica induttiva.....	95
Carico tetto.....	87
Car Pass .....	21
Casella di posta.....	215
Cassetta portattrezzi.....	358
Cassetto portaoggetti .....	79
Cassetto anteriore.....	80
Categorie PDI.....	189
Catene da neve .....	317
Cercare subito assistenza .....	104

Chiamata di emergenza.....	215
Chiamata in attesa.....	215
Chiave ruota.....	311
Chiave USB.....	163
Chiavi .....	20, 361
Chiavi, serrature.....	20
Chiusura centralizzata .....	24
Cinghie di ancoraggio.....	82
Cintura di sicurezza .....	8
Cintura di sicurezza a tre punti di ancoraggio .....	60
Cinture.....	59
Cinture di sicurezza .....	59
Climatizzatore .....	15
Climatizzatore posteriore .....	231
Codice di sicurezza.....	126
Cofano .....	290
Collegamento telefonico.....	209
Collegare un dispositivo audio. .	166
Comandi.....	90
Comandi al volante .....	90, 128
Comandi Infotainment.....	135
Comandi radio.....	152
Comandi sul cruscotto.....	128
Comandi sul piantone dello sterzo	90
Comandi telefono.....	207
Comandi vocali.....	206
Comando del minimo.....	245
Comando navigazione.....	205
Comando vocale.....	205

Composizione di un numero di telefono.....	215
Computer di bordo .....	113, 135
Configurazione del navigatore....	177
Connessione.....	209
Connessione Bluetooth.....	166, 211
Connessione del telefono automatica.....	209
Connessione del telefono manuale.....	209
Consigli per la guida.....	242
Consigli per la guida e per il traino .....	285
Console superiore .....	80
Contachilometri .....	97
Contachilometri parziale .....	97
Contagiri .....	97
Controlli del veicolo.....	359
Controlli sul veicolo.....	290
Controllo automatico dei fari .....	116
Controllo automatico della velocità di crociera .....	109, 269
Controllo della stabilità per il traino .....	286
Controllo del veicolo .....	242
Controllo del volume.....	215
Controllo distanza parcheggio....	275
Controllo elettronico della stabilità.....	267, 286

Controllo elettronico della stabilità (ESC) .....	106
Convertitore catalitico .....	252
Coordinate.....	177, 189
Coperture dei fari, appannate....	120
Copricerchi .....	317
Coprifari appannati .....	120
Cronotachigrafo.....	109
Crusotto.....	11
Cura dell'abitacolo .....	333
Cura della vettura.....	330
Cura delle parti esterne .....	330

## D

DAB.....	160
Dati del veicolo.....	340
Dati tecnici.....	360
Dati tecnici del veicolo .....	3
DEF.....	252
Definizione del telefono principale.....	209
Demolizione dei veicoli .....	290
Denominazione dei pneumatici .	312
Destinazione.....	177
Destinazioni intermedie.....	189, 195
Destinazioni preferite.....	189
Destinazioni recenti.....	189
Dichiarazione di conformità	343, 360
Digital audio broadcasting.....	160

Disabbinamento di un telefono cellulare.....	211
Disattivazione degli airbag . .	68, 104
Disattivazione della funzione Bluetooth.....	211
Disattivazione della guida.....	195
Display.....	135
Display del cambio .....	100, 260
Display della vista posteriore.....	43
Display di manutenzione .....	99, 104
Display informativi.....	110
Dispositivi di traino .....	286
Dispositivo elettronico di bloccaggio motore .....	40
Dispositivo salvacarica della batteria .....	123
Dispositivo USB.....	162
Distanza da terra.....	249
Dove mi trovo?.....	195, 215
DPF (filtro antiparticolato diesel)	251
Driver Information Center.....	110

## E

Eco coaching.....	135
Elenchi di memorizzazione automatica.....	156
Elenco dei dispositivi Bluetooth..	211
Elenco delle stazioni FM.....	156
Eliminare una destinazione preferita.....	189



Eliminazione del dispositivo dall'elenco dei dispositivi Bluetooth.....	211
Esecuzione dei lavori .....	290
Esplora mappa.....	195
Estintore.....	87
Etichetta airbag.....	63
Evita parte del percorso.....	195

**F**

Fader.....	144
Fari.....	115, 116, 298
Fendinebbia.....	119
Fendinebbia anteriori .....	108, 299
File ACC.....	162
File MP3.....	162
File WMA.....	162
Filtro antiparticolato .....	251
Finestrini.....	43, 44
Finestrini ad azionamento manuale .....	44
Finestrini posteriori .....	44
Foratura.....	318, 321
Forma convessa .....	41
Foto.....	171
Frenata di emergenza attiva	109, 272
Freni .....	263, 294
Freno a mano - vedere freno di stazionamento.....	264
Freno di stazionamento.....	105, 264

Freno di stazionamento retrattile	264
Funzionamento.....	166, 215
Funzionamento del cassone ribaltabile.....	355
Funzionamento del display.	135, 207
Funzionamento regolare del climatizzatore .....	240
Funzione di antifurto .....	126
Funzione di trazione potenziata .....	266, 267, 268
Funzioni di illuminazione.....	122
Funzioni durante una telefonata.	215
Funzioni radio.....	156, 157
Fusibili .....	305

**G**

Ganci appendiabiti.....	80
Gancio del coprimozzo.....	311
Gancio di traino.....	285
Gas di scarico.....	251
Gas di scarico del motore .....	251
GPS (Sistema di posizionamento globale).....	174
Gradino laterale elettrico.....	31
Griglia della paratia cabina.....	86
Griglia del vano di carico.....	86
Guasto .....	263
Guida .....	195
Guida ECO.....	135
Guidare in economia.....	242

**H**

HD Traffic.....	177
-----------------	-----

**I**

i-Announcement.....	157
Identificazione del motore.....	339
Identificazione frequenza radio (RFID).....	350
Illuminazione.....	115
Illuminazione del quadro strumenti .....	305
Illuminazione del vano di carico.	121
Illuminazione esterna .....	13
Immagini.....	171
Immagini corsia.....	177
Immissione manuale di un numero.....	215
Impianto di allarme antifurto .....	38
Impianto di riscaldamento posteriore .....	228
Impianto elettrico.....	305
Impianto frenante .....	105
Impostazione luci di marcia diurne.....	135
Impostazione tergilunotto.....	135
Impostazioni.....	135
Impostazioni audio.....	144
Impostazioni del percorso.....	177
Impostazioni del sistema.....	147
Impostazioni del telefono.....	215

Impostazioni del tono.....	144	Informazioni veicolo.....	135	Leva del cambio .....	260
Impostazioni di condivisione dei dati.....	135	Ingresso AUX.....	161	Limitatore di velocità.....	109, 271
Impostazioni di volume.....	146	Inserimento della destinazione ..	189	Lingua.....	135
Impostazioni immagine.....	135	Inserire un indirizzo.....	189	Liquidi e lubrificanti raccomandati .....	336, 340
Impostazioni multimediali.....	147	Interruttore dei fari .....	115	Liquido dei freni .....	294, 336
Impostazioni videocamera posteriore.....	135	Interruzione dell'alimentazione elettrica .....	263	Liquido di lavaggio .....	294
Indicatore della temperatura del liquido di raffreddamento del motore .....	98	Interruzione di carburante al motore durante la decelerazione .....	245	Liquido di raffreddamento.....	293
Indicatore del livello carburante ..	98	Introduzione .....	3	Liquido di raffreddamento e antigelo.....	336
Indicatore del risparmio carburante Spia dello stile di guida.....	135	Inutilizzo del veicolo.....	295	Liquido per il servosterzo.....	293
Indicatore di livello AdBlue.....	98	iPod.....	162, 163	Liquido per impianto di scarico diesel.....	252
Indicatori.....	96	ISOFIX.....	69	Livello carburante minimo .....	108
Indicatori di direzione .....	103, 119	Isolatore.....	355	Livello dell'olio idraulico.....	358
Indicatori di direzione anteriori ..	300	Istruzioni per il funzionamento del telefono.....	222	Livello sonoro.....	144
Indicatori di direzione laterali ....	302	Istruzioni per il montaggio del telefono.....	222	Luce di cortesia anteriore.....	120
Indirizzo di casa.....	177, 189	<b>K</b>		Luce di cortesia posteriore.....	120
Informazioni di base per il primo utilizzo del veicolo.....	6	Kit di pronto soccorso .....	86	Luce di lettura anteriore.....	122
Informazioni di testo (testo radio)	157	Kit di riparazione dei pneumatici	318	Luce di lettura posteriore.....	122
Informazioni generali. 125, 161, 162, 165, 174, 204, 207, 285		<b>L</b>		Luci della targa .....	303
Informazioni sul carico .....	87, 351	Latitudine, Longitudine.....	189	Luci di lettura .....	122
Informazioni sulla manutenzione	334	Lavaggio del veicolo.....	330	Luci di posizione.....	115
Informazioni sul paese.....	195, 215	Letto MP3.....	163	Luci di retromarcia .....	120
Informazioni sul percorso.....	195	Lettori audio.....	135	Luci diurne .....	118
Informazioni sul traffico.....	195	Lettori CD portatili.....	161	Luci esterne .....	108, 115, 359
		Lettori MP3.....	162	Luci interne .....	120, 304, 364
				Luci in uscita .....	122

Luci posteriori .....	300
Lunotto termico.....	15, 45

## M

Maniglie di appiglio.....	81
Manutenzione .....	240, 334
Mappe.....	174
Marchi registrati.....	347
Martinetto.....	311
Memoria USB.....	174, 177
Memorizzazione automatica delle stazioni.....	156
Memorizzazione delle stazioni. .	156
Memorizzazione manuale delle stazioni.....	156
Menu rapido.....	177
Menu telefono.....	215
Messaggi.....	111
Messaggi del veicolo .....	111
Meteo.....	177
Metodo di pianificazione del percorso.....	177
Miniature.....	171
Misure pneumatici e cerchi, modifica.....	317
Modalità di funzionamento.....	135
Modalità ECO.....	242
Modalità manuale .....	262
Modifica itinerario.....	195

Modificare la lingua del sistema .....	135, 147
Multimedia.....	171, 172
Musica Bluetooth.....	166
My TomTom LIVE.....	177

## N

Notizie.....	157
Notizie sul traffico (TA).....	157
Numero d'emergenza.....	215
Numero di telaio (VIN) .....	338

## O

Occhielli di ancoraggio .....	82, 354
Occhiello di traino.....	329
Oggetti e bagagli.....	78
Olio.....	291
Olio motore .....	291, 336, 340
Ora.....	135
Orologio .....	93, 135, 147, 177
Ottimizzazione del suono.....	144

## P

Panne.....	329
Panoramica dei comandi.....	128
Panoramica dei simboli .....	203
Panoramica del quadro strumenti	11
Panoramica funzionamento a sfioro.....	143
Parabrezza.....	43
Parcheggio .....	18, 248

Pedali.....	242
Pedana.....	363
Percorso.....	177
Pericolo, Avvertenza, Attenzione . .	4
Pneumatici .....	312
Pneumatici invernali .....	312
Poggiatesta .....	48
POI.....	135, 189
Portabibite.....	79, 80
Portabiglietti di parcheggio.....	46
Portaoggetti posteriore.....	81
Portapacchi .....	87
Porta scorrevole .....	31
Porta USB.....	93, 162, 163
Porte posteriori .....	35
Portiera aperta .....	109
Portiera laterale scorrevole.....	31
Portiere.....	31, 361
Posaceneri .....	96
Posizione dei sedili .....	50
Posizioni della chiave nel blocchetto di accensione .....	243
Posizioni di montaggio dei sistemi di sicurezza per bambini	72
Posizioni salvate.....	189
Posteriore spento.....	144
Potenziamento suono volume basso.....	144
Preferenze del sistema di navigazione.....	177

Preferenze di pianificazione.....	177
Preferenze vocali.....	177
Preferiti.....	135
Media.....	135
Navigazione.....	135
Servizi.....	135
Telefono.....	135
Preparare il percorso in anticipo.	189
Preriscaldamento .....	107, 244
Presa dell'aria .....	239
Presa di forza.....	287
Prese di corrente .....	93
Presentazione.....	177
Pressione dei pneumatici . .	312, 341
Pressione dell'olio motore .....	107
Pressione olio.....	107
Profondità del battistrada .....	316
Programmi di guida elettronica .	262
Proiezione telefono.....	173
Pronto soccorso.....	86
Protezione finestrino.....	86
PTY (Tipo di programma).....	157
Pulizia.....	359
Pulizia del veicolo.....	330
Punti di interesse.....	135
Punti di interesse (PDI).....	189
Puntone di sicurezza.....	357
<b>Q</b>	
Quadro strumenti .....	96

**R**

Radio.....	152
DAB.....	160
Digital Audio Broadcasting.....	160
Radio data system (RDS) .....	157
Raffreddamento del vano portaoggetti .....	239
Rapporto viaggio.....	135
RDS.....	157
REACH.....	347
Regione.....	157
Registrazione dei dati del veicolo e privacy.....	347
Registrazione viaggi.....	110
Registri chiamate.....	215
Regolazione degli specchietti .....	9
Regolazione dei poggiatesta .....	8
Regolazione dei sedili .....	7, 51
Regolazione dell'ora.....	135
Regolazione della coppia di trascinamento del motore.....	267
Regolazione della profondità delle luci .....	118
Regolazione del volante .....	10, 90
Regolazione del volume.....	135
Regolazione del volume in funzione della velocità.....	146
Regolazione elettrica .....	41
Regolazione manuale .....	41

Regolazione specchietti ripiegabili.....	135
Rete del pianale di carico.....	82
Rete di sicurezza .....	85
Rete portaoggetti.....	80
Retronebbia .....	109, 120, 300
Ricerca automatica stazione radio.....	154
Ricerca del nome della stazione radio.....	154
Ricerca del nome di una stazione radio.....	154
Ricerca dispositivo Bluetooth.....	211
Ricerca locale.....	189
Ricerca manuale di una stazione radio.....	154
Ricerca stazioni.....	154
Ricevere chiamate.....	215
Ricezione radio.....	152
Richiamare una stazione.....	156
Richiamare una stazione memorizzata.....	154
Riconoscimento vocale.....	204, 206
Riduzione catalitica selettiva.....	252
Rifornimento .....	284
Rimessaggio del veicolo.....	289
Ripiano girevole.....	80
Ripristinare le impostazioni di default.....	135

Ripristinare le impostazioni di fabbrica.....	147
Riprodurre musica via Bluetooth	166
Riproduzione dei file audio memorizzati.....	163
Riproduzione film.....	172
Riscaldamento .....	55
Riscaldamento dei sedili.....	55
Riscaldamento del motore turbo	244
Riscaldatore ausiliario.....	231
Riscaldatore del liquido di raffreddamento.....	231
Rivestimenti.....	333
Rodaggio di un veicolo nuovo ..	243
Rubrica telefonica.....	215
Ruota di scorta .....	323
Ruote e pneumatici .....	312

## S

Salvare una destinazione preferita.....	189
Sbloccaggio del veicolo .....	6
Sbrinamento e disappannamento	15
Scala.....	363
Scatola portafusibili....	307, 308, 309
Scatola portafusibili nel quadro strumenti .....	308
Scatola portafusibili nel vano di carico .....	309

Scatola portafusibili nel vano motore .....	307
Scheda SD.....	174, 177
Schermata della mappa.....	177
Schermata del menu.....	143, 177
Schermo a sfioro.....	110
Scollegamento di un telefono....	209
Scollegare un dispositivo audio..	166
Sedile con molleggio.....	51
Sedile ribaltabile.....	80
Sedili anteriori.....	50
Sedili posteriori .....	56
Accesso ai sedili posteriori.....	56
Bus.....	56
Montaggio.....	56
Rimozione.....	56
Segnalatori di emergenza .....	119
Segnalazione di cintura di sicurezza non allacciata .....	103
Segnalazione velocità elevata....	109
Segnali acustici .....	112
Segreteria telefonica.....	215
Selezionare una destinazione....	189
Selezione della lunghezza d'onda.....	152
Sensore pioggia.....	91
Serbatoio AdBlue.....	341
Serbatoio del carburante.....	341
Serranda posteriore.....	362
Serrature elettriche portiere.....	30

Serrature portiere.....	23
Serrature portiere manuali.....	24
Servizi.....	135
Servizi di navigazione.....	135
Servizi live.....	177
Servizio di info traffico.....	174
Servizio i-News.....	157
Servizio i-Traffic.....	157
Sicure per bambini .....	31
Sicurezza del veicolo.....	37
Sicurezza traffico.....	125, 207
Silenziamento.....	135
Simboli .....	4
Simulcast.....	157
Sistema airbag .....	63
Sistema airbag frontale .....	66
Sistema airbag laterale .....	67
Sistema chiave elettronica.....	22
Sistema delle sospensioni ad aria.....	329
Sistema di antibloccaggio .....	264
Sistema di antibloccaggio (ABS)	105
Sistema di assistenza in caso di vento laterale.....	267
Sistema di ausilio al parcheggio	275
Sistema di bloccaggio antifurto ..	37
Sistema di climatizzazione .....	224
Sistema di climatizzazione elettronico .....	225

- |   |          |  |         |  |          |
|---|----------|--|---------|--|----------|
| Sistema di controllo della trazione .....           | 266      | Sistemi di registrazione dei dati di eventi..... | 347     | Spie.....  | 96, 100  |
| Sistema di gestione del carico .....                | 83       | Sistemi di rilevamento oggetti....               | 275     | Spinotto.....  | 161      |
| Sistema di monitoraggio pressione pneumatici.....   | 107, 314 | Sistemi di sicurezza per bambini .....           | 69, 365 | Sponda posteriore.....                                     | 352      |
| Sistema di navigazione Creazione di un account..... | 174      | Sistemi tergilavacrystalli .....                 | 14      | Sponde laterali.....                                       | 354      |
| GPS (Sistema di posizionamento globale).....        | 174      | Smartphone                                       |         | Spurgo del sistema di alimentazione diesel .....           | 297      |
| Installare il software.....                         | 174      | Proiezione telefono.....                         | 173     | Stazioni memorizzate.....                                  | 154      |
| Installazione del software.....                     | 174      | Sospensioni ad aria .....                        | 249     | Sterzare.....  | 242      |
| Mappe.....  | 174      | Sostituzione dei pneumatici.....                 | 321     | Sterzo a sforzo variabile.....                             | 106      |
| Memoria USB.....                                    | 174      | Sostituzione delle batterie.....                 | 177     | Strumentazione.....  | 96       |
| Registrazione del Sistema di navigazione.....       | 174      | Sostituzione delle lampadine .....               | 298     | Supporti per bottiglie.....                                | 80       |
| Scheda SD.....                                      | 174      | Sostituzione delle ruote .....                   | 321     |  |          |
| Servizio di info traffico.....                      | 174      | Sostituzione delle spazzole tergicristalli ..... | 297     | <b>T</b>   |          |
| Sistema di ricarica .....                           | 104      | Specchietti.....                                 | 41, 42  | Tachigrafo.....  | 114      |
| Sistema di riscaldamento e di ventilazione .....    | 223      | Specchietti laterali.....                        | 44      | Tachimetro .....   | 96       |
| Sistema Infotainment.....                           | 110      | Specchietti pieghevoli .....                     | 41      | Targhetta di identificazione .....                         | 339      |
| Attivazione/disattivazione.....                     | 135      | Specchietti retrovisori esterni.....             | 41      | Tastierini del display.....                                | 177, 207 |
| Sistema Start-stop.....                             | 108      | Specchietti retrovisori esterni riscaldati.....  | 15      | Telecomando .....  | 21       |
| Sistema Stop-start.....                             | 17, 245  | Specchietti retrovisori interni.....             | 42      | Telefoni cellulari e apparecchiature radio CB .....        | 222      |
| Sistema vivavoce.....                               | 215      | Specchietti riscaldati .....                     | 42      | Telefono.....  | 207      |
| Sistemi di assistenza al conducente .....           | 269      | Specchietto ad ampia visuale. ....               | 42, 46  | Temperatura del liquido di raffreddamento del motore ..... | 106      |
| Sistemi di climatizzazione.....                     | 223      | Specchietto angolo cieco.....                    | 44      | Temperatura esterna .....                                  | 92       |
| Sistemi di controllo dell'assetto.....              | 266, 268 | Spegnimento automatico.....                      | 135     | Tergi/lavacrystalli .....                                  | 91       |
|   |          | Spia dello stile di guida                        |         | Terza luce di arresto .....                                | 303      |
|   |          | Indicatore del risparmio carburante.....         | 135     | Testo radio.....   | 157      |
|   |          | Spia MIL .....                                   | 104     | Tetto.....   | 46       |
|   |          |  |         | Tetto panoramico.....                                      | 46       |
|   |          |  |         | Tetto panoramico .....                                     | 46       |

Top-Tether.....	69
Traino.....	285
Traino del veicolo .....	329
Traino di un altro veicolo .....	330
Traino di un rimorchio.....	285
Treble.....	144
Triangolo d'emergenza .....	86

## U

Uscita di emergenza.....	44, 46
Uso.....	135, 152, 161, 177
Uso dei fari all'estero .....	118
Uso dello schermo del display....	135
Uso del presente manuale .....	3
Uso del sistema Infotainment....	135
Utilizzo delle applicazioni smartphone.....	173
Utilizzo del manuale di uso e manutenzione.....	125
Utilizzo del telefono.....	206
Utilizzo ingresso AUX.....	161

## V

Vani portaoggetti.....	78, 365
Vani portaoggetti del cruscotto....	78
Vano di carico.....	24, 81
Vano portaoggetti del sedile a panca posteriore.....	80
Vano portaoggetti sotto al sedile .	80
Vano portaoggetti superiore	81, 363
Velocità limitata.....	109

Ventilazione.....	223
Versione del software.....	215
Video.....	172
Videocamera posteriore.....	135, 279
Viscosità dell'olio motore.....	336
Vista autostrada.....	177
Vista incrocio.....	177
Visualizzatore di immagini.....	177
Visualizzatore Info.....	110
Visualizzazione immagini.....	171
Visualizzazione sul display.	143, 177
Volume.....	144, 206
Adattamento volume km/h.....	146
Distribuzione del volume.....	144
Posteriore spento.....	144
Potenziamento suono volume basso.....	144
Regolazione del volume in funzione della velocità.....	135, 146
Volume delle notizie sul traffico	146
Volume delle notizie sul traffico. .	146
Volume del navigatore.....	177

## Z

Zoom automatico.....	177
----------------------	-----





[www.opel.com](http://www.opel.com)

Copyright by Opel Automobile GmbH, Rüsselsheim, Germany.

Le informazioni contenute nella presente pubblicazione sono valide a partire dalla data indicata di seguito. Opel Automobile GmbH si riserva il diritto di apportare modifiche a specifiche tecniche, funzionalità e design dei veicoli relativamente alle informazioni contenute nella presente pubblicazione nonché alla pubblicazione stessa.

Edizione: Luglio 2019, Opel Automobile GmbH, Rüsselsheim.

Stampato su carta sbiancata senza cloro.

**ID-OMVBOLSE1907-it**

